

# 数字摄录一体机

数码说明书之家

2006.03.13

www.54gg.com

Mini DV Digital Video Cassette

VP-D361(i)/D361W(i)/D362(i)/D363(i)/D364W(i)/D365W(i)

- AF** 自动聚焦  
**CCD** 电荷耦合器件  
**LCD** 液晶显示屏



符合 RoHS 标准

我们的产品符合“在电子电气设备禁用某些有害物质的指令”。该指令规定产品中不含 6 种有害物质即镉 (Cd)、铅 (Pb)、汞 (Hg)、六价铬 (Cr<sup>6+</sup>)、聚合溴化

联苯 (PBBs)、聚合溴化联苯醚 (PBDEs)。



## 使用说明书

在操作使用本机前，请仔细阅读本说明书，并妥善保存。



本产品符合下列标准

89/336 CEE、73/23 CEE、93/68 CEE。

电池组必须使用三星认可的正品。  
 使用非正品时有过热起火、爆炸的危险。  
 使用非正品发生问题时三星不负责任！

SAMSUNG

## 内容

注意事项和安全说明 .....	5	设置蜂鸣音(蜂鸣音) .....	25
了解您的摄像机 .....	7	设置快门声音(限VP-D363(i)/D364W(i)/D365W(i)) .....	26
特性 .....	7	选择 OSD 语言(Language) .....	27
随摄像机提供的附件 .....	8	观看演示(演示) .....	28
前视图和左视图 .....	9	<b>初始化设置：显示菜单设置 .....</b>	<b>29</b>
左侧视图 .....	10	调整LCD屏幕显示 (LCD 亮度/ LCD颜色) .....	29
右视图和顶视图 .....	11	显示日期/时间(日期/时间) .....	30
后视图和底视图 .....	12	设置TV显示 (TV屏显) .....	31
遥控器 (仅限VP-D363(i)/D364W(i)/D365W(i)) .....	13	<b>基本拍摄技巧 .....</b>	<b>32</b>
准备 .....	14	使用取景器 .....	32
使用手带和镜头盖 .....	14	插入/退出录像带 .....	32
安装锂电池 .....	15	多种拍摄技巧 .....	33
使用锂电池 .....	16	首次摄像 .....	34
连接电源 .....	19	初学者使用简易模式(简易导航模式) .....	35
关于模式设置 .....	19	当拍摄时,回放和搜索(摄像搜索) .....	36
使用快捷菜单 .....	20	快速找到想观看的画面(设置记忆零点 <b>ZERO MEMORY</b> ) (仅限VP-D363(i)/D364W(i)/D365W(i)) .....	37
摄像/放像模式的 OSD (屏幕显示) .....	21	使用遥控器自拍(设置自定时器) (仅限VP-D363(i)/D364W(i)/D365W(i)) .....	38
照片录制模式/照片播放模式下的 OSD (屏幕显示) (仅限VP-D363(i)/D364W(i)/D365W(i)) .....	22	推进和拉远 .....	39
OSD (屏幕显示) 开关转换 .....	22	特写 .....	39
<b>初始化设置：系统菜单设置 .....</b>	<b>23</b>	使用淡入和淡出 .....	40
设置时钟 .....	23	使用背光补偿模式(背光补偿) .....	41
设置无线遥控功能(仅限VP-D363(i)/D364W(i)/D365W(i)) .....	24	使用彩色夜摄 (COLOUR NITE) .....	42
.....	24	使用大灯 (仅限 VP-D364W(i)/D365W(i)) .....	43

# 内容

## 高级拍摄技巧 .....44

选择拍摄模式和音频模式.....	44
风声消除(增强的风声消除).....	45
立体声效果.....	46
设置快门速度和曝光.....	47
自动聚焦/手动聚焦.....	48
自动程序曝光模式(程序自动曝光).....	49
设置白平衡.....	51
采用视觉效果.....	52
设置16:9宽屏模式.....	54
设置数字图像稳定器(手抖动补偿).....	55
采用数字变焦推远和拉近(数字变焦).....	56
拍摄照片.....	57
拍照记录搜索.....	57

## 播放 .....58

在液晶屏上播放录像.....	58
播放模式下的各种功能.....	59
播放中伸缩(PB ZOOM).....	61
音频配音(仅限VP-D363(i)/D364W(i)/D365W(i)).....	62
播放配音.....	63
播放录像带.....	64
声音效果.....	66
设置视频输入/输出(仅限VP-D361i/D361Wi/D362i/D363i/D364Wi/D365Wi).....	67

## 数码相机模式(仅限VP-D363(i)/D364W(i)/D365W(i)).....68

使用记忆卡(可用的记忆卡)(不提供).....	68
记忆卡功能.....	68
安装记忆卡.....	68
拆卸记忆卡.....	68
记忆卡上的文件夹和文件的结构.....	69
设置记忆卡模式(仅限VP-D365W(i)).....	70
选择照片质量.....	71
设置文件编号.....	72
使用记忆卡拍照.....	73
观看静态图像.....	74
若要观看单幅图像.....	74
若要按顺序播放.....	74
若要观看多幅图像.....	74
防止意外删除.....	75
删除静态图像和动态图像.....	76
格式化记忆卡.....	78
在记忆卡上保存(MPEG)影像.....	79
在记忆卡上播放影像(MPEG)影像(记忆卡播放).....	80
从录像带图像制作静态图像到记忆卡上.....	81
从录像带中复制照片到记忆卡中(照片复制).....	82
把记忆卡中的文件复制到内存中(复制到)(此功能仅限于VP-D365W(i)).....	83
在图像上做打印标记(打印标记).....	84
清除打印标记.....	84

## 内容

**使用 PictBridge™ 打印图片(仅限 VP-D363(i)/D364W(i)/D365W(i))...85**

使用 PictBridge™ 打印图片.....	85
连接至打印机.....	85
选择图像.....	86
设置打印份数.....	86
设置日期/时间印记.....	86
打印图像.....	86
退出打印.....	86

**IEEE 1394 数据传输 .....87**

传送 IEEE1394 (i.LINK)-DV 标准数据(仅限 VP-D361i/D361Wi/D362i/D363i/D364Wi/D365Wi).....	87
与 DV 设备连接(DVD 录像机, 摄录一体机等等).....	87
连接 PC 机.....	87
系统要求.....	87
使用 DV 电缆连接录制.....	88

**USB 接口 (仅限 VP-D362(i)/D363(i)/D364W(i)/D365W(i))....89**

使用 USB 接口 (仅限 VP-D362(i)/D363(i)/D364W(i)/D365W(i)).....	89
通过 USB 连接传输数字图像.....	89
USB 传输速度取决于所用系统.....	89
系统要求.....	89
选择 USB 设备 (USB 连接) (仅限 VP-D363(i)/D364W(i)/D365W(i)).....	90

安装 DV Media PRO 程序.....	91
与电脑连接.....	92
断开 USB 线.....	92
使用电脑摄像头功能.....	93
使用 USB 流功能.....	94
使用可移动磁盘功能 (仅限 VP-D363(i)/D364W(i)/D365W(i)).....	94

**维护 .....95**

完成摄像之后.....	95
可使用的盒式磁带.....	95
清洁及保养摄像机.....	96
在国外使用您的摄像机.....	97

**故障处理 .....98**

故障处理.....	98
自诊断显示.....	98
照片摄制/照片播放模式下的自诊断显示 (仅限 VP-D363(i)/D364W(i)/D365W(i)).....	99
设置菜单项目.....	101

**规格 .....103****索引 .....104**

## 注意事项和安全说明

### 旋转液晶显示屏的注意事项

请按照如图所示小心旋转液晶显示屏。过度旋转会损坏连接液晶显示屏和机身的铰链。

1. 打开液晶屏用手指将其推到与机身成90度。
2. 旋转液晶屏到合适的角度进行拍摄或播放。
  - 若您旋转 LCD 屏幕 180 度使其面向前，您可以在 LCD 屏幕面向外时将其合上。
  - 这对进行播放操作非常方便。

[注意]

- 参阅 29 调节屏幕的亮度和色度。

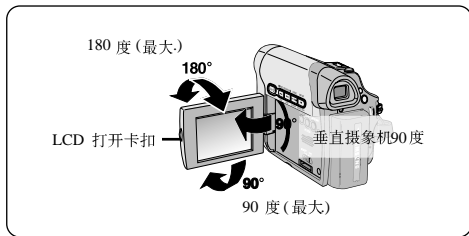

### 有关液晶屏，取景器和镜头的注意事项

1. 阳光直射会造成液晶屏，取景器或镜头的损坏。请在光照较弱条件下对太阳拍照，比如黄昏时。
2. 液晶显示屏采用高精技术制成，尽管如此在屏幕上也许会有一些细微的色点，不过这属于正常现象而且并不会影响拍摄的图像。
3. 不要通过拿着取景器，液晶屏或电池组来抬起摄像机。
4. 力量过大会造成取景器的损坏。

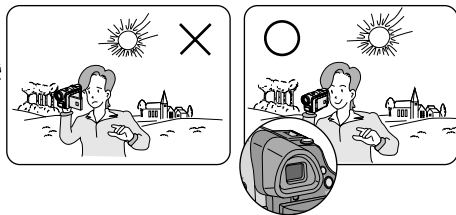

### 有关视频磁头清洁的注意事项

- 为了保证正常录制清晰的画面，请定期清洁视频磁头。如果出现马赛克失真或在播放时只显示蓝屏，则可能是磁头变脏。如果出现这种情况，使用干式清洁带清洗磁头。
- 请勿使用湿式清洁带，否则可能会造成磁头的损坏。

## 注意事项和安全说明

### 与摄像机相关的注意事项

- 请勿将摄像机放置于高温环境中(高于摄氏 60 ° C 或华氏 140 ° F)。例如：在阳光下停放的车内或日光直射下。
- 请勿让摄像机受潮。令摄像机远离雨水，海水以及各种形式的潮气。如果受潮，摄像机可能出现故障，又是这种故障时不可修复的。
- 气温的突然升高会导致摄像机内部结露。
  - 当您携带摄像机从寒冷环境进入温暖环境中(如：冬天从室外进入室内。)
  - 当您携带摄像机从凉爽环境进入炎热环境中(如：夏天从室内到室外。)
- 如果开启了  (DEW) 保护功能，则应该打开带仓，取下电池将摄像机放置在温暖干燥的室内至少两小时以上。

### 有关版权的注意事项

电视节目，录像带，DVD 节目，影片和其它节目可能已受到版权保护。未经授权复制受版权保护的资料可能违法。本手册或随其它三星产品提供的文档中所提到的产品名称或商标均为其各自公司的注册商标。

### 维修服务和配件

- 请勿尝试自行维修摄像机。
- 打开并取下摄像机盖可能会使您暴露在危险的电压下。
- 关于维修事项请咨询具有合格资质的维修人员。
- 当需要更换零件时，请确认维修人员使用的是三星原厂生产的或与原厂产片具有相同特性的配件。
- 未获认可的配件可能引起起火，电击或其它危险。

## 了解您的摄像机

### 特性

- 使用 **IEEE1394** 传输数字视频信号  
结合 **IEEE 1394 (i.LINK™; i.LINK)** 是串行数据传输协议及互联系统, 用来传输数字视频信号) 高速数据传输接口, 无论是动态影片还是静态照片都能被传送到PC中, 这样就可以处理编辑这些图像适合数字图像传输的。
- **USB 接口 (仅限VP-D362(i)/D363(i)/D364W(i)/D365W(i))**  
您可以只用USB 接口而不用其它任何附加卡将图像传送到PC中
- **照片**  
在<**Camera mode**> (摄像模式) 模式中, 此功能可以为物体拍摄静态照片。
- **1200x 数字变焦**  
允许您将图像放大至原来的1200倍。
- **音频增强**通过增加 立体声和其它音效来提供强有力的音质彩色。
- **TFT LCD显示屏**  
高分辨率的彩色TFTLCD - 薄膜工艺液晶显示屏能带给您清晰锐利的图像, 方便您迅速观看所拍摄图像。23万像素的彩色液晶屏支持16:9的屏幕宽高比VP-D361W(i)/D364W(i)/D365W(i)。
- **数字图像稳定器 (手抖动补偿)**  
手抖动补偿 对任何因手动造成的影响进行补偿, 减少不稳定的图像尤其在高倍放大的情况下
- **多种视觉效果**  
通过增加特效可以使您的影片看起来更具特色。
- **背光补偿 (BLC)** 背光补偿 功能能够对被拍摄物体后面的白色背景光进行补偿。
- **程序自动曝光**  
程序自动曝光功能 自动调节快门速度和光圈大小以适应不同类型的拍摄场景。
- **高倍变焦镜头**  
允许用户将拍摄物体不失真地放大到原来的33倍。
- **数字照相机功能 (仅限VP-D363(i)/D364W(i)/D365W(i))**
  - 使用记忆卡, 可以方便地拍摄/观看标准照片图像。
  - 使用 USB接口可以在PC和记忆卡之间传输图像数据。
- **录制动态图像 (仅限VP-D363(i)/D364W(i)/D365W(i))** 此功能可以录制动态影像并保存到记忆卡上。
- **多记忆卡插槽 (仅限VP-D364W(i)/D365W(i))**  
多记忆卡插槽支持多种类型的存储器: Memory Stick (Duo), Memory Stick PRO, MMC卡 and SD卡。
- **内置存储器(仅限VP-D365W(i))**  
在不需外置存储器的情况下只使用内置存储器同样可以使用数字照相机功能。(VP-D365W(i): 32MB)

# 了解您的摄像机

## 随摄像机提供的附件

请确认随摄像机已提供了以下基本配件。

### 基本配件

1. 锂离子电池组
2. 交流电源适配器 (AA-E8型)
3. 交流电源线
4. 多功能线缆
5. 用户说明书
6. 遥控器用锂电池  
(仅限VP-D363(i)/D364W(i)/D365W(i)) 或 时钟  
(型号: CR2025)
7. 遥控器 (仅限VP-D363(i)/D364W(i)/D365W(i))
8. USB 线 (仅限VP-D362(i)/D363(i)/D364W(i)/D365W(i))
9. 软件 CD (仅限VP-D362(i)/D363(i)/D364W(i)/D365W(i))
10. 镜头盖
11. 镜头盖带





# 了解您的摄像机

## 前视图和左视图

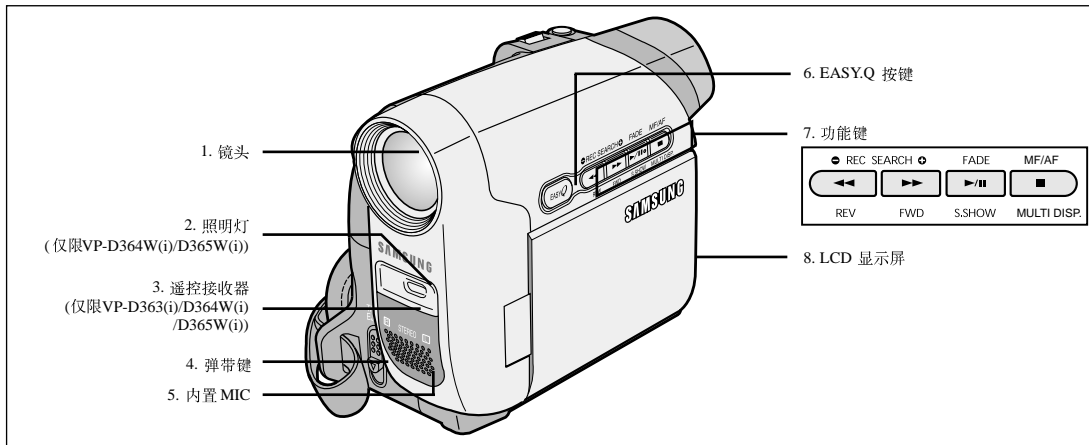

1. 镜头
2. 灯 ➡ 见 43 页  
(仅限VP-D364W(i)/D365W(i))
3. 遥控接收器  
(仅限VP-D363(i)/D364W(i)/D365W(i))
4. 磁带弹出键
5. 内置麦克风
6. EASY.Q 键 ➡ 见 35 页

### 7. 功能键

按键	<Player> 模式	<Camera> 模式	<M.Player> (仅限VP-D363(i)/D364W(i)/D365W(i))
◀◀	倒带	摄像搜索-	倒带
▶▶	快进	摄像搜索+	快进
▶	放像/暂停	淡化	S.SHOW (幻灯播放)
■	停止	手动聚焦/自动聚焦	MULTI DISP. (多种显示)

### 8. 液晶显示屏

## 了解您的摄像机

## 左侧视图

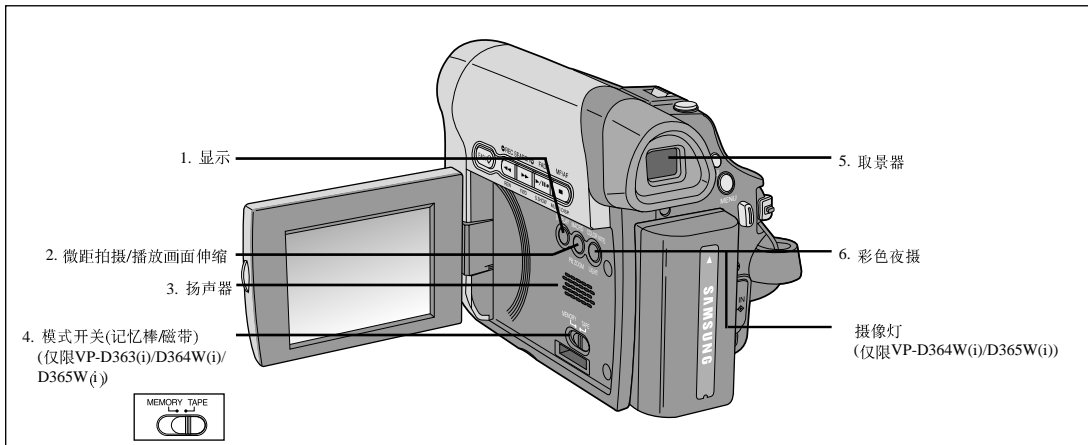

- |   |                                    |
|---|------------------------------------|
| 1. 显示 ➡ 见21页                                      | 5. 取景器                             |
| 2. 微距拍摄/播放画面伸缩 ➡ 见39 / ➡ 61页                      | 6. 彩色夜拍快门 ➡ 见42页                   |
| 3. 扬声器  | 夜拍灯(仅限VP-D364W(i)/D365W(i)) ➡ 见43页 |
| 4. 模式切换键(记忆棒/磁带) (仅限VP-D363(i)/D364W(i)/D365W(i)) |                                    |

# 了解您的摄像机



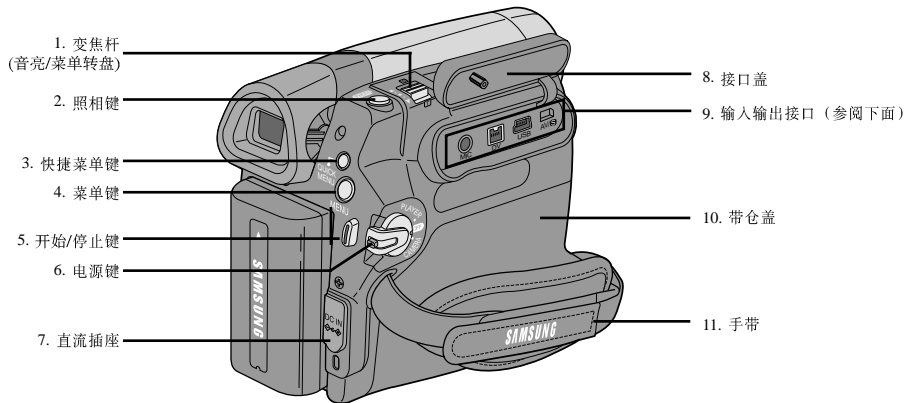



## 右视图和顶视图



1. 变焦手柄(音量/菜单转盘)
2. 拍照 ➡ 见57页
3. 快捷菜单
4. 菜单键、
5. 开始/停止
6. 电源开关(摄像或播放)

7. DC 电源接口
8. 接口盖
9. 输入输出接口
10. 带仓盖
11. 手带扣

### 插口

VP-D361(i) /D361W(i)	 外部 MIC	 IEEE1394	 多功 能线
VP-D362(i)/ D363(i)/D364W(i) /D365W(i)	 外部 MIC	 IEEE1394	 USB 多功 能线

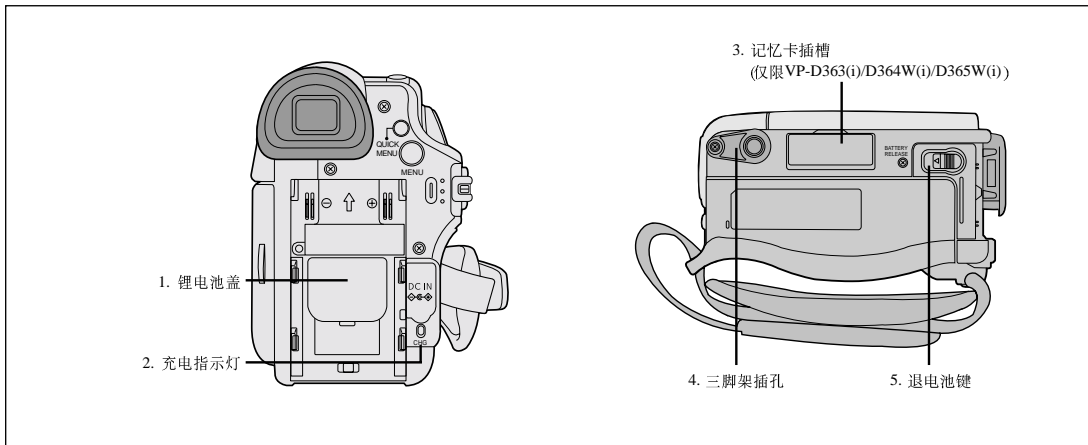

## 了解您的摄像机

## 后视图和底视图



1. 锂电池盖
2. 充电指示灯
3. 记忆卡插槽  
(仅限VP-D363(i)/D364W(i)/D365W(i))
4. 三脚架插孔
5. 退电池键

## 记忆卡插槽(可以使用的存储卡)

仅限VP-D363(i)	VP-D364W(i)/D365W(i)
 <p>SD/MMC</p>	 <p>Memory Stick Memory Stick PRO</p>
	 <p>SD/MMC 卡</p>

# 了解您的摄像机

## 遥控器 (仅限 VP-D363(i)/D364W(i)/D365W(i))

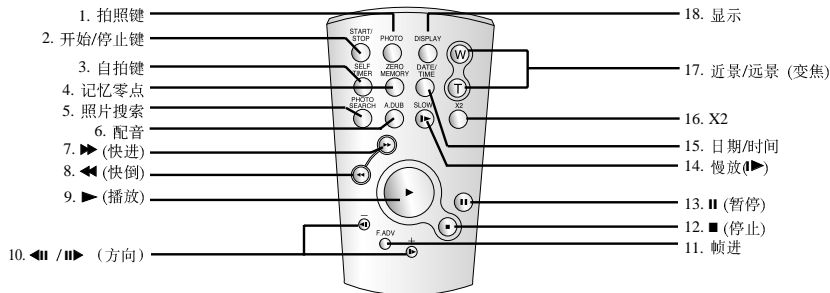

1. 拍照 ➡ 见57页
2. 开始/停止
3. 自拍 ➡ 见38页
4. 记忆清零 ➡ 见37页
5. 照片搜索
6. 配音 ➡ 见 62页
7. ►► (FF) 快进
8. ◀◀ (REW) 快倒
9. ► (PLAY) 播放
10. ◀◀ / ►► 方向键 ➡ 见59页

11. 帧进 ➡ 见60页
12. ■ (STOP) 停止
13. || (STILL) 静像
14. SLOW (►) 慢放
15. 日期/时间
16. 2倍速 ➡ 见60页
17. 近景/远景 变焦
18. 显示

## 准备

### 使用手带和镜头盖

在开始拍摄前，请确认正确调整了手带，这点是很重要的。

手带使您能够：

- 稳定而舒适地握住摄像机。
- 不需改变手的位置，便可进行变焦，开始/停止等操作。

#### 手带

##### 调整手带

1. 把手带穿入摄像机前方的手带扣并拉至尾端。
2. 将手插入手带，然后调整手带至最合适长度。
3. 再将其粘回手带护罩上。

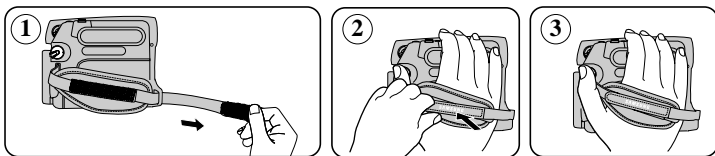

#### 镜头盖

##### 连接镜头盖

1. 如图用镜头盖上的带子系好镜头盖。
2. 把带子穿过手带，在调整至适当位置。
3. 粘好手带。

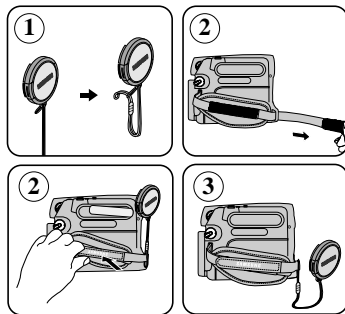

##### 使用之后盖上镜头盖

按住镜头盖两边的按钮将其镜头筒中。

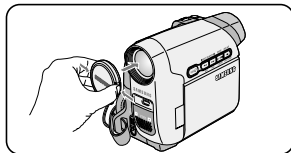

## 准备

### 安装锂电池

#### 内部时钟的锂电池的安装

1. 取下摄像机后部的电池盖。
2. 打开锂电池盖。
3. (⊕) 极一面朝上将锂电池推入电池盒中。
4. 盖上电池盖。

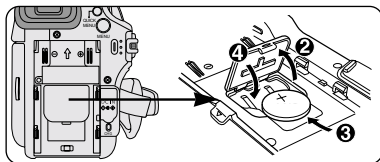

#### 遥控器电池的安裝 (仅限VP-D363(i)/D364W(i)/D365W(i))

1. 朝箭头方向拉出锂电池座。
2. (⊕) 极朝上，将电池装入电池盒中。
3. 将电池盒推入。

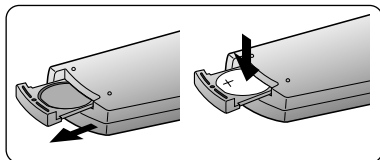

#### 关于锂电池的安全说明

1. 在没有连接交流电适配器或安装电池组的时候，锂电池用来维持时钟功能并保持存储器中的内容。
2. 正常条件下，锂电池从安装开始可以使用6个月。
3. 如果时间/日期功能打开，则当锂电池电量减少直至完全耗尽时，时间/日期指示其显示为 <00:00 1.1,2006>。这时，需要更换新的锂电池。
4. 锂电池如果更换不当会有爆炸的危险，请用相同类型的电池进行更换。

警告：请将锂电池放在儿童够不到的地方，若不小心被吞咽，立即咨询医生。

## 准备

### 使用锂电池

- ❖ 只能使用SB-LSM80或者SB-LSM160 电池。
- ❖ 在购买的时候，电池可能只充了一点电。

#### 给锂电池充电

1. 把 **[Power]** 开关拨到 **[Off]**。
2. 把电池安装到机器上。
3. 把交流适配器连接到交流电源线上，然后把交流电源线插到插座上。
4. 把直流电源线连接到机器的直流电源接口上。  
充电的时候充电指示器将会不停闪烁。
5. 即使是关机的情况下，电池也继续充电，所以当充电完毕，应把电源线从机器上拔出来。

闪烁时间	充电比率
每秒一次	低于 50%
每秒两次	50% ~ 75%
每秒3次	75% ~ 90%
闪烁停止	90% ~ 100%
亮一秒暗一秒	出现错误，重新安装电池和直流电源线

#### 充电和持续使用时间取决于电池的型号

- ❖ 如果合上 LCD，LCD 就会自己关闭  
取景器开关会自动打开。
- ❖ 表中给出的持续使用时间是一个近似值。实际的使用时间还是取决于实际情况。
- ❖ 操作说明里的持续使用时间是在 77 ° F (25 ° C) 下使用充电完全的电池测定的。
- ❖ 即使是关闭电源，只要电池仍然接触设备，电池还是放电的。

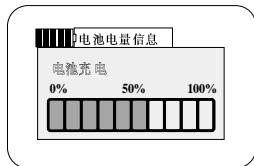

时间 电池	充电时间	使用时间	
		开LCD	开取景器
SB-LSM80	大约 1小时20分	大约 1小时20分	大约 1小时30分
SB-LSM160 (可选附件)	大约3小时	大约 2小时40分	大约3小时



## 准备

决定持续使用时间的因素：

- 所使用电池的型号和容量。
  - 周围的温度。
  - 变焦的频率。
  - 所使用的模式 (摄象机/照相机/开着 LCD)。
- 推荐多准备几块备用电池。

### 电池电量显示

电池电量显示，显示了电池中所剩余的电量。

- a. 电量充足      b. 用掉 20~40%  
c. 用掉 40~80%    d. 用掉 80~95%  
e. 完全用掉 (闪烁)

(机器马上要自动关机，请尽快更换电池。)

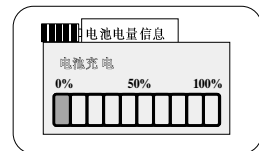
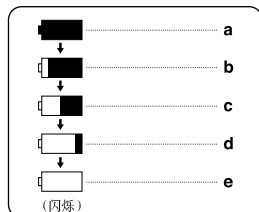

### 电池管理

- 电池充电的时候环境温度应该保证在 32 ° F (0 ° C) 与 104 ° F (40 ° C) 之间。
- 一定不要在低于 32 ° F (0 ° C) 的时候充电。即使电池已完全充电，在低于 32 ° F (0 ° C) 或者高于 104 ° F (40 ° C) 的环境下长期使用也会缩短它的寿命和容量。
- 一定不要把电池放在热源 (火或者是蒸汽) 附近。
- 一定不要把电池拆开或者对电池进行加热加压。
- 不要把电池的正负极短接，那样会产生高温高压，一旦电池承受不了就会引起火灾。

## 准备

---

### 关于电池的注意事项

- 电池的持续使用时间请参照16页。
- 使用时周围的温度和环境也会影响到电池的持续使用时间。
- 在寒冷的环境下电池的持续使用时间会明显减短。
- 电池的持续使用时间随着使用时的温度和环境有变化，而机器里初始设置的提示持续使用时间是在77° F(25° C)下测定的，所以电池的实际使用时间可能跟机器提示的持续使用时间有差异。
- 建议您使用购自三星经销商的原厂电池组。  
当电池耗尽使用寿命报废的时候，请联系当地的经销商，废电池必须作为化学废料处理。  
在录制之前，请确认电池是充满电的。
- 正品的新电池是没有充过电的，在使用之前请完全充电。
- 锂电池如果没有充电完全会损害内在单元。
- 如果没有充电完全电池可能会漏电。
- 为了保护电池的电量不使用本机器的时候请把电池拆下来。
- 在<摄像模式>下，如果机器处于<待机>状态，机器里有磁带且几分钟没有操作，它将会自动关机以避免不必要的电量浪费。
- 使用时请确定电池牢靠地安装在机器上  
不要摔打电池，那会对电池造成损害。

## 准备

### 连接电源

- ❖ 本机器可以连接两种型号的电源。
  - 交流电源适配器和交流电源线: 在室内录象的时候使用。
  - 电池: 在室外录象的时候使用。

### 使用家庭电源

连接到家庭电源上后, 不用担心电池的电量, 不拆下电池, 电池的电量也不会消耗。

1. 将 **[Power]** 开关转至 **[OFF]**。
2. 把交流电源线连接到交流适配器上 (型号: AA-E8)。
3. 把交流电源线连接到插座上。  
不同的国家插座和插销可能不同。
4. 把直流电源线连接到机器的直流电源接口上。
5. 模式转换的时候按住 **[Power]** 开关的突起处, 然后把它拨到 **[CAMERA]** 模式或者 **[PLAYER]** 模式。

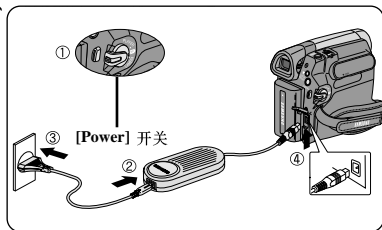

### 关于模式设置

- 模式设置取决于 **[Power]** 开关和 **[Mode]** 开关的位置。
- 在设置所有功能之前, 调整 **[Power]** 开关和 **[Mode]** 开关来设置模式。

模式名称	<摄像模式>	<放像模式>	<照片摄制模式>	<照片播放模式>
<b>[Power]</b> 开关				
<b>[Mode]</b> 开关 (仅限 VP-D363(i)/D364W(i)/D365W(i))				

### [注意]

- <照片摄制模式> 和 <照片播放模式> 仅限于 VP-D363(i)/D364W(i)/D365W(i)。

## 准备

## 使用快捷菜单

- ❖ 按下 [QUICK MENU] 键可以进入快捷菜单来使用机器的各种功能。
- ❖ 快捷菜单支持不使用 [MENU] 键，直接到达常用功能。
- ❖ 按一下的步骤使用快捷菜单：

## 摄像模式

- 设置数字图象稳定器(手抖动补偿) ➔ 55 页
- 设置系统自动曝光(程序自动曝光) ➔ 49 页
- 设置16:9 宽屏 ➔ 54 页
- 设置白平衡(白平衡) ➔ 51 页
- 设置快门速度(快门)- 只能在快捷菜单里设置 ➔ 47 页
- 设置曝光度(曝光调整)- 只能在快捷菜单里设置 ➔ 47 页
- 设置背光补偿(背光补偿) ➔ 41 页

## 照片摄制模式

- 设置记忆卡模式(记忆卡选择) ➔ 70 页
- 设置白平衡(白平衡) ➔ 51 页
- 设置照片质量(照片质量) ➔ 71 页
- 设置曝光度(曝光调整)- 只能在快捷菜单里设置 ➔ 47 页
- 设置背光补偿(背光补偿) ➔ 41 页

## 照片播放模式

- 设置记忆卡模式(记忆卡选择) ➔ 70 页
- 播放动存在记忆棒上的动影像(MPEG)(记忆卡播放) ➔ 见80页
- 删除图片和视频(删除) ➔ 见76 页
- 防止意外删除(图片保护) ➔ 见75 页
- 做打印标记(打印标识) ➔ 见84 页

例如: 设置白平衡

1. 按下 [QUICK MENU] 键, 会出现快捷菜单。
2. 上下调节 [Zoom] 键, 选择 <白平衡>, 然后按下 [OK] 键。
3. 上下调节 [Zoom] 选择所需模式(自动, 室内, 室外 或 自定义白平衡), 然后按下 [OK] 键。
4. 想退出, 则按下 [QUICK MENU] 键。

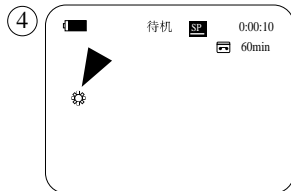
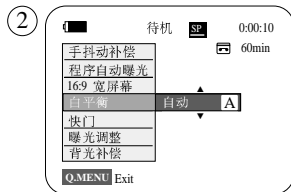
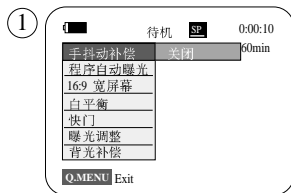

<当选择户外模式时>

## 准备

## 摄像模式/放像模式的OSD (屏幕显示)

1. 电池电量标识 ➔ 见17页
2. 视觉效果模式 ➔ 见52页
3. 简易导航 ➔ 见35页
4. 数字图像稳定器 ➔ 见55页
5. 程序自动曝光 ➔ 见49页
6. 白平衡模式 ➔ 见51页
7. 快门速度 ➔ 见47页
8. 曝光 ➔ 见47页
9. 手动聚焦 ➔ 见48页
10. 日期/时间 ➔ 见30页
11. 变焦位置 ➔ 见39页
12. 彩色夜视 ➔ 见42页
13. USB ➔ 见92页  
(仅限VP-D362(i)/D363(i)/  
D364W(i)/D365W(i))
14. 遥控 ➔ 见24页(仅限VP-  
D363(i)/D364W(i)/D365W(i))
15. 风声消除 ➔ 见45
16. 背光补偿 ➔ 见41页
17. 大灯 ➔ 见43页  
(仅限VP-D364W(i)/D365W(i))
18. 立体声 ➔ 见46页
19. 音频模式 ➔ 见44页
20. 剩余磁带  
(用时间衡量)
21. 磁带计数器
22. 记忆零点 ➔ 见37页  
(仅限VP-D363(i)/D364W(i)/  
D365W(i))
23. 记录速度模式 ➔ 见44页
24. 操作模式
25. 自定时器 ➔ 见38页  
(仅限VP-D363(i)/D364W(i)/  
D365W(i))
26. 照片图像
27. 特写 ➔ 见39页
28. 配音回放 ➔ 见63页
29. 结露 ➔ 见6页
30. 警告标识 ➔ 见98页
31. 信息 ➔ 见98页
32. 声音控制 ➔ 见58页
33. 数字视频输入(数字视频数据转  
换模式)(仅限VP-D361i/  
D361Wi/D362i/D363i/D364Wi/  
D365Wi) ➔ 见87页
34. 音频视频输入 ➔ 见67页(仅限  
VP-D361i/D361Wi/D362i/  
D363i/D364Wi/D365Wi)
35. 配音 ➔ 见62页  
(仅限VP-D363(i)/D364W(i)/  
D365W(i))

摄像模式下的OSD

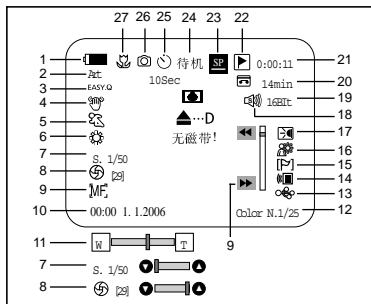

播放模式下OSD

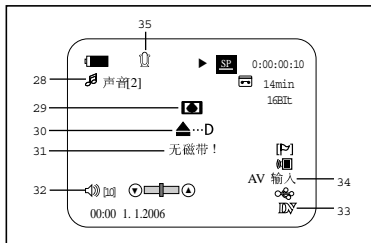

## 准备

## 照片摄制模式/照片播放模式下的 OSD (屏幕显示) (仅限 VP-D363(i)/D364W(i)/D365W(i) )

1. 照片质量 ➡ 见71页
2. 卡(记忆卡) 标识
3. 照片计数器 (可记录图片总数)
4. 图像记录和加载标识
5. 删除保护标识 ➡ 见75页
6. 打印标识 ➡ 见84页
7. 文件夹号-文件号 ➡ 见72页
8. JPEG图像尺寸
9. 幻灯放映 ➡ 见74页

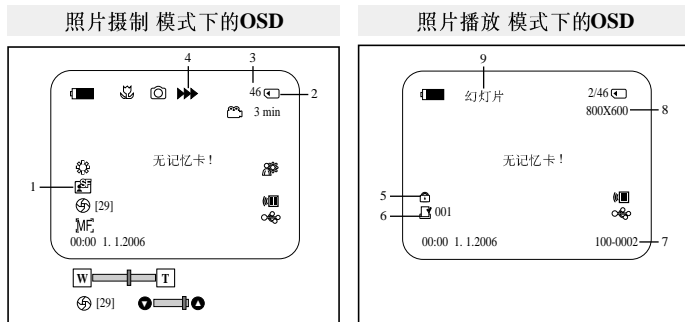

## OSD (屏幕显示) 开关转换

## OSD开关转换

按下在左侧控制面板的[DISPLAY]按键。

- 每按一次 OSD 开关循环。
- 当您关闭 OSD 时，
  - 在 <摄像模式> 中：待机、录像 模式始终显示在屏幕上，即便 OSD 已关闭。
  - 在 <放像模式> 中：在您按任何功能按钮时，它会在 OSD 上显示 3 秒，然后关闭。

## 日期/时间开关转换

- 改变菜单中的<日期/时间>模式，可以控制日期/时间的开关转换。 ➡ 见30页

## 初始化设置：系统菜单设置

### 设置时钟

- ❖ 在<摄像模式>/<放像模式>/<照片拍摄模式>/<照片播放模式>模式下进行时钟设置。➡见19页
- ❖ 为了日期时间自动记录在磁带上,录像前请设置日期时间<日期/时间>。➡见30页

1. 设置[Power] 开关到[CAMERA]或[PLAYER]。
2. 设置[Mode] 开关到[TAPE]或[MEMORY]。  
(仅限VP-D363(i)/D364W(i)/D365W(i))
3. 按下[MENU] 按键。
  - 显示菜单。
4. 上下移动[Zoom]滑键 选择<系统>, 然后按下[OK] 按键。
5. 上下移动[Zoom]滑键 选择<时钟设置>, 然后按下[OK] 按键。
  - 年先变成高亮度。
6. 向上或向下移动[Zoom]控制杆以设置当前年份, 然后按下[OK] 按钮。
  - 月先变成高亮度。
7. 按着这个方法, 可以设置月, 年, 小时和分钟。
8. 设置完分钟后, 按下[OK] 按键。
  - 然后显示<完成!>。
  - 信息为了调整时钟, 通过按[OK] 按键选择年月日小时分钟, 然后上下移动[Zoom]滑键设置数值。
9. 按[MENU] 按键, 离开设置。

#### [注意]

- 纽扣锂电池没电后(6个月后), 将显示<00:00 1. 1,2006>。
- 可设置年到2037年。
- 如果没有安装纽扣锂电池, 所有输入数据不被保存。

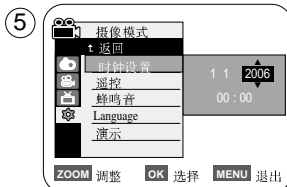

## 初始化设置：系统菜单设置

### 设置无线遥控功能(仅限 VP-D363(i)/D364W(i)/D365W(i))

- ❖ 在 <摄像模式>/<放像模式>/<照片摄制模式>/<照片播放模式> 模式下使用遥控功能。➡ 见19页
- ❖ 遥控功能设置能够设置遥控器能否使用。

1. 设置 [Power] 开关到 [CAMERA] 或 [PLAYER]。
2. 设置 [Mode] 开关到 [TAPE] 或 [MEMORY]。
3. 按下 [MENU] 按键。
  - 显示菜单。
4. 上下移动 [Zoom] 滑键 选择<系统>, 然后按下 [OK]按键。
5. 上下移动 [Zoom] 滑键 选择<遥控>, 然后按下 [OK]按键。
6. 上下移动 [Zoom] 滑键选择<打开> 或<关闭>, 然后按下 [OK]按键。
7. 按 [MENU] 按键, 离开设置。

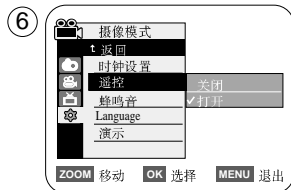
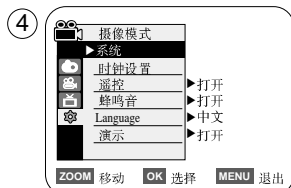
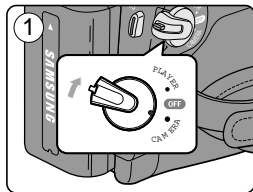

#### [注意]

- 如果设置<遥控> 为<关闭> 时使用遥控器, 遥控器图标在LCD显示3秒, 然后消失 (☹️)。



## 初始化设置：系统菜单设置

### 设置蜂鸣音(蜂鸣音)

- ❖ 在<摄像模式>/<放像模式>/<照片拍摄模式>/<照片播放模式>模式下设置蜂鸣音功能。 ➡ 见19页
- ❖ 通过按一个按键可以控制蜂鸣音的开关。

1. 设置 [Power] 开关到 [CAMERA] 或 [PLAYER]。
2. 设置 [Mode] 开关到 [TAPE] 或 [MEMORY]。 (限 VP-D363(i)/D364W(i)/D365W(i))
3. 按下 [MENU] 按键。
  - 显示菜单。
4. 上下移动 [Zoom] 滑键 选择 <系统>, 然后按下 [OK] 按键。
5. 上下移动 [Zoom] 滑键 选择 <蜂鸣音>, 然后按下 [OK] 按键。
6. 上下移动 [Zoom] 滑键 选择 <打开> 或 <关闭>, 然后按下 [OK] 按键。
7. 按 [MENU] 按键, 离开设置。

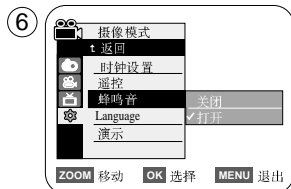
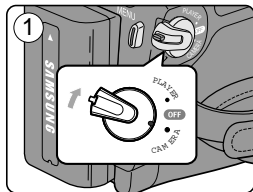

## 初始化设置：系统菜单设置

### 设置快门声音(限VP-D363(i)/D364W(i)/D365W(i))

- ❖ 在<放像模式>和<照片摄制模式>模式下设置快门声音功能。 ➡ 见19页
- ❖ 可以设置快门声音开关,设置开的时候,按下[PHOTO]按键时,有快门声音。

1. 设置 [Power] 开关到 [CAMERA] 或 [PLAYER].
2. 设置 [Power] 开关到 [CAMERA], 设置 [Mode] 开关到 [MEMORY].  
如 [Power] 开关设置到 [PLAYER], 设置 [Mode] 到 [TAPE].
3. 按下 [MENU] 按键。
  - 显示菜单
4. 上下移动 [Zoom] 滑键 选择<系统>, 然后按下 [OK] 按键。
5. 上下移动 [Zoom] 滑键 选择<快门音>, 然后按下 [OK] 按键。
6. 上下移动 [Zoom] 滑键选择<打开> 或<关闭>, 然后按下 [OK] 按键。
7. 按 [MENU] 按键, 离开设置。

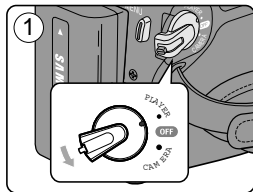

## 初始化设置：系统菜单设置

### 选择 OSD 语言(Language)

- ❖ 在 <摄像模式>/<放像模式>/<照片拍摄模式>/<照片播放模式> 模式下设置语言功能。 ➡ 见19页
- ❖ 选择合适的语言显示菜单和信息。

1. 设置 [Power] 开关到 [CAMERA] 或 [PLAYER]。
2. 设置 [Mode] 开关到 [TAPE] 或 [MEMORY]。  
(仅限VP-D363(i)/D364W(i)/D365W(i))
3. 按下 [MENU] 按键。
  - 显示菜单。
4. 上下移动 [Zoom]滑键 选择 <系统>, 然后按下 [OK] 按键。
5. 上下移动 [Zoom]滑键 选择 <Language >, 然后按下 [OK] 按键。
  - 显示可选的语言选项列表。
6. 上下移动 [Zoom] 滑键选择合适的OSD语言,然后按下 [OK]按键。
  - OSD语言将被所选语言替换。
7. 按 [MENU] 按键, 离开设置。

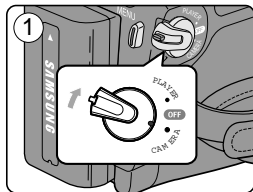

#### [注意]

- 在菜单里的<Language> 一直用英语显示。

## 初始化设置：系统菜单设置

### 观看演示(演示)

- ❖ 摄像机不放入磁带时，在 <摄像模式> 模式下使用演示功能。➡ 见19页
- ❖ 使用此功能前，确认摄像机中无磁带。➡ 见32页
- ❖ 演示功能将展示此摄像机的主要功能，更方便您的使用。
- ❖ 直到演示功能关闭，摄像机一直循环演示。

1. 设置 [Power] 开关到[CAMERA]。
2. 设置[Mode] 开关到 [TAPE]。(仅限VP-D363(i)/D364W(i)/D365W(i))
3. 按下 [MENU] 按键。
  - 显示菜单。
4. 上下移动 [Zoom] 滑键 选择 <系统>，然后按下 [OK] 按键。
5. 上下移动 [Zoom] 滑键 选择 <演示>，然后按下 [OK] 按键。
6. 上下移动 [Zoom] 滑键 选择 <打开>，然后按下 [OK] 按键。
7. 按 [MENU] 按键。
  - 开始演示。
8. 按下 [MENU] 按键退出演示。

#### [注意]

- 在 <摄像模式> 模式下(无磁带),摄像机放置10分钟后,自动进入演示功能(若摄录机中没有插入磁带)。
- 在演示时,按下其他按键(淡入淡出, MF/AF, 照片, 简易导航)演示功能立即停止,如果没有其他动作,10分钟后重新启动演示功能。

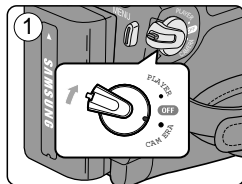

## 初始化设置：显示菜单设置

### 调整LCD屏幕显示 (LCD 亮度/LCD 颜色)

- ❖ 在 <摄像模式>/<放像模式>/<照片拍摄模式>/<照片播放模式> 模式下调整LCD屏幕显示。▶ 见19页
- ❖ 您的摄像机配制的是2.5 英寸 (VP-D361(i)/D362(i)/D363(i)) / 2.7 英寸 (VP-D361W(i)/D364W(i) /D365W(i)) 彩色液晶显示器(LCD), 能够在您摄像或回放时直接观看画面。
- ❖ 根据您使用摄像机的环境, 调整:
  - <LCD 亮度调整>
  - <LCD 颜色调整>

1. 设置 [Power] 开关到 [CAMERA] 或 [PLAYER].
2. 设置 [Mode] 开关到 [TAPE]或[MEMORY]。(仅限VP-D363(i)/D364W(i)/D365W(i))
3. 按下 [MENU] 按键。
  - 显示菜单。
4. 上下移动 [Zoom]滑键 选择 <画面设置>, 然后按下 [OK] 按键。
5. 上下移动 [Zoom] 滑键选择你想要调整的项目 (LCD 亮度调整 或 LCD 颜色调整), 然后按下 [OK] 按键。
6. 上下移动 [Zoom] 滑键选择你想要调整的值 (LCD 亮度调整 或 LCD 颜色调整) 然后按下 [OK] 按键。
  - 您可以设置 <LCD 亮度调整> 和 <LCD 颜色调整> 在 <0> ~ <35>。
7. 按 [MENU] 按键, 离开设置。
  - 调整LCD显示, 不影响实际录制画面的亮度和色彩。

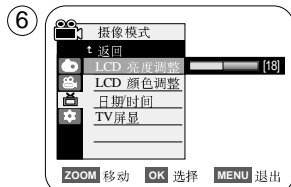
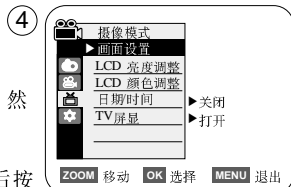
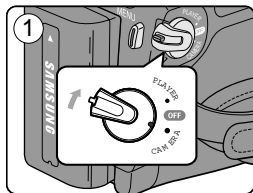

## 初始化设置：显示菜单设置

### 显示日期/时间 (日期/时间)

- ❖ 在 <摄像模式>/<放像模式>/<照片拍摄模式>/<照片播放模式> 模式下设置显示日期/时间。 ➔ 见19页
- ❖ 日期和时间自动记录在磁带的特殊区域。

1. 设置 [Power] 开关到 [CAMERA] 或 [PLAYER]。
2. 设置 [Mode] 开关到 [TAPE] 或 [MEMORY]。 (仅限VP-D363(i)/D364W(i)/D365W(i))
3. 按下 [MENU] 按键。
  - 显示菜单。
4. 上下移动 [Zoom] 滑键 选择 <画面设置>, 然后按下 [OK] 按键。
5. 上下移动 [Zoom] 滑键 选择 <日期/时间>, 然后按下 [OK] 按键。
6. 上下移动 [Zoom] 滑键 选择 日期/时间的显示类型, 然后按下 [OK] 按键。
  - 日期/时间的显示类型: <关闭>, <日期>, <时间>, <日期&时间>。
7. 按 [MENU] 按键, 离开设置。

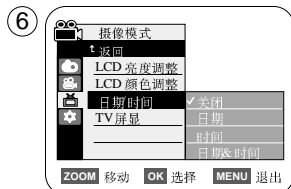
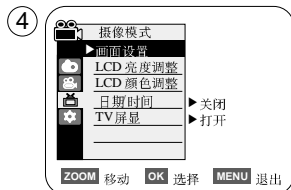
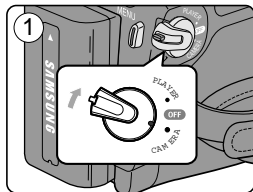

#### [注意]

- 在下面条件下,日期/时间将显示 <00:00 1. 1, 2006>。
  - 在回放磁带上没有记录的部分时。
  - 在设置 <日期/时间> I 之前录制。
  - 当纽扣锂电池电量低或没电。
- 在使用 <日期/时间> 功能前,您必须先设定时钟。 ➔ 见23页

## 初始化设置：显示菜单设置

### 设置TV显示 (TV屏显)

- ❖ 在<摄像模式>/<回放模式>/<照片拍摄模式>/<照片播放模式>模式下设置电视显示。 ➡ 见19页
- ❖ 您可以选择在 OSD(On Screen Display) 的显示方式
  - <关闭>: OSD只在 LCD 屏幕和取景器显示。
  - <开启>: OSD 在 LCD 屏幕, 取景器 $r$  和电视显示。(连接至电视机 -->第 64, 65 页)
  - 使用 **[DISPLAY]** 按键切换OSD在屏幕, 取景器 $r$  和电视显示与否。

1. 设置 **[Power]** 开关到 **[CAMERA]** 或 **[PLAYER]**。
2. 设置 **[Mode]** 开关到 **[TAPE]** 或 **[MEMORY]**。(仅限VP-D363(i)/D364W(i)/D365W(i))
3. 按下 **[MENU]** 按键。
  - 显示菜单。
4. 上下移动 **[Zoom]** 滑键,选择<画面设置>,然后按下 **[OK]** 按键。
5. 上下移动 **[Zoom]** 滑键,选择<TV屏显>,然后按下 **[OK]** 按键。
6. 为了启动TV显示功能,上下移动 **[Zoom]** 滑键选择 <打开>或<关闭>,然后按下 **[OK]** 按键。
7. 按下 **[MENU]** 按键,离开设置。

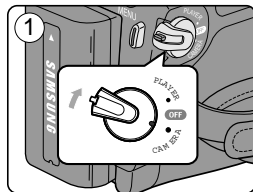

## 基本摄像技巧

### 使用取景器

- ❖ 在 **[PLAYER]** 模式下, LCD 屏幕关闭时, 取景器可以使用。
- ❖ 在 **[CAMERA]** 模式下, LCD 屏幕关闭和旋转 180 度时, 取景器可以使用。

### 调整焦距

调整取景器聚焦调整按钮可以得到更清晰的图像。

1. 关闭 LCD, 拉出取景器。
2. 使用取景器聚焦调整按钮调整图像清晰度。

### [注意]

- 通过取景器直接长时间观看太阳或强光源, 可能导致取景器长时间或暂时不能正常使用。

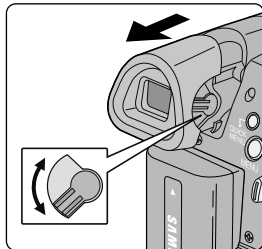

### 插入/退出录像带

- ❖ 当插入磁带或关闭带仓时, 不要用力过猛。如果那样可能导致故障。
  - ❖ 只能使用 Mini DV 磁带。
1. 连接电源, 拨动 **[TAPE EJECT]** 开关。
    - 带仓自动打开。
  2. 磁带窗口超外保护标签超出, 插入磁带。(插入磁带)
    - 自动弹带后, 取出磁带。(取出磁带)
  3. 按带仓标识 **[PUSH]** 的地方, 直到听到喀嚓一声响。
    - 带仓自动加载。
  4. 关闭带仓。

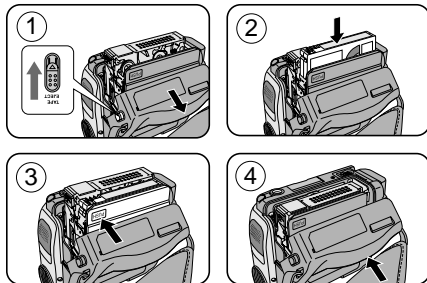



## 基本摄像技巧

### 多种拍摄技巧

❖ 在某些情况下可能要使用不同的录制技巧。

1. 一般摄像。  
从上面观看LCD摄像。
2. 向下摄像。  
从上面观看LCD摄像。
3. 向上摄像。  
从下面观看LCD摄像。
4. 自拍。  
从前面观看LCD摄像。
5. 使用取景器摄像。  
在不方便使用LCD的时候,可以使用取景器进行摄像。

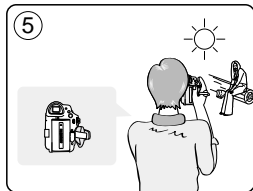
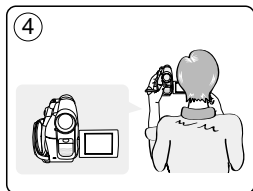
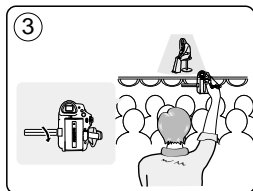
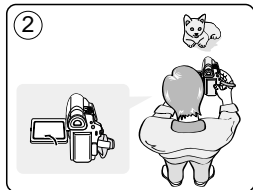
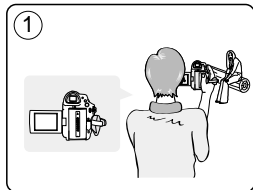

#### [注意]

- 请小心旋转LCD屏幕,如果用力过猛容易导致内部线路损坏。

# 基本摄像技巧

## 首次摄像

1. 给摄像机提供电源。 ➡ 见19页  
(电池组或交流电源适配器)  
插入磁带。 ➡ 见32页

2. 摘掉镜头盖。

3. 设置 [Power] 开关放到 [CAMERA]。

- 打开LCD屏幕。
- 设置 [Mode] 开关到 [TAPE].  
(仅限VP-D363(i)/D364W(i)/D365W(i) )  
确认显示 <待机>。
- 如果磁带设置成写保护  
(设置保护), <停止> 和 <磁带保护 !>  
同时显示, 取消磁带的写保护。
- 确认您要录制的图像在LCD或取景器中显示。
- 确认电池电量标识, 电量足够您摄像使用。
- 选择摄像模式 ➡ 第 44, 45, 46 页

4. 按下 [Start/Stop] 按键, 开始摄像。

- 在LCD显示<录像●>。

再按下 [Start/Stop] 按键, 停止摄像。

- 在LCD显示<待机>。

[注意]

- 摄像结束后, 为了节约电量, 建议取下电池组。

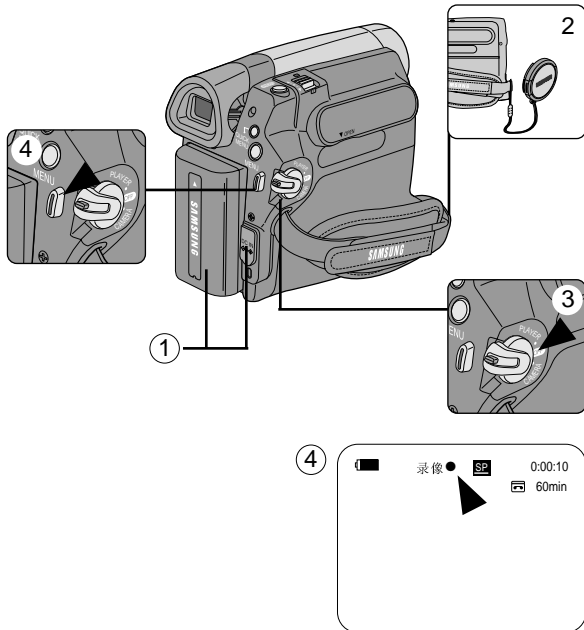

## 基本摄像技巧

### 初学者使用简易模式 (简易导航模式)

- ❖ 简易导航模式在 <摄像模式> 模式。➡ 见19页
- ❖ 初学者使用简易导航模式可以更好的摄像。

1. 设置 [Power] 开关到 [CAMERA]。
2. 设置 [Mode] 开关到 [TAPE]。(仅限VP-D363(i)/D364W(i)/D365W(i))
3. 按下 [EASY.Q] 按键后, 摄像机所有的功能全部取消并设置成如下模式。
  - 标识 <简易导航> 和 <手抖动补偿 (Ⓢ)> 同时显示。
4. 按下 [Start/Stop] 按键, 开始摄像。
  - 使用基本自动设置开始摄像。
5. 在 待机 模式下, 再按下 [EASY.Q] 按键, 关闭简易导航模式。
  - 当摄像时, 简易导航功能不能关闭。
  - 摄像机返回使用简易导航模式前的设置。

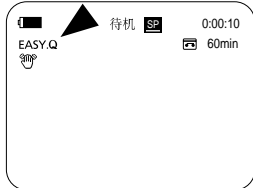
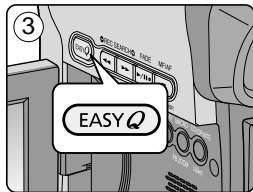
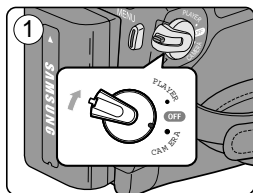

#### [注意]

- 在简易导航模式下, 一些功能不能使用, 如菜单, 背光补偿, 手动聚焦, 如果想使用这些功能, 要先退出简易导航模式并取下电池。
- 简易导航模式取消, 再次装上电池组时, 要再次设置。
- 使用 [PHOTO] 按键照静态照片时, 简易导航模式设置没有电子防抖功能。
- 数字变焦, 彩色夜视, 视觉效果不能在简易导航模式下使用。
- 16:9 Wide (16:9 宽屏) 在 EASY.Q 模式中不可用。  
(仅限VP-D361(i)/D362(i)/D363(i))

## 基本摄像技巧

### 当摄像时,回放和搜索(摄像搜索)

- ❖ 只在 <摄像模式> 模式下使用摄像搜索功能。▶ 见19页
- ❖ 为了观看先前录制的影像或者在 待机 模式,找个记录点开始新的摄像。

#### 摄像搜索 (REC SEARCH)

1. 按[Start/Stop] 按键,设置 摄像 模式。

2. [REC SEARCH -] 播放后面录制的影像。

[REC SEARCH +] 播放前面录制的影像,只要您按下这些按键。

- 在待机模式下,按下[REC SEARCH -] 按键,可以播放反方向3秒钟影像,然后自动返回到初始位置。

#### [注意]

- 在摄像搜索模式下,可能发现马赛克图像扭曲。
- 您可以在摄像搜索后,按[Start/Stop] 按键从那个点开始覆盖记录。

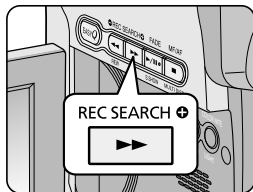
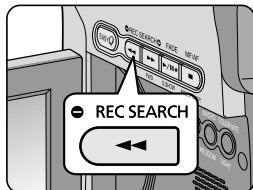

当有磁带放入并在STBY模式无动作放置5分钟以上时,自动关机。

如果重新启动,按下[Start/Stop] 按键或设置 [Power] 开关到 [Off] 然后在设置到 [CAMERA]。自动关机功能是为了节约电量而设计的。

## 基本摄像技巧

### 快速找到想观看的画面 (设置记忆零点ZERO MEMORY) (仅限VP-D363(i)/D364W(i)/D365W(i))

- ❖ 在<摄像模式>和<放像模式>模式下使用记忆零点功能。➡ 见19页
- ❖ 您可以在磁带上标记一个要返回的以播放的点。

1. 设置[Power]开关到[CAMERA]或[PLAYER]。
2. 设置[Mode]开关到[TAPE]。
3. 在摄像或回放期间,在您想返回的点处,按下[ZERO MEMORY]按键。
  - 时间代码更改为磁带计数器,计数器将置于记忆零点  
<▶ 0:00:00> (记忆零点标识器)。
  - 如果您想取消记忆零点功能 再次按下[ZERO MEMORY]按键。
4. 找到零点位置。
  - 当播放完毕的时候,在停止模式倒带或快进。  
磁带自动停止在零点位置。
  - 当摄像停止时,设置[Power]开关到 [PLAYER] 然后按下 [◀◀(REW)] 按键。  
磁带自动停止在零点位置。
5. 磁带计数器上的标识 <▶> (记忆零点标识器)消失,磁带计数器变回时间代码。

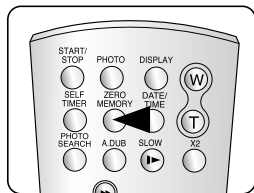
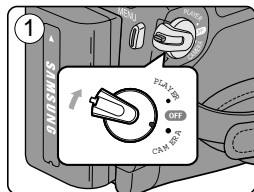

#### [注释]

- 在以下情况下,记忆零点模式可能会自动取消。
  - 在标有记忆零点功能的片断结尾。
  - 弹出磁带时。
  - 在取出电池组或断开电源时。
- 在磁带上摄像有中断的地方,记忆零点可能不会正常工作。

## 基本摄像技巧

### 使用遥控器自拍 (设置自定时器) (仅限 VP-D363(i)/D364W(i)/D365W(i))

- ❖ 只能在 <摄像模式> 模式下使用自定时器功能。▶ 见19页
- ❖ 当您使用遥控器上的自定时器时,自动摄像10秒钟。

1. 设置 [Power] 开关到 [CAMERA]。
2. 设置 [Mode] 开关到 [TAPE]。
3. 按下 [SELF TIMER] 按键,直到相应的标识出现。
4. 按下 [Start/Stop] 按键启动定时器。
  - 伴随着蜂鸣音,自定时器开始从10倒数计数。
  - 在最后1秒钟时,蜂鸣音频率加快,然后自动开始录制。
  - 如果您想在摄像前取消自定时器功能,按下[SELF TIMER]按键。
5. 如果想结束摄像,再次按下 [Start/Stop] 按键。

#### [注意]

- 不要用障碍物放在遥控器和摄像机之间,影响遥控器的遥控传感器工作。
- 遥控器有效范围 4 ~5m。
- 遥控器的有效角度时中线左右各30度。
- 推荐在延时摄像时使用三角架。

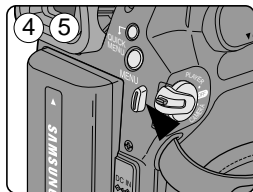
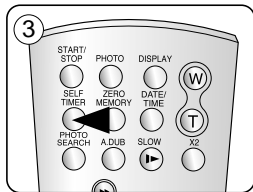
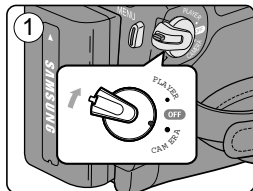

## 基本摄像技巧

### 推进和拉远

- ❖ 在<摄像模式>和<照片摄制模式>模式下使用变焦功能。➡ 见19页
- ❖ 变焦是一种摄像技巧,可以改变场景中物体的大小。
- ❖ 您可以以不同的速度进行变焦。
- ❖ 可以对各种不同的拍摄使用这些功能,请注意,频繁使用变焦会使拍摄效果看起来不专业,并减少电池的使用时间。

- 平滑的移动[Zoom]滑键能够逐渐变焦,如果想快些变焦,可以快点移动滑键。

- 变焦标识在屏幕中显示。

- [T] (推进) 端: 让被摄像物体看起来更近些。

- [W] (拉远) 端: 让被摄像物体看起来更远些。

- 您可以录制距离镜头表面10mm左右的物体(大约0.5英寸)。



### 特写

- ❖ 在<摄像模式>和<照片摄制模式>模式下,使用特写功能。➡ 见19页
- ❖ 使用特写功能时可以50 Cm (19.7 inches) ~ 100 Cm (39.4 inches). 有效聚焦。

- 按下[MACRO/PB ZOOM]按键。
  - 显示特写标识(🔍)
- 如果想取消特写功能,再次按下[MACRO/PB ZOOM]按键。

#### [注意]

- 在特写模式下拍摄时, 聚焦速度变慢。
- 当在特写模式下使用变焦功能时, 被摄像的物体可能超出聚焦范围。
- 在特写模式下使用三角架避免手抖影响。
- 在特写模式下拍摄时, 要注意阴影影响。
- 和物体的距离缩小时, 聚焦范围变小。
- 当不能准确聚焦时, 可以使用[Zoom]滑键。

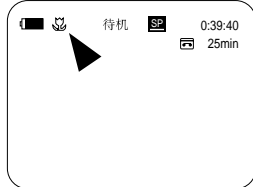
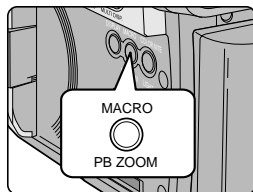

# 基本摄像技巧

## 使用淡入和淡出

- ❖ 只在 <摄像模式> 模式下使用淡入淡出功能。▶ 见19页
- ❖ 为了让拍摄的节目达到专业水平,可以使用一些特殊的效果,例如在一个片断的开始使用淡入的手法,而在结束的时候采用淡出手法。

### 开始拍摄

1. 设置 **[Power]** 开关到 **[CAMERA]**。
2. 设置 **[Mode]** 开关到 **[TAPE]**。  
(仅限VP-D363(i)/D364W(i)/D365W(i))
3. 在开始拍摄前,保持按下 **[FADE]** 按键。
  - 画面和声音逐渐消失(淡出)。
4. 按下 **[Start/Stop]** 按键,同时释放 **[FADE]** 按键。
  - 录制开始,画面和声音逐渐出现(淡入)。

### 停止拍摄(使用淡入/淡出)

5. 当您想停止拍摄时,保持按下 **[FADE]** 按键。
  - 画面和声音逐渐消失(淡出)。
6. 当画面消失了,按下 **[Start/Stop]** 按键,停止摄像。

- a. 淡出  
(大约4秒钟)
- b. 淡入  
(大约4秒钟)

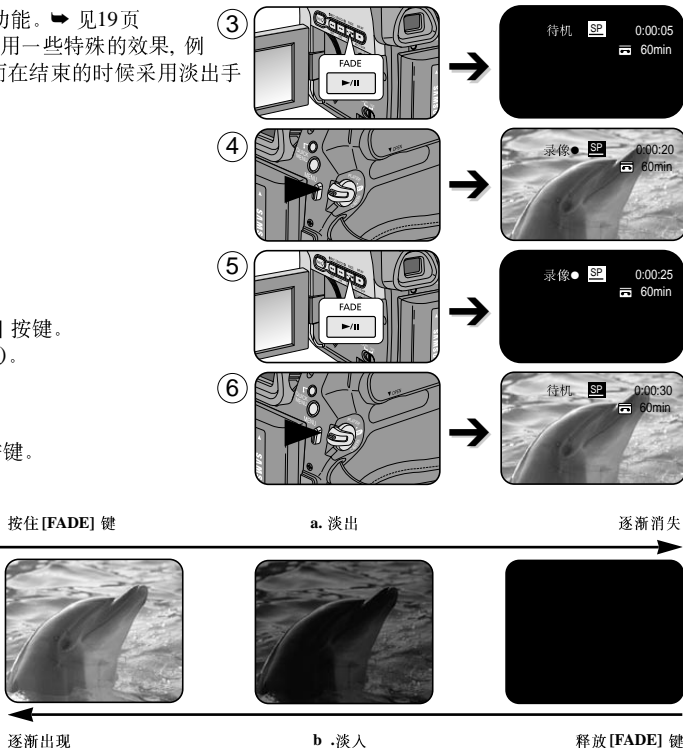



## 基本拍摄技巧

### 使用背光补偿模式 (背光补偿)

- ❖ 可以在 <摄像模式> 和 <照片拍摄模式> 下使用背光补偿。▶ 见19页
- ❖ 当被摄物体比背景暗时,则会存在背光:
  - 被摄物体位于窗前。
  - 被摄人物身着白色或闪亮的服装,身后是明亮的背景,人物的面孔过暗以致无法辨认其特征。
  - 被摄物体处于室外,背景是阴暗的天空。
  - 光源太亮。
  - 被摄物体背景白雪皑皑。

1. 将功能开关切换到 [CAMERA]。
2. 将模式开关切换到 [TAPE] 或 [MEMORY]。  
(仅限于VP-D363(i)/D364W(i)/D365W(i))
3. 按下 [QUICK MENU] 按钮。
  - 显示快捷菜单。
4. 拨动 [ZOOM] 键上下选择到 <背光补偿>, 然后按 [OK] 键。
5. 拨动 [ZOOM] 键上下选择到 <打开>, 然后按 [OK] 键进行选择。
6. 然后按 [QUICK MENU] 键退出。
  - 显示背光补偿图标 (☀️)。

#### [注意]

- 在简易导航模式下不能使用背光补偿功能。



<背光补偿 关闭>

<背光补偿 打开>

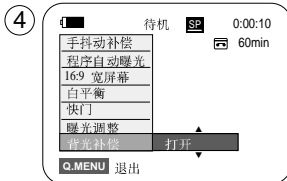

## 基本拍摄技术

### 使用彩色夜摄 (COLOUR NITE)

- ❖ 只能在 <摄像模式> 模式下才能使用 COLOR NITE。▶ 见19页
- ❖ 通过放慢快门的的速度在光线比较暗的地方拍摄出比较亮的图象，并且颜色不会失真。

1. 将功能开关切换到 [CAMERA]。
2. 将模式开关切换到 [TAPE]。(仅限于VP-D363(i)/D364W(i)/D365W(i))
3. 按下 [COLOR NITE] 键。
4. 每次按下 [COLOR NITE] (彩色夜视) 键时, 快门速度变为:
  - ▶ <Color N. 1/25>, <Color N. 1/13> 和关闭。  
(VP-D361(i)/D361W(i)/D362(i)/D363(i))
  - ▶ <Color N. 1/25>, <Color N. 1/13>, <Color N. 1/13 (☞)> 和关闭。  
(VP-D364W(i)/D365W(i))

#### [注意]

- 当摄像机处于摄像过程中的时候不能够切换COLOR NITE(彩色夜摄)快门速度。
- 在使用 COLOR NITE (彩色夜摄)功能的时候影像变化速度变慢，并且聚焦也变慢同时还可能出现白斑，这些都属于正常现象。
- 当使用 COLOR NITE (夜间彩色)时，对焦的调整变得缓慢，同时屏幕上可能出现白点。这不是故障。
- COLOR NITE (彩色夜摄) 不能够在DIS，照相模式和EASY.Q下使用。
- 同时 数字变焦，照片图像录制16:9宽屏幕，浮雕2，柔和2，镜像，马赛克也不能够在 COLOR NITE (彩色夜摄) 模式下使用。
- 如果 手抖动补偿 或者EASY.Q 功能被设定，那么COLOR NITE (彩色夜摄) 功能将自动取消。

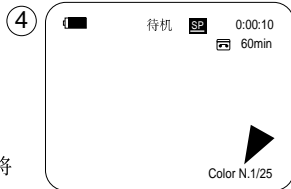
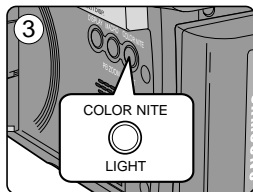
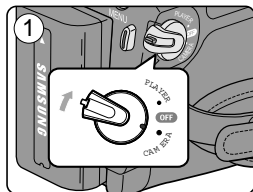

## 基本拍摄技巧

### 使用大灯 (仅限 VP-D364W(i)/D365W(i))

- ❖ 只能在 <摄像模式> 模式下使用大灯功能。▶ 见19页
- ❖ 大灯可以使摄像机在全黑的环境下进行黑白影响的拍摄。
- ❖ 大灯只能和COLOR NITE(彩色夜摄)功能一起使用。

1. 将功能开关切换到 [CAMERA]。
2. 将模式开关切换到 [TAPE]。(仅限于VP-D363(i)/D364W(i)/D365W(i))
3. 多次按 [LIGHT] 键直到出现 <Color N. 1/13 (📷)>。

#### [注意]

- 摄像过程当中不能够进行大灯开关的切换。
- 大灯的有效范围一般为两米左右。

#### [危险]

- 大灯可能极其发烫。
- 在使用后或关闭不久不可触摸大灯，否则可能导致烫伤。
- 在紧接使用大灯后，由于大灯在一段时间内温度仍较高，因此不要立即把摄录一体机放入提包中。
- 不要在易燃易爆的场所使用大灯。

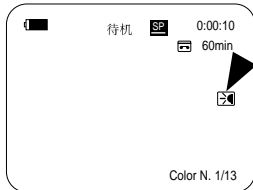
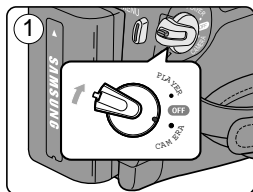

# 高级拍摄技巧

## 选择拍摄模式和音频模式

- ❖ 可以在(摄像模式)和(放像模式)(包括DV IN或AV IN模式)模式下使用(录像模式)。(VP-D361i/D361Wi/D362i/D363i/D364Wi/D365Wi) ➡ 见19页
  - ❖ 在SP(standard play标准播放)模式和LP(long play, 长时播放)模式下是摄录一体机的拍摄和播放。
    - <SP> (标准播放: 该模式可以支持型号为DVM60的录像带长达60分钟的拍摄。
    - <LP> (长时播放: 该模式可以支持型号为DVM60的录像带长达90分钟的拍摄。
  - ❖ 可以在<摄像>和<放像>模式下使用音频模式功能。 ➡ 见19页
  - ❖ 本摄像机以两种方式录制声音。(12Bit (12位)、16Bit (16位))
    - <12Bit>: 你可以录制两个12位立体声音轨。  
原立体声可录制在Main (主) (Sound1) 音轨上。  
附加的立体声可录制在Sub (副) (Sound2) 音轨上。
    - <16Bit>: 您可以使用16位录制高品质的立体声, 但使用这种模式时不能使用音频配音。
1. 将功能开关切换到 [CAMERA] 或 [PLAYER] 模式。
  2. 将模式开关切换到[TAPE]模式。(仅限VP-D363(i)/D364W(i)/D365W(i))
  3. 按 [MENU]键。
  4. 上下移动 [Zoom] 键选择<录制> 然后按 [OK] 键。
  5. 上下移动 [Zoom] 键选择<录像模式> 或者<声音记录模>, 然后按 [OK]键。
  6. 上下移动选择你所希望的 录制模式 或 音频模式,
    - 录制模式 可设置成 <SP> 和 <LP>。
    - 音频模式可设置成 <12Bit> (12位) 或 <16Bit> (16位)。
  7. 如欲退出, 按MENU]键可退出菜单。
    - 如果选择了<12Bit> 位, 屏幕上不显示<12Bit> 位标记。

### [注意]

- 播放其他设备录制的录像带有可能产生马赛克的失真。
- 以 SP 和 LP 模式, 或只在 LP 模式下录制录像带时, 如果场景之间有间隔则播放时图象可能会失真或不能正确的写入时间代码。
- 为了获取最佳图象和音质, 请使用SP 模式。

### [提醒]

- 为了能够在摄录一体机上进行音频编辑您必须使用12位模式和 SP 模式。

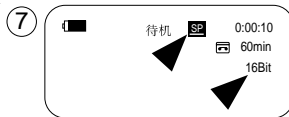
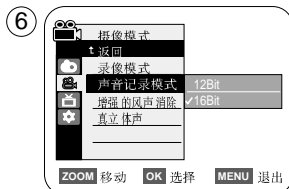

## 高级拍摄技巧

### 风声消除(增强的风声消除)

- ❖ 可以在<摄像模式>和<播放模式>(音频配音)模式下使用增强的风声消除功能。➡见19页
- ❖ 在多风的地方如海滨或建筑附近拍摄时,请使用增强的风声消除。
- ❖ 增强的风声消除功能将录制时的风声或其它声音减到最小。
  - 当增强的风声消除功能开启时,一些低音也会连同风声一起被消除掉。

1. 将功能开关切换到 [CAMERA] 或 [PLAYER] 模式。
2. 将模式开关切换到 [TAPE]。(仅限VP-D363(i)/D364W(i)/D365W(i))
3. 按 [MENU] 键。
4. 上下移动 [Zoom]键选择<录像>,然后按 [OK] 键。
5. 上下移动 [Zoom] 键选择<增强的风声消除>然后按 [OK] 键。
6. 如欲打开增强的风声消除功能,请上下移动 [Zoom] 键选择<打开>或者<自动>然后按[OK]键。
  - <打开>: 消除风声。
  - <自动>: 在保留语音的同时将风声降到最低。
7. 如欲退出,请按 [MENU] 键。
  - 风声消除功能图标(打开[]或自动[])显示在画面上。

#### [注意]

- 若欲使话筒尽可能的灵敏,请保持增强的风声消除功能设置在关闭状态。
- 增强的风声消除功能不能够在USB数据流模式下使用。(仅限VP-D362(i)/D363(i)/D364W(i)/D365W(i))

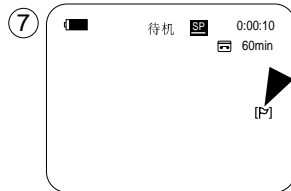
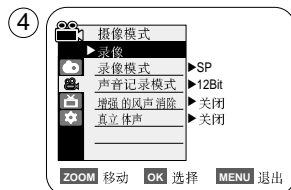

## 高级拍摄技巧

## 立体声效果

- ❖ 只能在 <摄像模式> 模式下使用立体声功能。▶ 见19页
- ❖ 真实立体声加强使用内部或外部麦克风时的左右输入信号。

1. 将功能开关切换到 **[CAMERA]** 模式下。
2. 将功能开关切换到 **[TAPE]**模式。(仅限VP-D363(i)/D364W(i)/D365W(i))
3. 按 **[MENU]** 键。
4. 上下移动 **[Zoom]** 键选择 <录制>, 然后按 **[OK]** 键。
5. 上下移动 **[Zoom]** 键选择 <真实立体声>, 然后按 **[OK]** 键。
6. 如欲激活 真实立体声 功能,请上下移动 **[Zoom]** 键选择 <打开> 选项, 然后按 **[OK]** 键。
7. 如欲退出, 请按 **[MENU]** 键。
  - 将显示真实立体声(🔊)图标。

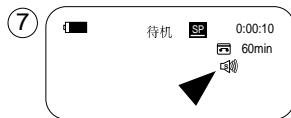
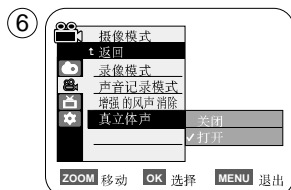
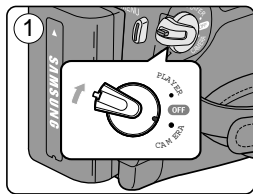

# 高级拍摄技巧

## 设置快门速度和曝光

- ❖ 只有在<摄像模式>模式下才能设置快门速度。▶ 见19页
- ❖ 可以在<摄像模式>和<照片摄制模式>模式下使用 曝光调整 功能。▶ 见19页
- ❖ 可以在快捷菜单里进行快门速度和 曝光调整 的设置。

1. 将功能开关切换到 [CAMERA] 模式下。
2. 将功能开关切换到 [TAPE] 模式。(仅限VP-D363(i)/D364W(i)/D365W(i))
3. 按 [QUICK MENU]。
  - 显示快捷菜单。
4. 上下移动 [Zoom] 键, 选择 <快门> 或 <曝光调整>, 然后按 [OK] 键。
5. 上下移动 [Zoom] 键选择 <手动>, 然后按 [OK] 键。
6. 上下移动 [Zoom] 键选择所需的快门速度或曝光量, 然后按 [OK] 键。
  - 可以将快门速度设置为 <1/50>, <1/120>, <1/250>, <1/500>, <1/1000>, <1/2000>, <1/4000> 或 <1/10000>。
  - 曝光量可设置为 <00> 到 <29> 之间的任意值。
7. 如欲退出, 请按下 [QUICK MENU] 键。
  - 屏幕上将显示所选设置。

### 在摄像时推荐使用的快门速度

- ❖ 户外运行例如高尔夫或乒乓球: <1/2000> 或 <1/4000>
- ❖ 运动的汽车或火车以及过山车: <1/1000>, <1/500> 或 <1/250>
- ❖ 室内运动例如篮球 <1/120>

### [注意]

- 如果在选定了程序自动曝光的情况下, 手动改变快门速度和曝光值, 那么手动设置值将首先生效。
- 当设置成高速快门时画面有可能出现不顺畅的情况。
- 当您启动 EASY.Q (简易模式) 功能时, 摄录一体机将返回自动快门设置和自动曝光设置模式。
- 使用 1/1000 或更高的快门速度进行摄像时, 请确保光线不会对镜头造成损害。

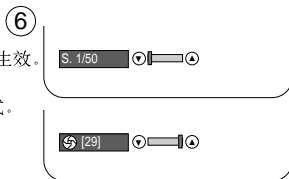
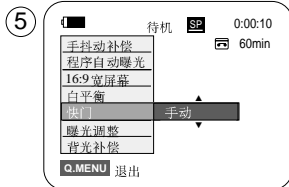

## 高级拍摄技巧

## 自动聚焦 / 手动聚焦

- ❖ 只有在 <摄像模式> 和 <照片拍摄模式> 模式下才能使用自动聚焦 / 手动聚焦功能。A 见19页
- ❖ 在大部分情况下 最好使用自动聚焦功能, 因为它能够帮助您将精力集中在拍摄的创意上。
- ❖ 在某些特定的条件下, 自动聚焦很难 / 或不可靠, 则应该使用或必须使用手动聚焦功能。

## 自动聚焦

- ❖ 如果您对摄录一体机的使用不太熟悉, 我们建议您采用自动聚焦方式。

## 手动聚焦

- ❖ 在下列情况下拍摄时, 采用手动聚焦会获得更好的拍摄效果。
    - 画面中有若干被摄物体, 一些被摄物体靠近摄录一体机, 另一些被摄物体则远离摄录一体机。
    - 人被雾气笼罩或四面皆雪。
    - 发光或光滑的表面, 如车辆。
    - 始终在移动或快速移动的人或被摄物体, 如运动员或人群。
- 将功能开关切换到 [CAMERA] 模式。
  - 将模式开关切换到 [TAPE] 或 [MEMORY] 模式下。  
(仅限VP-D363(i)/D364W(i)/D365W(i))
  - 按下 [MF/AF] 键。
    - [MF] 图标和 [MF/AF] 状态图标将显示在屏幕上。
  - 请使用 [REW(◀)] 键和 [FWD(▶)] 键进行手动聚焦。

## [注意]

- 在 EASY.Q 模式下没有手动聚焦功能。

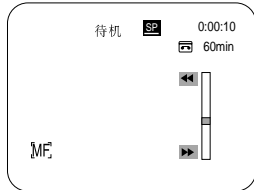
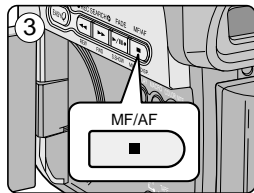
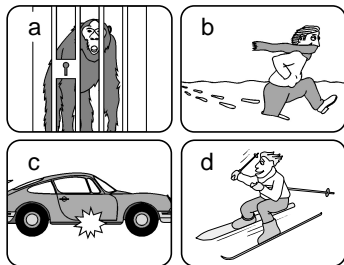



## 高级拍摄技巧

### 自动程序曝光模式 (程序自动曝光)

- ❖ 只有在 <摄像模式> 模式下才能使用 程序自动曝光 功能。➡ 见19页
- ❖ 程序自动曝光 模式允许您根据不同的拍摄条件调整快门的速度和光圈。
- ❖ 从而可以使您对景深进行有创意的控制。

#### ■ <自动模式 (A)>

- 被摄物体和背景之间自动平衡。
- 可以在正常的条件下使用。

#### ■ <运动模式 (S)>

用来拍摄快速移动的人或物体。

#### ■ <肖像模式 (P)>

- 当背景没有被聚焦时,使用肖像模式可以对被摄物体的背景进行聚焦。
- 在室外拍摄时使用 肖像模式 效果最明显。

#### ■ <聚光模式 (L)>

在只有被摄物体有光而其它部分没有光的条件下,采用该模式进行拍摄可以得到较好的效果。

#### ■ <沙滩 / 雪地模式 (S)>

在由于存在沙地或积雪反射的光而使被摄的人或物体比背景暗的情况下,可以使用该模式拍摄。

#### ■ <高速模式 (H)> (高速快门)

用于拍摄快速移动的物体,例如高尔夫或网球运动员的比赛姿势。

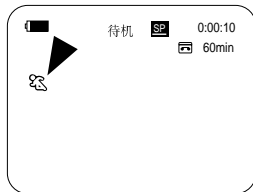

## 高级拍摄技巧

### 设置 程序自动曝光

1. 将功能开关切换到 [CAMERA] 状态。
2. 将模式开关切换到 [TAPE]。(仅限VP-D363(i)/D364W(i)/D365W(i))
3. 按下[MENU] 键。
  - 显示菜单列表。
4. 上下移动 [Zoom] 键选择 <摄像> 然后按下 [OK] 键。
5. 上下移动 [Zoom] 键，选择 <程序自动曝光>，然后按下 [OK] 键。
  - 列出了用选项。
6. 上下移动 [Zoom] 键，选择所需程序自动曝光选项，然后按 [OK] 键。
7. 如欲退出，请按 [MENU] 键。
  - 屏幕上显示选定模式的图标。
  - 当选择<自动> 模式时，屏幕上部显示图标。

#### [注意]

- 可以使用 [QUICK MENU] 直接接入 选择程序自动曝光。▶ 见20页
- 在 EASY.Q (简易) 模式下不能使用程序自动曝光功能。

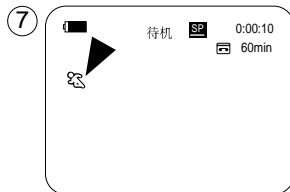
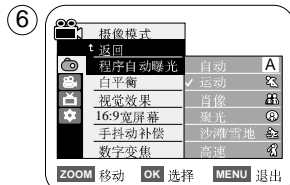

# 高级拍摄技巧

## 设置白平衡

✦ 只有在<摄像模式> 和 <照片拍摄模式> 模式下才能使用白平衡。(仅限VP-D363(i)/D364W(i)/D365W(i)) ▶ 见19页

✦ 白平衡功能是一种可以在任何条件下保持对被摄物体的独特图像色彩的拍摄功能

✦ 你可以选择合适的白平衡模式来获取优质图像色彩

- <自动(A)>: 该模式一般在自动控制白平衡时使用
- <室内(🏠)>: 该模式下可以按照室内的环境控制白平衡。
  - 在卤素或摄影棚 视频照明灯下
  - 物体有明显的颜色
  - 密集
- <室外(🌳)>: 该模式下可以按照室外的环境控制白平衡。
  - 在白天 特别是在封闭环境中颜色鲜艳的物品。
- <自定义白平衡(🔧)>: 你可以根据自己所需的条件来手动设置白平衡。

1. 将开关切换到[CAMERA] 状态
2. 将[Mode] 开关切换到[TAPE] 或 [MEMORY]. (仅限VP-D363(i)/D364W(i)/D365W(i))
3. 按下 [MENU] 按钮。
  - 显示菜单列表
4. 向上或向下拨动[Zoom] 键选择<摄像>模式, 按下[OK] 键
5. 向上或向下拨动[Zoom] 键选择<白平衡>模式, 按下[OK] 键
6. 向上或向下拨动[Zoom] 键选择(自动, 室内, 室外 或 自定义白平衡)模式后, 然后按下[确认]键
  - 自定义白平衡说明:
    - 选择自定义白平衡 并按确认键后, (“设置白平衡”会在屏幕上显示 “设置白平衡” 图标会在屏幕上闪烁)
    - 对准任意一个白色物体, 当画面颜色调整出白色时按[确认]键。(OSD 将消失, 而 自定义白平衡) 图标(🔧)将显示.)
7. 如果要退出, 按下[MENU] 键
  - 当你选择<自动> 模式后, 屏幕上没有图标显示

### [说明]

- 您可以使用[QUICK MENU] 按钮直接访问 白平衡 功能。▶ 第 20 页
- 在EASY.Q 模式下不能使用白平衡功能
- 关闭数字变焦 (如有必要) 以设置更精确的白平衡
- 当照明环境改变时请重新设置白平衡
- 在室外拍摄时 将其设置为自动能获得更好的效果
- 当设置自定义白平衡 时, EASYQ、[MENU] 和 [OK] 以外的按钮将无法操作。
- 在设置自定义白平衡 时若按下 [MENU] 按钮将取消 自定义白平衡 设置, 并将白平衡 设置为 自动。

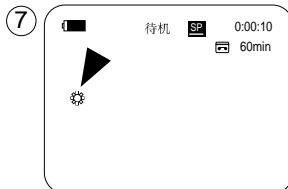
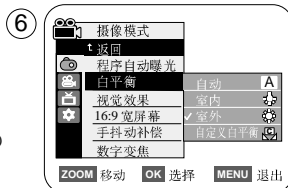
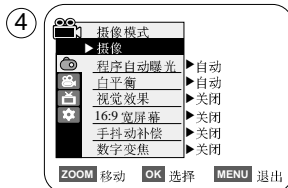

<在室外时选择>

# 高级拍摄技巧

## 采用视觉效果

- ❖ 只有在 <摄像模式> 模式下才能使用视觉效果。➡ 见19页
- ❖ 采用视觉效果可使拍摄的图像更具创意。
- ❖ 对你拍摄的图像选择所需的视觉效果和所希望创建的效果有10种视觉效果模式。

### 1. <艺术> 模式

该模式将赋予图像一种粗糙的效果。

### 2. <马赛克> 模式

该模式将赋予图像一种马赛克效果。

### 3. <仿旧> 模式

该模式将为图像蒙上一层红褐色。

### 4. <负像> 模式

该将反转色彩,创建一个负片图像。

### 5. <镜像> 模式

该模式将对图片对半剪切,以产生镜像效果。

### 6. <黑白> 模式

该模式将会把图片转化成黑白图像。

### 7. <浮雕1> 模式

该模式将创建一个三维效果(浮雕)。

### 8. <浮雕2> 模式

该模式将在图像的周围区域上创建一个三维效果。

### 9. <柔和1> 模式

该模式将赋予图像浅淡色素描效果。

### 10. <柔和2> 模式

该模式将赋予图像周围的区域浅淡色素描效果。

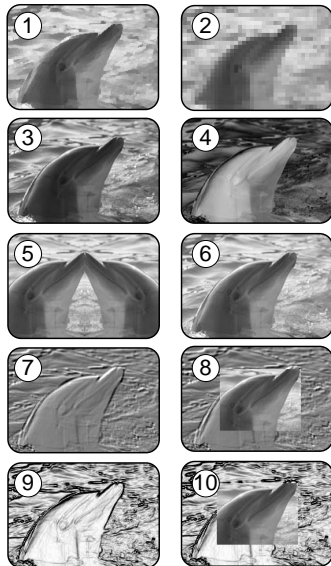

## 高级拍摄技巧

### 选择视觉效果

1. 拨动开关到[CAMERA]模式。
2. 将模式切换到[TAPE]模式。(仅限VP-D363(i)/D364W(i)/D365W(i))
3. 按下[MENU]按键。
  - 显示菜单列表。
4. 向上或向下拨动[ZOOM]键选择<摄像>模式,按下[OK]键。
5. 向上或向下拨动[ZOOM]键选择<视觉效果>,然后按下[OK]键。
6. 向上或向下拨动[ZOOM]键,选择所需要的视觉效果模式,然后按下[OK]键。
  - 显示模式被设置为所选模式。
7. 如果要退出,按下[MENU] (菜单)键。

### [说明]

- 选择手抖动补偿或彩色夜摄时没有柔和2、浮雕2、镜像或马赛克模式。
- 在使用EASY.Q模式时,没有视觉效果模式。
- 在设置了手抖动补偿、EASY.Q,或彩色夜摄后,浮雕2、柔和2、镜像或马赛克模式将被解除。
- 浮雕2、柔和2、镜像或马赛克模式在16:9宽屏幕模式中不可用(仅限VP-D361(i)/D362(i)/D363(i))
- 柔和2、浮雕2、镜像或马赛克模式下不能使用数字变焦。
- 在使用手抖动补偿时,有柔和2、浮雕2、镜像或马赛克模式以外的视觉效果模式。

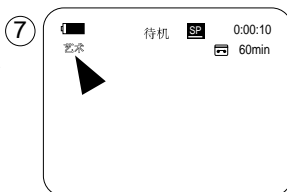
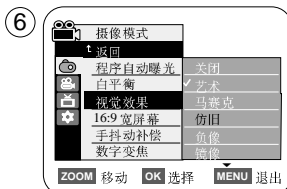
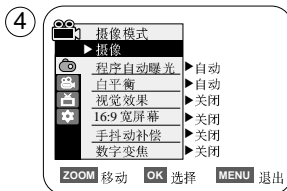

## 高级拍摄技巧

## 设置 16:9 宽屏模式

- ❖ 16:9 宽屏幕模式只能使用在<摄像模式> 模式。▶ 见19页
- ❖ 在 16:9 宽屏幕模式中的录像，仅可在支持 16:9 高宽比的电视上自然播放。
- ❖ 16:9 宽屏幕 被设置为 VP-D361W(i)/D364W(i)/D365W(i) 型号的默认选项。

1. 拨动开关到 [CAMERA] 模式。
2. 将模式开关拨到 [TAPE] 状态。(仅限 VP-D363(i)/D364W(i)/D365W(i))
3. 按下 [MENU] 按钮。
  - 显示菜单列表。
4. 向上或向下移动 [Zoom] 键, 选择 <摄像> 模式, 然后按下 [OK] 键。
5. 向上或向下移动 [Zoom] 键, 选择<16:9 宽屏幕>, 然后按下 [OK] 键。
6. 进入 16:9 宽屏幕选项后, 向上或向下移动 [Zoom] 键选择<打开>, 然后按下 [确认] 键。
  - 如果你想退出 16:9 宽屏幕功能, 进入<16:9 宽屏幕> 功能选项栏中设置成<关闭>。
7. 如果要退出, 按下 [MENU] 键 液晶屏上显示 16:9 宽屏幕图标。

## [说明]

- 您可以使用 [QUICK MENU] 按钮直接访问 16:9 宽屏幕 功能。▶ 第 20 页
- 16:9 宽屏幕 模式在使用 视觉效果、手抖动补偿 或 EASY.Q 时不可用。(仅限 VP-D361(i)/D362(i)/D363(i))
- 在设置了 彩色夜摄后, 16:9 宽屏幕 模式将被解除。
- 数字变焦功能不能再 16:9 宽屏幕 模式中使用。
- 静态图像不能在 16:9 宽屏幕 模式中使用。

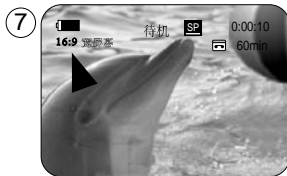
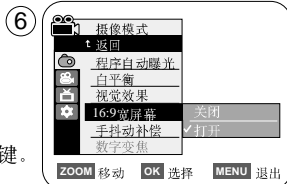
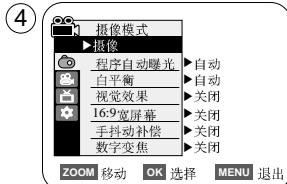

## 高级拍摄技巧

### 设置数字图像稳定器(手抖动补偿)

- ❖ 只有在< 摄像模式> 模式下才能使用数字图像稳定器手抖动补偿功能。 ➡ 见19页
- ❖ 手抖动补偿(数字图像稳定器)是一种可以用来补偿手握住摄像机时手抖动或移动的功能(在合理的限度内)。
- ❖ 在下列情况下他能提供更为稳定的图像
  - 在使用变焦拍摄(在使用数字变焦功能时不能使用手抖动补偿(数字图像稳定器))。
  - 对近距离的小物体进行特写拍摄。
  - 一边走一边拍摄。
  - 透过车窗拍摄。

1. 将开关拨到 **[CAMERA]** 模式。
2. 将模式开关拨到 **[TAPE]** 状态。(仅限VP-D363(i)/D364W(i)/D365W(i))。
3. 按下**[MENU]**按钮。
  - 显示菜单列表。
4. 向上或向下移动**[Zoom]**键,选择<摄像>模式。然后按下**[OK]**键。
5. 向上或向下移动**[Zoom]**键,选择<手抖动补偿>模式,然后按下**[OK]**键。
6. 进入手抖动补偿功能选项后,向上或向下移动**[Zoom]**键选择<打开>,然后按下**[OK]**键。
  - 如果你想退出16:9宽屏功能,进入<手抖动补偿>功能选项栏中设置成<关闭>。
7. 如果要退出,按下**[MENU]**键。
  - 液晶屏上显示手抖动补偿()图标。

#### 【说明】

- 您可以使用**[QUICK MENU]**按钮直接访问手抖动补偿功能。 ➡ 第20页
- 数码缩放、彩色夜摄、浮雕2、柔和2、镜像或马赛克在手抖动补偿模式中不可用。
- 16:9宽屏模式在手抖动补偿模式中不可用。(仅限VP-D361(i)/D362(i)/D363(i))
- 在启用手抖动补偿功能时按下**[照相]**键将短暂解除手抖动补偿功能并在拍照后自动复原。
- 建议在使用三脚架拍摄时请解除手抖动补偿功能。
- 如果使用手抖动补偿功能拍摄的画面将会变得粗糙。
- EASY.Q模式下<手抖动补偿>将自动设置为<打开>。

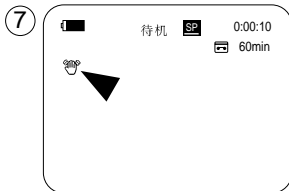
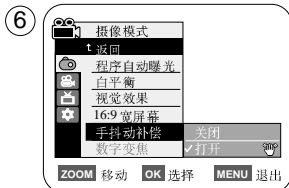
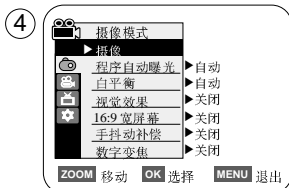

# 高级拍摄技巧

## 采用数字变焦推远和拉近 (数字变焦)

- ❖ 数字变焦功能只能在<摄像模式>模式下使用。▶ 见19页
- ❖ 超过33x的变焦是采用数字变焦进行的, 于光学变焦组和使用时最高可以达到1200x。
- ❖ 如果你使用太大的数字变焦图像质量可能会变得粗糙。

### 设置数字变焦

1. 将开关拨到 **[CAMERA]** 模式。
2. 将模式开关拨到 **[TAPE]** 状态。(仅限VP-D363(i)/D364W(i)/D365W(i))
3. 按下**[MENU]**按钮。
  - 显示菜单列表。
4. 向上或向下移动 **[Zoom]**键, 选择<摄像>模式, 然后按下**[OK]**键。
5. 向上或向下移动 **[Zoom]**键, 选择<数字变焦>模式, 然后按下**[OK]**键。
6. 向上或向下移动 **[Zoom]**键, 选择数字变焦的值(关闭, 100x, 200x, 400x, 1200x), 然后按下**[OK]**键。
7. 如果要退出, 按下**[MENU]**键。
  - 向上或向下移动**[Zoom]**(缩放)控制杆以使用“数码缩放”。
  - “数码缩放”指示器将会显示。

### [说明]

- 数字变焦值越大画面也会变得越粗糙。
- 在使用 手抖动补偿 EASY.Q, 照相 彩色夜摄 16:9宽屏幕, 浮雕2, 柔和2, 镜像或马赛克时没有数字变焦功能。
- 一旦设定照相, 彩色夜摄 16:9宽屏幕, 浮雕2, 柔和2, 镜像或马赛克, 将退出数字变焦模式。(将备份数字变焦模式。)
- 一旦设定DIS或EASY.Q 数字变焦模式将退出。

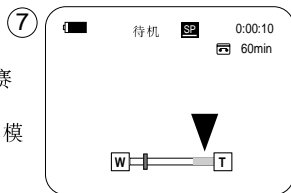
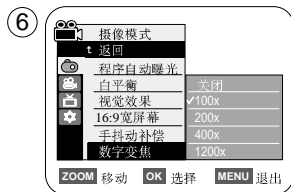
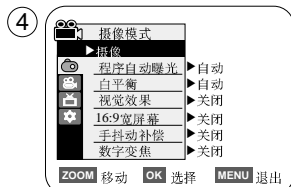



# 高级拍摄技巧

## 拍摄照片

- ❖ 拍照功能只能在<摄像模式>模式下使用。 ➤ 见19页
  - ❖ 放入磁带照片将存储在磁带上。
1. 将开关拨到 [CAMERA] (摄像) 模式。
  2. 将模式开关拨到 [TAPE] (磁带) 状态。(仅限VP-D363(i)/D364W(i)/D365W(i))
  3. 按下 [PHOTO] (照片) 键。
    - 静止图像会在6-7 秒钟记录。
  4. 拍摄完照片后, 摄像机将会返回以前的状态。

## 拍照记录搜索

- ❖ 照片搜索只能在<放像模式>模式下进行。 ➤ 见19页
1. 将开关拨到 [PLAYER] 模式。
  2. 将模式开关拨到 [TAPE] 状态。(仅限VP-D363(i)/D364W(i)/D365W(i))
  3. 按下 [MENU] 按钮。
    - 显示菜单列表。
  4. 向上或向下移动 [Zoom] 键, 选择 <磁带> 模式, 然后按下 [OK] 键。
  5. 向上或向下移动 [Zoom] 键, 选择 <照片搜索>, 然后按下 [OK] 键。
    - <<>> 将会显示在液晶屏上。
  6. 按下 <<>> (REW/FF) 键开始搜索照片。
    - 在你搜索时液晶屏上会出现搜索的过程。
    - 完成搜索以后, 显示屏上会显示静止图像。
    - 如果录像带上没有拍摄的静止图像, 则录像带会自动倒带或前进入到头。
  7. 如果你要退出, 请按下 [■ (STOP)] 和 [MENU] (菜单) 键。

### [说明]

- 在摄像时不能进行拍照。
- 你可以通过遥控器 [PHOTO] (照片) 键来遥控拍照。  
按下遥控器上的 [PHOTO] (照片) 按钮将使用自动对焦功能录制静态图像。(仅限 VP-D363(i)/D364W(i)/D365W(i))
- 在使用彩色夜摄或16:9 宽屏幕时, 不能拍照。
- 在拍照的时候没有手动补偿, 数字变焦, 彩色夜摄视觉效果等功能。
- 若在使用 EASY.Q、手抖动补偿 或 数字变焦 模式时进行静态图像录制, 将会使当前模式被解除。(拍摄静态图像后, 模式会自动返回。)

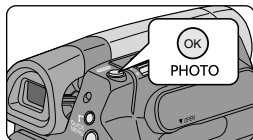

4

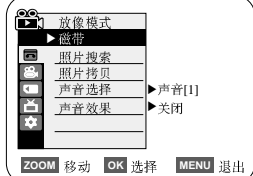

6

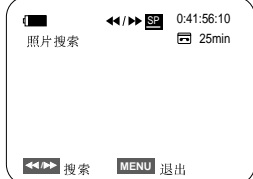

## 播放

## 在液晶屏幕上播放录像

- ❖ 只有在<放像模式>模式下才能使用播放功能。➡ 见19页
- ❖ 可以在液晶屏幕上观看播放的图像。

1. 将开关拨到 **[PLAYER]** 模式。
2. 将模式开关拨到 **[TAPE]** 状态。(仅限VP-D363(i)/D364W(i)/D365W(i))
3. 插入要观看的录像带。➡ 见32页
4. 打开液晶显示屏。
  - 调节液晶显示屏的角度,必要时需要你设置亮度和色度。
5. 按下快倒[**◀◀(REW)**]按钮,将录像带倒到开始点。
  - 如果要停止倒带,则按下停止[**■(STOP)**]键。
  - 在倒带完成后摄像机机会停止工作。
6. 按下播放[**▶▶(PLAY/STILL)**]键开始播放。
  - 你可以在液晶屏幕上观看拍摄的图像画面。
  - 如果要停止播放,则按下停止[**■(STOP)**]键。

## 在播放过程中调节液晶显示屏亮度和颜色

- ❖ 在播放过程中可以调节液晶显示屏的亮度和颜色。
- ❖ 调节方式与在<摄像>模式中相同。➡ 见29页

## 调节声音

- ❖ 在使用液晶显示屏播放图像时,你可以通过内置扬声器听到声音。
  - 在摄像机中播放录像带时,请采取以下步骤降低音量或使其处于静音状态。
- ❖ 一旦听到播放的声音,你可以通过[**Zoom**]键来调节音量的大小。
  - 音量调节条会在液晶显示屏上显示。
  - 级别可在<00>至<19>之间进行调整。
  - 如果你在播放过程中关闭液晶显示屏,扬声器将不会播放。
- ❖ 当你使用AV连接线连接摄像机时,不能调节音量大小,扬声器也不会播放。
- ❖ 在使用PB Zoom功能时音量将不能调节。

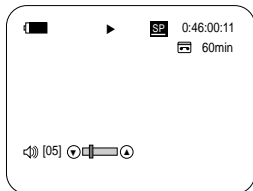
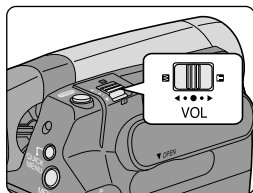
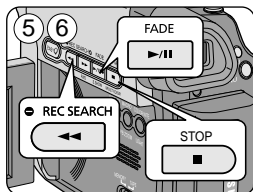

## 播放

### 播放模式下的各种功能

- ❖ 只有在<录像模式>模式下才能使用本功能。▶ 见19页
- ❖ 摄像机和遥控器上有[PLAY](播放), [STILL](静止), [STOP](停止), [FF](前进), 和[REW](后倒)按钮。  
(仅限VP-D363(i)/D364W(i)/D365W(i))
- ❖ 以下按钮仅在遥控器上有帧步进[F.ADV], 倍放 [X2], 和慢放 [SLOW] 按键。  
(仅限VP-D363(i)/D364W(i)/D365W(i))
- ❖ 为了防止录像带和磁鼓磨损, 一旦摄像机在慢放或静止状态超过3分钟就会自动停止。

### 播放暂停

- 在播放的过程中按下 [▶|| (PLAY/STILL)] 键则暂停。
- 继续播放, 再按下 [▶|| (PLAY/STILL)] 键。

### 图像搜索 (快进/倒带)

- 在播放或静止状态下, 按下 [◀◀ (REW)] / [▶▶ (FF)] 键开始搜索。如果要恢复正常播放, 按下 [▶|| (PLAY/STILL)] 键。
- 在播放或静止状态下, 持续按住 [◀◀ (REW)] / [▶▶ (FF)] 以便进行搜索。如果要恢复正常播放, 松开按键即可。

### 慢放(向前/向后) (仅限VP-D363(i)/D364W(i)/D365W(i))

- 向前慢放
  - 在播放状态下, 按下遥控器上的[SLOW]键。
  - 如果要恢复正常播放, 按下 [▶|| (PLAY/STILL)] 键。
- 向后慢放
  - 在向前慢放期间按下 [◀|| (-)] 键。
  - 如果要恢复向前慢放, 按下 [▶|| (+)] 键。
  - 如果要恢复正常播放, 按下 [▶|| (PLAY/STILL)] 键。

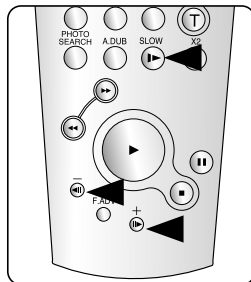
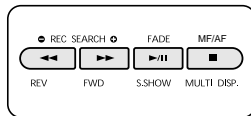

<仅限VP-D363(i)/D364W(i)/D365W(i)>

## 播放

### 帧步进(逐帧播放) (仅限VP-D363(i)/D364W(i)/D365W(i))

- 在静像状态下，按下有控器上的帧步进[F.ADV]按钮。
  - 每次按下帧步进[F.ADV]按钮，视频画面逐帧前进。
  - 只有在静像模式下才能使用帧步进F.ADV功能。
- 如果要恢复正常播放，按下[▶|| (PLAY/STILL)]键。
  - 向前执行帧步进。
  - 在静止状态下按下遥控器上的帧步进[F.ADV]按键。
  - 返回执行帧步进。
  - 在帧步进模式下[F.ADV]按遥控器上的[◀|| (-)]按键，以改变帧步进的方向。按下遥控器上的帧步进[F.ADV]按键。

### 倍速X2 播放(快进/快倒) (仅限VP-D363(i)/D364W(i)/D365W(i))

- 快进X2 播放。
    - 在播放过程中按下遥控器上的[X2]按键。
    - 如果要恢复正常播放按下[▶|| (PLAY/STILL)]键。
  - 快倒X2 播放。
    - 在快进播放X2过程中按下[◀|| (-)]按键。
    - 如果要恢复正常播放按下[▶|| (PLAY/STILL)]键。
- 快倒播放

### 快倒播放(仅限VP-D363(i)/D364W(i)/D365W(i))

- 在正常速度下进行快倒播放。在正常放像过程中按[◀|| (-)]按键。
- [▶|| (PLAY/STILL)] 或 [||▶ (+)] 键，恢复正常播放。

#### [说明]

- 在某些播放模式下，屏幕上可能出现马赛克状的失真。
- 在你包含各种播放功能的LP（长时播放）模式下播放拍摄好的摄像带时，可能会遇到马赛克状的失真或噪音。
- 只有在正常的SP（标准播放）或LP（长时播放）播放期间，才能听到声音。

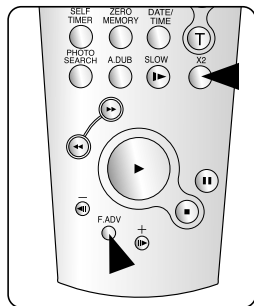

<仅限 VP-D363(i)/D364W(i)/D365W(i)>

# 播放

## 播放中伸缩 (PB ZOOM)

- ❖ 画面缩放 功能工作在 <放像模式> 模式。▶ 见19页
- ❖ 画面缩放 使您可以放大回放的静态画面。

1. 将电源开关[Power] 拨到 [PLAYER]。
2. 将模式 [Mode] 切换到 [TAPE] 状态。(仅限 VP-D363(i)/D364W(i)/D365W(i))
3. 在播放影音或查看照片状态按下 [PB ZOOM] 键。
4. 图像自中心区域开始放大。
5. 移动 [ZOOM] 键可以将图像放大到1.2至8.0倍。
  - 放大倍数并不在屏幕上显示。
6. 再次按下 [PB ZOOM] 或按 [■ (STOP)] 键取消该功能。

### [注意]

- PB Zoom 功能会只放大大屏幕中心。
- 您无法对从外部视频来源输入的图片应用PB Zoom功能。
- PB Zoom图像无法从摄像机的DV 插孔导入到您的PC。
- PB Zoom图像无法被导出到PC。
- 音量控制在使用PB Zoom时被禁用。

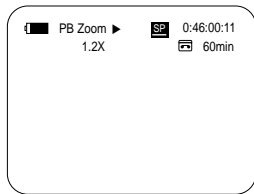
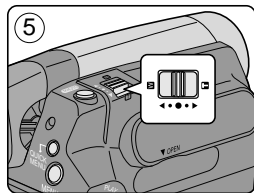
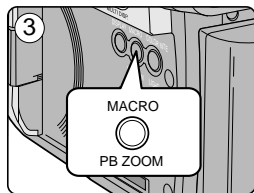

## 播放

## 音频配音 (仅限VP-D363(i)/D364W(i)/D365W(i))

- ❖ 只有在播放 <放像模式> 模式下才可使用音频配音。▶ 见19页
- ❖ 16位音频录制好的磁带不能使用配音功能。
- ❖ 您可以在拍好的影带中为原音加上配音, 该配音在12位的SP模式下可以录制。
- ❖ 可以使用内置麦克风或外接麦克风或其他音频设备。
- ❖ 不会擦除原始声音。

1. 将电源开关[Power] 拨到 [PLAYER]。
  - 如果想使用外置麦克风, 请将麦克风接到本机的麦克风输入插孔中。
2. 将模式 [Mode] 切换到 [TAPE] 状态。
3. 按下 [▶/M (PLAY/STILL)] 播放键, 并找到要配音的影片开头。
4. 再次按 [▶/M (PLAY/STILL)] 键暂停。
5. 按遥控器上的 [A.DUB] 键。
  - 音频配音图标 (🎤) 将会显示。
  - 本机处于配音准备就绪状态。
6. 按 [▶/M (PLAY/STILL)] 开始配音。
  - 按停止 [■ (STOP)] 结束配音。

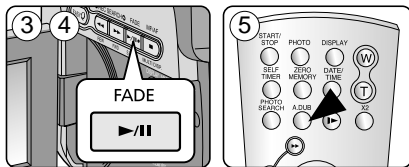
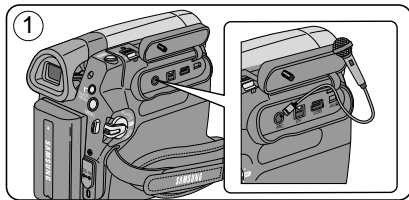

## [注意]

- 在写保护的录像带上, 不能使用配音功能。
- 要使用外接式麦克风或声音来源, 请将麦克风连接到 MIC (麦克风) 插孔, 或使用 Multi-AV 电缆连接外部声音来源输入。
- 用外部声源来配音时, 将 <AV 输入/输出> 音频输入输出设置为音频输入 <AV 输入> (VP-D363i/D364Wi/ D365Wi)。▶ 见67页

# 播放

## 播放配音

❖ 该功能只可在 <放像模式> 模式下使用。▶ 见19页

1. 将电源开关 [Power] 拨到 [PLAYER]。
2. 将模式 [Mode] 切换到 [TAPE] 状态。(仅限VP-D363(i)/D364W(i)/D365W(i))
3. 插入已配音的磁带后按下 [MENU] 键。
4. 上下移动 [Zoom] 变焦按钮选择 <磁带>, 然后按下 [OK] 键。
5. 上下移动 [Zoom] 变焦按钮选择<声音选择>, 按下[OK] 键。
6. 移动 [Zoom] 变焦按钮选择声音播放通道, 然后按下[OK] 键。
  - <声音[1]>: 播放原始声音。
  - <声音[2]>: 播放配音。
  - <混合[1+2]>: 播放混合了通道1、2的声音。
7. 按菜单 [MENU] 键退出。
8. 按播放键播放配音 [▶⏮ (PLAY/STILL)]。

### [注意]

- 当您播放添加的声音时 (声音[2] 或 混合[1+2]), 您可能会发现声音质量有些许失真。

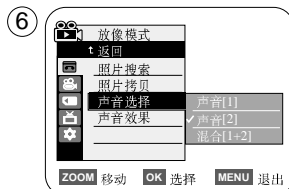
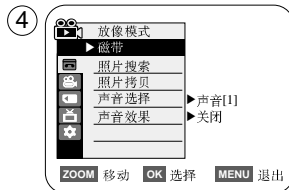

# 播放

## 播放录像带

- ❖ 播放功能只有在 <放像模式>模式下才可用。➡ 见19页

### 在电视上播放

- ❖ 在电视上播放录像带，要求电视具有兼容制式，如 PAL。➡ 见97页
- ❖ 建议使用交流电源适配器。

### 将本机连接到具有 **Audio/Video** 输入端子的电视上

- 使用多芯控制电缆将摄录机连接至电视机。
  - 黄色插头: 视频
  - 白色插头: 音频-(L)-单音, 红色插头: 音频右(R)
  - 如果是连接只有单声道的电视或录像机, 将黄色插头插入电视或录像机的VIDEO端, 并将白色插头插入 audio 端。
- 将电源开关[Power]拨到 [PLAYER]。
- 将模式 [Mode] 切换到 [TAPE] 状态。  
(仅限 VP-D363(i)/D364W(i)/D365W(i))
- 打开电视并把电视上的 TV/VIDEO 选择端置于VIDEO
  - 请参阅电视或录像机的操作手册。
- 播放录像带。➡ 见63页

### [注意]

- 如果电视有S端子, 则用S-Video线可获得更佳画质。
- 即使使用 S-Video 线, 您仍需连接音频线。
- 若您将电缆连接至 AV/S 插孔, 您将无法听到从摄录机的扬声器发出的声音。
- 如果电视是单音的, 只要接上白色插头即可。

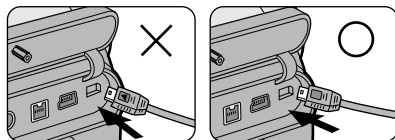
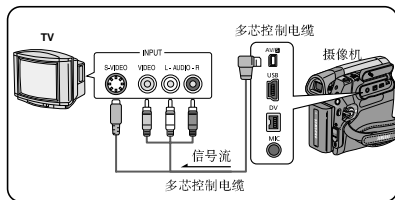

- ❖ 连接AV/S线时应注意插头的方向。



## 播放

连接到不具有A/V输入插孔的电视

❖ 可通过录像机将本机与没有A/V插孔的电视相连。

- 使用多芯控制电缆将摄像机连接至录像机。
  - 黄色插头: 视频
  - 白色插头: 左声道 - 单音
  - 红色插头: 右声道
- 连接电视与VCR。
- 将电源开关[Power]拨到[PLAYER]。
- 将模式[Mode]切换到[TAPE]状态。  
(仅限 VP-D363(i)/D364W(i)/D365W(i))
- 打开电视与VCR。
  - 将 VCR 的输入选择端置于 Line。
  - 把电视设为录像机放映的频道。
- 播放录像带。

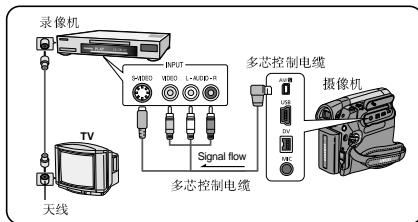

## 播放

- 连接电源将电源开关[Power]拨到[PLAYER]。
- 将模式[Mode]切换到[TAPE]状态。(仅限 VP-D363(i)/D364W(i)/D365W(i))
- 插入要播放的录相带。
- 使用快倒或快进键找到要播放的片段的开头[◀(REW)]/[▶(FF)]。
- 按播放键[▶(PLAY/STILL)]。
  - 几秒钟后, 您录制的影像将显示在电视屏幕上。
  - 如果录像带放完, 会自动倒带。

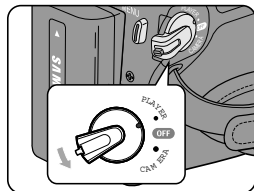

## [注意]

- 播放中会自动选择(SP/LP) 模式。
- 如果录像机VCR 有S-Video 输入端口, 您可以使用 S-Video 进行连接获得更好的画质。
- S-Video 连线只传输视频。听声音的话还需要连接音频线。
- 如果电视是单音的(Audio L), 只要接上白色插头即可。

## 播放

## 声音效果

- ❖ 声音效果功能只能在 <放像模式>模式下工作。▶ 19页
- ❖ 音频效果为磁带上存储的音频信号提供各种播放效果。

1. 把 [Power] 开关拨到 [PLAYER]。
2. 把 [Mode] 开关拨到 [TAPE]。(仅限VP-D363(i)/D364W(i)/D365W(i))
3. 放入有声音的磁带然后按下[MENU]键。
4. 调节[Zoom] 键选择 <磁带>, 然后按下 [OK] 键。
5. 调节[Zoom] 键选择 <声音效果>, 然后按下[OK]键。
6. 调节 [Zoom], 然后按下 [OK] 键。
  - <声音>: 突出人的声音。
  - <音乐>: 通过加强低音和高音来突出声音。
  - <远景>: 通过增强左右声道声音来放大立体声效果。
  - <回音>: 提供回音效果。
7. 想退出则按下 [MENU] 键。

## 【注意】

- 使用外接设备 (TV, speakers) 的时候为了更好的效果, 推荐使用立体声音效。
- 音频效果功能是可被传输的。
- 在 USB Streaming 模式下, 不支持音效功能。  
(仅限VP-D362(i)/D363(i)/D364W(i)/D365W(i))

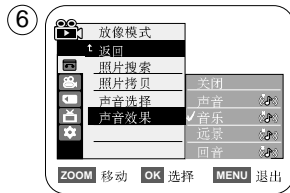
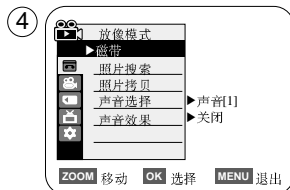

## 播放

### 设置视频输入/输出(仅限VP-D361i/D361Wi/D362i/D363i/D364Wi/D365Wi)

- ❖ AV 输入/输出只能在 <放像模式>模式下工作。➡ 19 页
- ❖ AV 输入/输出功能支持录制从外接设备上输入的信号，并且在 LCD 上播放。同时，您也可以将您的视频或图像发送到外部设备，以进行录制或播放。

- 使用Multi-AV线把机器连接到 VCR 或者 TV 上。➡ 64~65 页
- 把 [Power] 开关拨到 [PLAYER]。
- 把 [Mode] 开关拨到 [TAPE]。(仅限VP-D363(i)/D364W(i)/D365W(i))
- 打开 VCR 或者TV。
- 把保护开关关闭的空白带放入机器。
  - 如果想从连接着的VCR上录制,把VHS 带子放入 VCR。
- 按下[MENU]键。
  - 会出现菜单。
- 调节 [Zoom]键选择<录像>,然后按下 [OK] 键。
- 调节 [Zoom]键选择 <AV 输入/输出>然后按下 [OK] 键。
- 调节 [Zoom] 键选择 <AV 输入>, <S-视频 输入> 然后按下 [OK] 键。
  - 如果想要用TV看机器里的照片,设置 <AV 输入/输出> 菜单到 <输出>。
- 想退出按下[MENU]键。
- 按下 [Start/Stop] 键机器就进入 REC PAUSE 模式。
  - 出现暂停。
- 设置 TV 程序或者播放VHS 带子。
- 按下 [Start/Stop] 键开始录制。
  - 如果想要暂停录制一段时间,再按下[Start/Stop]键。
- 想要停止录制,按下[■ (STOP)]键。

#### [注意]

- 当从 VCR 录制图像时,必须以正常速度播放,否则摄影机上将会出现灰色图像。
- 若 <AV 输入/输出> 被设置为 <AV 输入>或 <S-视频 输入>, 增强的风声消除 将被解除。

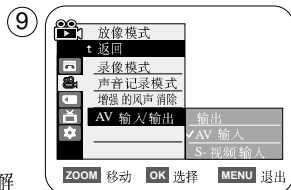
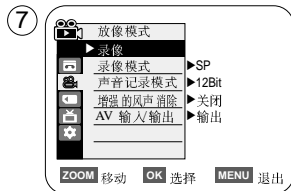
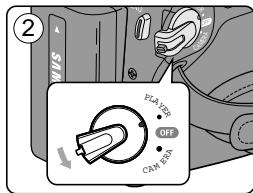

## 数码相机模式 (仅限VP-D363(i)/D364W(i)/D365W(i))

## 使用记忆卡 (可用的记忆卡) (不提供)

- ❖ 记忆卡可以存储和管理拍下来的照片。
- ❖ 在装卸记忆卡之前把 [Power] 开关拨到[OFF]。

## 记忆卡功能

- ❖ 拍摄/浏览照片。
- ❖ 保护文件免于误删。(特别是MMC)
- ❖ Memory Stick Duo 没有写保护。当使用 Memory Stick Duo, 注意不要误删文件。
- ❖ 删除存储在记忆卡中的图片。
- ❖ 用打印信息标记图片。
- ❖ 格式化记忆卡。

## 安装记忆卡

1. 打开记忆卡插槽盖。
2. 插入记忆卡。
3. 插入记忆卡直到发出轻微的声音。
4. 盖上记忆卡盖子。

## 拆卸记忆卡

1. 打开记忆卡插槽。
2. 轻轻按一下记忆卡, 记忆卡会弹出来。
3. 把记忆卡从插槽里拔出来, 盖上盖子。

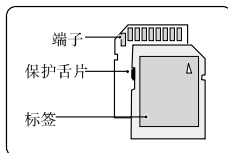

MMC/SD  
(VP-D363(i)/D364W(i)/D365W(i))

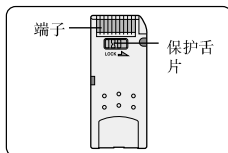

Memory Stick (PRO)  
(VP-D364W(i)/D365W(i))

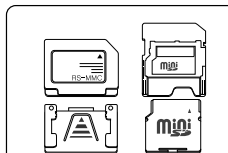

RS MMC/Mini SD  
(VP-D363(i)/D364W(i)/D365W(i))

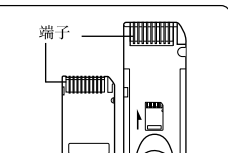

Memory Stick Duo  
(VP-D364W(i)/D365W(i))

Memory Stick Duo, RS MMC 或 Mini SD 卡插入时应使用适配卡 (未提供)。

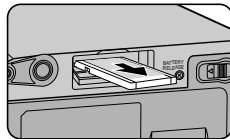
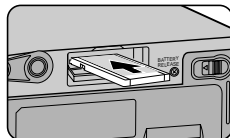

## 数码相机模式 (仅限VP-D363(i)/D364W(i)/D365W(i))

### [注意]

- 在放入/取出记忆卡的时候不要使用过大的力量。
- 在录制、待机、删除照片或者格式化记忆卡的时候，不要关闭电源。
- 在放入或者取出记忆之前请关闭电源，以防止数据丢失。
- 不要把记忆卡放近强电磁设备。
- 不允许把记忆卡的末端与金属物质接触。
- 一定不要弯曲，摔打或者强烈震动记忆卡。
- 把记忆卡从机器里取出后，就放到包装袋里，以防静电。
- 由于错误操作，静电或者电磁干扰，存在记忆卡里的数据可能改变或者丢失。把重要的数据单独存储。三星将不对由错误操作引起的数据丢失负责。
- RS-MMC, Mini SD(VP-D363(i)/D364W(i)/D365W(i)) 或 Memory Stick Duo (仅限VP-D364W(i)/D365W(i))型号的记  
忆卡需要适配器才能使用。(不提供)。

### 记忆卡上的文件夹和文件的结构

- ❖ 拍摄的照片在记忆卡中将以 JPEG 文件格式保存。
- ❖ 拍摄的视频在记忆卡中将以 MPEG4 文件格式保存。
- ❖ 每个文件都有一个文件编号，所有的文件都存储到指定的文件夹中。
  - 文件编号是从 DCAM0001 开始的。
  - 文件夹的编号是从100SSDVC开始的，然后存储在记忆卡中。

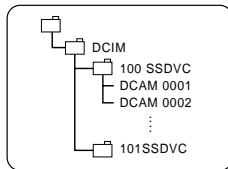

<照片图像>

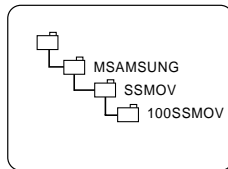

<移动图像>

### 文件格式

#### 图片

- 图片是以 JPEG (Joint Photographic Experts Group) 格式压缩的。
- 图片尺寸是 800x600 (Tape Capture 640x480)。

#### 视频

- 视频是以 MPEG 4(Moving Picture Experts Group) 格式压缩的。
- 图像大小是 720x576。

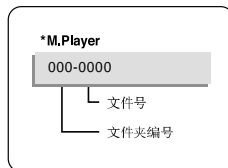

## 数码相机模式(仅限VP-D363(i)/D364W(i)/D365W(i))

## 设置记忆卡模式(仅限VP-D365W(i))

- ❖ 记忆卡模式设置只能在 <摄像模式>/<照片拍摄模式>/<照片播放模式> 模式下。(VP-D365W(i): 32MB) ➡ 19 页
- ❖ 图像可使用内置存储器 (内部存储器), 或存储卡来存储及播放。  
因此, 在存储或者浏览图片之前先选择记忆卡模式。

1. 把 [Power] 开关拨到 [CAMERA] 或者 [PLAYER]。
2. 把 [Mode] 开关拨到 [TAPE] 或者 [MEMORY]。
3. 按下 [MENU] 键。
  - 会出现菜单。
4. 调节 [Zoom] 键选择 <记忆卡设置>, 按下 [OK] 键。
5. 调节 [Zoom] 键选择 <记忆卡选择>, 然后按下 [OK] 键。
6. 调节 [Zoom] 键选择 <内置记忆卡> 或者 <记忆卡>, 然后按下 [OK] 键。
7. 想退出则按下 [MENU] 键。

## 【注意】

- 您可以使用 [QUICK MENU] 按钮直接访问 记忆卡选择 功能。➡ 20 页

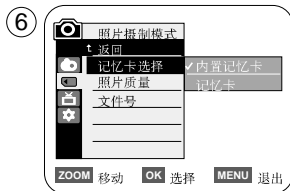
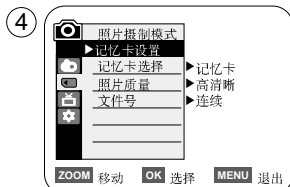

## 数码照相机模式（仅限 VP-D363(i)/D364W(i)/D365W(i)）

### 选择照片质量

- ❖ 图片质量功能在 <放像模式> 和 <照片拍摄模式> 模式下选择。➡ 19 页
- ❖ 您可以选择录制的静态图像的质量。

### 选择图像质量

1. 将功能开关切换到 [CAMERA] 模式或 [PLAYER] 模式。
2. 如果功能开关在 [CAMERA] 模式，将模式开关切换到 [MEMORY] 位置。  
如果功能开关在 [PLAYER] 模式，将模式开关切换到 [TAPE]。
3. 按下 [MENU] 键。
  - 显示菜单列表。
4. 向上或下移动 [Zoom] 旋钮选择 <记忆卡设置>，然后按下 [OK] 键。
5. 向上或下移动 [Zoom] 旋钮选择 <照片质量>，然后按下 [OK] 键。
6. 向上或下移动 [Zoom] 旋钮选择所需的图像质量（高清晰，清晰，标准）然后按下 [OK] 键。
7. 如欲退出，按下 [MENU] 按钮。
  - 显示选定的图标。

### 记忆卡上的图像数量

质量	8MB	16MB
高清晰	约 34	约 68
清晰	约 45	约 90
标准	约 74	约 148

可拍摄的图像实际数量取决于被摄物体的性质。

### [注意]

- 您可以使用 [QUICK MENU]（快速菜单）按钮直接访问 Photo Quality（照片质量）功能。➡ 20 页
- 上述近似数值以正常拍摄条件下 8M 的记忆棒为例。
- 记忆卡上可存储的图片数量取决于各种条件。
- 多达 20,000 个照片图像 (JPEG) 文件可被存储在存储卡中。

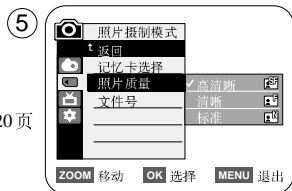
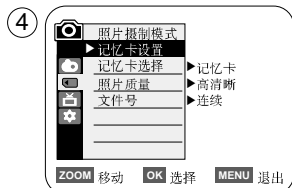
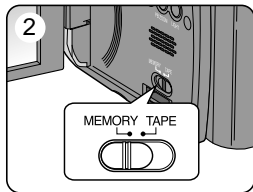

## 数码照相机模式（仅限 VP-D363(i)/D364W(i)/D365W(i)）

### 设置文件编号

- ❖ 只有在<照片拍摄模式>模式下才能使用文件编号设置。➡ 19页
- ❖ 当在记忆卡上存储静态图像时，为了拍摄对图像给出了文件编号。
- ❖ 存储文件编号可设定如下：
  - <连续>：当已有文件时，则按顺序以下一个编号为新图像命名。
  - <重置>：当记忆卡上没有存储文件时，从0001开始给文件编号。

1. 将功能开关切换到 [CAMERA]。
2. 将模式开关切换到 [MEMORY]。
3. 按下 [MENU] 按钮。
  - 显示菜单列表。
4. 向上或下移动 [Zoom] 钮选择<记忆卡设置>，然后按下[OK]键。
5. 向上或下移动 [Zoom] 钮选择<文件号>，然后按下 [OK]键。
6. 向上或下移动 [Zoom] 钮选择所需的选项(连续 或 重置)，然后按下[OK]键。
7. 如欲退出，按下 [MENU] 按钮。

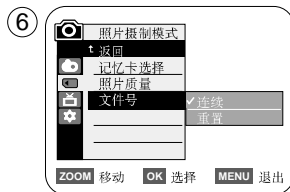
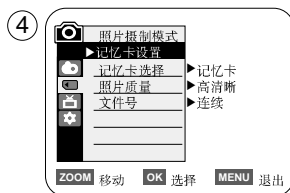



## 数码照相机模式（仅限 VP-D363(i)/D364W(i)/D365W(i)）

### 使用记忆卡拍照

- ❖ 可以<照片拍摄模式>模式下拍摄静态图像并将图像存储在记忆卡上。▶ 19页
- ❖ 您可以使用遥控器拍照。(仅限 VP-D363(i)/D364W(i)/D365W(i))
- ❖ 声音不随静态图像记录在记忆卡上。

1. 将功能开关切换到 [CAMERA]。
2. 将模式开关切换到 [MEMORY]。
3. 对被摄物体取景后，充分按下 [PHOTO] 键照相。
  - 拍照并在数秒内将照片存入记忆卡。
  - 在这段时间内不能拍另外一张照片。
  - 在保存图像所需时间内，液晶显示屏上显示 <OK▶▶> 指示图标。

#### 【注意】

- 以800x600的大小在记忆卡中存储静态图像。
- 可存静态图像数量取决于图像质量。

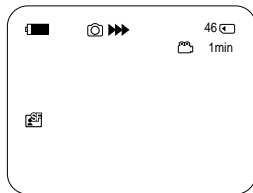
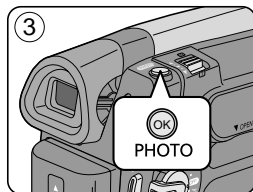
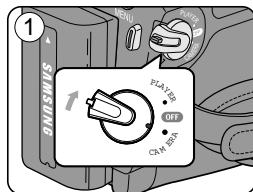

## 数码照相机模式（仅限 VP-D363(i)/D364W(i)/D365W(i)）

### 观看静态图像

- ❖ 只有在 <照片播放模式> 模式下才能使用此功能。► 19 页  
您可以播放及查看存储卡上录制的照片图像。
  - ❖ 保证在菜单中将 <记忆卡播放> 设为 <照片>。► 80 页
1. 将功能开关切换到 **[PLAYER]**。
  2. 将模式开关切换到 **[MEMORY]**。
    - 出现最后录制的图像如果在记忆卡上没有录制图像，<无影像!> 会显示在屏幕上。

#### 若要观看单幅图像

使用 **[◀▶] (REV/FWD)** (快倒/快进) 按钮，搜索所需的静态图像。

- 若要观看下一图像 按 **[▶▶] (FWD)** 按钮。
- 若要观看上一图像，按 **[◀◀] (REV)** 按钮。
- 按住 **[▶▶] (FWD)** 或 **[◀◀] (REV)** 按钮快速查找图像。

#### 若要按顺序播放

按下 **[▶▶] (S.SHOW)** (顺序播放) 按钮。

- 全部图像会一个接一个重放 2~3 秒。
- 液晶显示屏上显示<幻灯片>。

若要停止顺序播放，再次按下 **[▶▶] (S.SHOW)** 按钮。

#### 若要观看多幅图像

若要在屏幕上显示 6 幅图片按 **[■] (MULTI DISP.)** 按钮。

- 屏幕上显示 **[◀▶▶] (MULTI DISP.)** 图标。
  - 按下 **[◀▶▶] (REV/FWD)** (快进/快倒) 选择一幅图像。
- 若要返回单独播放模式再次按下 **[■] (MULTI DISP.)** 按钮。
- 屏幕全屏显示所选的图片。

#### [注意]

- 用其他设备拍摄的任何大尺寸图像会显示为缩小图像。
- 如果想显示前 6 张预览图像 按下 **[◀◀] (REV)** 按钮 3 秒以上。
- 如果想显示后 6 张预览图像 按下 **[▶▶] (FWD)** 按钮 3 秒以上。
- 您可以在 <多张显示> 查看模式中，使用 **[QUICK MENU]** 来访问 <删除>、<全部删除>、<图片保护> 或 <打印标识> 功能。

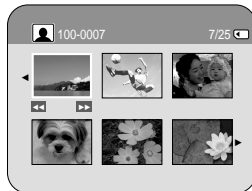
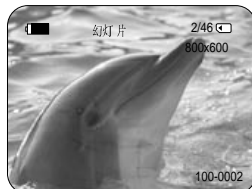
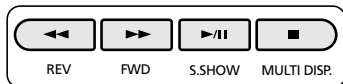

## 数码照相机模式（仅限 VP-D363(i)/D364W(i)/D365W(i)）

### 防止意外删除

- ❖ 只有在 <照片播放模式> 模式下才能使用保护功能。► 19 页
  - ❖ 您可以保护重要的图像不被意外擦除。  
若您格式化摄录机，所有图像，包括受保护图像都将被删除。
1. 将功能开关切换到 **[PLAYER]**。
  2. 将模式开关切换到 **[MEMORY]**。
    - 出现最后录制的图像
    - 如果在记忆卡上没有录制图像，<无影像！> 会显示在屏幕上。
  3. 使用 **[◀▶] (REV/FWD)** 按钮，搜索需保护的静态图像。
  4. 按下 **[MENU]** 按钮。
    - 显示菜单列表。
  5. 向上或下移动 **[Zoom]** 钮选择 <记忆卡设置>，然后按下 **[OK]** 键。
  6. 向上或下移动 **[Zoom]** 钮选择 <图片保护>，然后按下 **[OK]** 按钮。
  7. 向上或下移动 **[Zoom]** 钮选择 <打开>，然后按下 **[OK]** 按钮。
  8. 如欲推出，按下 **[MENU]** 按钮。
    - 显示 (🔒) 图标。

#### [注意]

- 您可以使用 **[QUICK MENU]** 直接访问 磁带保护 功能。► 第 20 页
- 如果记忆卡上的写保护标签设为锁定，则不能设定图像保护。

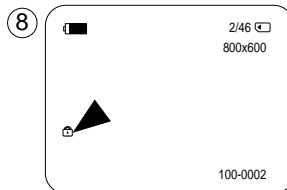
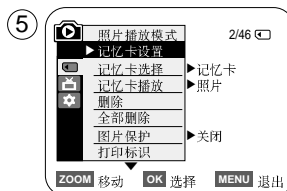

## 数码照相机模式（仅限 VP-D363(i)/D364W(i)/D365W(i)）

## 删除静态图像和动态图像

- ❖ 只有在 <照片播放模式> 模式下才能使用删除功能。▶ 19 页
- ❖ 您可以擦除录制在记忆卡上的静态图像和动态图像。
- ❖ 如果您想删除保护的图像，首先取消图像保护。
- ❖ 删除的图像不能恢复。

1. 将功能开关切换到[PLAYER]。
2. 将模式开关切换到[MEMORY]。
  - 出现最后录制的图像。
  - 如果在记忆卡上没有录制图像，<无影像！> 会显示在屏幕上。
3. 使用 [◀▶] (REV/FWD) 按钮，搜索需删除的静态图像。
4. 按下 [MENU] 按钮。
  - 显示菜单列表。
5. 向上或下移动[ZOOM] 钮选择<记忆卡设置>，然后按下[OK]按钮。
6. 向上或下移动[ZOOM] 钮选择<删除>，然后按下[OK]按钮。
  - 显示<想要删除吗？>。
7. 向上或下移动[ZOOM] 钮选择<Yes> 或 <No>，然后按下[OK]按钮。
8. 如欲退出，按下 [MENU] 按钮。

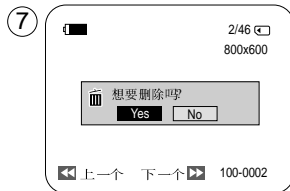
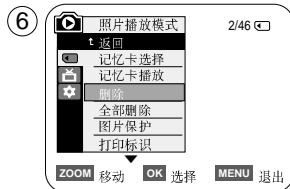
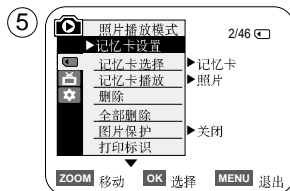

## 数码照相机模式（仅限 VP-D363(i)/D364W(i)/D365W(i)）

### 一次删除所有图像

- 向上或下移动 [Zoom] 钮选择 <全部删除>，然后按下 [OK] 按钮。
  - 显示 <想要全部删除吗?>。
- 向上或下移动 [Zoom] 钮选择 <Yes> 或 <No>，然后按下 [OK] 按钮。
- 如欲推出，按下 [MENU] 按钮。

### 【注意】

- 您可以使用 [QUICK MENU]（快速菜单）直接访问删除功能。➡ 第20页
- 如果记忆卡上没有存储图片，显示 <无影像 !>。
- 如果在记忆卡上发现错误的图像文件，显示 <记忆卡错误 !>。  
从不同的数字设备复制图像时，可能造成这种情况。
- 格式化记忆卡，会删除所存储的图像。➡ 78页
- 如欲保护图片防止意外删除，则启用图像保护功能。➡ 75页
- 使用 <全部删除> 删除文件，可能需要一段时间。  
如欲以更快速度删除所有文件，在其他存储设备中备份文件后格式化记忆卡。

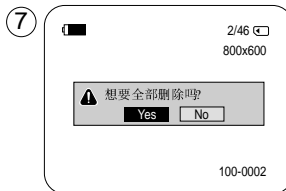
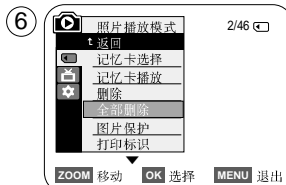

## 数码照相机模式（仅限 VP-D363(i)/D364W(i)/D365W(i)）

## 格式化记忆卡

- ❖ 只有在 <照片播放模式> 下才能使用格式化功能。➡ 19 页
- ❖ 您可使用格式化功能来完全删除记忆卡上的全部图像，包括受保护图像。
- ❖ 格式化功能将记忆卡恢复到初始状态。

## 注意

- ❖ 如果您执行记忆卡格式化功能，所有图像会被完全擦除且擦除的图像不能再恢复。

1. 将功能开关切换到[PLAYER]（放像）。
2. 将模式开关切换到[MEMORY]（记忆卡）。
3. 按下[MENU]（菜单）按钮。
  - 显示菜单列表。
4. 向上或下移动[ZOOM]（变焦）按钮选择<记忆卡设置>，然后按下[OK]按钮。
5. 向上或下移动[ZOOM]（变焦）按钮选择<格式化>，然后按下[OK]按钮。
6. 向上或下移动[ZOOM]（变焦）按钮选择需要的选项（内置记忆卡或记忆卡），然后按下[OK]按钮。（仅限于VP-D365W(i)）
  - 如果你选择<内置记忆卡>或<记忆卡>，显示<全部照片将被删除！想要格式化吗？>。
7. 向上或下移动[ZOOM]（变焦）按钮选择<Yes>，然后按下[OK]按钮。
  - 当格式化完成时显示<完成！>。
8. 如欲推出，按下[MENU]（菜单）按钮。

## 【注意】

- 如果执行格式化功能，所有静态图像/动态图像片段会被完全擦除且不能被恢复。
- 使用不同设备格式化记忆卡。
- 会造成记忆卡读取错误。
- 写保护标签设为保护的内存棒不能被格式化。➡ 68 页
- 不要在PC机上格式化记忆卡，可能显示<没有格式化！>。

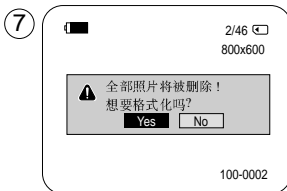
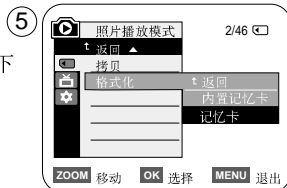

## 数码照相机模式（仅限 VP-D363(i)/D364W(i)/D365W(i)）

### 在记忆卡上保存 (MPEG) 影像

- ✦ 您可以在<照片摄制模式>模式存储图像在记忆卡上。➡ 19页
- ✦ 您可以在记忆卡上记录影像和声音。
- ✦ 存储的动态图像的屏幕格式为720x576。

将图片作为动态图片文件存储在记忆卡中

1. 将功能开关切换到 [CAMERA]。
2. 将模式开关切换到 [MEMORY]。
3. 按下 [Start/Stop] 按钮，则记忆卡上以 MPEG4 的格式存储图像。
  - 而按下 [PHOTO] 按钮，也可以在记忆卡上保存摄录一体的静态图像。
4. 按下 [Start/Stop] 按钮停止保存。

#### [注意]

- 摄录机支持高达4GB的存储卡，并可录制文件大小高达2GB的影片。
- 多达1,000个MPEG文件可被存储在存储卡中。
- 如欲使用[MENU]（菜单）和[OK]按钮，停止保存。  
当屏幕上显示菜单或快捷菜单时，不能保存MPEG文件。  
如欲保存，按下菜单按钮使菜单消失。要开始录制，按下[MENU]（菜单）按钮使菜单消失。
- 在使用保存影像功能之前，检查摄录一体机中是否插入记忆卡。
- 动态图像可以按\*.avi (avi 1.0)文件格式保存在记忆卡中。
- 您所录制的文件将如图所示保存到右边的文件夹中。（见右下角图示）
- 记忆卡上的动态图像比录像带上的容量小且清晰度低。
- 声音以单声道类型保存。
- 在<照片摄制>模式中不能使用下列功能。  
手抖动补偿(数字图像稳定器), 数字变焦, 淡入淡出, 程序自动曝光, 数字效果, 慢速快门。
- 用记忆卡保存时，不要插入或取出录像带，否则可能会录下噪音。
- 用记忆卡保存时，不要取出记忆卡，否则可能会破坏记忆卡上的数据或记忆卡本身。
- 在访问记忆卡时关闭电源，可能损坏记忆卡上存储的数据。

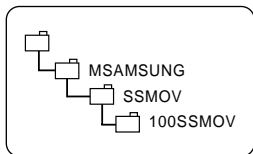
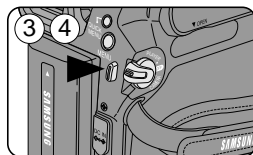
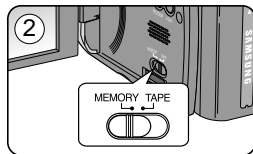
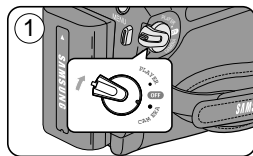

<移动图像>

## 数码照相机模式（仅限 VP-D363(i)/D364W(i)/D365W(i)）

### 在记忆卡上播放影像(MPEG)影像(记忆卡播放)

- ✦ 只有在 <照片播放模式> 模式下才能使用MPEG 播放功能。▶ 19 页
- ✦ 您可以在记忆卡上播放动态图像。同时播放立体声。
- ✦ 图片播放若在计算机上查看会比在电视上具有更高质量。

1. 将功能开关切换到[PLAYER]。
2. 将模式开关切换到[MEMORY]。
3. 按下[MENU] 键。
  - 显示菜单列表。
4. 向上或下移动[Zoom] 钮选择<记忆卡设置>，然后按下[OK]按钮。
5. 向上或下移动[Zoom] 钮选择<记忆卡播放>，然后按下[OK]按钮。
6. 向上或下移动[Zoom] 钮选择<视频>，然后按下[OK]按钮。
7. 如欲推出，按下 [MENU] 按钮。
8. 使用 [◀▶] (REV/FWD)] 搜索您要播放的动态图像。
9. 按下 [▶] (PLAY/STILL)] 按钮。
  - 录制在存储卡上的动态图像将播放。
  - 可使用 [▶] (PLAY/STILL)], [◀▶](REV/FWD)], [■ (STOP)] 按钮控制播放过程。

#### [注意]

- 您可以使用 [QUICK MENU] 按钮直接访问 记忆卡播放 功能。▶ 20 页
- 在保存MPEG时，不能使用[MENU] 和 [OK]按钮。  
如欲使用[MENU] 和 [OK]按钮，停止保存。  
当屏幕上显示菜单或快捷菜单时，不能保存MPEG。
- 如欲保存，按下菜单按钮使菜单消失。
- 当播放MPEG影像时，可能有破碎或马赛克状图片，但这不是问题。
- 您录制在存储卡上的动态图像可能无法在其它制造商的设备上播放。
- 其他摄录机上记录的MPEG4文件可能无法在本机上播出。
- 要在计算机上播放动态图像，必须先安装 Video Codec（视频编解码器）（包含在摄录机随附的CD中）。
  - 您需要Microsoft Windows Media Player Version 9 或更高版本来播放记忆卡中的影像文件。
  - 您可以从 Microsoft 网站 “<http://www.microsoft.com/windows/windowsmedia/download/default.asp>” 下载使用您所选择的语言的 Microsoft Windows Media Player。

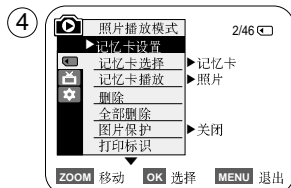
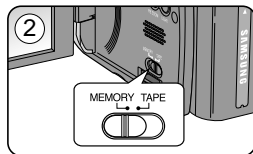



## 数码照相机模式 (仅限 VP-D363(i)/D364W(i)/D365W(i))

### 从录像带图像制作静态图像到记忆卡上

- ❖ 这个功能只能在 <放像模式> 状态下使用。▶ 19页
- ❖ 您可以采集磁带上的帧，并在存储卡上保存为照片。
- ❖ 如果想要保存多张图片使用 拷贝 键。

1. 把 [Power] 调到 [PLAYER]。
2. 把 [Mode] 调到 [TAPE]。
3. 播放磁带。
4. 按下 [PHOTO] 键。图片就被保存在记忆卡中了。
  - 当保存图片的时候。
  - 播放就会暂停然后菜单画面就会出现。  
(看右边的图示)

#### [注意]

- 从录像带中截取的照片在记忆卡中是以640x480格式保存的。
- 你能够存储的照片的数量取决于照片的分辨率。

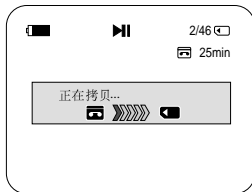
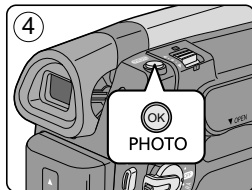

## 数码照相机模式 (仅限VP-D363(i)/D364W(i)/D365W(i))

## 从录像带中复制照片到记忆卡中 (照片复制)

- ❖ 照片复制功能只能在 <放像模式> 模式下使用。▶ 19 页
- ❖ 您可以将所有使用 照片功能录制的静态图像从磁带复制到存储卡。
- ❖ 将磁带倒转到所需的点。

1. 把 [Power] 调到 [PLAYER]。
2. 把 [Mode] 调到 [TAPE]。
3. 摁 [MENU] 键。
  - 菜单就会出现。
4. 通过上下调 [Zoom] 键, 选择 <磁带>, 然后摁 [OK] 键。
5. 通过上下调 [Zoom] 键, 选择 <照片拷贝>, 然后摁 [OK] 键。
  - 磁带中的所有的图片将复制到记忆卡中。
6. 机器会自动搜索图片然后开始复制。
7. 按 [■ (STOP)] 键来停止复制。
  - 当磁带到头或者是记忆卡满了的时候复制会自动停止。

## [ 注意 ]

- 图片在记忆卡中是以 640x480 格式保存的。

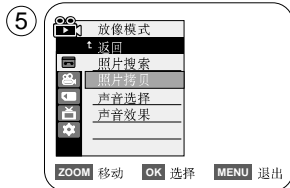
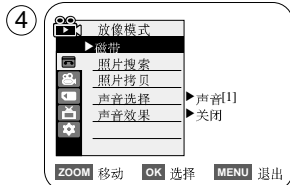

## 数码照相机模式 (仅限VP-D363(i)/D364W(i)/D365W(i))

把记忆卡中的文件复制到内存中 (复制到) (此功能仅限于 VP-D365W(i))

- ❖ 复制功能只有在 <照片播放模式> 模式下使用。▶ 19 页
- ❖ 你可以把记忆卡中的图片单个或者全部复制到内存中。

1. 把 [Power] 调到 [PLAYER]。
2. 把 [Mode] 调到 [MEMORY]。
3. 按下 [MENU] 键。
  - 会出现菜单。
4. 通过调 [Zoom] 键选择 <记忆卡设置>，然后按下 [OK] 键。
5. 通过调 [Zoom] 键选择 <拷贝>，然后按下 [OK] 键。
6. 通过调 [Zoom] 键选择 (返回, 当前文件 或 所有文件), 然后按下 [OK] 键。
  - 回到之前的模式, 选择 <返回>。
  - 选择了 <当前文件> 或者 <所有文件> 后, <正在拷贝...> 就会出现, 同时开始复制。
7. 如果想退出, 按下 [MENU] 键。

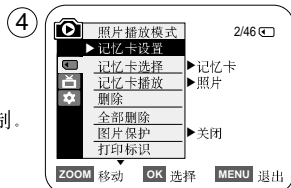
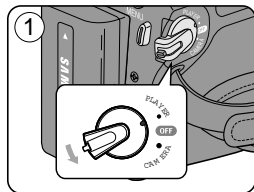

## 数码照相机模式 (仅限VP-D363(i)/D364W(i)/D365W(i))

## 在图像上做打印标记 (打印标记)

- ❖ 打印标记功能只能在 <照片播放模式> 模式下进行。➡ 19 页
  - ❖ 机器支持 DPOF (Digital Print Order Format) 打印格式。
  - ❖ 您可以使用支持 DPOF 的打印机自动打印存在记忆卡上的图片。
  - ❖ 有两种方法做打印标记。
    - <当前文件>: 可以对正在液晶显示屏上显示的图片做打印标记, 这样最多可以设置打印999份。
    - <所有文件>: 把存储的图片全部打印一份。
1. 把 [Power] 调到 [PLAYER].
  2. 把 [Mode] 调到 [MEMORY].
    - 会出现最后存储的照片。
  3. 使用 [◀▶] (REV/FWD) 键, 寻找你想要做打印标记的图片。
  4. 按下 [MENU] 键。
    - 会出现菜单。
  5. 通过调 [Zoom] 键选择 <记忆卡设置>, 然后按下 [OK] 键。
  6. 通过调 [Zoom] 键选择 <打印标识>, 然后按下 [OK] 键。
  7. 通过调 [Zoom] 键选择 (全部关闭, 当前文件 或者 所有文件), 然后按下 [OK] 键
  8. 如果选择了 <当前文件>, 通过调 [Zoom] 键来选择图片质量, 然后按下 [OK] 键。
  9. 如果想退出 按下 [MENU] 键。

## 清除打印标记

想要清除所有的打印标记就选择 <全部关闭>。

如果想要清除 个别打印标记, 选择照片, 并将 <当前文件> 设置为 <000>。

## 【注意】

- 您可以使用 [QUICK MENU] (快速菜单) 按钮直接访问 Print Mark (打印标记) 功能。➡ 20 页
- 如果选择了 <当前文件>, 你可以把打印份数从 <000> 设置到 <999>。
- 如果选择了 <所有文件>, 你可以只可以设置打印份数到 <1>。
- 选择 <所有文件> 时, 需要一定的延时, 延时的长短取决于存储的照片的数量。
- 使用随机赠送的 USB 线。
- 可以连接支持 DPOF 的打印机。

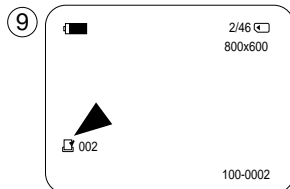
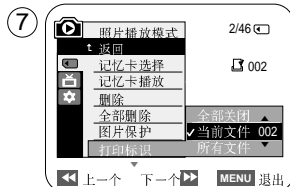

# 使用 PictBridge™ 打印图片(仅限VP-D363(i)/D364W(i)/D365W(i))

## 使用 PictBridge™ 打印图片

- ❖ PictBridge™ 功能只能在 <照片播放模式> 模式下使用。➡ 19 页
- ❖ 将本机器连接到支持 PictBridge 的打印机 (单独出售) 上。你可以通过几项简单的操作把记忆卡中的图像直接发送到打印机上。
- ❖ 由于支持 PictBridge，你可以通过操作本机器直接控制打印机，打印存储的图片。如果想要使用 PictBridge 功能直接打印存储的图片。必须把本机器用 USB 线连接到支持 PictBridge 的打印机上。

### 连接至打印机

- 关掉打印机电源。
  - 把 [Power] 键调到 [PLAYER] 打开本机器。
- 把 [Mode] 调到 [MEMORY]。
- 按下 [MENU] 键。
  - 显示菜单列表。
- 调节 [Zoom] 键选择 <系统>，然后按下 [OK] 键。
- 调节 [Zoom] 键选择 <USB 连接>，然后按下 [OK] 键。
- 调节 [Zoom] 键选择 <打印机> 然后按下 [OK] 键。
  - <计算机>：连接至电脑。
  - <打印机>：连接至打印机。(使用 PictBridge 功能连接到打印机。)
- 使用随机提供的 USB 线把机器连接到打印机上。
- 打开打印机电源。
  - 过一段时间屏幕上会自动出现 PictBridge 菜单。
  - 光标高亮选中 <打印>。

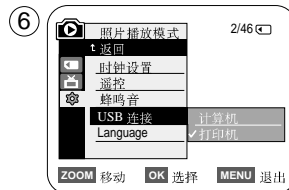
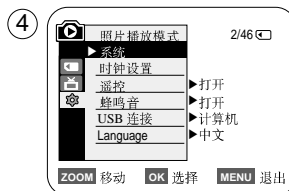

## 使用 PictBridge™ 打印图片(仅限VP-D363(i)/D364W(i)/D365W(i))

### 选择图像

1. 在 <PictBridge> 设置菜单。按下 [◀▶] (REV/FWD) 键来选择要打印的图像。

### 设置打印份数

2. 调节 [Zoom] 1 键选择 <张数>。然后按下 [OK] 键。
3. 调节 [Zoom] 选择打印的份数。然后按下 [OK] 键盘。

### 设置日期/时间 印记

4. 调节 [Zoom] 键选择 <日期/时间>然后按下 [OK] 键。
5. 调节 [Zoom] 键选择日期/时间的显示格式。然后按下 [OK] 键。
  - 日期/时间显示格式: <关闭>, <日期>, <时间>, <日期&时间>。

### 打印图像

调节 [Zoom] 键选择 <打印>，然后按下 [OK] 键，被选择的图像就会被打印。

### 退出打印

想要退出打印，再按一下 [OK] 键。

屏幕上会显示 "取消" 然后就会退出打印。

### [注意]

- 并不是所有的打印机都支持日期时间印记功能。需要参考你的打印机说明书。如果打印机并不支持这个功能，<日期/时间> 菜单将调不出来。
- PictBridge™ 是 CIPA (摄像机和成像制品协会) 的注册商标。它是由佳能、富士、惠普、奥林巴斯、精工-爱普生还有索尼开发的图像传输标准。
- 支持 PictBridge 的打印机可以在市场上买到。
- 使用随本机提供的 USB 线。
- 在使用 PictBridge 功能直接打印的时候使用本机的交流电源适配器。在打印过程中关机可能会损坏记忆卡中的数据。
- 可以打印图片，不能打印动态的视频片段。
- 可以根据打印机设置各种打印选项。
- 请参照打印机的用户手册。

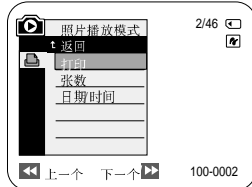
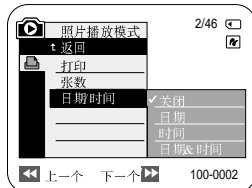
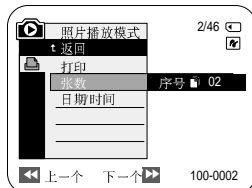

## IEEE 1394 数据传输

### 传送 IEEE1394 (i.LINK)-DV 标准数据(仅限VP-D361i/D361Wi/D362i/D363i/D364Wi/D365Wi)

与 DV 设备连接(DVD 录像机, 摄录一体机等等)

- 与其他数字视频标准产品连接。
    - DV标准连接十分简单。
    - 如果产品上有一个数字视频端口, 使用合适的电缆就可以把它和本机器连接。(不随机附赠)
- !!! 请一定注意, 数字视频端口有两种型号(4针, 6针).本机器有一个4针的端口。
- 利用数字连接装置, 视频音频以数字信号的形式传输, 以达到高质量图像传输的效果。

### 连接PC机

- 如果想要传输信号到PC机。则必须要在PC机上安装 IEEE 1394外接卡(不随机附赠)。
- 视频的帧速。取决于PC机的性能。

### 系统要求

- CPU: 最低 Intel® Pentium III™ 450MHz。
- 操作系统: Windows® 98SE, ME, XP, Mac OS (9.1~10.4)
- 主要存储器: 超过 64 MB RAM。
- IEEE1394 外接卡或内置 IEEE1394 卡。

### [注意]

- 以上提及的系统并不能保证全部支持。

## IEEE 1394 数据传输

### 使用DV 电缆连接录制

1. 把[Power]键调到 [PLAYER]。
2. 把 [Mode]键调到 [TAPE]。(仅限VP-D363(i)/D364W(i)/D365W(i))
3. 将 DV 电缆 (未提供) 从机器的DV 插口连接到另一台DV 设备的 DV 插口上。
  - 确认液晶屏显示。
4. 按下[Start/Stop] 键开始 REC PAUSE 模式。
  - 会显示<暂停>。
5. 在监视图像的同时, 请在另外一台机器上播放。
6. 按下 [Start/Stop]键开始录制。
  - 如果想要立即暂停录制, 请再次按下[Start/Stop]键。
7. 如果想要停止录制请按下 [ ■ (STOP) ] 键。

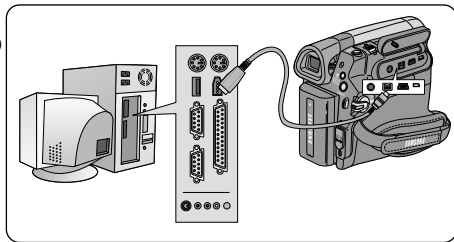

### [ 注意 ]

- 当在机器和其他的DV 设备间传输数据的时候。如果发生一些功能不能使用的情况。请重新连接DV。 电缆, 或者把[Power]键调到[OFF]再调到[ON]。
- 当从机器上往PC机上传输数据的时候, PC 功能键在 <照片播放> 模式下将不起作用。
- 当使用IEEE1394 的时候。不要使用其他DV 设备。
- 不要同时使用DV 电缆和USB线把机器连接到PC机上。如果那样, 将不能正常使用。
- IEEE1394线 (DV 电缆) 是单独出售的。
- 视频播放软件也是完全支持的。
- 大多数可以连接DV的PC机有一个6针的接口。所以要使用 6针/4针 的线来连接。
- 大多数可以连接DV的笔记本电脑和膝上电脑有一个4针的接口。所以要使用4针/4针的线来连接。
- DIS 和 COLOR NITE 功能在 DV (IEEE1394) 模式中不可用。  
如果设置了 DV (IEEE1394) 模式, DIS 和 COLOR NITE模式将失效。
- 当把本机器作为录像机使用的时候, 显示器上的图像可能不稳定, 但是录制的图像不会受到影响。



## USB 接口 (仅限VP-D362(i)/D363(i)/D364W(i)/D365W(i))

### 使用 USB 接口 (仅限VP-D362(i)/D363(i)/D364W(i)/D365W(i))

通过USB连接传输数字图像

- ❖ 机器既支持USB 1.1 又支持USB 2.0。(取决于PC 机规格)。
- ❖ 可以通过USB连接把记忆卡中的文件传输到PC机上。(仅限VP-D363(i)/D364W(i)/D365W(i))
- ❖ 如果想要传输数据到PC机上, 需要安装随机附带的驱动程序(DV Driver, Video Codec, DirectX 9.0)。

USB传输速度取决于所用系统

Microsoft (Windows) 只支持高速USB连接。

- Windows 98SE/ME - 全速USB。
- Windows 2000 - 高速 USB 在安装了 Service Pack 4 或者以后版本系统上。
- Windows XP - 高速 USB 在安装了 Service Pack 1 或者以后版本系统上。

系统要求

	Windows 系统	
	最低	推荐
CPU	Intel® Pentium III™, 600MHz	Intel® Pentium 4™, 2GHz
操作系统	Windows® 98SE/ME	Windows® 2000/XP
内存	128MB	512MB
硬盘容量	1GB或更多	2GB或更多
分辨率	1024 x 768 dots 24 位色	1024 x 768 dots 24 位色
USB	USB1.1	USB2.0 高速

USB 在 Macintosh 系统上不可用。

[ Notes ]

- USB 2.0 只适用于移动硬盘功能。
- 在运行速度低于推荐速度的PC机上, 播放视频可能不顺畅或者视频编辑需要较长时间。
- 在运行速度低于推荐速度的PC机上, 播放视频可能跳帧或者运行异常。
- Intel® Pentium III™ 或者 Pentium 4™ 是Intel公司的商标。
- Windows® 是Microsoft® 公司的注册商标。
- 其他品牌名称都属于各自所有者。
- 无法提及所有的计算机操作系统。
- 不要既使用DV线又使用USB线把机器连接的PC机上, 机器可能运行异常。
- 在<照片摄制> 或者<照片播放>模式下, 在连接USB线之前保证把记忆卡插到机器里。如果未插入记忆卡或者插入的是未格式化的记忆卡PC 机将不会把记忆识别为移动硬盘。(仅限于VP-D363(i)/D364W(i)/D365W(i))
- USB 数据流需要 Video Codec, DV Driver and DirectX 9.0。
- 如果在数据传输过程中断开USB连接, 则数据传输会暂停, 并且有可能损坏数据。
- 如果使用USB HUB把机器连接到PC机上并同时与其他设备相连就有可能出现冲突并造成运行异常。如出现这样的情况, 取下所有的其他USB设备, 并再连接一下试试。



## USB 接口 (仅限VP-D362(i)/D363(i)/D364W(i)/D365W(i))

### 选择 USB 设备 (USB 连接)(仅限 VP-D363(i)/D364W(i)/D365W(i))

- ❖ USB 连接功能只能在 <照片播放> 模式下使用。➡ 19 页。
- ❖ 通过使用USB线你可以把机器连接到电脑上来从记忆卡(或者内存; VP-D365W(i))上复制视频文件或者图片。或者连接到打印机上来打印图片。

1. 把[Power]调到[PLAYER]。
2. 把[Mode]调到[MEMORY]。
3. 按下[MENU]键。
  - 就会出现菜单。
4. 调[Zoom]键选择<系统>,然后按下[OK]键。
5. 调[Zoom]键选择<USB连接>,然后按下[OK]键。
6. 调[Zoom]键来选择<计算机>或者<打印机>,然后按下[OK]键。
  - 如果选择<计算机>就可以把机器用做电脑摄像头或者是移动硬盘。
  - 如果选择<打印机>可以使用Pictbridge功能。➡ 84页。
7. 想要退出,按下[MENU]键。

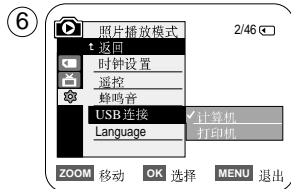
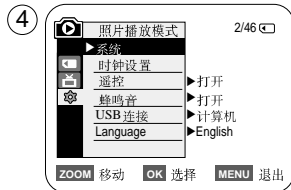
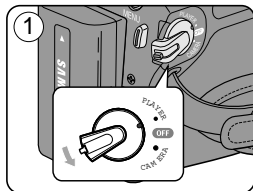

## USB 接口 (仅限VP-D362(i)/D363(i)/D364W(i)/D365W(i))

### 安装 DV Media PRO 程序

- ❖ 为了播放由摄像机录制的动影像或从与PC连接的USB传输的数据流, 应安装视频编解码程序。
- ❖ 安装程序前请将摄像机与电脑断开。
- ❖ 如果连接有另外一台电脑或扫描仪, 请事先将其断开。
- ❖ 该说明基于Windows® 98SE OS。
- ❖ DV Media Pro使用手册以PDF格式包含于随机的CD(D:/help/)中。使用Acrobat Reader 可以查看使用手册。  
(D:/Support/AcrobatReader/AcroReader51\_ENU\_full.exe)。  
(Acrobat Reader 是AdobeSystems,Inc.公司的免费产品)
- ❖ DV Media Pro 手册是英文的。



### 程序安装

1. 将软件CD插入到您计算机的CD-ROM驱动器。
  - 会出现安装画面。
2. 如果插入CD后没有出现安装画面, 在Windows的“Start”菜单中点击“Run”, 运行Autorun.exe开始安装. 当CD-ROM 驱动器设置为” D:drive”, 键入” D:/autorun.exe” 然后按回车键。
3. 点击下列图标安装选择的软件。
  - DV 驱程, 点击
    - USB可删除的 Disk Driver (仅限 Windows® 98SE) (仅限 VP-D363(i)/D364W(i)/D365W(i))
    - USB PC 摄像头和数据流驱程(抓拍驱程)。
    - 将摄像机与您的电脑连接以完成DV驱程的安装。
      - 1) 该功能仅工作于摄像模式。
      - 2) 使用USB线将摄像机与您的电脑相连。
      - 3) 三星视频/音频拍摄驱程在电脑上开始安装。
  - 点击DirectX 9.0
  - 点击Video Codec

为了在电脑上播放存在记忆卡上动影像或使用电脑摄像头功能, 需要安装视频编码/解码程序。

## USB 接口 (仅限VP-D362(i)/D363(i)/D364W(i)/D365W(i))

### 与电脑连接

1. 将USB线插到电脑的USB插座上。
  - 当有USB 电缆连接至摄录机的USB 插孔时，多芯控制电缆将被禁用。
2. 将USB线的另一端连接到摄象机的USB插座上。
  - 如果电脑已通过USB线与摄象机相连，只有 [Power] 键, [Mode] 键, [Zoom] 拨杆可以动作。

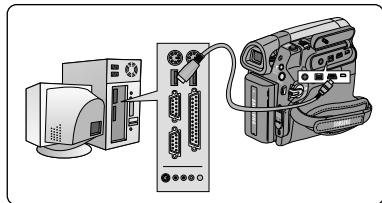

### 断开USB线

- ❖ 完成数据传输后，您须按照如下步骤断开连接
1. 选择移开磁盘图标，点击鼠标右键选择 <退出>。
  2. 当 Windows 弹出菜单时，选择 <确认>。

### [ 注释 ]

- 当传输数据时，如果您从电脑或摄象机上断开USB线，数据传输会停止而且数据可能会损坏。
- 如果您通过USB HUB将USB线与电脑相连或同时连接其他的USB设备，摄象机可能会工作不正常。如果发生这种情况，从PC上拔下USB设备，重新连接摄象机。

## USB Interface (仅限VP-D362(i)/D363(i)/D364W(i)/D365W(i))

### 使用电脑摄像头功能

- ❖ 该功能仅工作于<摄像>模式。➡见19页
- ❖ 为了使用电脑摄像头功能，需要安装DV驱程,视频编解码和DirectX 9.0程序。您可以将摄像机作为电脑摄像头使用。
- ❖ 当您连接到提供视频聊天功能的网站时，您可以使用您的摄录机来加入。
- ❖ 当使用摄像机进行视频会议时(例如网络会议)，根据视频会议软件，可能不支持语音传送。在这种情况下，将一个外部麦克风连接到电脑的声卡上就可以进行语音传送。
- ❖ 使用摄像机和安装的电脑网络会议程序，您就可以参加视频会议。
- ❖ PC 摄像机的屏幕大小 (PC 摄像机功能传输视频的最大帧速率为 12.5 fps。) - USB 2.0 连接为 640X480 (VGA) 像素。
- ❖ 使用USB线将电脑和摄像机连接时，只有[Power] 键, [Mode] 键, [Zoom] 拨杆可以动作。

1. 将[Power] 键拨到 [CAMERA]。
2. 将 [Mode] 键拨到 [TAPE]位置。(仅限VP-D363(i)/D364W(i)/D365W(i))
3. 将 USB 线的一端连接到摄像机的USB插口，另一端连接到电脑。

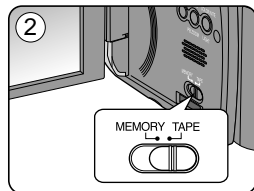
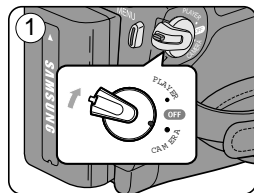

## USB 接口 (仅限VP-D362(i)/D363(i)/D364W(i)/D365W(i))

### 使用 USB 流功能

- ❖ 该功能可用于<摄像>和<放像>模式。➡ 见19页
  - ❖ 为了使用USB 数据流,须安装DV 驱程,视频编码解码和DirectX 9.0 程序。
  - ❖ 使用USB 数据流您可以观看摄像机视频。
  - ❖ 您也可以将动影像存储为“avi”文件格式,或以“JPG”文件格式作为一张照片。
1. 将 **[Power]** 键拨到**[CAMERA]** 或**[PLAYER]**, 将**[MODE]** 键拨到**[TAPE]** (仅限VP-D363(i)/D364W(i)/D365W(i))。
  2. 将USB线的一端连到摄像机的USB插座上, 另一端连到电脑的USB插座上。
  3. 设置并执行CD上提供的 Windows Movie Maker 或 Ulead VIDEO Studio Software 程序。
    - 有关 Ulead VIDEO Studio 更详细的使用方法, 请参照使用帮助。
    - Windows Movie Maker 用于 WINDOWS ME 和 XP 用户。(C:/program files/Movie maker/moviemk.exe)

### 使用可移动磁盘功能 (仅限VP-D363(i)/D364W(i)/D365W(i))

- ❖ 通过USB连接, 您可以方便地将记忆棒上的数据传到电脑上。
1. 将**[Power]**键拨到**[CAMERA]** 或 **[PLAYER]**, 将**[Mode]** 键拨到 **[MEMORY]**。
  2. 将USB线的一端连到摄像机的USB插座上, 另一端连到电脑的USB插座上。
  3. 为了确认移动硬盘是否被正确识别, 打开Windows Explorer以确定移动硬盘。

## 维护

### 完成摄像之后

- ❖ 摄像结束时，您一定要移开电源。
- ❖ 当使用电池摄像时，从摄像机取下电池会缩短电池使用寿命。

摄像完后，应取下电池组。

1. 在将**[TAPE EJECT]**（磁带退出）开关朝着箭头方向滑动的同时打开磁带盖。
  - 磁带舱将自动拉出。
2. 取出磁带后，关闭带仓，将摄像机存放在无尘的环境中。灰尘或其他异物会引起图象马赛克或其他异常。
3. 将**[Power]**键拨到**[Off]**。
4. 按下电源或取下电池组。  
按下位于摄像机底部的**[BATTERY RELEASE]**键，延箭头方向滑动电池组。

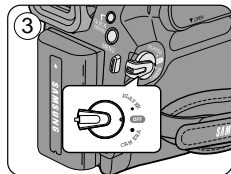
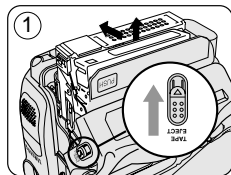

### 可使用的盒式磁带

如果您想保留某些录过的节目的话，您可以保护他已防止意外删除。

- a. 保护磁带。推动防抹片使孔露出来。
- b. 移开磁带保护。：
  - 如果您不想继续保留I磁带的记录内容，将安全片推回以挡住孔。

如何存储磁带

- a. 没有磁铁或磁性干扰的地方。
- b. 没有灰尘且干燥的地方。
- c. 将磁带朝上放置，防止阳光直射。
- d. 放置坠落或摔落磁带。

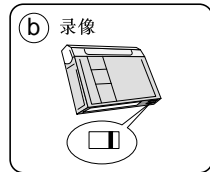
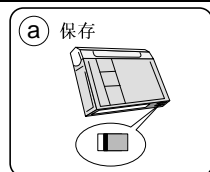

## 维护

### 清洁及保养摄像机

#### 清洁视频磁头

为保证正常录像和画面清晰,当画面出现马赛克、图象变形或有蓝屏现象出现时。

1. 该功能仅限 <放像模式> 模式。▶ 见19页
2. 拨动[Mode] 键到[TAPE]模式。(仅限VP-D363(i)/D364W(i)/D365W(i))

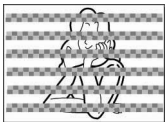

(蓝屏)

3. 插入清洗带。
4. 按下[▶/■ (PLAY/STILL)]键。
5. 10秒后按[■ (STOP)]键。

#### [注释]

- 用视频磁带检查画质。
  - 如果画质没有改善,请重复操作。
- 用于性清洗带,再次清洁磁头。
- 某些清洗带产品会自动停止。更详细的内容请参照清洗带使用手册。如果清洗后仍发生问题,请与最近的三星代理商或授权的三星维修中心联系。(blue screen)



## 维护

### 在国外使用您的摄像机

- ❖ 各国家或地区都有他们自己的电力规格和彩色制式。
- ❖ 您在国外使用摄像机前，请检查如下项目。

#### 电源

- 您可以在电源电压100V-240V频率50/60Hz的任何国家或地区使用您的摄像机。
- 如果需要的话，使用商店可以买到的交流适配器，这取决于当地的电源插座。

#### 彩色制式

您可以通过取景器来观察摄像画面。

尽管如此，为了在电视上观看或将内容拷贝到录像机上，电视或录像机必须兼容PAL制式并且带有适当的音频/视频插座。否则，您可能需要用到转换器。

#### PAL制式兼容的国家和地区

澳大利亚, 奥地利, 比利时, 把尔干, 中国, 独联体, 捷克共和国, 丹麦, 埃及, 芬兰, 法国, 德国, 希腊, 英国, 荷兰, 香港, 匈牙利, 印度, 伊朗, 伊拉克, 科威特, 利比亚, 马来西亚, 毛里求斯, 挪威, 罗马尼亚, 沙特阿拉伯, 新加坡, 斯洛伐克共和国, 西班牙, 瑞典, 瑞士, 泰国, 突尼斯等。

#### NTSC制式兼容的国家伙地区

巴哈马, 加拿大, 中美洲, 日本, 韩国, 墨西哥, 菲律宾, 台湾, 美国, 等。

#### [ 注释 ]

您可以在世界任何地方用您的摄像机拍摄并在LCD上观看。

## 故障处理

## 故障处理

- ❖ 在联系三星授权维修中心前，请进行如下简单的检查步骤。他们可以节约您的时间，节约不必要的电话费用。

## 自诊断显示

显示	闪烁	说明内容...	处理
	慢	电池组快没电了	更换一块已充电的电池。
磁带满!	慢	剩下的磁带大约还有2分钟。	准备一盒新磁带
磁带满!	没有	磁带录到头了。	换一盒新磁带
无磁带!	慢	没有磁带。	插入一盘磁带。
磁带保护!	慢	磁带被摄像保护	如果您想录像，取消保护
▲...D L C R	慢	摄象机有些机械问题	1. 弹带。 2. 关机 3. 取下电池。 4. 重新装上电池。 如果没有解决请联系最近的三星维修中心
	慢	摄象机内结有露水	见下面说明。

## 潮湿结露

- 如果摄象机被直接从寒冷的地方搬到温暖的地方，机器内的磁带表面或LENS表面可能产生露水。在这种情况下，磁带会粘住磁头而受到损坏，整机会工作异常。  
在这些情况下为防止损伤，摄象机内部安装了湿度传感器。
- 如果机内潮湿，会显示  (DEW)。如果发生这种情况，除弹带之外的所有动作都不会进行。  
打开带仓，取下电池。  
将摄象机放在干燥、温暖的室内至少两小时。

## 故障处理

照片摄制/照片播放 模式下的自诊断显示 (仅限VP-D363(i)/D364W(i)/D365W(i))

显示	闪烁	说明内容...	处理
无记忆卡!	慢	机器内没有记忆棒	插入一张记忆卡
记忆卡已满!	慢	记录缺乏足够的内存	换一个新的记忆棒。删掉记录的图象
无影像!	慢	记忆棒上没有存储图象	可记录新图象。
写保护!	慢	记忆棒被写保护。	释放记忆棒上的防抹挡片。
照片保护!	慢	当您试图删除已保护的图象。	取消图象保护。
读取错误!	慢	摄像机不能重放。	格式化记忆棒或插入一块用这台机器录制的记忆棒。
写入错误!	慢	摄像机不能记录。	格式化记忆卡或换一块新记忆卡。
没有格式化!	慢	记忆卡需要格式化。	格式化记忆卡。(见78页)
正在删除...	慢	当进行文件删除时	删除结束前请等待。
记忆卡错误!	慢	如果插入的记忆卡不能被摄像机识别。	重新插入记忆卡 换一张记忆卡再试试

## 故障处理

❖ 如果这些说明不能解决您的问题, 请联系最近的三星维修中心。

现象	说明/处理方法
不能开机	检查电池组或交流适配器。
摄像时Start/Stop键不动作	将电源键拨到摄像。 已经到了磁带尾。 检查磁带上防抹片
机器自动关机。	您将摄像机设置在待机5分钟而没有使用。 电池中的电耗尽了
电量快速消耗完	气温太低。 电池没有充足电。 电池完全坏了, 不能再充电, 请更换一块电池。
您将在播放时看到蓝色屏幕。	视频磁头可能脏了, 请用清洗带清晰。
摄制暗背景时, 屏幕上出现垂直竖条	物体和背景的反差太大, 摄像机不能正常工作, 使背景变亮以减小反差, 或在摄制亮背景时, 使用背光补偿功能。
取景器内图象模糊。	取景器透镜没有调整。 调整取景器控制杆, 直到取景器内图象清晰。
自动聚焦不动作	检查手动聚焦菜单, 在手动聚焦模式, 自动聚焦不工作。
Play, FF或REW 键不动作。	检查Power 键。将Power 键拨到Player。到达磁带头或带尾。
您将在播放搜索时看到马赛克图案。	这是正常现象, 不是故障。 磁带可能已损坏, 换一盘磁带。 清洁视频磁头 (见96页)。

## 故障处理

## 设置菜单项目

主菜单	子菜单	功能	可得到的模式				页码
			摄像	放像	照片摄制①	照片播放①	
摄像	程序自动曝光	选择自动程序曝光功能	✓				49, 50
	白平衡	设置白平衡	✓		✓		51
	视觉效果	设置数码特殊效果	✓				52, 53
	16:9宽屏幕	设置16:9宽屏功能	✓				54
	手抖动补偿	选择数字图象稳定器	✓				55
	数字变焦	选择数码变焦	✓				56
磁带	照片搜索	选择磁带上记录的照片		✓			57
	照片拷贝	将磁带上的图象拷到记忆棒上		✓			82
	声音选择	选择声音重放通道		✓			63
	声音效果	选择声音效果		✓			66
录像	记录模式	选择记录速度	✓	✓			44
	声音记录模	选择记录声音的质量	✓	✓			44
	增强的风声消除	将风声噪音最小化	✓	✓			45
	真立体声	选择真立体声	✓				46
	A/V输入/输出②	选择AV输入/输出		✓			67
记忆卡设置①	记忆卡选择③	选择记忆卡类型		✓	✓	✓	70
	照片画质	选择图象画质		✓	✓		71
	记忆播放选择	选择存储类型(照片、电影)进行播放				✓	80
	删除	删除文件				✓	76
	全部删除	删除所有文件				✓	77
	图片保护	防止意外删除				✓	75
	打印标记	打印记录在记忆棒上的图象				✓	84
	拷贝①	将记忆棒上的图象拷到记忆内存中				✓	83
	格式化	格式化记忆棒				✓	78
	文件号	文件编号选择			✓		72

① 仅限 VP-D363(i)/D364W(i)/D365W(i)

② 仅限 VP-D361i/D361Wi/D362i/D363i/D364Wi/D365Wi

③ 仅限 VP-D365W(i)

## 故障处理

主菜单	子菜单	功能	可得到的模式				页码
			摄像	录像	照片拍摄 <sup>①</sup>	照片播放 <sup>①</sup>	
画面设置	LCD 亮度调整	设置LCD 屏幕的亮度	✓	✓	✓	✓	29
	LCD 颜色调整	设置LCD 屏幕的色调	✓	✓	✓	✓	29
	日期/时间	设置日期和时间	✓	✓	✓	✓	30
	TV 显示	选择电视上OSD开/关	✓	✓	✓	✓	31
系统	时钟设置	设置时钟	✓	✓	✓	✓	23
	遥控 <sup>③</sup>	使用遥控器	✓	✓	✓	✓	24
	蜂鸣音	设置蜂鸣音	✓	✓	✓	✓	25
	快门音 <sup>①</sup>	设置快门音		✓	✓		26
	USB 连接 <sup>④</sup>	设置USB				✓	90
	Language	选择OSD语言	✓	✓	✓	✓	27
	演示	演示	✓				28

①：仅限 VP-D363(i)/D364W(i)/D365W(i)

③：仅限 VP-D363(i)/D364W(i)/D365W(i)

④：仅限 VP-D363(i)/D364W(i)/D365W(i)



MEMORY STICK™



Memory Stick

- “Memory Stick” 和  是SONY公司的商标。
- 所有在此提级的商品名称是他们相关公司的注册商标。而且，“TM” 和 “®” 在此手册中的每句都没有提级。

## 规格

型号名: VP-D361(i)/D361W(i)/D362(i)/D363(i)/D364W(i)/D365W(i)

系统	
视频信号	PAL
视频记录系统	2旋转磁头, 倾斜扫描系统
声音记录系统	旋转磁头, 12/16b 脉冲编码调制系统
使用的磁带	数字视频磁带 (6.35mm 宽): Mini DV 磁带
磁带速度	SP: 约18.83毫米/秒 LP: 约12.57毫米/秒
磁带记录时间	SP: 60分钟 (当使用DVM 60), LP: 90分钟 (当使用DVM 60)
FF/REW时间	约150秒 (使用DVM60 磁带)
影象器件	CCD (电荷耦合器件) (800k 像素)
镜头	F1.6 33x, 1200x(数字)电子变焦镜头
滤色镜直径	Ø27
LCD 屏幕/取景器	
LCD 尺寸/像素数	2.5英寸 112K(仅限VP-D361(i)/D362(i)/D363(i)) / 2.7inch(宽屏) 230K(仅限VP-D361W(i)/D364W(i)/D365W(i))
成像方式	TFT LCD
取景器	彩色 LCD
连接器	
视频输出	1Vp-p (75Ω 端子)
S-端子输出	Y: 1Vp-p, 75Ω, C: 0.286Vp-p, 75Ω
音频输出	-7.5dBs (600Ω 端接)
DV 输入/输出	4针专用输入输出插座
USB 输出	Mini-B型连接器
外部MIC	Ø3.5 立体声

概述	
电源	DC 8.4V, 锂电池组 7.4V
电源类型	锂电池组, 提供电源 (100V~240V) 50/60Hz
消费电力(记录时)	3.9W(LCD), 3.7W(取景器)
工作温度	0°~40°C (32°F~104°F)
存储温度	-20°C ~ 60°C (-4°F ~ 140°F)
外部尺寸	高 3.62英寸(93mm), 长度 4.63英寸(105mm), 宽度 2.52英寸(53mm)
重量	350克 (锂电池和磁带除外)
内置MIC	全向立体声MIC
遥控器 (仅限VP- D363(i)/D364W(i)/D365W(i))	室内: 大于15m (直线), 室外: 5米 (直线)

- 技术规格可能有变化恕不另行通知。

## 索引

- |                |       |               |        |              |       |
|----------------|-------|---------------|--------|--------------|-------|
| <b>- A -</b>   |       | <b>- F -</b>  |        | <b>- R -</b> |       |
| 附件.....        | 8     | 淡化.....       | 40     | 记录方式.....    | 44    |
| 自动聚焦/手动聚焦..... | 48    | 格式化.....      | 78     | 记录搜索.....    | 36    |
| 声音复制.....      | 62    | 帧进.....       | 60     | 遥控器.....     | 24    |
| 声音模式.....      | 44    | 功能键.....      | 9      | 遥控控制.....    | 13    |
| <b>- B -</b>   |       | <b>- H -</b>  |        | <b>- S -</b> |       |
| 电池组.....       | 16    | 手带.....       | 14     | 快门速度.....    | 47    |
| 背光补偿.....      | 41    |               |        | 声音.....      | 25~26 |
| <b>- C -</b>   |       | <b>- I -</b>  |        | 扬声器.....     |       |
| 磁带.....        | 32    | IEEE1394..... | 87~88  |              | 58    |
| 清洁.....        | 96    | <b>- L -</b>  |        | <b>- T -</b> |       |
| 时钟设置.....      | 23    | LCD.....      | 29     | 远景.....      | 39    |
| 连接.....        | 87    | <b>- M -</b>  |        | TV 显示.....   | 31    |
| <b>- D -</b>   |       | 记忆卡.....      |        | <b>- U -</b> |       |
| 日期/时间.....     | 30    | 记忆棒.....      | 68     | USB.....     | 89~94 |
| 直流电线.....      | 19    | 动影像记录.....    | 79     | <b>- V -</b> |       |
| 删除.....        | 76~77 | <b>- O -</b>  |        | 取景器.....     | 32    |
| 演示.....        | 28    | OSD.....      | 21, 22 | 视频效果.....    | 52    |
| 数字图象稳定器.....   | 55    | <b>- P -</b>  |        | <b>- W -</b> |       |
| DV.....        | 87    | 照片复制.....     | 82     | 白平衡.....     | 51    |
| <b>- E -</b>   |       | 照片质量.....     | 71     | 风声加强.....    | 45    |
| 简易模式.....      | 35    | 照片搜索.....     | 57     | <b>- Z -</b> |       |
| 曝光.....        | 47    | 自动程序曝光.....   | 49     | 零点记忆.....    | 37    |
|                |       | 保护.....       | 75     | 变焦.....      | 39    |
|                |       | 照片图象.....     | 73     |              |       |



三星全球服务网

如果您对三星产品有任何疑问或建议, 请联系三星客服中心

Region Country	Customer	Care Centre	Web Site
North America	CANADA	1-800-SAMSUNG (7267864)	www.samsung.com/ca
	MEXICO	01-800-SAMSUNG (7267864)	www.samsung.com/mx
	U.S.A.	1-800-SAMSUNG (7267864)	www.samsung.com
Latin America	ARGENTINE	0800-333-3733	www.samsung.com/ar
	BRAZIL	0800-124-421	www.samsung.com/br
	CHILE	800-726-7864(SAMSUNG)	www.samsung.com/cl
	COSTA RICA	0-800-507-7267	www.samsung.com/latin
	ECUADOR	1-800-10-7267	www.samsung.com/latin
	EL SALVADOR	800-6225	www.samsung.com/latin
	GUATEMALA	1-800-299-0013	www.samsung.com/latin
	JAMAICA	1-800-234-7267	www.samsung.com/latin
	PANAMA	800-7267	www.samsung.com/latin
	PUERTO RICO	1-800-682-3180	www.samsung.com/latin
	REP. DOMINICA	1-800-751-2676	www.samsung.com/latin
Europe	TRINIDAD & TOBAGO	1-800-7267-864	www.samsung.com/latin
	VENEZUELA	1-800-100-5303	www.samsung.com/latin
	BELGIUM	02 201 2418	www.samsung.com/be
	CZECH REPUBLIC	844 000 844	www.samsung.com/cz
	DENMARK	38 322 887	www.samsung.com/dk
	FINLAND	09 693 79 554	www.samsung.com/fi
	FRANCE	08 25 08 65 65 (0,15/Min)	www.samsung.com/fr
	GERMANY	01805 - 121213 ( 0,12/Min)	www.samsung.de
	HUNGARY	06 40 985 985	www.samsung.com/hu
	ITALY	199 153 153	www.samsung.com/it
	LUXEMBURG	02 261 03 710	www.samsung.lu
	NETHERLANDS	0900 20 200 88 ( 0,10/Min)	www.samsung.com/nl
	NORWAY	231 627 22	www.samsung.com/no
	POLAND	0 801 801 881	www.samsung.com/pl
	PORTUGAL	80 8 200 128	www.samsung.com/pt
	SLOVAKIA	0850 123 989	www.samsung.com/sk
	SPAIN	902 10 11 30	www.samsung.com/es
SWEDEN	08 585 367 87	www.samsung.com/se	
U.K.	0870 242 0303	www.samsung.com/uk	
CIS	RUSSIA	8-800-200-0400	www.samsung.ru
	UKRAINE	8-800-502-0000	www.samsung.com/ur
Asia Pacific	AUSTRALIA	1300 362 603	www.samsung.com/au
	CHINA	800-810-5858, 010- 6475 1880	www.samsung.com.cn
	HONG KONG	2862 6001	www.samsung.com/hk
	INDIA	3030 8282 1600 1100 11	www.samsung.com/in
	INDONESIA	0800-112-8888	www.samsung.com/id
	JAPAN	0120-327-527	www.samsung.com/jp
	MALAYSIA	1800-88-9999	www.samsung.com/my
	PHILIPPINES	1800-10-SAMSUNG (7267864)	www.samsung.com/ph
Middle East & Africa	SINGAPORE	1800-SAMSUNG (7267864)	www.samsung.com/sg
	THAILAND	1800-29-3232 02-689-3232	www.samsung.com/th
	TAIWAN	0800-329-989	www.samsung.com/tw
	VIETNAM1	800 588 889	www.samsung.com/vn
	SOUTH AFRICA	0860 7267864 (SAMSUNG)	www.samsung.com/za
	U.A.E	800SAMSUNG (7267864)	www.samsung.com/mea

该摄像机的制造商是:

