

使用手册

- * 建议使用充电电池可延长本相机拍摄照片的时间。
- * 使用前请详阅使用手册，能让您充分掌握摄影的诀窍。
- * 拍摄重要活动之前，请您先试拍作为练习。

请先阅读以下事项

商标信息

- Microsoft® 和 Windows® 是美国微软公司的注册商标。
- Pentium® 是英特尔公司的注册商标。
- SD™ 是商标。
- 其它名称和产品可能是其各自拥有者的商标或注册商标。

产品信息

- 产品设计与规格如有变更，恕不另行通知。这包括主要产品规格、软件、软件驱动程序及使用手册的修订等。本使用手册是本产品的一般使用指南。
- 本数码摄录机及相机随机附件可能与本手册的说明不同。这是因为，为适应市场需要、消费人群及地区消费偏好，不同零售商通常规定稍微不同的产品内含物和附件。各零售商提供的产品通常不同，尤其是附件，如电池、充电器、存储卡、线材、相机盒 / 皮套及语种支持功能等。有时零售商会指定独特的产品色彩、外观、以及内部存储器容量。有关具体的产品规格及所含附件，请咨询您的经销商。
- 本手册内的插图仅作说明之用，可能与数码摄录机实际设计不同。
- 对于本使用手册与产品的任何差异或不符，生产商概不负责。
- 有关用户手册和驱动程序更新的情况，请浏览本公司的网站或咨询经销商。

安全须知

在使用本产品之前，请阅读并理解所有的警告和小事项。

警告

如有外物或水分进入相机，请关闭电源，取出电池。
在这种状态下持续使用可能会引起火灾或电击。向原购买商店咨询。



如果相机掉落或机壳损坏，请关闭电源，取出电池。
在这种状态下持续使用可能会引起火灾或电击。向原购买商店咨询。



切勿拆开、改装或修理相机。
这可能会引起火灾或电击。如需修理或内部检查，请向原购买商店咨询。



只能使用指定的电源适配器和标明的电源电压。
使用任何其他电源电压可能会引起火灾或电击。



切勿在靠近水的地方使用相机。
这可能会引起火灾或电击。下雨天、下雪天、或在沙滩上，在岸边，需格外注意。



切勿把相机放在倾斜或不平稳的表面上。
这可能引起相机跌落或倾斜，造成损坏。



将电池放在儿童拿不到的地方。
误吞电池可能会引起中毒。如果误吞电池，请立即向医生求诊。



切勿在步行、行使或骑车时使用相机。
这可能会使你跌倒，或发生交通事故。



小心

插入电池时注意端子的极性方向(+ 或-)。

插入电池时如果极性颠倒,可能会造成电池破裂并引起火灾和伤害,或损坏周围区域。



切勿靠近眼睛使用闪光灯。

这可能会影响视力。



切勿使液晶屏幕受到撞击。

这可能会损坏屏幕上的玻璃或引起内部的液体泄漏。如果内部流体进入眼睛或接触身体或衣服,请用淡水冲洗。如果内部流体进入眼睛,请向医生咨询,以便接受治疗。



相机是一种精密设备,请勿掉落、撞击、或操作时用力过猛。

这可能会对损坏相机。



切勿在潮湿、充满蒸汽、多油烟、多灰尘的地方使用相机。

这可能会引起火灾或电击。



长时间持续使用後,切勿立即取出电池。

电池在使用过程中会变热,接触热电池可能会导致烫伤。



切勿包裹相机或把相机放在布料或毛毯中。

这可能会积聚热量,使机壳变形,造成火灾。在通风良好的地方使用相机。



切勿将相机放在温度可能大幅上升的地方,例如车内。

这可能对机壳或内部零件造成不利影响,造成火灾。



移动相机前,请先拔下电源线或连线。

否则会损坏电源线或连线,造成火灾或电击。



电池使用方式注意事项

使用电池时，仔细阅读并严格遵守 *安全须知* 和下述注意事项：

- 只能使用指定的电池（3V AA）。
- 避免在极冷的环境下使用电池，因为低温会缩短电池的使用寿命，因而降低相机的性能。
- 如果使用新的可充电电池，或长期未用的可充电电池（超过失效期的电池除外），可能会影响所能拍照的数目。因此，为最佳化电池性能和寿命，我们建议您在使用电池前至少完成一次充电或放电周期。
- 长时间持续使用相机或闪光灯后，电池会变热。这是正常现象，并非故障。
- 长时间持续使用后，相机会变热，这是正常现象，并非故障。
- 如果长时间不使用电池，请取出电池，以防止电池漏液或腐蚀。
- 如果长时间不使用电池，请在电池的电力全部用完的状态下存放。如果电量在充足的状态下长时间存放电池，可能会削弱电池的性能。
- 始终使电池的端子处于清洁状态。

目录

介绍	8
包装盒内容	9
认识您的数码摄录机	10
前视图	10
后视图	11
液晶屏幕资讯	12
开始拍摄	16
安装电池 (选购配件)	16
开启 / 关闭电源	16
连接吊带	17
LED 指示灯	17
插入 SD 存储卡 (选购配件)	18
使用 LCD 面板	19
选择 OSD (屏幕显示) 语言	20
设置日期和时间	20
格式化 SD 存储卡	21
设置影像解析度和画质	22

拍摄模式	23
拍摄静态影像	23
相框	25
录制动态影像	26
近拍模式	27
标准模式	27
变焦拍摄	28
设置闪光灯	29
设置自拍器	30

播放模式	31
播放静态影像 / 动态影像	31
在电视上播放静态影像 / 动态影像	32
变焦播放	33
缩图显示	33
保护静态影像 / 动态影像	34
自动播放显示	35
删除静态影像 / 动态影像	36

播放 MPEG4 影片	37
-------------------	----

MP3 模式	38
--------------	----

录音模式	39
录制声音档案	39
播放声音档案	39
删除 MP3 / 声音档案	40
菜单选项	41
短片（视频）菜单	41
拍摄菜单	43
回放菜单	46
MP3 / 声音菜单	47
系统菜单	48
将录制的档案传送至电脑	51
第 1 步：安装 USB 驱动程序 （仅适用于 Windows 98 的使用者） ...	51
第 2 步：将数码摄录机连接至电脑	52
第 3 步：下载静态影像、声音和动态影像 档案	53

安装 VIDEOSTUDIO	54
使用数码摄录机作为 PC 相机	55
第 1 步：安装 PC 相机驱动程序 （与 USB 驱动程序相同）	56
第 2 步：将数码摄录机连接至电脑	57
第 3 步：运行应用软件 （即 Windows NetMeeting）	57
将数码摄录机连接至其它设备	58
技术规格	59
附录	60

产品简介

感谢您购买这款新的数码摄录机!

该数码摄录机设计为“入门级”便携式摄像机。

本相机配备了500万像素CCD传感器，能够提供分辨率为2560 x 1920的高质量照片。

以下是其他特点：

■ 500万像素

高分辨率CCD传感器提供500万像素，可获得高质量的照片。

■ 自动闪光

自动闪光传感器可自动探测拍摄(照明)条件，并判断是否使用闪光灯。

■ 2.0" LTPS 彩色图像液晶显示器

■ 数码变焦 1x~8x

■ 64MB 内存 (56MB 相片存储空间)

不使用存储卡也可以拍摄照片。

■ 可用SD存储卡扩充内存

可以使用外部存储卡扩充存储容量，最多可扩充为1GB。

■ USB 接口(兼容USB 2.0)

可使用USB线材将拍好的静止照片、短片或语音文件下载到计算机(Win 98和Win98SE需要安装USB驱动程序)。

■ 多重功能

除了静态影像和动态影像之外，你的数码摄录机可支援MPEG4、可用作录音机、MP3播放器 and PC 相机。

■ 附送编辑软件: VideoStudio

可通过附送的编辑软件在计算机上改进和修饰照片。

包装盒内容

请小心地拆开包装盒，检查以下项目。如果发现缺少任何项目或项目不匹配或已损坏，请及时与经销商联系。

相机通用组件：

- 数码摄录机
- 使用手册
- USB 线材
- 软件光盘 CD-ROM
- AV 线材
- 耳机
- 吊带
- 相机皮套

通用（选配）附件：

- SD 存储卡
- 电池
- 三脚架



-
- 不同的零售商可能会附不同的配件和组件。

认识您的数码摄录机

前视图

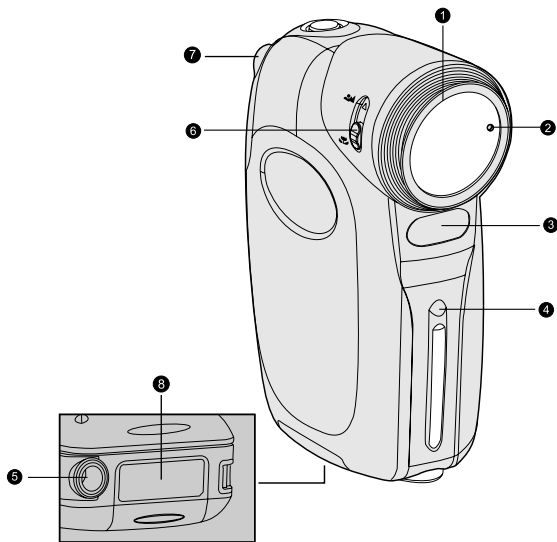

1. 镜头
2. 麦克风
3. 闪光灯
4. 自拍器 LED
5. 三脚架螺孔
6. 聚焦开关
 - ▲ 标准模式
 - ▼ 近拍模式
7. SD 存储卡盖
8. 电池盖

后视图

1. ① 电源按钮
2. ② 模式按钮
3. 变焦杆
- ④ 录制按钮
- T / ▲ 望远镜
- W / ▼ 广角镜
4. 状态 LED 指示灯
5. ⑤ 影像按钮
6. ⑥ 耳机接头
7. A/V 端子
8. USB 接口
9. 吊带孔
10. 扬声器
11. LCD 面板 / 屏幕
12. ⑬ 菜单按钮
13. ⑭ 右 / 快进按钮
- ⑮ 自拍按钮
14. ⑯ 左 / 倒片
- ⚡ 闪光灯按钮

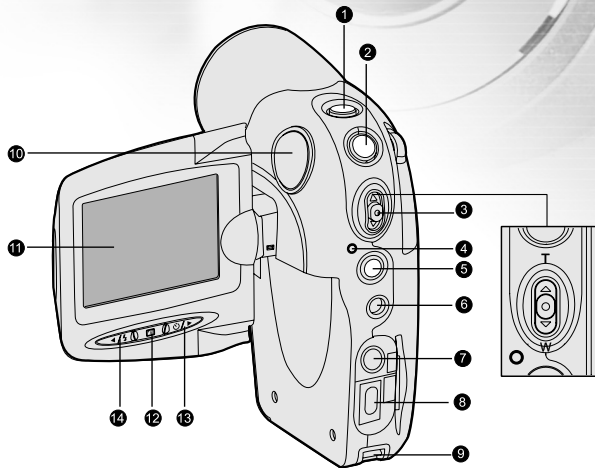

液晶屏幕图标

■ 短片模式

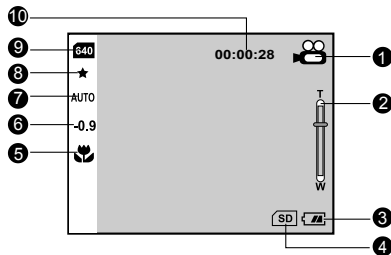



1.  短片模式图标

2. 变焦状态

3. 电池电量指示标志

 电池电量充足

 电池电量过半

 电池电量低

 电池电量几乎耗尽

4. SD卡指示标志

 已装载SD存储卡

 未装载SD存储卡

 SD存储卡已满

5. 近拍模式

6. 曝光补偿

7. 白平衡

AUTO 自动

 日光

 灯泡

 荧光灯-1

 荧光灯-2

 阴天

8. 图像品质

****** 最佳

*** *** 优质

***** 普通

9. 图像分辨率

640 640 x 480 像素

320 320 x 240 像素

10. 可用录制时间（录制之前）/
实耗时间（录制中）

■ 拍摄模式

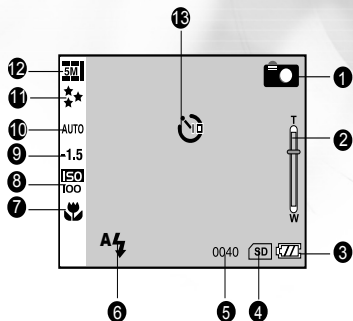

1. 静态图像模式图标

2. 变焦状态

3. 电池电量指示标志

4. SD 卡指示标志

5. 可拍摄数量

6. 闪光模式

不闪光

自动闪光

防红眼

7. 近拍模式

8. ISO 感光度

自动

ISO100

ISO200

9. 曝光补偿

10. 白平衡

11. 图象品质

最佳

优质

普通

12. 图象分辨率

4000 x 3000 (FW 插值)

3264 x 2448 (FW 插值)

2560 x 1920)

2048 x 1536

1280 x 960

640 x 480

13. 自拍定时器图标 (如果使用)

3 秒延迟







10 秒延迟

■ 录音

1.  音频模式图标
2. 电池电量指示标志
3. SD 卡指示标志
4. 录音指示标志
5. 可录时间（录制之前）/ 实耗时间（录制中）

■ 回放模式-回放视频

1. 文件夹与文件名称
2. 当前视频连续时间（回放之前）/
实耗时间（回放过程中）
3.  视频回放模式图标
4. 电池电量指示标志
5. SD 卡指示标志
6. 回放指示标志
7. 视频状态栏
8. 音量（扬声器音量）

-  低音量
-  柔和音量
-  中等音量
-  高音量
-  最高音量
-  无声（没有声音）

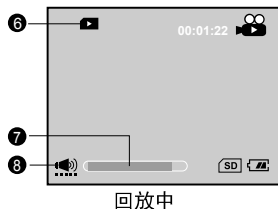
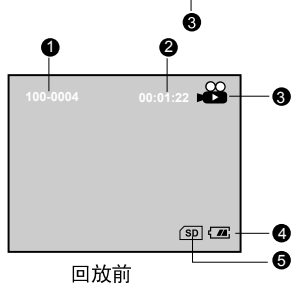
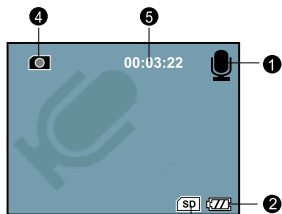



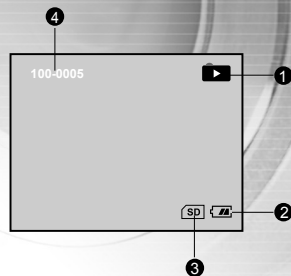

■ 回放模式-回放照片

1.  静态图像回放模式
2. 电池电量指示标志
3. SD卡指示标志
4. 文件夹和文件名称



■ 音频与MP3回放模式

1.  音频/MP3 回放模式图标
2. 文件名称
3. 电池电量指示标志
4. SD卡指示标志
5. 音频/MP3 状态栏
6. 音量（扬声器音量）
7. 回放指示标志
8. 播放模式指示标志
 -  播放一个文件
 -  播放全部文件
 -  播放选择文件
9.  重复回放指示标志
10. 实耗时间

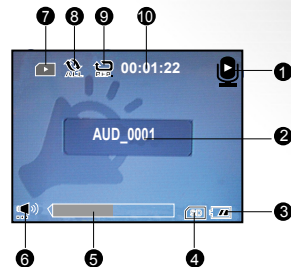

开始拍摄

安装电池（选购配件）

可以使用 2 节 AA 电池为数码摄录机供电。

1. 滑开电池盖板。
2. 插入电池，注意正负极(+ 或 -)是否正确。
3. 关严电池盖板。

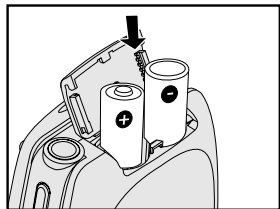

开启 / 关闭电源

按住 ① 按钮，直到数码摄录机开启。

- 要关闭电源，请再次按住 ① 按钮。

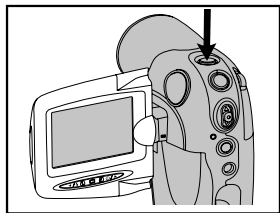

连接吊带

如图所示系上相机挂带。

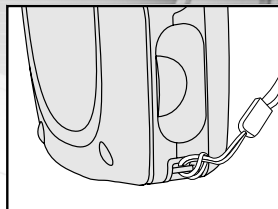

LED 指示灯

指示灯	状态	说明 / 行动
LED 指示灯	绿灯	1. 数码摄录机已接上电源。 2. 数码摄录机电源已就绪录制影像(或电影)。
LED 指示灯	闪绿灯	进行 USB 连接 / 传递。
LED 指示灯	闪红灯	闪光灯充电中。
自拍指示标志	闪红灯	自拍器功能已启动。

插入 SD 存储卡 (选购配件)

相机带有 64MB 内存 (56MB 相片存储空间)，可以记录动态影像，拍摄的静态影像、MP3 和声音档案。但是，可以使用选配的 SD 存储卡来扩充内存容量，以便存储更多的档案。

1. 打开 SD 存储卡盖。
2. 插入 SD 存储卡。
 - 无法插入时，应检查插入方向。
3. 关严 SD 存储卡卡盖。
 - 如要取出 SD 存储卡，请务必先关闭电源。打开 SD 卡盖板，再轻按压存储卡的边缘，存储卡将弹出。

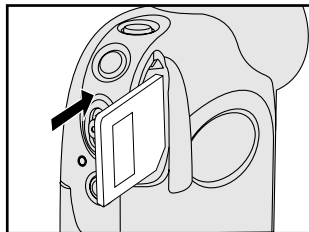

- 使用前务必格式化本数码摄影机所用的 SD 存储卡。如需详细说明，请参照本手册中标题为“格式化 SD 存储卡”的部分。
- 为防止无意间删除 SD 卡上的有用资料，可将写保护扣 (在 SD 卡的边上) 滑动到“锁定”位置。
- 要储存、编辑或删除 SD 卡上的资料，请取消写保护。

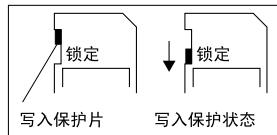

使用 LCD 面板

1. 将数码摄像机的面板拉开。
2. 旋转面板，选择最合适的显示器角度。

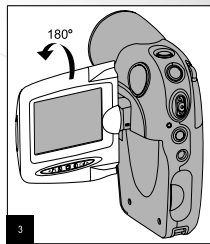
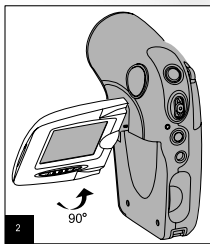
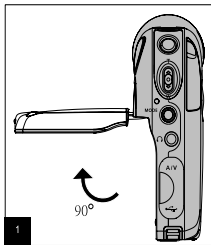





- 在旋转 LCD 面板之前，务必以 90 度角打开面板。
- 小心地朝正确的方向旋转 LCD，过度旋转以及朝错误的方向旋转可能会损坏连接 LCD 显示器和数码摄像机的铰链。
- 移动 LCD 面板时，避免与 LCD 显示器接触。
- 切勿通过 LCD 面板固定数码摄像机。

设置日期和时间

日期/时间设置画面会自动出现：

- 首次开启相机电源时；
- 相机长时间未装电池后在开机时。

如果要调节日期和时间，操作如下：

1. 用  /  按钮选择年、月、日和时间字段。
2. 在设置所有的字段之后，按  按钮。
 - 要增大值，将变焦杆滑向  / **T** 侧。
 - 要降低值，将变焦杆滑向  / **W** 侧。
 - 以 24 小时格式来显示时间。



选择 OSD (屏幕显示) 语言

本功能可指定 LCD 显示器菜单和消息的显示语言。用变焦杆选择所显示的语言，并按下  按钮。设置将被存储。如需详细说明，请参考本手册 [系统菜单] 中标题为“语种”的部分。



格式化SD 存储卡

在首次使用SD 存储卡之前要格式存储卡。

1. 按住 **①** 按钮，开启电源。
2. 连接 **Ⓜ** 进入影片、相机拍摄或回放（选择模式）模式，然后按 **Ⓢ**。
 - 在屏幕上显示 [短片 / 拍摄 / 回放 / MP3 / 音频菜单]。
3. 按下 **Ⓞ** 按钮进入系统菜单。
4. 用变焦杆选择 [格式化]，并按下 **Ⓢ** 按钮。
5. 用变焦杆选择 [是]，并按下 **Ⓢ** 按钮。







- 格式化SD存储卡的同时也会删除受到保护的影像。影像以外的全部数据也会被删除。格式化之前要确保全部相片都是不必要的。
- 格式化是不可逆操作，格式化后数据无法恢复。
- 存在故障的SD卡不能正常进行格式化。

设置影像解析度和像质

了解数码摄录机之后，您可根据想要拍摄的照片类型，设置照片分辨率（垂直和水平像素的数量）和照片质量（压缩比）。这些设置影响内存或存储卡可存储的照片数量。

较高分辨率和较高质量的照片提供更多细节，但会使照片的文件尺寸更大。

要改变影像解析度或者像质，请按照以下步骤操作：

1. 按住  按钮，开启电源。
2. 连接  进入影片或相机拍摄模式，然后按 。
 - 显示[短片 / 拍摄菜单] 菜单。
3. 用变焦杆选择 [大小]，并按下  按钮。
4. 用变焦杆选择所需的设置，并按下  按钮。
5. 按照相同的步骤 3 和 4 设置 [质量]。



■ 可拍摄的幅数和记录时间取决于存储器大小、解析度和像质设置以及要捕捉影像的目标。







拍摄模式

拍摄静态影像

1. 按住 **Ⓚ** 按钮，开启电源。
2. 连按 **Ⓜ** 进入相机拍摄模式，然后按 **Ⓢ**。
3. 开始取景。
4. 按下 **Ⓛ** 按钮来捕捉静态影像。
 - 实际捕捉的影像显得比捕捉影像之后 LCD 预览上的影像大。

可拍影像张数

照片计数器指示可存储在内存或 SD 存储卡上的影像近似数量。决定可拍摄影像张数的因素,包括拍摄主题与存储卡容量,存储卡中是否有影像以外的档案,或是切换画质或解析度进行拍摄。

解析度	画质	压缩率	64MB 内存 (56MB 相片存储空间)
4000 x 3000 像素 (插值) 	最佳	4:1	6
	优质	8:1	13
	普通	12:1	19
3264 x 2448 像素 (插值) 	最佳	4:1	8
	优质	8:1	18
	普通	12:1	28
2560 x 1920 像素 	最佳	4:1	14
	优质	8:1	30
	普通	12:1	46
2048 x 1536 像素 	最佳	4:1	24
	优质	8:1	48
	普通	12:1	72
1280 x 960 像素 	最佳	4:1	62
	优质	8:1	124
	普通	12:1	182
640 x 480 像素 	最佳	4:1	238
	优质	8:1	442
	普通	12:1	516

- 上述数据为标准检测结果。实际容量会根据拍摄条件和设置而变化。

相框

在拍摄之前，您可以选择理想的相框。相机中存有 12 种形似相框的镶边。

1. 按下并按住 **①** 按钮，打开电源。
2. 将 **Ⓜ** 按钮切换到照相机接入模式。然后按下 **Ⓜ** 按钮。
3. 切换 **Ⓞ** 按钮，浏览和选择您理想的相框。
4. 按下 **📷** 按钮，以保存带有相框的静止图像。



- 当图像分辨率设置为 8M（图像尺寸：3264 x 2448）以及 12M（图像尺寸：4000 x 3000）时，相框功能无效。

录制动态影像

1. 按住 **Ⓚ** 按钮，开启电源。
2. 连按 **Ⓜ** 进入相机拍摄模式，然后按 **Ⓢ**。
3. 开始取景。
4. 按 **Ⓚ** 按钮。
 - 开始录制动态影像。
 - 再次按 **Ⓚ** 按钮可暂停录制。在暂停期间再按一次 **Ⓚ** 按钮可恢复录制。
5. 按 **Ⓚ** 按钮停止录制。

近似的录制持续时间





下表说明基于 64 MB 内存（56 MB 相片存储空间）在各种设置下可录制的近似持续时间。

解析度	视频品质	预估拍摄时间
640 x 480 像素 L	** 最佳	约 44 秒
	* 优质	约 59 秒
	* 普通	约 1 分钟 14 秒
320 x 240 像素 M	** 最佳	约 1 分钟 11 秒
	* 优质	约 1 分钟 46 秒
	* 普通	约 2 分钟 20 秒

*上述数据为标准检测结果。
实际容量会根据录制条件和设置而变化。

标准模式

该模式适用于风景和肖像拍摄。

1. 按住  按钮，开启电源。
2. 将聚焦开关滑向  侧。
3. 开始取景。
4. 按  按钮，捕捉静态影像。
 - 要录制动态影像，请按  按钮开始录制，然后按  按钮结束录制。

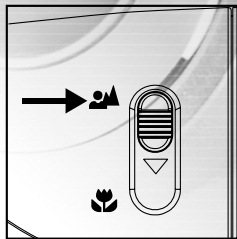

近拍模式





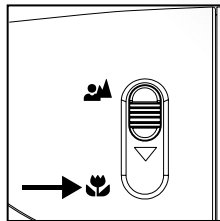



需要拍近照时选择此项。

1. 按住  按钮，开启电源。
2. 将聚焦开关滑向  侧。
3. 开始取景。
4. 按下  按钮来捕捉静态影像。
 - 要录制动态影像，按  按钮开始录制，然后按下  按钮结束录制。



变焦拍摄

变焦拍摄能够拍摄望远和广角照片。

1. 按住  按钮，开启电源。
2. 使用变焦杆取景。
 - 向  /  侧滑动变焦杆，可使拍摄目标显得更近。
 - 向  /  侧滑动变焦杆，可使拍摄目标更远。
3. 按下  按钮以拍摄“变焦”影像。
 - 要录制动态影像，按  按钮开始录制，然后按  按钮结束录制。
 - 录制动态影像时，也可使用变焦杆缩放拍摄目标。

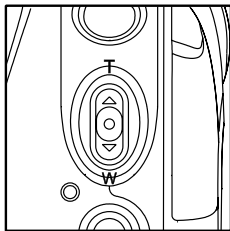

- 在拍摄近拍照片后，**切记**将镜头恢复到正常位置。
- 一旦切换到近拍模式，闪光模式便自动设置为关闭。



设置闪光灯

将闪光灯设置成适合于拍摄条件。

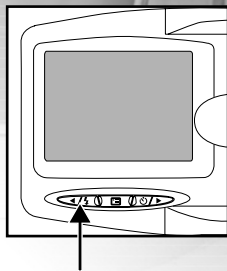
1. 按住 **①** 按钮，开启电源。
2. 按下 **⬤** (**⚡**) 键来选择需要的闪光灯模式。



下表有助于选择合适的闪光模式：







闪光模式	说明
 Flash off (不闪光)	室内灯光、舞台和室内赛事以及对象距离过远闪光灯无法作用时，可使用此模式。
 Auto Flash (自动闪光)	闪光灯依据拍摄条件自动闪光。
 可减弱红眼的 自动闪光	当您想在弱光条件下拍摄人和动物的正常照片时，此模式可减弱红眼现象。 拍照时，请拍摄目标（人）目视数码摄录机或尽量靠近数码摄录机可减弱红眼现象。



- 视频模式中无法设置闪光。



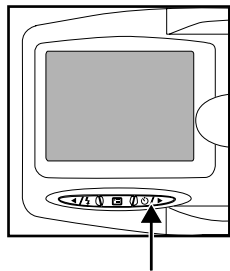

设置自拍器

此设置使得能够用自拍器捕捉静态影像。

1. 按住  按钮，开启电源。
2. 按  (☺) 按钮选择设置。
3. 开始取景。
4. 按  按钮。
 - 自拍器 LED 和自拍器图标闪光，经过预设的时间之后，便捕捉影像。
 - 要在操作期间取消自拍器，按下  (☺) 按钮。
 - 一旦已启动自拍器并按下  按钮，如要再取消自拍器，可再按向  (☺) 按钮来取消自拍。



下表有助于选择合适的自拍模式：

自拍器模式	说明
 3 秒	按下  按钮大约 3 秒后拍照。
 10 秒	按下  按钮大约 10 秒后拍照。



- 无法在视频模式中设置自拍器。
- 拍照之后，自拍摄影将自动取消。

播放模式

播放静态影像

可在 LCD 显示器上播放静态影像。

1. 按住 **⓪** 按钮，开启电源。
2. 连按 **Ⓜ** 按钮，进入 [选择模式]。
3. 用变焦杆选择 [影像 / 动态影像]，并按 **⓪** 按钮。
 - LCD 显示器将显示最后的影像 / 动态影像。
4. 用变焦杆选择所需的影像。
 - 要浏览前一影像，可将变焦杆滑向 **▲ / T** 侧。
 - 要浏览下一影像，可将变焦杆滑向 **▼ / W** 侧。
 - 如要开始回放视频影像，请按照上述相同的步骤 1-4，然后按 **⓪** 按钮。
 - 回放中按 **⓪ / ⓪** 键可以执行快进 / 快退。
 - 要暂停视频播放，按下 **⓪** 按钮。想取消暂停，请再按一次 **⓪** 键。
 - 要停止视频播放，按下 **Ⓜ** 按钮。可停止播放并返回动态影像起点。



- 为了在电脑上播放动态影像，建议使用 Windows Media Player 9.0 (简称 WMP 9.0) 或本公司提供的软件应用程序。可从网站 www.microsoft.com 下载 WMP 版本。
- 要调整音量，将变焦杆滑向 **T / ▲** 侧可提高音量，将变焦杆滑向 **W / ▼** 侧可降低音量。

在电视上播放静态影像 / 动态影像

还可以在电视屏幕上播放照片。连接任何设备前，请确认选择的 NTSC / PAL 系统匹配与数码摄录机连接的视频设备视频输出系统，然后关闭全部连接的设备。

1. 首先将 A/V 线材的一端与相机的 A/V 端子连接。
2. 然后将线材的另一端与电视机的 A/V 输入螺孔连接。
3. 开启电视和数码摄录机。
4. 回放静态影像 / 动态影像。
 - 操作方法与在数码摄录机上播放静态影像和动态影像相同。

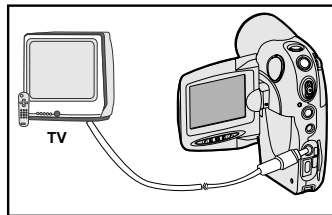

变焦播放

可放大所回放的照片影像。屏幕上显示的放大倍数显示了当前的放大率。

1. 按住 **Ⓚ** 按钮，开启电源。
2. 连接 **Ⓜ** 按钮，进入 [选择模式]。
3. 用变焦杆选择 [影像 / 动态影像]，并按下 **Ⓞ** 按钮。
4. 用变焦杆选择需要的影像。
 - 要浏览前一影像，可将变焦杆滑向 **▲ / T** 侧。
 - 要浏览下一影像，可将变焦杆滑向 **▼ / W** 侧。
5. 每按一次 **Ⓜ** 可放大显示的影像。放大倍数的范围是以 1x 到 8x（分 16 种：1.0x, 1.5x, 2.0x, 2.5x, 3.0x, 3.5x, 4.0x, 4.5x, 5.0x, 5.5x, 6.0x, 6.5x, 7.0x, 7.5x, 8.0x 和缩图。
 - 在变焦播放期间，外侧画面指示整幅影像，而内嵌画面指示当前放大区域的位置。
6. 向上或向下滑动变焦杆，或按 **Ⓞ/Ⓞ** 按钮来选择要放大的区域。

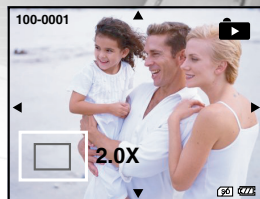

缩图显示

此功能可让您在液晶屏幕上同时查看九个缩图影像，方便您迅速找到想浏览的影像。

1. 按照“变焦播放”部分的步骤 1 至 5，直至屏幕上的缩图显示。
2. 按 **Ⓞ/Ⓞ** 按钮选择要以正常大小显示的影像 / 动态影像。
3. 按下 **Ⓜ** 按钮。

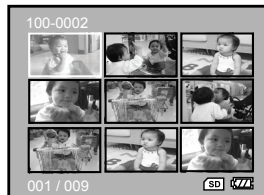

保护静态影像 / 动态影像

将数据设置为唯读模式，防止错误删除照片。

1. 按住 **⏻** 按钮，开启电源。
2. 连按 **⏻** 按钮，进入 [选择模式]。
3. 用变焦杆选择 [影像 / 动态影像]，并按下 **⏻** 按钮。
4. 用变焦杆选择想要保护的静态影像 / 动态影像。
 - 可从缩图显示选择想要保护的静态影像 / 动态影像。
5. 按 **⏻** 按钮。
 - 显示 [回放菜单]。
6. 用变焦杆来选择 [保护]，并按住 **⏻** 按钮。
7. 使用变焦杆选择 [一个文件] 或 [所有文件]，并按住 **⏻** 按钮。
8. 按 **🔒/🔓** 按钮来选择 [锁定]，并按住 **⏻** 按钮。
 - 相机执行保护并返回播放模式。
 - 保护影像会显示保护图标 **🔒**。当选择 [所有文件] 时，全部影像都会显示 **🔒**。
 - 如要取消保护，请按照相同步骤 5-8 按 **🔒/🔓** 按钮来选择 [解锁]，并按 **⏻** 按钮。
 - 数码摄录机执行取消影像保护并返回播放模式。

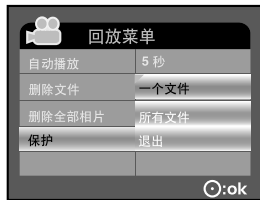

自动播放显示

自动播放功能可按一次一幅的顺序自动播放静态影像 / 动态影像。

1. 按住 **Ⓚ** 按钮，开启电源。
2. 连按 **Ⓜ** 按钮，进入 [选择模式]。
3. 用变焦杆选择 [影像 / 动态影像]，并按下 **Ⓞ** 按钮。
4. 按 **Ⓢ** 按钮。
 - 显示[回放菜单]。
5. 用变焦杆来选择 [自动播放]，并按住 **Ⓞ** 按钮。
6. 用变焦杆来设置回放间隔，并按 **Ⓞ** 按钮。
 - 自动播放开始。
 - 以第一帧影像开始放映动态影像，并且不播放。
 - 如需停止放映，按下 **Ⓞ** 按钮。

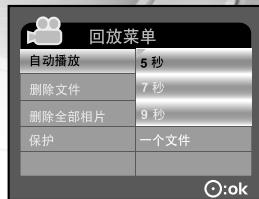

- 自动播放的显示间隔时间可调整为 5 秒，7 秒和 9 秒。

删除静态影像 / 动态影像

1. 按住 **⓪** 按钮，开启电源。
2. 按下 **Ⓜ** 按钮两次，进入 [选择模式]。
3. 用变焦杆选择 [影像 / 动态影像]，并按下 **⓪** 按钮。
4. 用变焦杆选择想要删除的静态影像 / 动态影像。
 - 可从缩图显示选择想要删除的静态影像 / 动态影像。
5. 按 **Ⓢ** 按钮。
 - 显示 [回放菜单]。
6. 用变焦杆选择 [删除文件] 或 [删除全部相片]，并按下 **⓪** 按钮。
 - 删除文件：删除当前静态影像 / 动态影像。
 - 删除全部相片：删除全部静态影像 / 动态影像。
7. 用变焦杆选择 [是]，并按 **⓪** 按钮。
 - 取消删除，请选择 [否]，并按 **⓪** 按钮。
 - 如果删除全部动态影像 / 影像，将弹出 [无文件!]。
 - 如果想要返回拍摄模式，则按下 **Ⓜ** 按钮。



播放 MPEG4 影片

数码摄像机可录制并播放本身所制作的 MPEG4 影片(ASF 格式),同时也可以把该档案下载到电脑上,使用 Media Player 9.0 以上的软件版本播放相关影片。

- 1 按住 **Ⓚ** 按钮,开启电源。
- 2 连接 **Ⓜ** 按钮,进入[选择模式]。
- 3 用变焦杆选择[影像/动态影像],并按 **Ⓞ** 按钮。
 - LCD 显示器将显示最后一段 MPEG4 档案的起始画面。
- 4 用变焦杆选择所需的 MPEG4 档案。
 - 要浏览前一段影片,可将变焦杆滑向 **▲ / T** 侧。
 - 要浏览后一段影片,可将变焦杆滑向 **▼ / W** 侧。
 - 播放中按 **Ⓟ / Ⓠ** 键可以执行快进/快退。
 - 要暂停影片播放,按下 **Ⓞ** 按钮,想取消暂停,请再按一次 **Ⓞ** 键。
 - 要停止影片播放,按下 **Ⓡ** 按钮,可停止播放并返回 MPEG4 影片的起始画面。



- 为了在摄像机上播放 MPEG4 影片,必须将 MPEG4 转换至 ASF 格式,并且将文件名更换为 pictxxxx.(xxxx 代表任意数字,但不可与已拍的静态/动态影像编号相同)否则,摄像机无法识别 MPEG4 档案。(ASF 的转文件软件可参考注释第三点所建议之方式进行)
- ASF 格式的 MPEG4 档案,每分钟文件量约为 4MB。
- 不同格式的 MPEG4 档案要转换至 ASF 格式方可播放,建议使用 K-Lite Mega Codec Pack 1.39 Beta 6(参考网址:<http://www.k-litecodecpack.com/>)或 SunPlus PMP Transcoding 应用软件,运行环境为 Windows2000/XP。删除 MPEG4 档案的步骤参见 36 页。

MP3 模式

数码摄录机可播放 MP3。可把 MP3 档案下载到电脑上，然后经由 USB 线材复制到数码摄录机上，或者把录制 MP3 档案的 SD 存储卡插到数码摄录机上。

1. 按住 **Ⓚ** 按钮，开启电源。
2. 连按 **Ⓜ** 按钮，进入 [选择模式]。
3. 用变焦杆来选择 [MP3]，并按 **Ⓞ** 按钮。
 - 屏幕上显示 MP3 目录。



按钮操作

按钮 \ 状态	MP3	
	播放列表	播放中
Ⓚ	关闭电源 (按住)	关闭电源 (按住)
T / ▲	上滚	音量 +
W / ▼	下滚	音量 -
Ⓛ	前一页	N/A
Ⓜ	下一页	N/A
Ⓜ	返回 LCD 预览	N/A
Ⓞ	进入 MP3 菜单	N/A
Ⓢ	选择 / 未选择	停止播放 MP3 音乐
Ⓞ	开始播放 MP3 音乐	暂停播放 MP3 音乐

录音模式

该数码摄录机可随时随地录制并播放音频档案。

录制音频档案

1. 按住 **Ⓚ** 按钮，开启电源。
2. 如图所示，按 **Ⓜ** 按钮选择音频模式。
3. 按 **Ⓞ** 按钮。
 - 开始录音。
 - 想暂停录音，请再按一次 **Ⓞ** 键。
 - 要停止录音，按下 **Ⓛ** 按钮。

播放音频档案

1. 按住 **Ⓚ** 按钮，开启电源。
2. 连按 **Ⓜ** 按钮，进入 [选择模式]。
3. 用变焦杆选择 [音频]，并按 **Ⓞ** 按钮。
 - 屏幕上显示音频目录。



按钮操作

按钮 \ 状态	声音	
	播放列表	播放中
Ⓚ	关闭电源 (按住)	关闭电源 (按住)
T / ▲	上滚	音量 +
W / ▼	下滚	音量 -
Ⓞ	前一页	N/A
Ⓞ	下一页	N/A
Ⓜ	返回 LCD 预览	N/A
Ⓜ	进入声音菜单	N/A
Ⓛ	选择 / 未选择	停止播放声音档案
Ⓞ	开始播放声音档案	暂停播放声音档案

删除 MP3 / 音频档案





1. 按住 **Ⓚ** 按钮，开启电源。
2. 连按 **Ⓜ** 按钮，进入 [选择模式]。
3. 用变焦杆来选择 [MP3] / [音频]，并按 **Ⓚ** 按钮。
 - 屏幕上显示 MP3 / 音频目录。
4. 按 **Ⓢ** 按钮。
 - 屏幕上显示 [MP3] / [音频] 菜单。
5. 用变焦杆选择 [删除]，并按 **Ⓚ** 按钮。
 - 选择：删除当前的 MP3 / 音频档案。
 - 全部：删除全部 MP3 / 音频档案。
6. 用变焦杆选择 [是]，并按 **Ⓚ** 按钮。
 - 取消删除，请选择[否]并按 **Ⓚ** 按钮。
 - 如果所有文件均已被删除，将弹出 [无文件!]。
 - 如果想要返回拍摄模式，则按下 **Ⓜ** 按钮。



菜单选项

短片（视频）菜单

以拍摄模式拍摄动态影像时可使用该菜单进行基本设置。

1. 按住  按钮，开启电源。
2. 按  按钮。在屏幕上显示记录菜单。
3. 使用变焦杆选择需要的记录菜单选项，并按  按钮。
4. 用变焦杆选择需要的设置，并按下  按钮。
5. 要退出拍摄菜单，按  按钮即可。



大小

设置想要的视频分辨率。

640: 640 X 480

320: 320 X 240

质量

设置要录制视频的质量（压缩率）。

- ☆☆: 最佳
- ★: 优质
- ★: 普通

曝光

这款数码摄录机可自动调节每幅场景的曝光值。然而，如果目标非常暗或非常亮，则用户可取消数码摄录机的自动曝光测定，使目标更亮些或暗些。这就是所谓的EV补偿。本数码摄录机的曝光补偿范围可以-1.8 EV调整到+1.8 EV。

曝光补偿的例子

- + (正) 补偿
 - * 白纸黑字的印刷品
 - * 背光
 - * 明亮风景或强反射光，例如滑雪道
 - * 天空占据屏幕大片区域时
- - (负) 补偿
 - * 被聚光灯照射的人，特别是暗背景下
 - * 黑纸白字的印刷品
 - * 弱反射体，例如绿树或深色花。

白平衡

设置各种发光条件下的白平衡拍摄，使照片在接近人眼可见的条件下拍摄。

- [AUTO] 自动： 自动调节。
- [*] 日光： 用于在晴天时的室外拍摄。
- [☀] 灯泡： 用于在灯光下拍摄
- [☾] 荧光灯-1： 冷白荧光 (W3900-4500K)
- [☽] 荧光灯-2： 昼白荧光 (W4600-5400K)
- [☁] 阴天： 用于在阴天时的室外拍摄。

拍摄菜单

以拍摄模式拍摄静态影像时可使用该菜单进行基本设置。

1. 按住 **⓪** 按钮，开启电源。
2. 连按 **Ⓜ** 进入相机拍摄模式，然后按 **Ⓢ**。
 - 在屏幕上显示记录菜单。
3. 使用变焦杆选择需要的记录菜单选项，并按 **⓪** 按钮。
4. 用变焦杆选择需要的设置，并按下 **⓪** 按钮。
5. 要退出拍摄菜单，按 **Ⓢ** 按钮即可。



大小

拍摄静态影像时的影像尺寸。

12M: 4000 x 3000 (FW 插值)

8M: 3264 x 2448 (FW 插值)

5M: 2560 x 1920

3M: 2048 x 1536

1.7M: 1280 x 960

0.5M: 640 x 480

质量

设置拍摄静态影像的像质（压缩率）。

☆☆: 最佳

★: 优质

★: 普通

曝光

这款数码摄录机可自动调节每幅场景的曝光值。然而，如果目标非常暗或非常亮，则用户可取消数码摄录机的自动曝光测定，使目标更亮些或暗些。这就是所谓的EV补偿。本数码摄录机的曝光补偿范围可以-1.8 EV调整到+1.8 EV。

曝光补偿的例子

- + (正) 补偿
 - * 白纸黑字的印刷品
 - * 背光
 - * 明亮风景或强反射光，例如滑雪道
 - * 天空占据屏幕大片区域时
- - (负) 补偿
 - * 被聚光灯照射的人，特别是暗背景下
 - * 黑纸白字的印刷品
 - * 弱反射体，例如绿树或深色花。

白平衡

设置各种发光条件下的白平衡拍摄，使照片在接近人眼可见的条件下拍摄。

- [AUTO] 自动： 自动调节。
- [☀] 日光： 用于在晴天时的室外拍摄。
- [💡] 灯泡： 用于在灯光下拍摄
- [☀] 荧光灯-1： 冷白荧光 (W3900-4500K)
- [☀] 荧光灯-2： 昼白荧光 (W4600-5400K)
- [☁] 阴天： 用于在阴天时的室外拍摄。

ISO

设置拍摄的感光度。当感光度升高时（ISO 值增加），即使在暗处也可以拍摄，但像素的痕迹就越重，也就是说颗粒越多。

[自动]: 自动调节

[100]: 相当于 ISO100。

[200]: 相当于 ISO200。

日期纪录

拍摄日期可直接打印在静态照片上。在拍摄前开启此功能才有效。

[是]: 拍照时可在静态照片上纪录日期。

[否]: 拍照时不会在静态照片上纪录日期。

回放菜单

该菜单设置播放所用的设置。

1. 按住 **⓪** 按钮，开启电源。
2. 连按 **Ⓜ** 按钮，进入 [选择模式]。
3. 用变焦杆选择 [影像 / 动态影像]，并按下 **⓪** 按钮。
4. 按 **Ⓜ** 按钮。
 - 在屏幕上显示 [回放菜单]。
5. 使用变焦杆选择需要的选项，并按 **⓪** 按钮。
6. 用变焦杆选择需要的设置，并按 **⓪** 按钮。
7. 要退出拍摄菜单，按 **Ⓜ** 按钮即可。



自动播放

以选定的时间间隔按一次一幅的顺序自动显示影像。如需详细说明，请参考本手册中标题为“自动播放显示”的部分。

[5 秒]、[7 秒]、[9 秒]

删除文件

删除当前保护

[是]：启用删除

[否]：停用删除

删除全部相片

删除全部保护

[是]：启用删除

[否]：停用删除

保护

将数据设置为只读模式，防止错误删除照片。如需详细说明，请参照本手册中标题为“保护静态影像 / 动态影像”的部分。

MP3/ 音频菜单

设置是否重复播放 MP3/ 音频档案，或删除 MP3/ 音频档案。

1. 按住 **[ON]** 按钮，开启电源。
2. 连接 **[MENU]** 按钮，进入 [选择模式]。
3. 用变焦杆来选择 [MP3]或[音频]，并按住 **[OK]** 按钮。
 - 显示 MP3 / 音频目录。
4. 按 **[OK]** 按钮。
 - 在屏幕上显示 MP3/ 音频菜单。
5. 用变焦杆选择需要的选项，并按下 **[OK]** 按钮。
6. 用变焦杆选择需要的设置，并按下 **[OK]** 按钮。
7. 要退出拍摄菜单，按 **[MENU]** 按钮即可。



播放模式

[单曲]: 只播放一个音频或 MP3 文件。

[选择]: 播放选定的音频或 MP3 文件。

[全部]: 播放全部音频或 MP3 文件。

重复播放

设置重复地播放档案。

[否]: 仅播放列表文件一次。

[是]: 根据自己的喜好，重复播放音频或 MP3 文件。

删除

删除当前档案。

[选择]: 删除选中的音频或 MP3 文件。

[全部]: 在一次操作中删除所有的音频或 MP3 文件。

照像机设置菜单

设置数码摄录机的操作环境。

1. 按住 **①** 按钮，开启电源。
2. 连按 **Ⓜ** 进入影片、相机拍摄或回放（选择模式），然后按 **Ⓢ**。
3. 按 **Ⓢ** 进入系统菜单。
4. 使用变焦杆选择需要的 [照像机设置] 选项，并按 **Ⓞ** 按钮。
5. 用变焦杆选择需要的设置，并按下 **Ⓞ** 按钮。
6. 要退出拍摄菜单，按 **Ⓢ** 按钮即可。

语种

设置液晶屏幕上显示的语种。所提供的语言有 [ENGLISH], [FRANÇAIS], [DEUTSCH], [ESPAÑOL], [ITALIANO], [繁體中文], [简体中文] 及 [日本語]。

格式化

此功能可删除内存或外存卡上所记录的全部静态影像 / 动态影像以及其他资料。如果存储卡有写入保护，则无法格式化。

[是]: 格式化内存（或存储卡）并删除全部的静态影像 / 动态影像和其他资料。

[否]: 不把内存（或存储卡）格式化。



LCD 亮度

调节 LCD 显示器的亮度。变焦杆滑向 **T / ▲** 侧，LCD 变亮，而滑向 **W / ▼** 侧，则 LCD 变暗。调节范围为 -5 至 +5。

日期类型

设置屏幕上日期和时间的显示类型。

年 / 月 / 日
日 / 月 / 年
月 / 日 / 年

日期设置

设置日期和时间。

如需详细说明，请参考本手册中标题为“设置日期和时间”的部分。

自动关闭相机

如在指定的时间段内未进行任何操作，数码摄录机电源将自动关闭。该功能可减少电池耗电。

[关闭] (自动关闭相机功能取消) / [1 分钟] / [3 分钟] / [5 分钟] / [10 分钟]

复制到存储卡

利用此功能可将文件以相机内存复制到存储卡。当然，只有安装了存储卡并且内存中有文件时才可执行此操作。
[是] / [否]

静音

开启或关闭与按钮功能关联的声音（静音）。
[开启]: 开启静音。
[关闭]: 关闭静音。

视频输出

设置要连接至数码摄录机的视频设备的视频输出系统。
[NTSC]: NTSC 系统。
[PAL]: PAL 系统。

重新设定

将全部基本设置恢复至摄录机预设设置。时间设置不会重新设置。
[是]: 将数码摄录机恢复到原出厂（预设）设置。
[否]: 不要回到预设设置，保留目前设置不变。

将录制的档案传送至电脑

如果要从数码摄录机中传送录制的档案，请依照下列步骤执行：

- 第 1 步： 安装 USB 驱动程序 (仅适用于 Windows 98 的使用者)。
- 第 2 步： 将数码摄录机连接到电脑。
- 第 3 步： 下载影像、声音和视频档案。

系统要求 (Windows)

- PentiumIII 600 MHz 或更高
- Windows 98/98SE/Me/2000/XP
- 64MB RAM
- 128MB 硬盘空间
- CD-ROM 驱动器
- USB 端口

第 1 步：安装 USB 驱动程序（仅适用于 Windows 98 的使用者）

Windows 98 电脑

CD-ROM 光盘上的 USB 驱动程序专用于 Windows 98 电脑。运行 Windows 2000/ME/XP 的电脑上无需安装 USB 驱动程序。

1. 将随附的 CD-ROM 插入 CD-ROM 驱动器。将出现欢迎使用的画面。
2. 点击“**Install USB/PC-Cam driver**”。按屏幕指示完成安装。安装好 USB 驱动程序后，请重新启动电脑。



第 2 步：将数码摄录机连接至电脑

1. 将 USB 线材的一端与数码摄录机上的 USB 接头相连。
2. 将 USB 线材的另一端与电脑上可用的 USB 端口相连。
3. 开启电源。
 - 屏幕上显示 [USB 模式] 菜单。
4. 用变焦杆选择 [大容量存储]，并按下  按钮。
5. 双击 Windows 桌面上的“My Computer”(我的电脑)。
6. 在“我的电脑”窗口查找新的“可移动磁盘”图标。此“可移动磁盘”实际上是数码摄录机的内存或存储卡。
7. 双击可移动磁盘并定位 DCIM、MP3 和 VOICE (声音) 文件夹。
8. 双击文件夹将其开启，进而查找更多的文件夹。
 - 录制的照片，短片和音频将保存在这些文件夹中。
 - 将照片，短片和音频文件拷贝，粘贴或拖放到电脑的某个文件夹中。

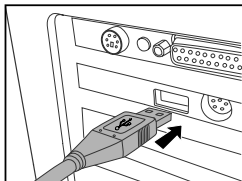

- 与电脑相连时，无需在数码摄录机中安装电池。
- 若向电脑传送影像时使用 USB 电源，数码摄录机上的其他按钮无法执行功能。

第 3 步：下载静态影像、音频和动态影像档案

启动数码摄录机并与电脑相连后，数码摄录机即视为一个磁盘驱动器，就象一张软盘或 CD 一样。可以下载（传送）影像，方法为从“可移动磁盘”复制至电脑的硬盘驱动器中。

Windows

双击“可移动磁盘”及其文件夹将其开启。照片，短片和音频文件已经保存于这个（些）文件夹中。选择想要的文件，然后从“Edit”（编辑）菜单中选择“Copy”（复制）。开启目的位置（文件夹），从“编辑”菜单中选择“粘贴”。也可将照片从摄像机直接拖放至想要的位置。



- 将所录制的声音文件存储到“音频”文件夹上。
- 就传送 MP3 文件而言，只需将 MP3 文件从您的电脑硬盘复制到“MP3”文件夹即可
- 存储卡用户最好使用存储卡读卡机（极力推荐）。
- 包装内不包括视频播放应用软件。请确认电脑中已经安装视频播放应用软件。

安装 VIDEOSTUDIO

Ulead® VideoStudio 是家用视频编辑软件，可以用它编辑短片，这和拍摄一样有趣。您可以使用新的短片导航模式，经过三个简单步骤制作一个短片。VideoStudio 有可完全定制的滤镜和特殊效果，并且 VideoStudio 提供最新的文件格式，可以在各种设备上共享做好的项目。

VideoStudio 的安装步骤如下：

1. 将随机附带的 CD-ROM 插入光驱
将出现欢迎使用的画面。
2. 单击“Install Ulead® VideoStudio”，
按屏幕指示完成安装。

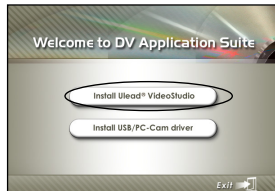

- 如需有关操作 VideoStudio 的更详细信息，请参考说明文件。
- 对于 WINDOW2000/XP 的用户，在用网管帐户作为用户登录时，一定要安装并使用 VideoStudio。
- MAC 不支持 VideoStudio。

使用数码摄录机作为 PC 相机

这款数码摄录机可当作 PC 相机，使您可与商业合作人进行视频会议，或与朋友或家庭进行实时对话。

使用该数码摄录机作为 PC 相机，步骤如下：

第 1 步：安装 PC 相机驱动程序 (与 USB 驱动程序相同)。

第 2 步：将相机连接到电脑。

第 3 步：运行应用软件 (即 Windows NetMeeting)。



- 视频会议 (或视频编辑) 软件不包括在数码摄录机中。
- Mac 系统不支持该模式。

视频会议的一般系统要求

要将数码摄录机用于视频会议，电脑系统必须包括：

- 麦克风
- 声卡
- 扬声器或耳机

第 1 步：安装 PC 相机驱动程序 (与 USB 驱动程序相同)

附带 CD-ROM 上的 PC 相机驱动程序为 Windows 专用。Mac 平台不支持 PC 相机功能。

1. 将随附的 CD-ROM 插入 CD-ROM 驱动器。将出现欢迎使用的画面。
2. 点击“**Install USB/PC-Cam driver**”。按画面指示完成安装。安装好驱动程序后重新启动电脑。

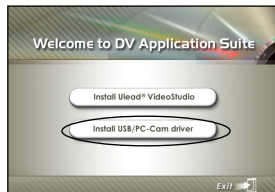

- 捆绑在 CD-ROM 内的 USB 驱动程序设计成 1 中的形式 2 (USB 和 PC 相机驱动程序)。
 - a) 在 Windows 98 上，Windows 操作系统将安装 USB 和 PC 相机驱动程序。
 - b) 在 Windows 2000/ME/XP 上，只安装 PC 相机驱动程序。

第 2 步：将数码摄录机连接至电脑

1. 将 USB 线材的一端与数码摄录机上的 USB 接头相连。
2. 将 USB 线材的另一端与电脑上可用的 USB 端口相连。
3. 开启电源。
 - 屏幕上出现 [USB 模式] 菜单。
4. 用变焦杆选择 [网络摄像头]，并按下 \odot 按钮。
5. 将数码摄录机平稳放置在电脑显示器的顶部或三脚架上。



- 当将该数码摄录机用作 PC 相机时，无需将任何电池安装到数码摄录机中。

第 3 步：运行应用软件 (即 Windows NetMeeting)

要使用 Windows NetMeeting 进行视频会议：

1. 进入开始 => 程序 => 附件 => 通信 => **Net Meeting** (网络会议)，启动 NetMeeting 程序。
2. 单击开始视频按钮，查看视频直播。
3. 单击新呼叫按钮。
4. 键入被叫方电脑的 e-mail 地址或网络地址。
5. 单击 Call (呼叫)。被呼叫方必须正在运行 Windows NetMeeting 且愿意接受您的呼叫，方可开始视频会议。



- 视频会议应用的视频分辨率一般为 320 x 240。
- 有关视频会议应用软件操作的详细信息，请参相应的软件帮助。
- 当启动 PC 相机功能 (即传送影像) 时，LED 指示灯将闪烁绿灯。如果传送影像时拨下 USB 线材，则下次运行 PC 相机功能时会出现黑屏。在这种情况下，应重启电脑。正确的操作方法应为：关闭 PC 相机应用程序，然后拨下 USB 线材。

将数码摄录机连接至其它设备

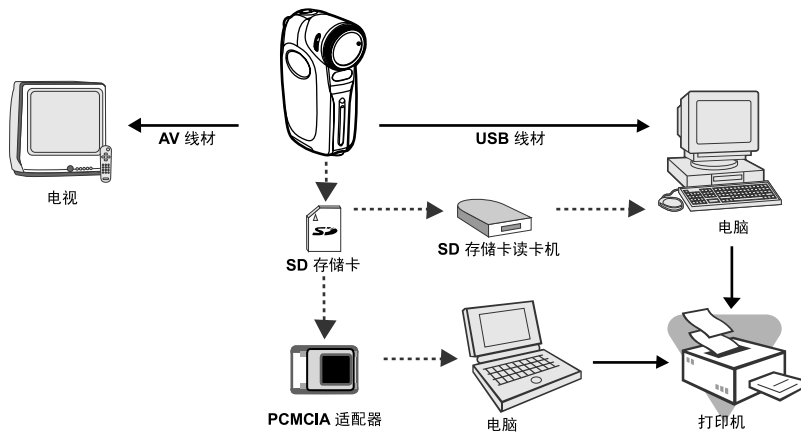







技术规格

项目	说明
影像传感器	1/2.5" CCD 传感器
有效像素	5.0 百万像素、8.0 百万像素(插值)、12.0 百万像素(插值)
影像尺寸	静态影像：4000 x 3000, 3264 x 2448, 2560 x 1920, 2048 x 1536, 1280 x 960, 640 x 480
动态影像：	640 x 480、320 x 240(出厂默认分辨率设置为 QVGA(320*240), 画质设置为普通画质)
影像品质	静态影像：最佳、优质、普通 动态影像：最佳、优质、普通
记录载体	64MB 内存 (56MB 相片存储空间) SD 存储卡 (选配, 可达 1GB)
压缩格式	MPEG 4 SP (视频)、IMA-ADPCM (音频)
文件格式	MPEG 4、EXIF 2.1、DCF 1.0、JPEG、ASF (视频)
镜头	F-no. 3.5 焦距：7.7mm
焦距范围	普通：1.1m ~ 无穷远 近拍拍摄：0.6m-1.1m
LCD 显示器	2.0" LTPS 彩色 LCD 高分辨率 130K 像素显示器
自拍定时器	3 秒延迟、10 秒延迟
曝光补偿	-1.8EV - +1.8EV (按 0.3EV 增量)
白平衡	自动、日光、灯泡、荧光灯 -1、荧光灯 -2、阴天
ISO	自动、100、200
界面	USB 接头、A/V 端子、耳机插孔
电源	2 x AA Alkaline/Ni-MH 电池 (选配)
尺寸	约 98 x 66 x 34 mm (不含突出部分)
重量	约 156g (不含电池及 SD 存储卡)

* 设计和规格可以不经事先通知而作出修改。

附录

■ 故障处理指南

现象	可能原因	解决方式 / 正确操作
无法开机。	<ul style="list-style-type: none">* 电池已耗尽。* 电池方向不对。* 电池盖闭合不当。	<ul style="list-style-type: none">* 放入新的或电量充足的电池。* 按正确的方向放置电池。* 正确地关上电池盖。
数码摄录机突然断电。	<ul style="list-style-type: none">* 已启动系统菜单中的自动关闭相机功能。* 电池已耗尽。	<ul style="list-style-type: none">* 将自动关闭相机选项设置为关闭。* 重新开启电源或对电池充电。
按  按钮时拍摄不了照片。	<ul style="list-style-type: none">* 数码摄录机处于选择模式（回放模式）。* 内存已满。* 写保护扣（在 SD 卡的边上）已滑动到“锁定”位置。	<ul style="list-style-type: none">* 连接  进入相机拍摄模式。* 将所需的文件传输到计算机，然后删除不必要的文件，或使用不同的存储卡。* 将写保护扣（在 SD 卡的边上）滑动到“未锁定”位置。
无法闪光。	<ul style="list-style-type: none">* 在闪光模式下选择了不闪光。* 数码摄录机处于 （短片模式）。* 数码摄录机处于 （近拍模式）。	<ul style="list-style-type: none">* 选择不同的闪光模式。* 连接  进入相机拍摄模式。* 将聚焦开关滑向  侧（标准模式）。
无法通过 USB 连接传输文件。	<ul style="list-style-type: none">* USB 电缆连接不牢靠。* 未安装 USB 驱动程序。* 数码摄录机关闭。	<ul style="list-style-type: none">* 检查所有连接。* 在计算机上安装 USB 驱动程序。* 打开数码摄录机。