

- 使用前请详阅使用手册，能让你充分掌握摄影诀窍。
- 拍摄重要活动照片之前，请先试拍作为练习。

## 请先注意以下事项

### 商标

- Microsoft® 和 Windows® 均是微软公司在美国的商标。
- Pentium® 是英特尔公司的商标。
- Macintosh 是苹果计算机公司的商标。
- SD™ 是商标。
- Photo Explorer 和 Photo Express 是商标。
- 其它名称和产品可能是其各自拥有者的商标或商标。

### 产品信息

- 产品设计与规格如有变更，恕不另行通知。这包括主要产品规格、软件、软件驱动程序及使用手册。本使用手册是本产品的一般使用指南。
- 相机及相机随机附件可能与本手册的说明不同。这是因为，为适应市场需要、消费人群及地区消费偏好，不同零售商通常规定稍微不同的产品内含物和附件。各零售商提供的产品通常不同，尤其是附件，如电池、充电器、交流电源适配器、存储卡、线材、相机盒/相机包及语种支持功能等。零售商偶尔会指定特别的产品颜色、外观和内储容量。确切的产品内容与所含配件请咨询经销商。
- 本手册内的插图仅作为示范，可能与相机实际设计不同。
- 对于本使用手册与产品的任何差异或不符，生产商概不负责。
- 如需用户手册和驱动程序更新，请访问我们的网站或联系经销商。

## 安全说明

使用本产品前，请首先阅读并理解以下 **警告** 和 **小心** 事项。

### 警告

**如果异物或水进入相机，请关闭相机，取出电池并拔下交流电源适配器。**  
此时继续使用可能导致火灾或触电。咨询经销商。



**如果相机跌落或机壳损坏，请关闭相机，取出电池并拔下交流电源适配器。**

此时继续使用可能导致火灾或触电。咨询经销商。



**切勿自行拆卸、更改或修理相机。**

否则可能导致火灾或触电。如需修理或内部检查，请联系经销商。



**仅可在指定电源电压下使用随附交流电源适配器。**

否则可能导致火灾或触电。



**切勿在近水区域使用相机。**

否则可能导致火灾或触电。雨雪天气以及在海滩或岸边使用相机时要特别小心。



**切勿将相机置于倾斜或不稳表面上。**

否则相机可能跌落或翻到，可能导致伤害。



**不要让儿童接触电池。**

误吞电池可能中毒。如果误吞电池，请立即就医。



**行走、驾车或骑摩托车时切勿使用相机。**

否则可能跌倒或导致交通事故。



## 小心

### 安装电池时注意极性 (+ 或 -)。

如果电池极性装反，电池可能破裂或泄漏，这可能导致火灾、伤害或污染环境。



### 切勿在靠近眼睛处使用闪光灯。

否则可能伤害眼睛。



### 切勿撞击液晶显示屏。

否则可能损坏显示屏玻璃或导致液晶泄漏。如果液晶进入眼睛，或接触身体及衣物，请使用清水冲洗。如果液晶进入眼睛，请就医。



### 相机是精密设备。切勿使其跌落，也不要撞击相机或操作时用力过猛。

否则可能损坏相机。



### 切勿在潮湿以及蒸汽、烟或灰尘较多处使用相机。

否则可能导致火灾或触电。



### 连续长时间使用相机后，切勿立即取出电池。

此时电池会较热。可能会烫到您。



### 切勿将相机放在织物或毯子中，也不要使用织物或毯子包裹相机。

否则可能使相机积累热量，这可能使机壳变形或导致火灾。请在通风良好处使用相机。



### 切勿将相机留在汽车内等温度会明显升高之处。

否则可能损坏机壳或内部零件，也可能导致火灾。



### 移动相机前请先拔下电线和线材。

否则可能损坏电线和线材，并可能导致火灾及触电。



## 电池注意事项

使用电池时，请阅读并严格遵守 *安全说明* 与以下事项：

- 不同的电池型号和环境温度会影响电池的性能。
- 避免在极冷环境中使用电池，因为低温会缩短电池寿命并降低相机性能。
- 使用新电池或长时间未使用（过期电池除外）的电池会影响可拍摄照片数。因此，为使电池性能和寿命达到最佳状态，建议您在使用电池前至少进行一次完全充电与彻底放电。
- 连续长时间使用相机或闪光灯后，电池会发热。这是正常现象，并非故障。
- 连续长时间使用后，相机会发热。这是正常现象，并非故障。
- 如果长时间不使用电池，请取出电池，防止泄漏及腐蚀。
- 如果长时间不使用电池，请先使电池中的电完全用完，然后再保存电池。如果在充满电的情况下长时间保存电池，会影响电池性能。
- 保持电池两极清洁。
- 使用型号不正确的电池可能导致爆炸。
- 根据说明处理电池。

## 目录

- 8 产品简介**
  - 8 概述
  - 9 包装内容
- 10 了解相机**
  - 10 相机正面图
  - 11 相机背面图
  - 12 液晶显示器信息
  - 14 LED 指示灯
- 15 准备相机**
  - 15 安装电池
  - 16 如何给电池充电
  - 17 如何使用交流电源适配器
  - 17 系上相机吊带
  - 18 插入和取出 SD 卡(选配附件)
- 19 开始使用**
  - 19 开机 / 关机
  - 20 设置日期和时间
  - 21 格式化 SD 卡或内存
  - 22 设置照片分辨率和质量
- 24 相机模式**
  - 24 拍摄照片
  - 25 设置情景模式
  - 27 如何使用光学变焦
  - 28 如何使用数码变焦
  - 29 如何使用闪光灯
  - 31 如何使用自拍定时器
  - 32 调整曝光
  - 33 设置白平衡
- 34 进阶拍摄**
  - 34 连续拍摄
  - 35 三幅自动曝光(AEB)
  - 36 手动调整白平衡
- 37 回放模式 - 基本操作**
  - 37 查看照片
  - 38 放大照片
  - 39 缩图显示(目录式回放)
  - 40 幻灯片回放模式显示
  - 40 调整照片尺寸

- 41 短片模式**
  - 41 拍摄短片
  - 42 回放短片
- 43 回放模式 - 进阶功能**
  - 43 在电视上回放照片 / 短片
  - 44 删除照片 / 短片
  - 45 保护照片 / 短片
  - 46 设置 DPOF
  - 48 更改相机开机画面
- 49 音频模式**
  - 49 录制语音文件
  - 49 回放语音文件
  - 50 删除语音文件
- 51 将文件从相机传送到计算机**
  - 52 第 1 步: 安装 USB 驱动程序
  - 53 第 2 步: 连接相机和计算机
  - 54 第 3 步: 下载照片、短片或语音文件
- 55 将本相机用作计算机摄像头**
  - 55 第 1 步: 安装摄像头驱动程序
  - 56 第 2 步: 连接相机和计算机
  - 56 第 3 步: 运行应用软件(即 Windows NetMeeting)
- 57 安装编辑软件**
  - 57 安装 Photo Explorer
  - 58 安装 Photo Express
- 59 菜单选项**
  - 59 相机菜单
  - 62 影片菜单
  - 63 回放菜单
  - 65 设定菜单(在相机和短片模式下)
  - 66 设定菜单(在回放模式下)
- 67 将相机连接到其它设备**
- 68 技术规格**
- 69 疑难解答**

## 产品简介

### 概述

恭喜您拥有一台新数码相机。该款新型时尚相机将使拍摄高质量数码照片变得快捷简单。本相机使用 5.0 百万像素 CCD (有效像素)，可拍摄分辨率高达 2560 x 1920 像素的照片。

以下是其它特点：

- **2.5" LTPS 彩色液晶显示屏**  
使用液晶显示屏可以轻松锁定目标。还可用它显示拍好的照片。
- **光学变焦**  
本相机配备 3x 光学变焦镜头，可以拍摄远景和广角照片。
- **数码变焦**  
本相机支持 4x 数码变焦，结合 3x 光学变焦，可将照片放大 12 倍。可观看拍好的照片，并最多可将照片指定部分放大 8 倍。
- **自动闪光**  
自动闪光传感器可自动探测拍摄(照明)条件，并判断是否使用闪光灯。
- **9MB 内存 (内建)**  
无需存储卡即可拍摄并存储照片。
- **支持 SD 卡**  
可以使用 SD 存储卡扩展存储容量，最多可扩展为 512MB。
- **支持播放机、电脑摄像头和录音机功能**
- **USB 接口 (兼容 USB 2.0)**  
可使用 USB 线材将照片、短片或语音文件传送至电脑(Win 98 需要安装 USB 驱动程序)。
- **支持 DPOF**  
只需将含有打印信息的存储卡插入支持 DPOF 的打印机，即可轻松打印照片。



## 包装内容

小心地打开相机包装，检查以下项目。如果缺少任何项目、项目不符或已损坏，请及时与经销商联系。



### 相机通用组件：

- 数码相机
- 用户手册
- USB 线材
- 软件光盘 CD-ROM
- AV 线材
- 转换适配器
- 相机吊带
- 相机包
- 交流电源适配器
- 锂离子充电电池(650mAh)

## 了解相机

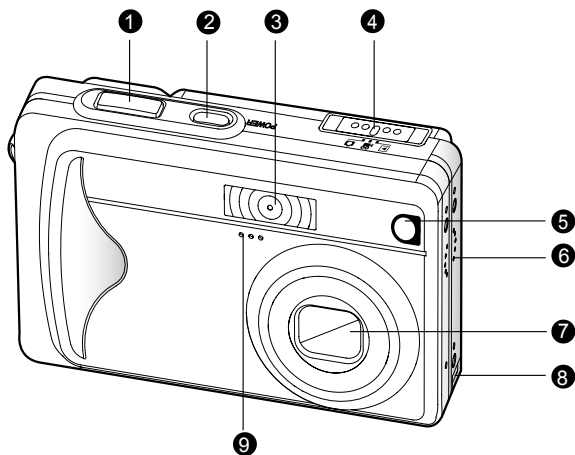
### 相机正面图



- |  |                      |
|--|----------------------|
| 1. 快门按钮  | 5. 自拍定时器指示灯(自动对焦辅助灯) |
| 2. <b>POWER</b> 电源按钮   | 6. 扬声器               |
| 3. 闪光灯   | 7. 镜头                |
| 4. 模式选择开关:   | 8. 转换适配器端子           |
|  相机模式 | 9. 麦克风               |
|  短片模式 |                      |
|  回放模式 |                      |

## 相机背面图

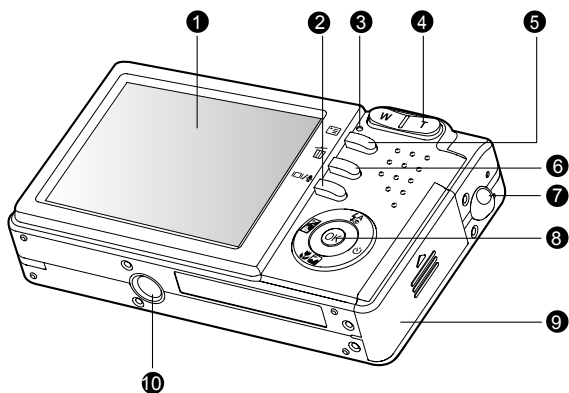

- |   |              |
|---|--------------|
| 1. 液晶显示屏                                    | 5.  菜单按钮     |
| 2.  /  显示按钮 /<br>音频模式按钮                     | 6.  删除按钮     |
| 3. 状态指示灯                                    | 7. 吊带固定圈     |
| 4. <b>T</b> 放大 (摄远)按钮<br><b>W</b> 缩小 (广角)按钮 | 8. 控制按钮      |
|   | 9. 电池 /SD 卡盖 |
|   | 10. 三脚架螺孔    |

## 控制按钮

- |                   |
|-------------------|
| 1.  闪光灯按钮         |
| ▲ 上按钮             |
| 2.  曝光补偿 / 背光修正按钮 |
| ◀ 左按钮             |
| 3.  情景模式按钮        |
| ▼ 下按钮             |
| 4.  自拍按钮          |
| ▶ 右按钮             |
| 5. <b>OK</b> 确定按钮 |

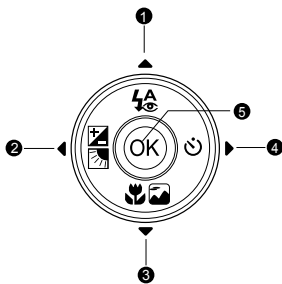

## 液晶显示器信息

### ■ 相机模式

1. 相机模式
2. 照片质量
  - [☆] 最佳
  - [★] 优质
  - [★] 普通
3. 照片大小(分辨率)
  - [SM] 2560 x 1920
  - [SM] 2048 x 1536
  - [M] 1280 x 960
  - [V] 640 x 480
  - [OFF] TIFF IMAGE
4. 可拍摄张数
5. SD 卡指示标志(如果有 SD 卡)
6. [D] 适配器指示标志 / 电池电量指示标志
  - [100] 电量满
  - [80] 中等电量
  - [60] 低电量
  - [20] 电量几乎耗尽
7. 情景模式
  - [☺] 自动
  - [👤] 人物
  - [🏞️] 风景
  - [🌃] 夜景
  - [🏃] 运动
  - [📷] 近拍
8. 闪光模式
  - [👁️] 红眼模式
  - [☺] 无闪光
  - [🔆] 自动闪光
  - [🔆] 强制闪光
9. 自拍定时器图标(如果使用自拍定时器功能)
  - [🕒] 延迟 3 秒
  - [🕒] 延迟 10 秒
10. 白平衡
  - [AUTO] 自动
  - [☀️] 日光
  - [🌄] 阴天
  - [🌅] 夕阳
  - [💡] 钨丝灯
  - [🌟] 荧光灯
11. 捕捉模式图标
  - [S] 单幅
  - [📷] 连拍
  - [📷] 三幅自动曝光
12. 时间
13. 日期
14. 对焦区域
15. [EV] 曝光补偿
  - [👉] 背光修正
16. 变焦状态

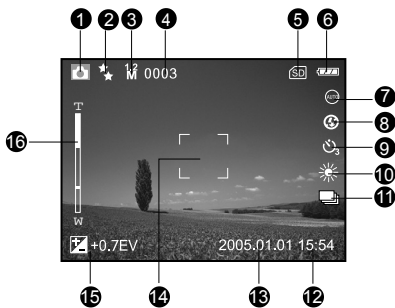

### ■ 短片模式

1. 短片模式
2. 剩余拍摄时间 / 已拍摄时间
3. 短片尺寸(分辨率)  
[VGA] 640x480  
[QVGA] 320x240
4. SD 卡指示标志(如果有 SD 卡)
5. 电池电量指示标志
6. 时间
7. 日期
8. 曝光补偿 (0EV 时无指示)
9. 变焦状态

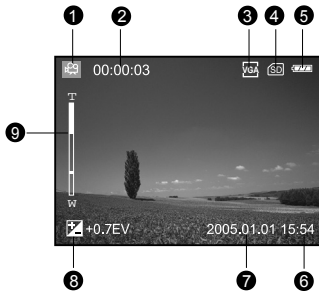

### ■ 回放模式 - 回放照片

1. 回放模式
2. 文件编号
3. SD 卡指示标志(如果有 SD 卡)
4. 电池电量指示标志
5. 照片大小(分辨率)
6. 相机模式

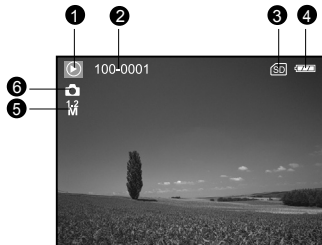

### ■ 回放模式 - 回放短片

1. 回放模式
2. 文件编号
3. 短片尺寸(分辨率)
4. SD 卡指示标志(如果有 SD 卡)
5. 电池电量指示标志
6. 停止指示标志
7. 快速反向回放指示标志
8. 快速回放指示标志
9. 短片回放状态区
10. 短片模式

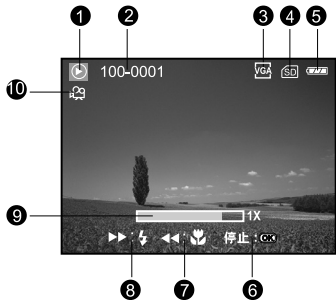

## ■ 音频模式

1. 音频模式
2. SD 卡指示标志(如果有 SD 卡)
3. 电池电量指示标志
4. 音量(扬声器音量)
5. 音频文件名称

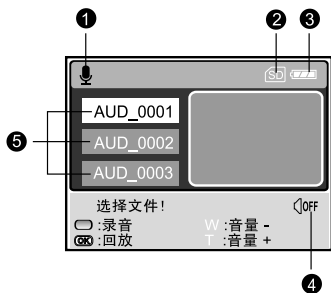

## LED 指示灯

指示灯	状态	说明 / 动作
状态指示灯	持续的红色	1. 相机正在启动。 2. 电池正在充电。
	闪烁的红色	正在处理并存储照片。
	持续的绿色	USB 连结中。
自拍定时器指示灯	闪烁的红色	自拍定时器启动。

# 准备相机

## 安装电池

强烈建议使用指定锂离子充电电池，这样可以充分发挥相机性能。插入或取出电池前请确认相机电源关闭。

1. 打开电池 /SD 卡盖。
2. 按所示方向插入电池。
  - 按箭头方向翘起电池固定杆，使电池标签对着相机后侧，然后插入电池。
3. 合上电池 /SD 卡盖。

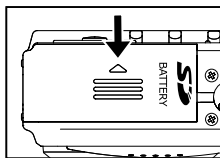
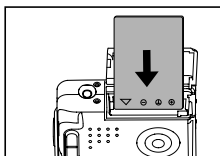
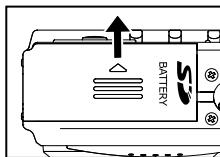

## 取出电池

打开电池 /SD 卡盖，然后松开电池固定杆。电池露出一部分时，轻轻取出其余部分。

## 如何给电池充电

电池电量会影响相机性能。为充分发挥电池性能和延长电池寿命，建议至少对电池进行一次完整的充电放电。使用选配的交流电源适配器将电池充满，然后使电池电量完全耗尽(通过正常使用)。请先确认相机电源关闭，然后在开始充电前插入电池。

1. 将转换适配器插入相机的转换适配器端子。

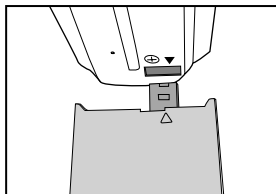

2. 将交流电源适配器的一端接至转换适配器的 DC IN 端子。
3. 将交流电源适配器的另一端接至电源插座。
  - 充电时间取决于环境温度和电池状态。

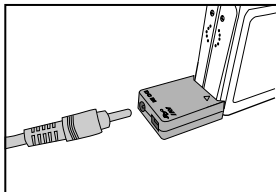

附注

- 本相机必须使用指定交流电源适配器。使用错误适配器造成的损坏不属保修范围。
- 拆卸电池前一定要确保已关闭相机。
- 电池充电后或刚使用完时会发热。这是正常现象，并非故障。
- 如果在寒冷环境下使用相机，可将相机和电池放在衣服内或其它保温环境中。



## 如何使用交流电源适配器

如果使用交流电源适配器，可以防止向计算机传送文件时相机自动关机。执行上一节“如何给电池充电”中的步骤。



附注

- 切记只能使用指定的相机交流电源适配器。使用错误适配器造成的损坏不属于保修范围。

## 系上相机吊带

如图所示系上相机吊带。

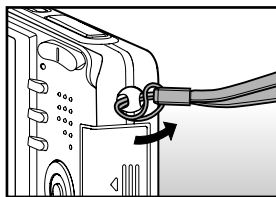
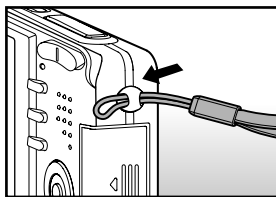

## 插入和取出 SD 卡 (选配附件)

相机配有 9MB 内存，可以在相机内存存储短片、照片和语音文件。但还可以使用选配的 SD 卡来扩充内存，这样可存储更多文件。

1. 插入或取下存储卡前切记要先关闭相机。
2. 按图中所示方向插入 SD 卡。
3. 合上电池 / SD 卡盖。
  - 取出 SD 内存卡前要先确定已关闭相机。轻轻按压存储卡的边缘，存储卡会自动弹出。

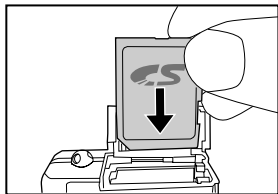

附注

- 使用 SD 卡前务必先进行格式化。如需详细说明，请参阅本手册中标题为“**格式化 SD 卡**”的部分。
- 为防止无意间删除 SD 卡上的有用数据，可将写入保护片(在 SD 卡的边上)滑动到“**LOCK**”位置。
- 要保存、编辑或删除 SD 卡上的数据，必须先取消卡的写入保护状态。

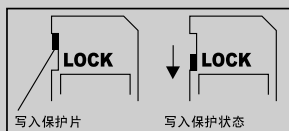

## 开始使用

### 开机 / 关机

- 按 **POWER** 按钮可打开相机。
- 再按一次 **POWER** 按钮可关闭相机。

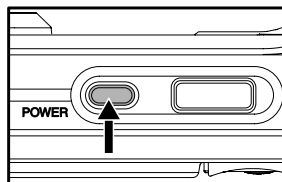











#### 附注

- 开机后，如果一定时间内未使用相机，为节省电力，相机会进入空闲模式，如果之后一段时间内仍未使用相机，相机会自动关机。
- 如果在预定时间内未操作相机，相机后会自动关闭。要恢复运转状态，需要重新开机。如需详细说明，请参阅本手册设置菜单(在相机和短片模式下)中标题为“关机”的部分。

## 设置日期和时间

以下情况会自动显示日期 / 时间设置画面：





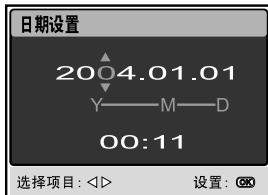
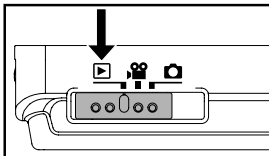





- 首次打开相机时。
- 相机在没有安装电池的情况下搁置了较长一段时间后再次开机时。

1. 按 **POWER** 按钮打开相机。
2. 将模式选择开关推至 [  ]。
3. 按  按钮。
4. 按  按钮，选择[设定]菜单。
5. 使用  /  /  /  按钮选择[日期设置]，然后按 **OK** 按钮。
6. 按  /  按钮选择年、月、日和时间栏。
  - 要增加数值，按  按钮。
  - 要减小数值，按  按钮。
  - 以 24 小时制显示时间。
7. 设置完所有栏目后，按 **OK** 按钮。



## 格式化 SD 卡或内存

格式化会删除 SD 卡或内存中的所有照片、视频和音频文件以及文件夹。如果已锁定 SD 卡，则无法进行格式化。

1. 按 **POWER** 按钮打开相机。
2. 将模式选择开关推至 [  ] 或 [  ]。
3. 按  按钮。
4. 按  按钮选择[设定]菜单。
5. 使用  /  /  /  按钮选择[格式化]，然后按 **OK** 按钮。
6. 按  /  按钮选择[是]，然后按 **OK** 按钮确认。
  - 按[否]可取消格式化。

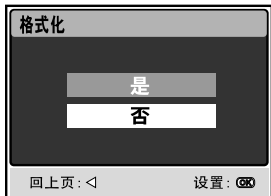
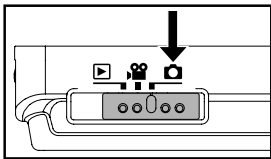

附注









- 首次使用 SD 卡前，应使用相机格式化 SD 卡。
- 若要格式化内存，则不要插入存储卡。否则会格式化存储卡。
- 格式化是不可逆操作，格式化后无法恢复数据。
- 存在故障的 SD 卡不能正常进行格式化。

## 设置照片分辨率和质量

分辨率和质量设置决定文件大小和照片压缩率。这些设置影响内存或 SD 卡可存储的照片数量。

如果需要打印输出，或者要求细节尽可能精细，则建议采用高分辨率和高质量设置。分辨率/质量越低，照片占用的存储空间就越小，因此适合于通过电子邮件、报告及网页分享照片。

要改变照片分辨率或者质量，请按照以下步骤操作：

1. 按 **POWER** 按钮打开相机。
2. 将模式选择开关推至[  ]。
3. 按  按钮。
  - 显示[照片]菜单。
4. 使用  /  /  /  按钮选择[大小]，然后按 **OK** 按钮。
5. 按  /  按钮选择所需设置，然后按 **OK** 按钮。
6. 设置[质量]的方法类似于以上第 4 步与第 5 步。

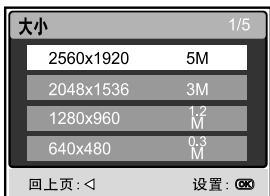





附注

- 可拍摄照片数和记录时间取决于存储器大小、分辨率和质量设置以及要拍摄的照片的主题。
- 可在以后调整照片尺寸。(如需详细说明，请参阅本手册中标题为“调整照片尺寸”部分。

## ■ 可拍照片数

根据所用 SD 卡，下表列出每种设置下的大约可拍照片数。

分辨率	质量	SD 卡				
		32MB	64MB	128MB	256MB	512MB
2560x1920 	** 最佳	9	19	39	78	158
	* 优质	18	38	78	157	315
	★ 普通	28	58	117	236	475
2048x1536 	** 最佳	14	30	61	123	247
	* 优质	29	59	121	244	490
	★ 普通	43	89	182	366	736
1280x960 	** 最佳	37	77	156	314	631
	* 优质	73	150	306	616	1236
	★ 普通	107	221	450	905	1819
640x480 	** 最佳	141	290	588	1184	2378
	* 优质	262	539	1093	2200	4417
	★ 普通	366	754	1530	3080	6282
TIFF IMAGE 		2	4	8	17	34

## ■ 可拍摄时间 / 秒(短片)

分辨率	SD 卡				
	32MB	64MB	128MB	256MB	512MB
640x480	00:01:44	00:03:38	00:07:27	00:15:04	00:30:19
320x240	00:06:51	00:14:21	00:29:23	00:59:24	01:59:31



附注

■ 上述数据为标准检测结果。实际情况会根据拍摄条件和设置而变化。

## 相机模式

### 拍摄照片

1. 按 **POWER** 按钮打开相机。
2. 将模式选择开关推至[  ]。
3. 用液晶显示屏取景。
4. 先将快门键按下一半，然后再完全按下。
  - 将快门键按下一半会自动对焦并调整曝光
  - 相机对焦完毕并确定曝光后，对焦区域框变蓝。
  - 如果焦距或曝光不合适，对焦区域框变黄。
  - 如果拍摄预览设置为“开启”，当照片被存储到 SD 卡时，将显示相片预览。

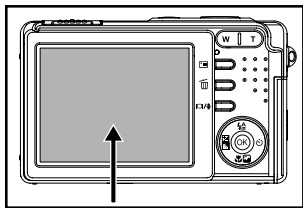

① 按下一半

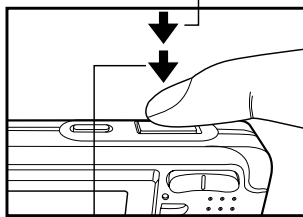

② 完全按下









附注

- 液晶显示屏在强烈日光下或过亮环境中会变暗。这并非故障。
- 为防止按快门时照片模糊，请拿稳相机。如果照明条件较弱，为确保照片正确曝光，相机会减慢快门速度，这时尤其要拿稳相机。
- 按 **LOI** 按钮，液晶屏显示按以下顺序变化：标准显示 → 简单显示 → 无信息。
- 按 **OK** 按钮可观看最后拍摄的照片。再次按下 **OK** 按钮会返回相机模式。









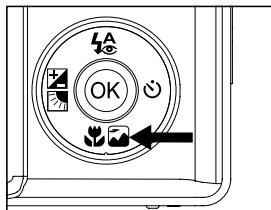

## 设置情景模式

设置拍摄时的情景模式。

1. 按 **POWER** 按钮打开相机。确定相机处于 [  ] 模式。
2. 按  按钮。
  - 显示情景模式菜单。
3. 使用  /  按钮选择情景模式，然后按 **OK** 按钮确认。
  - 要取消选择并退出现场模式菜单，请按  /  按钮。



下表有助于选择合适的情景模式：

情景模式	说明
 自动	如果要轻松一下，让相机自动进行设置，可选择此选项。
 人物	如果要使人在照片中处于散焦(模糊)背景前，选择此选项。预设闪光模式为[  ]，此闪光模式对减弱红眼现象很有效。
 风景	如果要增强山、林或其它风景的色彩及饱和度，或者要为背景中的标志物拍摄特写，可选择此选项。闪光灯固定于[  ]。
 夜景	需要用傍晚或夜景作为背景拍摄人物时选择此项。
 运动	拍摄快速移动的目标时选择此项。
 近拍	此选项用于拍摄很近的目标。 闪光灯固定于[  ]。





附注

- 各种情景的说明仅作为一般指南。请按照个人喜好设置相机。
- 仅在 [  ] 模式下才能设置情景模式。

## 如何使用光学变焦

使用变焦拍摄时，可根据对象距离拍摄最多放大 3 倍的照片或广角照片。可以使用数码变焦进一步放大画面中央以拍摄照片。

1. 将模式选择开关推至[  ]或[  ]。
2. 使用变焦按钮取景。
  - 按 **T** 按钮拉近拍摄对象，即可在液晶显示屏上放大拍摄对象。
  - 按 **W** 按钮可拍摄广角照片。
  - 镜头位置将按变焦按钮的设置移动。
3. 将快门按钮按下一半，设置对焦和曝光，然后将快门按钮按到底，拍摄照片。

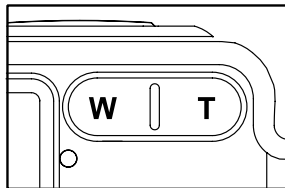











附注

- 短片录制时无法使用变焦功能。

## 如何使用数码变焦

为适应目标和距离，组合使用 3 倍光学变焦和 4 倍数码变焦，即可实现最高达 12 倍的变焦拍摄。然而数码变焦是一种强制性功能，相片越放大(变焦)，看起来颗粒状(越粗糙)就越明显。

1. 将模式选择开关推至[  ]。
2. 启动数码变焦：
  - a. 按  按钮。
  - b. 使用  按钮选择[功能]。
  - c. 使用  /  /  /  按钮选择[数码变焦]，然后按 **OK** 按钮。
  - d. 使用  /  按钮选择[开启]，然后按 **OK** 按钮。
  - e. 按  按钮退出菜单画面。
  - f. 要启动数码变焦，完全按下并按住 **T** 按钮，直到液晶显示屏上的相片放大。
3. 按快门按钮拍摄“变焦”照片。









附注

- 可通过关闭相机或启动自动关机功能来自动取消变焦设置。



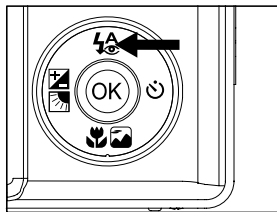

## 如何使用闪光灯

当照明条件需要使用闪光灯时，闪光灯会自动闪光。可使用适合拍摄环境的闪光模式进行拍摄。

1. 按 **POWER** 按钮打开相机。
2. 将模式选择开关推至[  ]。
3. 按  按钮。
  - 显示闪光模式菜单。
4. 使用 /  按钮选择闪光模式，然后按 **OK** 按钮。
  - 要取消选择并退出闪光灯模式菜单，请按 /  按钮。
  - 会在液晶显示屏上显示所选闪光模式。
5. 取景并按下快门按钮。









下表有助于选择合适的闪光模式：

闪光模式	说明
 红眼模式	如果要在弱光条件下拍摄人或动物的本来面目，此模式可减弱红眼现象。 拍照时，为减弱红眼现象，请目标(人)目视相机或尽量靠近相机。
 无闪光	如果环境禁止使用闪光灯，或因距目标太远使闪光灯不起作用，可选择此模式。
 自动闪光	闪光灯依据拍摄条件自动闪光。
 强制闪光	不论周围亮度如何闪光灯都将闪光。拍摄具有高对比度(背光)及深色阴影的照片时可选择此模式。





附注

- 在[  ]风景和[  ]近拍模式下，闪光固定于[  ]。
- 在捕捉模式下，[  ]连续和[  ]三幅自动曝光，闪光固定于[  ]。
- 在[  ]模式下无法使用闪光灯。

## 如何使用自拍定时器

可在[  ]模式下设置自拍定时器。拍集体照时此功能很有用，拍摄者可以和大家一起拍照。

1. 将相机固定在三脚架或稳定的表面上。
2. 按 **POWER** 按钮打开相机。
3. 将模式选择开关推至[  ]。
4. 切换  按钮，选择自拍定时器模式。

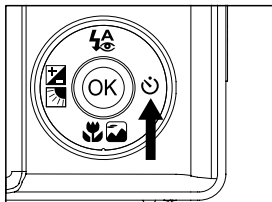
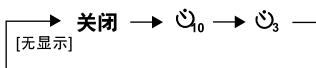

5. 取景并按下快门按钮。
  - 自拍定时器启动，并在液晶显示屏上显示倒计时状态。
  - 自拍指示灯闪烁，到达预设时间后拍照。
  - 如果要取消自拍定时器，请按  按钮。



附注

- 拍照后会自动取消自拍定时器设置。

## 调整曝光

拍照时可将画面调节得较亮或较暗。如果由于拍摄对象和背景间的亮度差异较大，因而无法获得合适的亮度(曝光)，或者如果拍摄对象在画面里太小，这时可使用这些设置。曝光可以 0.3EV 单位调整。

### 快速选择

- 将模式开关切换到[]，并按下按钮。
  - 每按一下 按钮即可以如下次序显示设置：[空白]、 曝光补偿和 背光修正。
- 用 / 按钮设置补偿值。
  - 按下 增大补偿值。
  - 按下 减小补偿值。
  - 曝光补偿设置范围如下：-2.0、-1.7、-1.3、-1.0、-0.7、-0.3、0、+0.3、+0.7、+1.0、+1.3、+1.7 和 +2.0

### [功能]菜单选择

- 将模式选择开关推至 [] 或 []。
- 按 按钮，然后使用 按钮选择[功能]菜单。
  - 在短片模式下，选择[影片菜单]。
- 使用 / / / 按钮选择[曝光]，然后按 **OK** 按钮。
- 可使用 / 按钮设置曝光值，设置范围是 -2.0 EV 到 +2.0 EV，然后按 **OK** 按钮。
  - 如果要恢复自动曝光，在第 4 步选择 [0EV]。
- 按 按钮可退出此菜单。

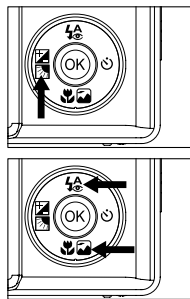

### [] 模式













### [] 模式





## 设置白平衡

人眼可适应光线变化，即使光线发生变化，白色目标仍然显示白色。然而，对于相机，目标的色彩会受到周围光线的影响。这种色彩调整称为“白平衡调整”。利用此设置，在特定照明条件下拍照时可设置白平衡。



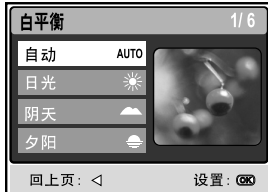





1. 将模式选择开关推至[  ]。
2. 按  按钮。显示[照片]菜单。
3. 使用 /// 按钮选择[白平衡]，然后按  按钮。
4. 使用 / 按钮选择所需设置。
5. 按  按钮可退出此菜单。



## 进阶拍摄

### 连续拍摄

在连拍模式下，按一下快门即可快速拍摄多幅照片。拍摄运动目标时，很难决定精确的拍照时间，此时使用此功能就很方便。可以在拍完后检查拍到的照片，从中选择一张最好的。

1. 将模式选择开关推至[  ]。
2. 按  按钮，然后使用  按钮选择[功能]菜单。
3. 使用  按钮选择[捕捉模式]，然后按 **OK** 按钮。
4. 使用  按钮选择[连拍  ]，然后按 **OK** 按钮。
5. 按  按钮可退出此菜单。
  - 会在屏幕上显示  指示标志。
6. 将快门按钮按下一半，锁定焦距。
7. 将快门按钮按到底，拍摄照片。
  - 松开快门按钮，拍摄即停止。











附注

- 最大连拍数：5
- 在连拍模式下，自动将闪光模式设为无闪光。

## 三幅自动曝光(AEB)

难以确定场景应使用的曝光时，三幅自动曝光很有效。使用 AEB 时，相机会以不同曝光光度连续快速拍摄三幅照片。可以在拍完后检查这些照片，从中选择曝光最好的。

1. 将模式选择开关推至 [  ]。
2. 按  按钮，然后使用  按钮选择[功能]菜单。
3. 使用  按钮选择[捕捉模式]，然后按 **OK** 按钮。
4. 使用  /  按钮选择 [] 三幅自动曝光]，然后按 **OK** 按钮。
5. 按  按钮可退出此菜单。
  - 会在屏幕上显示 [] 指示标志。
6. 按下快门按钮开始拍照。









附注

- 在三幅自动曝光模式下，自动将闪光模式设置为无闪光。

## 手动调整白平衡

利用手动调整白平衡，可以为特定光源或其它条件设置相机。注意，必须在与拍摄条件相同的情况下执行手动白平衡。手动调整白平衡时，必须有一张白纸或类似东西。









1. 将模式选择开关推至[  ]。
2. 按  按钮。显示[照片]菜单。
3. 使用  /  按钮选择[手动]，然后按 **OK** 按钮。
4. 将相机对准用于设置白平衡的灰色卡片。
  - 开始调整白平衡。
5. 按  /  按钮选择[执行]，然后按 **OK** 按钮确认。
  - 完成手动调整白平衡。
  - 如果要取消[手动] 设置，选择[取消]。
6. 按  按钮可退出此菜单。



## 回放模式 - 基本操作

在回放模式下，可以查看、放大或删除照片，并可以播放短片或播放幻灯片。此模式下有缩图显示方式，可以快速搜索照片。

### 查看照片

1. 按 **POWER** 按钮打开相机。
2. 将模式选择开关推至 [  ]。
3. 按下  /  按钮选择所需照片。
  - 要查看上一张照片，按  按钮。
  - 要查看下一张照片，按  按钮。
  - 回放照片时按下  /  按钮，可使照片旋转 90 度。按  按钮使照片顺时针旋转，按  按钮使照片逆时针旋转。

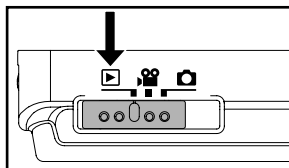

逆时针90°



0° (不旋转)

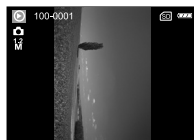

顺时针90°











附注

- 如果内存或存储卡中没有照片，液晶显示屏会显示 [无照片]。
- 回放照片时按  按钮，会使液晶显示屏上的显示以下列顺序变化：标准显示 → 详细信息 → 无信息。

## 放大照片

观看照片时，可以放大照片的某一部分。放大后可观察照片的细节。可将当前显示的照片放大 8 倍。

1. 将模式选择开关推至[  ]。
2. 使用  /  按钮选择所需照片。
  - 要查看上一张照片，按  按钮。
  - 要查看下一张照片，按  按钮。
3. 使用变焦按钮调整变焦倍数。
  - 按 **T** 按钮可放大照片。
  - 要返回正常大小，按 **W** 按钮。
  - 液晶显示屏上显示放大倍数。
4. 若要观看照片的不同部位，按  /  /  /  按钮调整显示区域。
  - 可看到一个白框，内有一个粉红色方框。白框表示整个照片，粉红色方框则表示当前放大区域的位置。
5. 要返回正常显示，调整 **W** 按钮，直到变为正常显示。

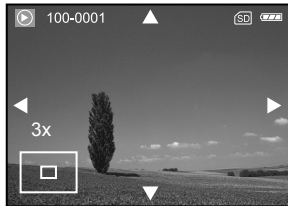













附注

- 可用放大倍数如下：1.5x、2.0x、2.5x、3.0x、3.5x、4.0x、4.5x、5.0x、5.5x、6.0x、6.5x、7.0x、7.5x 和 8.0x。



## 缩图显示(目录式回放)

该功能可以在液晶显示屏上同时显示四或九个缩图，因而可迅速搜索特定照片。

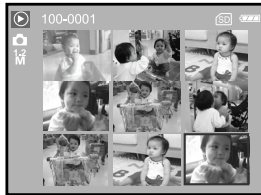
1. 将模式选择开关推至[  ]。
2. 按  按钮进入[回放]菜单。使用  /  /  /  按钮选择[缩图]，然后按 **OK** 按钮。
3. 按  /  按钮选择要显示的缩图数，然后按 **OK** 按钮。
  - 按  按钮，退出[回放]菜单。
4. 按 **W** 按钮。
  - 同时显示四或九个缩图
5. 使用  /  /  /  按钮选择要以正常大小显示的照片，然后按 **OK** 按钮，全屏显示所选照片。











附注

- 会在缩图显示的适当位置显示[  ]或[  ]图标。

## 幻灯片回放模式显示











幻灯片回放功能可以按顺序自动回放照片。此功能很有用也很有趣，可以用来观看照片或做演示。

1. 将模式选择开关推至[  ]。
2. 按  按钮进入[回放]菜单。
3. 使用 /// 按钮选择[幻灯片回放模式]，然后按 **OK** 按钮。
4. 使用 / 按钮设置幻灯放映间隔，然后按 **OK** 按钮。
  - 开始回放幻灯片。
  - 每一短片由此短片的第一幅图像代表。
  - 按 **OK** 按钮可停止幻灯片回放。



## 调整照片尺寸

可将照片尺寸更改为以下尺寸之一：2560 x 1920 像素、2048 x 1536 像素、1280 x 960 像素及 640 x 480 像素。

1. 将模式选择开关推至[  ]。
2. 使用 / 按钮选择要调整尺寸的图像。
3. 按  按钮进入[回放]菜单。
4. 使用 /// 按钮选择[调整尺寸]，然后按 **OK** 按钮。
5. 使用 / 按钮选择所需设置，然后按 **OK** 按钮确认。







## 短片模式

### 拍摄短片

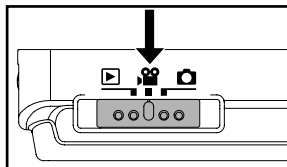





1. 按 **POWER** 按钮打开相机。
2. 将模式选择开关推至[  ]。
3. 如有必要，使用变焦按钮取景。
  - 光学变焦应于取景时设置。
  - 拍摄短片期间无法使用光学变焦。
4. 按下快门按钮开始拍摄。
5. 再按一次快门按钮可停止拍摄。



附注

- 在[  ]模式下无法使用闪光灯和自拍定时器。
- SD 卡正在中存储短片时，切勿打开电池 /SD 卡盖，也不能取出电池或 SD 卡。否则可能损坏 SD 卡或毁坏数据。

## 回放短片

1. 将模式选择开关推至[  ]。
2. 使用  /  按钮浏览照片，直到看到要回放的短片。
  - 要查看上一张照片，按  按钮。
  - 要查看下一张照片，按  按钮。
3. 按下快门按钮，开始回放短片。
  - 回放期间按下快门按钮可暂停或恢复回放。
  - 要停止回放，按 **OK** 按钮。
  - 按  按钮可开始快速反向回放。
  - 按  按钮可开始快速回放。



附注

- 回放短片时无法使用变焦功能。
- 若要在计算机上回放短片，建议使用 Windows Media Player 9.0 (WMP 9.0)。可以从 [www.microsoft.com](http://www.microsoft.com) 下载 WMP 版本。
- 在回放模式下，按  按钮可以如下顺序改变液晶显示屏显示：显示信息 → 无信息显示。

## 回放模式 - 进阶功能

### 在电视上回放照片 / 短片

可以在电视上回放照片和短片。连接任何设备前，请先选择 NTSC/ PAL 系统，使其与相机连接的视频设备的视频输出系统一致。如果在电视上回放照片和短片，建议使用交流电源适配器。

1. 将模式选择开关推至[▶]。
2. 将 A/V 线材的一端与相机的转换适配器端子连接。
  - 如果使用转换适配器连接 A/V 线材，首先将转换适配器插入相机的转换适配器端子，然后将 A/V 线材的一端接至转换适配器的 A/V 端子。
3. 然后将线材另一端接至电视机的 A/V 输入插孔。
4. 打开电视和相机。
5. 回放照片 / 短片。
  - 操作方法与在相机上回放相片和短片相同。

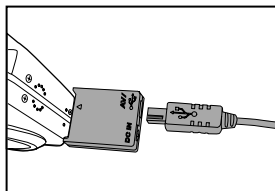
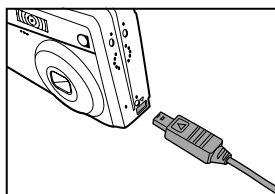





## 删除照片 / 短片

使用此功能可删除内存或 SD 卡中的一幅(段)或所有照片 / 短片。请注意，无法恢复已删除的照片或短片。





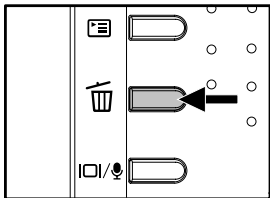

### 立即删除(快速删除功能)

使用快速删除功能可删除拍摄的最后一幅照片。

1. 将模式选择开关推至[  ]或[  ]。
2. 按  按钮。
  - 屏幕显示最后拍摄的照片和删除提示信息。
3. 使用  /  按钮选择[是]，然后按 **OK** 按钮。
  - 如果要取消删除，则选择[否]。













### 在回放模式下删除一幅(段)照片 / 短片

1. 将模式选择开关推至[  ]。
2. 使用  /  按钮选择要删除的相片。
3. 按  按钮。
4. 显示删除提示信息后，使用  /  按钮选择[是]，然后按 **OK** 按钮。
  - 若要取消删除，则选择[否]。



### 一次删除所有照片 / 短片

1. 将模式选择开关推至[  ]。
2. 按  按钮进入[回放]菜单。使用  /  /  /  按钮选择[删除全部相片]，然后按 **OK** 按钮。
3. 使用  /  /  /  按钮选择[是]，然后按 **OK** 按钮，确认删除全部相片。
  - 液晶显示屏显示“无照片”。



- 无法删除受保护的相片。

附注

## 保护照片 / 短片

使用“保护”功能可将数据设为只读，这样可防止误删照片。

1. 将模式选择开关推至[ ]。
2. 按 [ ] 按钮进入[回放]菜单。使用 ▲/▼/◀/▶ 按钮选择[保护]，然后按 **OK** 按钮。
3. 使用 ▲/▼ 按钮选择所需设置，然后按 **OK** 按钮。
  - [一张相片]: 保护一张(段)照片 / 短片。
  - [所有相片]: 一次保护所有照片 / 短片。
  - [退出]: 退出此菜单。
4. 使用 ▲/▼ 按钮选择[锁定]，然后按 **OK** 按钮。
  - 按 [ ] 按钮返回回放模式。
  - 在每段(幅)受保护的短片和照片上会显示保护图标 。

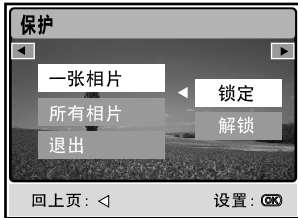











## 取消保护

如果要取消对照片或短片的保护，首先显示要取消保护的照片或短片。

1. 执行以上第 1 至 3 步。
2. 使用 ▲/▼ 按钮选择[解锁]，然后按 **OK** 按钮。

## 设置 DPOF

利用 DPOF(数码打印顺序格式)可将打印信息嵌入 SD 卡。以 DPOF 格式存储的文件可使用兼容打印机或冲印装置打印。

1. 将模式选择开关推至 [  ]。
2. 按  按钮进入[回放]菜单。
3. 使用 /// 按钮选择[DPOF]，然后按 **OK** 按钮。
  - 显示 DPOF 设置画面。
4. 使用  /  按钮选择要设置 DPOF 的照片。
5. 使用 / 按钮选择[一张相片]或[所有相片]，然后按 **OK** 按钮。

[一张相片]: 仅为一张相片配置打印设置。

[所有相片]: 为所有相片配置打印设置。

[重新设定]: 将全部基本设置恢复至相机出厂设置。

[退出]: 退出 DPOF 菜单。

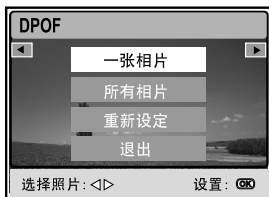
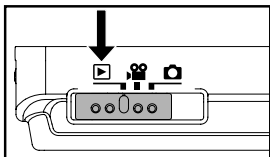

6. 使用 ▲/▼ 按钮选择[数量]、[日期]和[执行]，然后按 **OK** 按钮。

[数量]: 选择照片数量(0~99)。使用 ▲/▼ 按钮设置照片数量，然后按 **OK** 按钮。

[日期]: 可直接将拍摄日期打印在照片上。使用 ▲/▼ 按钮选择[设置]或[取消]，然后按 **OK** 按钮。

[执行]: 确认所作设置，这些设置将存储在存储卡中。使用 ▲/▼ 按钮选择[执行]或[取消]，然后按 **OK** 按钮。



7. 按 **返回** 按钮返回照片回放模式。

8. 每幅设置 DPOF 的照片上都会显示 **凸**。



9. 如果要取消 DPOF 设置，返回第 4 步，使用 ▲/▼ 按钮选择[重新设定]。

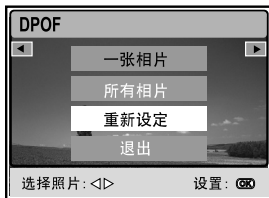











附注

- 如果为所有照片配置打印设置，则无法选择[数量]选项。
- DPOF 功能只能用于存储卡中的照片。

## 更改相机开机画面

利用此功能，可指定一幅照片作为开机画面，以后开机时就会在显示屏上显示此幅照片。

1. 将模式选择开关推至[  ]。
2. 按  按钮进入[回放]菜单。
3. 使用 /// 按钮选择[更换 LOGO]，然后按 **OK** 按钮。
4. 使用 / 按钮选择想要作为开机画面的照片。
5. 使用 / 按钮选择[执行]，然后按 **OK** 按钮确认。
  - 下次开机时就会显示新画面。







## 音频模式



使用本相机可以随时随地录制或回放语音文件。

### 录制语音文件

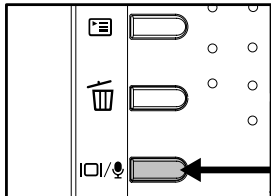
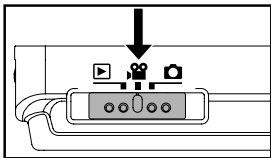
1. 按 **POWER** 按钮打开相机。
2. 将模式选择开关推至 [  ]。
3. 按  按钮进入音频模式。
4. 按下快门按钮即开始录制。
  - 显示屏上显示  指示标志。
  - 再次按下快门按钮可停止录制。



### 回放语音文件

1. 执行以上第 1 至 3 步。
  - 屏幕显示语音列表。
2. 使用  /  按钮选择要回放的语音文件。
3. 按 **OK** 按钮，开始通过扬声器回放语音文件。
  - 要暂停播放，按  按钮。
  - 要继续回放，按 **OK** 按钮。
  - 要停止回放，再次按下 **OK** 按钮即可。



## 删除语音文件

1. 确定相机处于音频模式。
2. 在音频模式下，使用 ▲/▼ 按钮选择要删除的语音文件。
3. 按 删除 按钮删除选定的语音文件。
4. 出现删除提示信息时，使用 ◀/▶ 按钮选择 [是]，然后按 OK 按钮。
  - 如果要取消删除，则选择 [否]。



### ■ 音频模式下的按钮操作

目的	按钮	功能说明
开机 / 关机	<b>POWER</b>	按 <b>POWER</b> 按钮可打开 / 关闭相机。
开始 / 停止录制语音	快门按钮	按下快门按钮可开始或停止录制。
选择上一个 / 下一个语音文件	▲/▼	使用 ▲/▼ 按钮选择上一个或下一个语音文件，然后按 <b>OK</b> 按钮开始回放。
开始 / 停止回放语音文件	<b>OK</b>	按 <b>OK</b> 按钮可开始或停止回放语音文件。
调整音量	变焦按钮	按 <b>T</b> 或 <b>W</b> 可增大或减小音量。
暂停回放语音文件	暂停按钮	按 暂停按钮 可暂停回放语音文件。
删除语音文件	删除按钮	按 删除按钮 可删除语音文件。

## 将文件从相机传送到计算机

使用 USB 线材在相机和计算机之间建立 USB 连接后，就可以使用计算机通过 e-mail 或网页与家人及朋友分享照片 / 短片 / 语音文件。为实现以上目的，首先要为计算机安装 USB 驱动程序。安装 USB 驱动程序前，首先对照下表检查您的系统。

	系统要求 (Windows)	系统要求 (Macintosh)
中央处理器	奔腾(Pentium)166MHz 处理器或更高等级的处理器	Power PC G3/G4
操作系统	Windows 98/98SE/Me/ 2000/XP	OS 9.0 或更高等级的系统
RAM	32MB (推荐 64MB RAM)	32MB (推荐 64MB RAM)
硬盘空间	128MB 硬盘空间	128MB 硬盘空间
所需设备	一个 CD-ROM 驱动器， 一个空闲 USB 端口	一个 CD-ROM 驱动器， 一个空闲 USB 端口
显示器	彩色显示器(800x600， 24 位色彩，推荐使用更高 等级的显示器)。	彩色显示器(800x600， 24 位色彩，推荐使用更高 等级的显示器)。

## 第 1 步：安装 USB 驱动程序

### Windows 98/98SE 计算机

随附 CD-ROM 上的 USB 驱动程序为 Windows 98 和 98SE 计算机专用。运行 Windows 2000/ME/XP 的计算机无需安装 USB 驱动程序。

1. 将随机附带的 CD-ROM 插入 CD-ROM 驱动器。
2. 显示欢迎使用画面后，点击“安装 USB 驱动程序”。按屏幕提示完成安装。
3. 安装好 USB 驱动程序后重新启动计算机。



### Macintosh OS 9.0 计算机

Mac OS 9.0 或者更高版本的计算机可自动识别相机，并自动载入操作系统自带的 USB 驱动程序。

## 第 2 步：连接相机和计算机

1. 将 USB 线材的一端与相机的转换适配器端子相连。
  - 如果使用转换适配器连接 USB 线材，首先将转换适配器插入相机的转换适配器端子，然后将 USB 线材的一端接至转换适配器的 USB 端子。
2. 将 USB 线材的一端与计算机上可用的 USB 端口相连。
3. 打开相机。
  - 显示[USB]画面。
4. 使用 ▲/▼ 按钮选择[PC]，然后按 OK 按钮。
5. 在“我的电脑”中会出现新的“可移动磁盘”图标，这个新的“可移动磁盘”里面就是您的照片 / 短片 / 语音文件。  
(Mac 用户应双击应双击桌面上的[未命名]磁盘驱动器图标。)

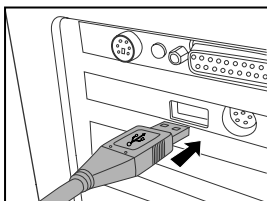
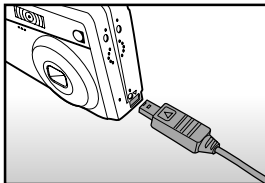

附注

- 与计算机连接时，要安装电池或使用交流电源适配器。

### 第3步：下载照片、短片或语音文件

相机打开并与计算机相连后，相机即视为一个磁盘驱动器，就像一张软盘或 CD 一样。可以下载(传送)相片，方法为从“可移动磁盘”(在 Macintosh 上是“未命名”磁盘)复制至计算机硬盘中。

#### ■ Windows

打开“可移动磁盘”，然后双击打开 DCIM / CAMERA 文件夹，在其中寻找其它文件夹。照片已经保存于这个(些)文件夹中。选择所需照片 / 短片 / 语音文件，然后从“编辑”菜单中选择“复制”。打开目的位置(文件夹)，从“编辑”菜单中选择“粘贴”。也可将照片从相机直接拖放至想要的位置。

#### ■ Macintosh

打开“未命名”磁盘图标和硬盘中的目的位置。将照片从相机拖放至想要的目的地位置。



附注

- 存储卡用户最好使用存储卡读卡机（极力推荐）。
- 包装内不包括视频回放软件。请确认计算机中已经安装视频回放软件。

## 将本相机用作计算机摄像头

本相机可用作计算机摄像头，使用此功能可以和商业伙伴召开视频会议，也可以和家人朋友实时通话。如果要使用相机召开视频会议，您的计算机系统应具备以下项目：

- 麦克风
- 声卡
- 扬声器或耳机
- 与网络或互联网连接



附注

- 本相机不包括视频会议(或视频编辑)软件。
- Mac 系统不支持摄像头模式。

### 第 1 步：安装摄像头驱动程序

随附 CD-ROM 上的 PC 摄像头驱动程序为 Windows 专用。Mac 平台不支持摄像头功能。

1. 将随机附带的 CD-ROM 插入 CD-ROM 驱动器。
2. 出现“欢迎使用”画面时，点击“P C CAM 驱动程序”。按屏幕提示完成安装。
3. 安装好驱动程序后，重新开启计算机。



## 第 2 步：连接相机和计算机

1. 将 USB 线材的一端与相机的转换适配器端子相连。
  - 如果使用转换适配器连接 USB 线材，首先将转换适配器插入相机的转换适配器端子，然后将 USB 线材的一端接至转换适配器的 USB 端子。
2. 将 USB 线材的一端与计算机上可用的端口相连。
3. 打开相机。
  - 显示[USB]画面。
4. 使用 ▲/▼ 按钮选择[PC CAM]，然后按 OK 按钮。
5. 将相机平稳放置在计算机显示器的顶部或三脚架上。



附注

- 如果要相机用作计算机摄像头，相机要安装电池或使用交流电源适配器。

## 第 3 步：运行应用软件(即 Windows NetMeeting)

按照以下步骤使用 Windows NetMeeting 进行视频会议：

1. 点击开始菜单 → 程序 → 附件 → 通信 → NetMeeting，启动 NetMeeting。
2. 点击开始视频按钮，观看视频直播。
3. 单击新呼叫按钮。
4. 输入被叫方计算机的 e-mail 地址或网络地址。
5. 单击呼叫。被呼叫方必须也在运行 Windows NetMeeting 且接受您的呼叫，方可开始视频会议。



附注

- 视频会议的显示分辨率一般为 320 x 240。
- 有关视频会议应用软件操作的详细信息，请参阅相应的软件帮助。



## 安装编辑软件

### 安装 Photo Explorer

使用 Photo Explorer 可以方便有效地传输、浏览、修改及分发数字媒体。Photo Explorer 可以从各种数码设备获得照片、短片或声音文件，并可以轻松浏览或添加个性化说明；可以即时进行修改；或通过选择以下方式分发照片、短片或声音文件：电子邮件、打印和演示幻灯片。对于数码相机、网络摄像头、DV 及扫描仪用户或需要有效组织地很多数字媒体任何人来说，Photo Explorer 都是一个必备的全套整合工具。

1. 将随机附带的 CD-ROM 插入 CD-ROM 驱动器。
2. 显示欢迎使用画面后，点击“安装 PHOTO EXPLORER 8.0”。按屏幕提示完成安装。



附注

- 有关 Photo Explorer 软件操作的详细信息，请参阅相应的软件帮助。
- Windows 2000/XP 用户请确定以“系统管理员”身份安装及使用 Photo Explorer。
- Mac 系统不支持 Photo Explorer。建议使用 iPhoto 或 iPhoto2。

## 安装 Photo Express

Ulead® Photo Express 是一套完整的数码相片工具软件。它采用向导式操作和可视化界面，并且软件本身有内置帮助系统，可以在用户进行创作时提供有效帮助。可有效地从数码相机或扫描仪获取数码照片。在本软件中可用可视化浏览模式组织数码照片。本软件含有大量现成模板，比如相册、卡片、海报和幻灯片等等。可以使用本软件中的照片编辑工具、图像滤镜和特效工具编辑照片和增强照片效果。也可通过添加创意元素修饰照片，比如可添加相框、编号和标志等等。可通过 e-mail 和多种打印选项与家人朋友分享创意。

1. 将随机附带的 CD-ROM 插入 CD-ROM 驱动器。
2. 显示欢迎使用画面后，点击“安装 PHOTO EXPRESS 5.0”。按屏幕提示完成安装。











附注

- 有关如何使用 Photo Express 编辑及修饰照片的信息，请参阅其网站的在线说明。
- Windows 2000/XP 用户一定要以系统管理员身份登录才能安装及使用 Photo Express。
- Mac 不支持 Photo Express。























## 菜单选项

### 相机菜单









1. 将模式选择开关推至[  ]。
2. 按  按钮进入相机菜单，然后使用  /  按钮选择[照片]或[功能]菜单。
3. 使用  /  /  /  按钮在[照片]/[功能]菜单中选择项目，然后按 **OK** 按钮。
4. 按  按钮可退出此菜单。







■ 相机菜单 - 照片设置

项目	功能说明
大小 	设置将要拍摄的照片的大小。 *  2560 x 1920 *  2048 x 1536 *  1280 x 960 *  640 x 480 *  T I F F I M A G E
质量 	设置要拍摄的照片的质量(压缩率)。 *  最佳 *  优质 *  普通
锐利度 	设置照片的锐利度。 *  高像质 *  普通 *  基本
色彩 	设置要拍摄的照片的色彩。 * 普通 * B&W * 深褐色
白平衡 	用于在特定照明条件下拍摄时设置白平衡。 * AUTO 自动 *  日光 *  阴天 *  夕阳 *  钨丝灯 *  荧光灯
手动 	用来手动设置白平衡。如果预设的白平衡无法满足特定照明条件，此时适于采用手动方式设置白平衡。 选择[执行]前，要先选择白色物体(例如白纸)，设置白平衡时要用到。 * 执行/取消





## ■ 相机菜单 - 功能设置

项目	功能说明
捕捉模式 	设置拍摄照片的记录方式。 * [S] 单幅 * [连拍] 连拍 * [A] 三幅自动曝光
LCD 亮度 	选择液晶屏的亮度。 调节范围为 -5 至 +5。
数码变焦 	开启 / 关闭数码变焦 * 开启/关闭
快速查看 	利用此功能可在拍摄后立即在液晶屏上显示刚刚拍下的照片。 * 开启/关闭
曝光 	如果背景较亮或较暗，可使用此功能获得正确的曝光。 曝光度补偿范围是 -2.0EV 到 +2.0EV。
ISO 	用于设置拍照时的感光度。如果感光度加高 (ISO 数字增加)，相机对较暗的照明的感光度增强，但照片会看起来颗粒状 (越粗糙) 就越明显。 * 自动 / 50 / 100 / 200

## 影片菜单

1. 将模式选择开关推至[  ]。
2. 按  按钮进入[影片]菜单。
3. 使用 /// 按钮选择所需设置，然后按 **OK** 按钮。
4. 按  按钮可退出此菜单。











项目	功能说明
大小 	设置将要录制的短片分辨率。 * 640 x 480 * 320 x 240
色彩 	如需详细说明，请参阅本手册“相机菜单-照片设置”中标题为“色彩”的部分。
LCD 亮度 	如需详细说明，请参阅本手册“相机菜单-功能设置”中标题为“LCD 亮度”的部分。
曝光 	如需详细说明，请参阅本手册“相机菜单-功能设置”中标题为“曝光”的部分。

## 回放菜单



1. 将模式选择开关推至 [ R ]。
2. 按 [ 保护 ] 按钮进入[回放]菜单。
3. 使用 ▲/▼/◀/▶ 按钮选择所需设置，然后按 **OK** 按钮。
4. 按 [ 保护 ] 按钮可退出回放菜单。







项目	功能说明
幻灯片回放模式 	本功能能够像放映幻灯片一样按顺序自动回放照片。此功能很有用也很有趣，可以用来观看照片或做演示。如需详细说明，请参考本手册中标题为“幻灯片回放模式显示”的部分。 * 3秒/5秒/7秒/9秒
保护 	将数据设置为只读模式，防止误删照片。如需详细说明，请参照本手册中标题为“保护照片 / 短片”的部分。
删除全部相片 	删除所有文件。 * 是/否
复制到存储卡 	利用此功能可将文件从相机内存复制到存储卡。当然，只有安装了存储卡并且内存中有文件时才可执行此操作。 * 是/否







项目	功能说明
缩图 	使用此功能可同时在液晶屏上观看 4 或 9 幅缩图照片，便于迅速搜索照片。 * 4/9
调整尺寸 	更改已拍照片的尺寸。 * 2560 x1920 * 2048 x1536 * 1280 x 960 * 640 x 480 * 退出
更换 L O G O 	利用此功能可指定一幅照片作为开机画面，以后开机时就会在屏幕上显示此幅照片。 * 执行/取消
D P O F 	如需详细说明，请参阅本手册中标题为“设置 D P O F”的部分。









## 设定菜单(在相机和短片模式下)







1. 将模式选择开关推至[  ]或[  ]。
2. 按  按钮。
3. 按  按钮，选择[设定]菜单。
4. 使用  按钮选择所需项目，然后按  按钮。

项目	功能说明
扬声器 	开启或关闭与按钮功能关联的声音。 * 开启/关闭
格式化 	此功能会删除相机内存或插入相机的 SD 卡中的数据，并格式化相机内存或插入相机的 SD 卡。受保护的图片也会一并删除。如果 SD 卡有写保护，则无法格式化 SD 卡。 如需详细说明，请参阅本手册中标题为“格式化 SD 卡或内存”的部分。 * 是/否
休眠 	打开相机后，如果在预定时间内未使用相机，相机自动进入空闲模式。按任意按钮可将相机从空闲模式唤醒。 * 关闭/30秒/1分钟/2分钟
重新设定 	将所有基本设置恢复为相机出厂设置。时间设置不会重新设定。 * 是/否
自动关闭相机 	如在指定的时间内未进行任何操作，相机会自动关闭。此功能可有效减小电池消耗。 * 关闭/3分钟/5分钟/10分钟
日期记录 	拍摄日期可直接打印在照片上。 在拍摄前启动此功能才有效。 * 是/否

## 设定菜单(在回放模式下)

1. 将模式选择开关推至[ ]。
2. 按  按钮。
3. 按下  /  按钮，选择[设定]菜单。
4. 使用  /  /  /  按钮选择所需项目，然后按 **OK** 按钮。



项目	功能说明
日期类型 	选择屏幕显示日期和时间的方式。 * [年/月/日]:年/月/日 * [日/月/年]:日/月/年 * [月/日/年]:月/日/年
日期设置 	设置日期和时间。 如需详细说明，请参考本手册中标题为“设置日期和时间”的部分。
视频输出 	设置相机的视频输出标准，以便连接相机和视频设备。 * PAL / NTSC
版本 	显示相机的固件版本。

## 将相机连接到其它设备

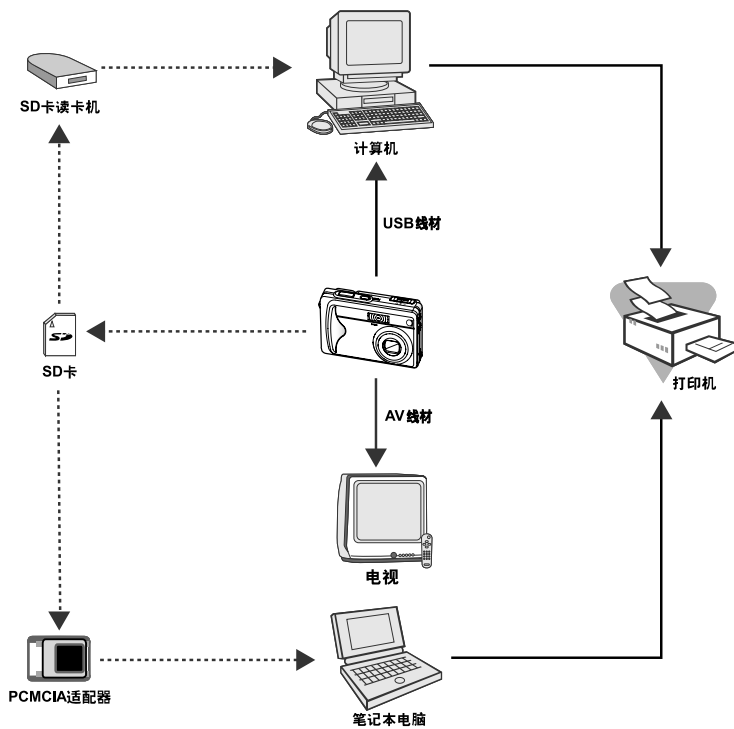

## 技术规格

项目	说明
图像传感器	5.0 百万像素 CCD (有效像素)
图像分辨率	照片: 2560 x 1920, 2048 x 1536, 1280 x 960, 640 x 480 短片: 640 x 480, 320 x 240
图像质量	照片: 最佳, 优质, 普通
记录载体	9MB 内存 SD 卡(选配) (最多可达 512MB)
压缩格式	MPEG 4 SP(视频), IMA-ADPCM (音频)
文件格式	JPEG, TIFF, ASF (视频)
镜头	F-no: 2.8(广角)/4.8(摄远) 焦距:5.4mm 至 16.2mm
焦距范围	普通: 0.5m- 无穷远 广角: 0.06m-0.4m(近拍模式) 远景: 0.35m-0.5m(近拍模式)
液晶显示屏	2.5" LTPS 彩色液晶屏
闪光模式	自动闪光, 强制闪光, 红眼模式, 无闪光
自拍定时器	延迟 3 秒, 延迟 10 秒。
曝光补偿	-2.0EV 至 +2.0EV (每次增加 0.3EV)
白平衡	自动, 日光, 阴天, 夕阳, 钨丝灯, 荧光灯
ISO 感光度	自动, 50, 100, 200
接口	DC-IN 5V 端子(借助转换适配器) A/V OUT 端子(借助转换适配器) USB 端口
电源	锂离子充电电池(650mAh) 交流电源适配器(5V)
工作条件	工作温度: -5°C 到 +40°C 存储温度: -20°C 到 +60°C
尺寸(宽 x 高 x 厚)	约 88.5 x 54.5 x 24 mm (不包括突出部分)
重量	约 130g (不包括电池和 SD 卡)

\* 设计规格如有变更, 恕不另行通知。

## 疑难解答

将相机送修前可先参考下列现象与解决措施。如果问题仍然存在，请联络当地经销商或维修中心。

### 电源

现象	原因	解决方法
无法接通电源	没装电池。	正确安装电池。
	电池耗尽。	使用交流电源适配器充电。
	未正确连接交流电源适配器。	重新正确连接。
正在使用时断电	一段时间内未使用相机，自动关闭电源。	重新打开电源。
	电池耗尽。	电池重新充电或使用交流电源适配器。
无法关闭电源	相机有故障。	重新安装电池。如果使用交流电源适配器，重新连接交流电源适配器。
电池很快耗尽	使用时环境温度极低。	
	在黑暗处拍摄很多照片，拍摄时需要闪光。	
	电池没充满。 电池充电后长期未使用。	使用电池前，至少使电池进行一次完全充电和彻底放电，这样才能使电池达到最佳性能和最长寿命。
电池或相机发热	长时间连续使用相机或闪光灯。	

## 拍摄

现象	原因	解决方法
按下快门按钮后，相机不拍摄。	电池电量过低。	充电或使用交流电源适配器。
	没打开电源。	打开电源。
	相机不处于拍摄模式。	将模式选择开关推至拍摄模式。
	未将快门按钮按到底。	将快门按钮按到底。
	内存或存储卡已满。	换一张新卡，或删除无用的文件。
	存储卡寿命到期。	换一张新的存储卡。
	闪光灯正在充电。	等到屏幕上的闪光模式图标停止闪烁即可。
液晶屏上不显示图像。	相机无法识别存储卡。	首次使用存储卡前，或在其他相机上使用存储卡后，要用本相机格式化存储卡。
	自动关机功能启动。	重新开机。
	电源关闭。	打开电源。
液晶屏是黑的。	液晶屏是黑的。	在拍摄菜单中调整液晶屏亮度。
	未打开液晶屏。	按[ O ]按钮，切换显示状态。
已设置为自动对焦，但是无法对焦。	镜头或自拍定时器指示灯脏了。	使用柔软的干布或擦镜纸擦拭镜头。
	与目标的距离小于有效范围。	使目标处于有效焦距范围内。

现象	原因	解决方法
闪光灯不闪光。 闪光灯不充电。	相机处于 $\text{P}$ / $\text{A}$ / $\text{S}$ / $\text{M}$ / $\text{TV}$ 模式。	使相机退出以上模式。
	闪光模式设为无闪光。	换一种闪光模式。
虽然闪光灯闪光，但照片还是很暗。	与目标的距离大于闪光灯的有效距离。	拍照时向目标靠近些。
照片太暗。	在黑暗处拍摄，并且相机设为无闪光。	换一种闪光模式。
	曝光不足。	将曝光补偿设为更大数值。
照片太亮。	过度曝光。	将曝光补偿设为小一些的数值。
照片色彩不自然。	自动白平衡无法适应当时的拍摄条件。	先将相机对焦在白色物体上。

## 回放

现象	原因	解决方法
无法回放。	相机不在回放模式下。	将模式选择开关推至回放模式。
无法回放存储卡中的内容。	此存储卡不是用本相机格式化的。	请使用在此相机进行过格式化的存储卡。
无法删除文件。	文件受保护。	取消保护。
	回放的存储卡不是由本相机格式化的。	请使用在此相机进行过格式化的存储卡。
无法格式化存储卡。	此存储卡有写保护。	取消写保护。
	存储卡寿命到期。	换一张新的存储卡。
虽然拍摄时用了闪光灯，但回放时照片很暗。	液晶屏太暗。	调整液晶屏亮度。

## 其它问题

现象	原因	解决方法
无法装入存储卡。	卡的方向不对。	按正确方向安装。
虽然按下按钮，但不起作用。	电池电量太少。	重新充电或使用交流电源适配器。
	相机有故障。	关闭相机并取出电池，然后装好电池，重新开机，再试一次。
日期和时间不正确。	设置错误。	设置为正确的日期和时间。
已设置好的日期不见了。	开机状态下取出电池。	重新设置日期和时间。

## 计算器连接 / 软件方面

现象	原因	解决方法
无法下载照片。	计算机硬盘剩余空间不足。	检查硬盘剩余空间是否足以运行 Windows，并检查用来下载照片的硬盘的剩余空间是否大于相机内的存储卡的容量。
	没有供电。	为电池充电，或使用交流电源适配器，或开机。
	未安装 U S B 驱动程序 (Windows 98/ 98SE 需要安装 USB 驱动程序)。	安装 USB 驱动程序。
无法读取 TIFF 档案格式。	使用的应用软件不支持本相机拍摄的 TIFF 档案格式。	仅限使用本光盘附赠的应用软件。