

# 目 录

一、产品介绍	1
二、准备使用摄像机	3
1、如何打开和关闭摄像机电源	3
■ 安装电池	3
■ 启动和关闭摄像机	3
■ 为电池充电	3
■ 取出电池	4
2、SD/MMC卡的安装及取出	4
3、使用液晶显示屏	4
4、选择操作模式	5
显示图标说明	5
三、使用摄像机	6
1、摄像	6
2、拍照	9
3、录音	13
4、回放模式	14
5、设置模式	18
6、MP3播放	20
7、浏览器模式	21
四、与计算机相关的功能	21
1、安装摄像机软件	22
2、连接到计算机	22
五、使用注意事项	23
1、关于使用安全	23
2、保养和保存	23
3、关于电池及充电	24

4、关于储存卡的使用 .....	24
六、故障排除 .....	25
七、产品规格 .....	26

## 一、产品介绍

您选择和购买的摄像机是集高品质数码相机、数码相机、优质MP3、数码录音笔、PC-Cam于一体的数码影像设备，将给您无尽的数码影像新体验。

- 1) 液晶显示屏
- 2) 微距开关
- 3) 手带绳扣
- 4) 指示灯
- 5) 菜单按钮
- 6) 五向方向按钮
- 7) 快门按钮
- 8) 闪光灯按钮
- 9) 拍摄/回放模式开关
- 10) 模式按钮
- 11) 电源按钮

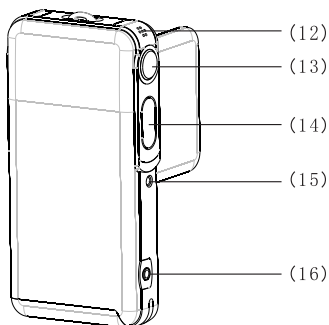
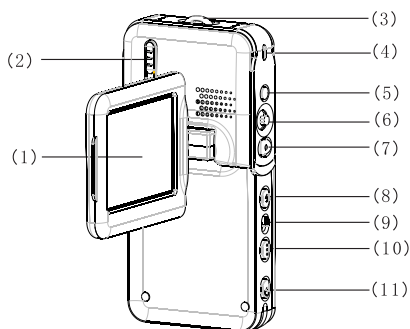

- 12) 麦克风
- 13) 镜头
- 14) 闪光灯
- 15) 拍摄指示灯
- 16) 耳机插座

- 17) 底座连接孔
- 18) 外置储存卡/电池盖



图 3

- 19) 电池
- 20) 电池锁
- 21) 存储卡槽
- 22) 底座连接器
- 23) DC输入插孔
- 24) USB端口
- 25) 视频输出插孔



图 4

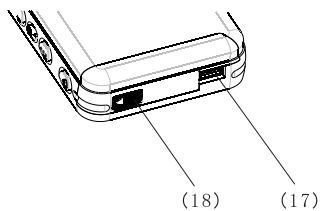

图 5

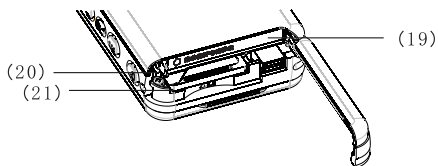

## 二、准备使用摄像机

### ► 1、如何打开和关闭摄像机电源

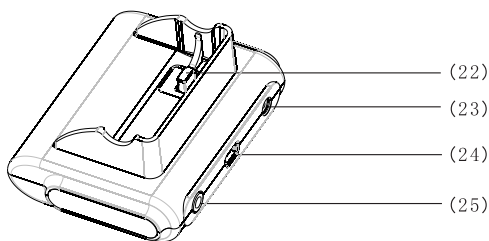
#### ■ 安装电池

本摄像机使用可充电锂离子电池，请参照下面的程序正确安装电池：

- 1) 向  方向移动电池仓锁，打开卡/电池盖。
- 2) 将电池按对应指示方向装入电池仓并确保电池插入后电池锁固定，安装前请确认正负极。如图6。
- 3) 滑动并关闭卡/电池盖。

#### ■ 启动和关闭摄像机

- 1) 开机：按下电源按钮1-2秒后松手，则系统将启动完成，若系统未正常启动，请检查电池的电量 and 正负极方向。
- 2) 关机：按下电源按钮1秒或更长时间，系统将正常关闭。







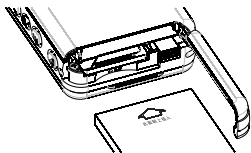

图6

#### △ 注意：

在液晶显示屏上，您可以看到如下所示的电池状态：

-  电池电量为满电，可以正常使用摄像机。
-  电池电量充足，可以正常使用摄像机。
-  电池电量消耗过半，请准备充电。
-  电池电量不足，请充电。
-  电池电量已完全使用完，摄像机将自动关机。

#### ■ 为电池充电

- 1) 将装好电池的摄像机放置于USB底座上。
- 2) 将DC输入线连接到USB底座的【DC IN 5.0V】插孔。
- 3) 将电源线连接到充电适配器和电源插孔，此时充电指示灯呈红色，开始充电。

- 4) 充电指示灯由红色变为绿色，则电池电量已充满，这个过程一般需要三小时左右。

▲ **注意:**本机亦支持USB充电。

#### ■ 取出电池

- 1) 向  方向移动电池仓锁，打开卡/电池盖。
- 2) 推动电池锁，并倾斜摄像机以取出电池。如:图7。
- 3) 滑动并关闭卡/电池盖。



图7

### ► 2、SD/MMC卡的安装及取出

若您需要使用外置的存储卡以加大摄像机的存储容量，本摄像机建议使用SD卡，同时也支持MMC卡。

#### ■ 安装SD 或MMC 卡

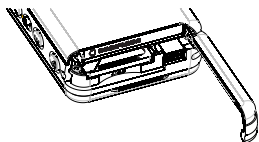
- 1) 关闭摄像机电源，并打开卡/电池盖；
- 2) 如图8所示将存储卡插入卡槽中，直到听到咔哒一声；
- 3) 滑动并关闭卡/电池盖。



图8

#### ■ 取出SD 或MMC 卡

- 1) 关闭摄像机电源。
- 2) 滑动并打开卡/电池盖，向里按SD/MMC卡，卡将自动向外弹出卡槽。
- 3) 拉出卡后，并关闭卡/电池盖。

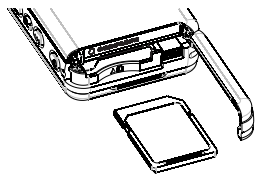

▲ **注意:**如果要使用新的SD 或MMC 卡，应首先将其格式化。

### ► 3、使用液晶显示屏

在现场拍摄过程中，可以在液晶显示屏上查看影像，您还可以通过液晶显示屏查看以前录制的内容。

- 1) 打开液晶显示屏。
- 2) 根据所需要的拍摄/播放角度调节液晶显示屏的角度。液晶显示屏可以最大旋转到以下所示角度：开合90度，正向180度，反向90度。
- 3) 当您处于摄像和拍照预览时，可以按右方向按钮使液晶显示屏成镜像翻转，此时您可以将镜头对准自己自拍。如果想返回正常状态再按右方向按钮即可。

## ▶ 4、选择操作模式

- 1) 设置为  以选择拍摄模式；设置为  以选择回放模式。
- 2) 按下【MODE】按钮选择操作模式，每次按下【MODE】按钮，操作模式按以下形式变化：

 拍摄模式：

【摄像】→【拍照】→【录音】→【摄像】

 回放模式：

【影片】→【照片】→【录音】→【MP3】→【浏览器】→【影片】

## ■ 显示图标说明

### 1) 摄像



图9

- ① 摄像状态
- ② 可拍时间/已拍时间
- ③ 电池电量指示
- ④ 影片尺寸
- ⑤ 存储卡
- ⑥ 数码变焦
- ⑦ 微距状态
- ⑧ 白平衡方式
- ⑨ 摄像声音

## 2) 拍照



图 10

- ① 拍照状态
- ② 场景指示
- ③ 电池电量
- ④ 曝光补偿
- ⑤ 存储卡
- ⑥ 日期印记
- ⑦ 数码变焦
- ⑧ 照片计数 [已拍/可拍]
- ⑨ 微距状态
- ⑩ 照片尺寸
- ⑪ 自拍指示
- ⑫ 照片质量
- ⑬ 白平衡方式
- ⑭ 闪光模式

## 3) 录音



图 11

- ① 录音状态
- ② 电池电量
- ③ 存储卡
- ④ 可录时间/已录时间

# 三、使用摄像机

本数码摄像机的功能主要包括6种模式：摄像、拍照、录音、回放、MP3播放和浏览器模式。在本章中，我们将根据这几种模式来介绍本机功能的使用。

## ➤ 1、摄像

摄像机启动后，系统将自动进入摄像模式，在其他模式下，按【MODE】按钮，当显示屏左上方出现  指示图标时，即选定了摄像模式，屏幕左上方将显示预计存贮卡还可拍摄的影片时间长度。按快门按钮将开始进行影片拍摄，同时摄像机前方的拍摄指示灯亮，屏幕左上方将转为显示影片拍摄的时间，再次按快门按钮将停止拍摄。影片拍摄的最长时间由存贮卡的容量决定。此模式不支持闪光灯功能。

#### 1) 设置数字缩放（预设状态为无数字缩放）

本摄像机具有数字缩放功能，若要激活数字缩放，请在摄像预览模式下按上方向按钮，此时显示有  图标。利用上下方向按钮可随意调整数字缩放状态，调整至此图标消失则数字缩放功能取消。

△ **注：**【T】：将景物拉近，【W】：将景物推远。

#### 2) 设置摄像分辨率（预设值为640 x 480）

设置工作模式为摄像模式 ，按【MENU】按钮进入摄像菜单；使用五向按钮选择【分辨率】即可对其属性进行设置并按【OK】按钮确认，同时新设置将显示在显示屏上。如果没有显示新设置，请重复上述步骤。

本机提供 2种分辨率供选择：

：640 x 480      ：320 x 240

#### 3) 设置帧率（预设值为30帧/秒）

设置工作模式为摄像模式 ，然后按【MENU】按钮进入摄像菜单，使用五向按钮选择【帧率】即可对其属性进行设置并按【OK】按钮确认。

本机提供30帧/秒和15帧/秒两种帧率可供选择。

#### 4) 白平衡（预设值为自动白平衡）

设置工作模式为摄像模式 ，按【MENU】按钮进入摄像菜单。

使用五向按钮选择【白平衡】即可对其属性进行设置并按【OK】按钮确认。

提供有5种白平衡模式可供选择：

**AWB** 【自动】：摄像机将自动调整白平衡。建议使用者采用此模式，除非光线条件与通常情况差别很大。

 【日光】：适用于室外阳光很强的环境。

 【阴天】：适用于阴天光线的环境。

 【荧光灯】：适用于室内荧光灯光线的环境。

 【白炽灯】：适用于室内白炽灯光线的环境。



#### 5) 设置防手抖

设置工作模式为摄像模式  ，然后按【MENU】按钮进入摄像菜单，使用五向按钮选择【防手抖】即可对其属性进行设置并按【OK】按钮确认。

【打开】：当防手抖功能打开后，显示屏上将出现图标  ，此项功能用于减轻摄像机拍摄过程中由于手的抖动带来的画面的抖动，在拍摄快速运动物体时建议打开此项功能。

【关闭】：关闭防手抖功能。

#### 6) 设置声音（预设设置为打开）

设置工作模式为摄像模式  ，然后按【MENU】按钮进入摄像菜单，使用五向按钮选择【声音】即可对其属性进行设置并按【OK】按钮确认。若关闭声音，显示屏上将出现图标  。

**△ 注意：**若关闭声音，则您所拍摄的文件将无声音输出。

## ➤ 2、拍照



所拍摄的照片将以JPEG格式保存。摄像机启动后，按下【MODE】按钮，当显示屏左上方出现  指示图标时，即选定了拍照模式。

在拍照预览状态下，通过液晶显示屏取景后，拿稳摄像机并完全按下快门按钮就完成了照片的拍摄。同时绿色指示灯将在快门按钮释放后开始闪烁，绿色指示灯停止闪烁后，可拍摄下一张照片。

在拍照模式下，按【MENU】按钮可以实现菜单设置功能，选中【拍照模式】后按下方向按钮将进入其下一级子菜单，按下【OK】按钮可依您所需对其属性进行设置。

### 1) 快捷设置闪光模式（预设模式为自动闪光）

将工作模式切换到拍照模式，按闪光灯按钮快捷选择闪光模式，提供有3种闪光模式可选：

- 自动闪光 ：摄像机将判断是否需要使用闪光灯。如果周围光线太暗，将自动使用闪光灯；
- 强制不闪 ：在任何光线条件下都不闪光；
- 防红眼 ：此模式主要用于人像摄影。摄像机将判断是否需要使用闪光灯，如果周围光线太暗，将自动使用闪光灯。

### △ 注意：

闪光灯每次闪光之后需要重新充电，闪光灯充电时红色指示灯会闪动，请等待红色指示灯停止闪动后再进行下一次拍照，否则闪光灯的亮度可能会不足。

## 2) 设置数字缩放（预设状态为无数字缩放）



本摄像机具有数字缩放功能，若要激活数字缩放，请在拍照预览模式下按上方向按钮，此时显示有  图标。利用上下方向按钮可随意调整数字缩放状态，调整至此图标消失则数字缩放功能取消。

△ **注：**【T】：将景物拉近，【W】：将景物推远。

## 3) 即时回放功能

拍摄完照片后，若想马上查看一下刚拍摄的照片，请按【OK】按钮即可查看，此时，按闪光灯按钮可以删除此照片，再按【OK】按钮可以返回预览状态。

## 4) 设置微距拍摄

在镜头的旁边有一个拍摄距离选择开关，若您的拍摄距离在30-40厘米之间时，请将此开关拨动到【】位置，若要进行正常距离拍摄，请将此开关拨回到【】位置。

## 5) 设置分辨率（预设值为500万像素）

切换工作模式至拍照模式 ，然后按【MENU】按钮进入拍照菜单。再使用五向按钮选择【分辨率】即可对其属性进行设置并按【OK】确认后，退出菜单，返回预览模式，新设置显示在显示屏上。如果没有显示新设置，请重复上述步骤。

提供有5种分辨率可供选择：

【800万像素】：3264 × 2448

【500万像素】：2560 × 1920

【300万像素】：2048 × 1536

【200万像素】：1600 × 1200

【30万像素】：640 × 480

## 6) 设置照片质量（预设值为精良）

将工作模式切换至拍照模式 ，然后按【MENU】按钮



进入拍照菜单。再使用五向按钮选择【画质】即可对其属性进行设置并按【OK】按钮确认后，退出菜单，返回预览模式，新设置显示在显示屏上。

提供有3种质量模式可供选择：



【精致】图像质量最好，但图像文件最大



【精良】图像质量较好，图像文件较大





【经济】图像质量一般，图像文件较小

#### 7) 设置白平衡（预设值为自动）

将工作模式切换至拍照模式 ，然后按【MENU】按钮进入拍照菜单。再使用五向按钮选择【白平衡】即可对其属性进行设置并按【OK】按钮确认后，退出菜单，返回预览模式，新设置显示在显示屏上。

提供有5种白平衡模式可供选择：

 【自动】：摄像机将自动调整白平衡。建议使用者采用此模式，除非光线条件与通常情况差别很大。

 【日光】：适用于室外阳光很强的环境。

 【阴天】：适用于阴天光线的环境。

 【荧光灯】：适用于室内荧灯光线的环境。

 【白炽灯】：适用于室内白炽灯光线的环境。

#### 8) 设置曝光补偿（预设值为0）

若想人为调整拍摄照片的明暗程度可使用此项功能，请将工作模式切换至拍照模式 ，然后按【MENU】按钮进入菜单，选择【曝光补偿】后按【OK】按钮进入曝光补偿设置预览状态，再使用向左或向右方向按钮选择所需的设置，按【OK】按钮确认。此时显示屏将同时显示相应的曝光补偿效果。提供有+2.0到-2.0（以0.5 EV为单位）的范围内选择曝光补偿值。

#### 9) 设置快速预览（预设值为打开）

将工作模式切换至拍照模式  ，然后按【MENU】按钮进入拍照菜单。再使用五向按钮选择【快速预览】即可对其属性进行设置并按【OK】按钮确认。

【打开】：打开此项功能，您每拍完一张照片，此照片便可快速显示于显示屏上。

【关闭】：关闭此项功能，您每拍完一张照片，此照片不会快速显示于显示屏上。

#### 10) 设置日期打印功能（预设值为关闭）

将工作模式切换至拍照模式  ，然后按【MENU】按钮进入拍照菜单。再使用五向按钮选择【日期打印】即可对其属性进行设置并按【OK】按钮确认。

【打开】：打开此项功能，每次拍照将会在照片的右下方印上日期显示。

【关闭】：关闭此项功能，您所拍摄的照片上无日期显示。

△ **注意**：使用此项功能前请在菜单中设置好摄像机的时间。

#### 11) 设置拍照模式（预设值为单拍）

将工作模式切换至拍照模式  ，然后按【MENU】按钮进入拍照菜单。再使用五向按钮选择【拍照模式】即可对其属性进行设置并按【OK】按钮确认后，退出菜单，返回预览模式，新设置显示在显示屏上。

提供有4种模式供选择：



 【单拍】：完全按下一次快门按钮，拍摄一张照片。

 【连拍】：完全按下一次快门按钮，拍摄三张照片。

 【10秒自拍】：完全按下快门按钮后，10秒钟延时后，系统自动拍摄，同时前方自拍指示灯亮以提示您系统在等待中。

 【20秒自拍】：完全按下快门按钮后，20秒钟延时后，系统自动拍摄，同时前方自拍指示灯亮以提示您系统在等待中。

## 12) 设置二合一

将工作模式切换至拍照模式  ，然后按【MENU】按钮进入拍照菜单。再使用五向按钮选择【二合一】后按【OK】按钮确认，显示屏上将显示图标  ，此项功能可将两个不同的场景拼合成一幅完整的画面。

## 13) 设置大头贴

将工作模式切换至拍照模式  ，然后按【MENU】按钮进入拍照菜单。再使用五向按钮选择【大头贴】即可对5种大头贴进行选择并按【OK】按钮确认后，返回预览模式，显示屏上将显示当前选中画框，所拍图片将自动嵌入画框中。

## 14) 设置色彩模式（预设值为正常）

将工作模式切换至拍照模式  ，然后按【MENU】按钮进入拍照菜单。再使用五向按钮选择【色彩模式】即可对其属性进行设置并按【OK】按钮确认后，退出菜单，返回预览模式，显示屏上显示为当前选中效果。

提供有3种模式供选择：

【正常】：常规拍摄效果

【黑白】：拍摄的照片为黑白效果

【怀旧】：茶色模式特效，即老照片的效果

## 15) 设置场景（预设值为自动）

将工作模式切换至拍照模式  ，然后按【MENU】按钮进入拍照菜单。再使用五向按钮选择【场景】即可对其属性进行设置并按【OK】按钮确认后，退出菜单，返回预览模式，新设置显示在显示屏上。

本摄像机提供有自动、风景、近景、夜景4种模式供选择。

## ➤ 3、录音

将拍摄/回放模式开关拨到拍摄模式  ，再按两次【MODE】

按钮，此时摄像机进入录音准备状态，按快门按钮将开始录音，同时摄像机前方的录音指示灯亮，屏幕上将显示已经录音的时间。再次按快门按钮将停止录音。录音时间的长短由存贮卡的容量决定。

## ➤ 4、回放模式

将拍摄/回放模式开关拨到回放模式 ，然后按【MODE】按钮，显示屏将分别显示最新记录的影片或照片、录音。使用五方向按钮选择已拍摄的影片或照片、录音。文件的编号将显示在屏幕左上方。

模式切换顺序如下：

**【影片、照片、录音】 → 【MP3】 → 【浏览器】**

### 1) 播放已录制的影片/录音

将拍摄/回放模式开关拨到回放模式 ，然后按【MODE】按钮直到回放文件为影片或录音。选择您想播放的影片或录音，然后按【OK】按钮切换到大图显示。

- a. 在大图显示时，按快门按钮播放影片或录音。
- b. 播放过程中，使用上下方向按钮调节声音，【OK】按钮暂停播放，快门按钮退出播放。
- c. 在播放影片过程中，按左右方向按钮快退快进，且在快进过程中，按左方向按钮一下，停止快进；在快退过程中，按右方向按钮一下，停止快退。
- d. 在播放影片播放过程中，按闪光灯按钮还可切换开关屏幕提示信息。

### 2) 查看缩略图文件（每页显示9张缩略图）

将拍摄/回放模式开关拨到回放模式：

- a. 按【OK】按钮进入缩略图显示方式。
- b. 使用五向按钮选择所需编辑的照片、影片和录音。
- c. 按【OK】按钮整幅显示所选的照片、影片和录音。
- d. 若要返回缩略图文件表，请再次按【OK】按钮。

### 3) 删除文件

#### 方法一：

将拍摄/回放模式开关拨到回放模式 ，使用五向按钮选中想要删除的照片、影片或录音，然后按【MENU】按钮进入回放菜单，再利用五向按钮选择【删除】菜单。



- a. 删除当前：在弹出的删除菜单中选中【删除当前】并按【OK】按钮，选择“是”或“否”后将执行相应操作。
- b. 全部删除：用来删除所有文件，操作方法与单张删除一致。已被保护的文件将不会被删除。

#### 方法二：

将拍摄/回放模式开关拨到回放模式 ，使用五向按钮选中想要删除的照片、影片或录音。按闪光灯按钮将出现“确认删除”的窗口，按五向按钮确认是否要删除所选的照片或影片、录音。

### 4) 查看放大的图像

将拍摄/回放模式开关拨到回放模式 ，然后按【MODE】按钮切换到照片回放模式，再按五向按钮选择一张您想要放大查看的照片。只有图片可以进行放大查看。

- a. 在大图显示图片时，按向上方向按钮，图片将被放大，此时显示有  图标，若要调整图片缩放状态，请使用向上按钮和向下按钮。
- b. 在放大状态下按【OK】按钮后，使用四个方向按钮移动图标  可对图片进行分区查看。
- c. 返回正常查看状态，请再次按【OK】按钮。

### 5) 设置剪切

将拍摄/回放模式开关拨到回放模式 ，然后按【MODE】按钮切换到照片回放模式，再按五向按钮选择一张您想要剪切复制的照片。只有图片可以进行剪切设置。

- a. 在缩略图中选择要进行剪切设置的图片后，按【OK】按钮确认将回到大图显示模式。

- b. 在大图显示模式下，按【MENU】按钮进入回放菜单，再利用五向按钮选择【剪切】，系统将自动切换至所选择图片，显示屏左上方有一，中间有一蓝色矩形方框提示被剪切区域，且按五向按钮随意选择区域后按【OK】按钮，则矩形方框中的区域将会被剪切下来成为一张独立的图片，显示于显示屏上。



#### 6) 设置幻灯片

将拍摄/回放模式开关拨到回放模式，然后按【MODE】按钮切换到照片和影片回放模式。只有图片和影片可以进行幻灯片回放。

- a. 按【OK】按钮切换到任意图片的大图回放后，按【MENU】按钮进入回放菜单，再利用五向按钮选择【幻灯片】，按【OK】按钮后，显示屏右上方有一，进入幻灯片回放模式。
- b. 按快门按钮将开始连续回放图片；按【OK】按钮暂停，再按快门按钮退出幻灯片回放模式。

#### 7) 设置加锁

为了防止用户意外删除文件，摄像机提供文件加锁功能。

- a. 将拍摄/回放模式开关拨到回放模式，使用五向按钮选中想要加锁的照片、影片或录音，然后按【MENU】按钮进入回放菜单，再利用五向按钮选择【加锁】菜单。
- b. 属性列表中提供【加锁当前】、【解锁当前】、【加锁全部】、【解锁全部】四项操作，用户可以根据需要执行相应功能。
- c. 加锁(已设置保护)：所显示的文件受到保护，文件的右上方显示锁定。解锁(撤销保护)：文件右上方加锁图标消失。

△ **注意**：被加锁的文件不能被删除，但可以被格式化。

#### 8) 设置旋转

将拍摄/回放模式开关拨到回放模式，使用五向按钮选中想要旋转的图片，按【OK】按钮切换到大图回放，然后按【MENU】按钮进入回放菜单。只有图片可以进行旋转设置。

- a. 在回放菜单中选择【旋转】后按【OK】按钮,系统将自动跳转至大图回放模式,且显示屏左下方将显示“”图标。
- b. 按左右方向按钮即可逆时针和顺时针旋转图片。
- c. 再按【OK】按钮确认您的图片旋转角度。

#### 9) 设置开机画面

本摄像机可将您拍摄的任意照片设置为个性化的开机画面。

- a. 将拍摄/回放模式开关拨到回放模式  ,使用五向按钮选中想设为开机画面的图片,按【OK】按钮切换到大图回放,然后按【MENU】按钮进入回放菜单。
- b. 在回放模式菜单中,利用五方向按钮选择【设置开机画面】后,选中“是”,按【OK】按钮确认,即完成您的开机画面设置,此时系统将把您选定的照片转换成开机画面模式保存。
- c. 若您想取消设置好的个性开机画面,可按以上操作,选中“否”,即可取消。

#### △ 注意:

- a. 进行【恢复默认】操作后,开机界面将恢复为出厂默认图像。
- b. 系统已作了相应的存储处理,即使设置的相应照片被删除或格式化,开机画面仍然将保留。

#### 10) 设置打印

将拍摄/回放模式开关拨到回放模式  ,使用五向按钮选中想要打印的图片,按【OK】按钮图片切换到大图回放。只有图片可以进行打印设置,先将USB模式设为【存储器】。

- a. 再连接USB到打印机,直到显示屏上方显示  ,然后按【MENU】按钮进入回放菜单。
- b. 在回放模式菜单中,利用五方向按钮选择【打印】后,摄像机进入打印设置菜单。
- c. 按上下方向按钮对打印进行设置,按右方向按钮立即打印,按左方向按钮取消打印。

- d. 打印完成后，按左方向按钮退出打印。若您想继续打印重复上述操作即可。

△ **注意:**本摄像机可支持 PicBridge 打印。

## ➤ 5、设置模式

将拍摄/回放模式开关拨到拍摄模式 ，按【MENU】按钮以进入菜单，按右方向按钮进入【设置】菜单列表。再使用五向按钮选择您需要设置的功能，并按【OK】按钮确认后，退出菜单。

### 1) 时间设置

- a. 选择【时间设置】并按【OK】按钮进入“时钟设定”窗口。
- b. 使用上下方向按钮更改时间数字。
- c. 使用左右方向按钮进行确认并移动到下一位。
- d. 按【OK】按钮以确认设置。

### 2) 格式化存储卡

当使用新的SD或MMC卡时，应首先格式化卡，然后才能使用。

- a. 选择【格式化】进入属性列表。
- b. 选择“否”取消操作，选择“是”后按【OK】按钮将执行格式化操作。
- c. 格式化后存储器的内容将全部清除。

### 3) 设置自动关机（预设值为3分钟）

设置自动关机功能可节省不必要的电池消耗。

- a. 选择【自动关机】进入属性列表。
- b. 选择停止所有操作后自动关机的时间，“1分钟”、“3分钟”、“5分钟”或者选择“关闭”以取消自动关机功能。
- c. 按【OK】按钮以确认设置。

### 4) 设置按键声音（预设值为打开）



- a. 选择【**按键声音**】进入属性列表。
  - b. 选择“打开”打开每次按键时的蜂鸣声，选择“关闭”取消蜂鸣声。
  - c. 按【**OK**】按钮以确认设置。
- 5) 设置USB模式（预设值为存储器）
- a. 选择【**USB模式**】进入属性列表
    - 【**存储器**】：摄像机通过USB连接到电脑，您可以像在硬盘上操作一样，对存储器进行操作，比如复制、剪切、删除及下载摄像机的照片、影片及录音等。
    - 【**摄像头**】：摄像机通过USB连接到电脑，您可将其作为摄像头供NETMEETING、OICQ等视频聊天工具使用。
  - b. 按【**OK**】按钮以确认设置。
- 6) 设置开机画面（预设值为打开）
- a. 选择【**开机画面**】进入属性列表。
  - b. 选择“打开”，每次开机都会先显示开机画面；选择“关闭”开机时不显示开机画面直接开机。
  - c. 按【**OK**】按钮以确认设置。
- 7) 设置语言
- a. 选择【**语言**】进入属性列表。
  - b. 选择您所需要的语言后按【**OK**】按钮以确认设置。
  - c. 本摄像机提供两种语言：英文、简体中文。
- 8) 设置TV模式
- a. 选择【**TV模式**】进入属性列表。
  - b. 选择希望使用的视频输出制式，可选择的制式为：PAL和NTSC。
  - c. 按【**OK**】按钮以确认设置。
- 9) 默认设置

- a. 选择【默认设置】并按【OK】按钮后,选择“是”全部的设置将恢复为出厂默认值,选择“否”取消操作。
- b. 按【OK】按钮以确认设置。

#### 10) 介质选择

- a. 选择【介质选择】进入属性列表。

【内置闪存】:当前储存器为内置。

【外置存储卡】:当前储存器为外置存储器,本机支持SD卡和MMC卡。

【磁盘】:当前存储器为外置的U盘,可以通过USB连接U盘增大存储容量。首先开机,然后连接底座及U盘即可。

- b. 按【OK】按钮以确认设置。

△ **注意:**由于U盘具有多种规格,您在使用本摄像机过程中,若遇到某U盘不能使用,是由于规格不同造成,并非本摄像机故障。

#### 11) 设置屏幕亮度

- a. 选择【屏幕亮度】并按【OK】按钮,菜单界面显示亮度调节的指示条。
- b. 再利用左右方向按钮调节您需要的屏幕亮度。
- c. 按【OK】按钮以确认设置。

#### 12) 设置光源频率

本机提供有两种光源频率供选择:

【50HZ】:适用于国内光源频率

【60HZ】:适用于国外光源频率

## ➤ 6、MP3播放

本摄像机具有MP3播放功能,您可以使用耳机聆听音乐(建议使用耳机),也可以从摄像机的喇叭输出直接听。注意MP3文件必须放在存储器的MP3目录下,否则将不能播放。

- a. 将MP3拷贝好以后,打开摄像机,将拍摄/回放模式开关拨到回放模式 ,然后按【MODE】按钮,切换到MP3列表。

- b. 按上下方向按钮可以选择你想听的歌曲，然后按快门按钮进行播放；播放完当前歌曲后，将自动播放下一首。也可按【MENU】按钮对循环播放模式进行选择。

提供有4种循环模式供选择：

 单曲循环； 全部循环； 随机播放； 正常播放

- c. 播放过程中可以使用左右方向按钮切换上下曲，使用上下方向按钮调节音量，按【OK】按钮暂停播放，按快门按钮退出播放。
- d. 若您想删除MP3，可在MP3列表时，按闪光灯按钮快捷删除，也可切换到浏览器模式进行菜单删除操作。
- e. 本摄像机支持MP3歌词同步。MP3歌词文件须与MP3文件放在同一目录，并且文件名相同，扩展名为：.LRC。

## ➤ 7、浏览器模式

将拍摄/回放模式开关拨到回放模式  ，然后按【MODE】按钮切换至浏览器模式，您可以快速浏览到所拍摄的照片、影片、录音文件和MP3等，

- a. 利用五方向按钮选择文件夹或单个文件
- b. 若您想对一文件进行操作编辑，可选择此文件后按右方向按钮，显示屏上将会有图标“√”提示文件被选中。
- c. 按【MENU】按钮和五向按钮可对此文件进行如下操作：

【删除】：可对文件进行删除操作

【锁定】：可对文件进行锁定解锁操作

【拷贝】：可对文件进行拷贝复制编辑

## 四、与计算机相关的功能

### 准备工作

要使用与计算机相关的功能，需要安装摄像机软件并将摄像机连接到计算机。

## ➤ 1、安装摄像机软件

如果您的操作系统是Windows 98，请先安装本机驱动程序。如果操作系统是Windows ME/2000/XP，且不使用PC摄像头功能，则没有必要先安装驱动程序，若使用PC摄像头功能则需要安装驱动程序。

■ 请参阅下面有关通用即插即用安装说明的描述。

- 1) 注意：请将程序安装完毕后，再将摄像机连接到计算机。
- 2) 在通常情况下，将安装CD插入CD-ROM驱动器后会自动出现软件安装菜单。
- 3) 单击每个项目将开始安装相应的软件程序。如果没有出现该菜单，请浏览CD并在根目录中找到Autorun安装程序，然后双击它，将开始进行驱动程序的安装。
- 4) 安装结束后需要重新启动计算机以使驱动程序生效。然后才能将摄像机连接到计算机。

## ➤ 2、连接到计算机

- 1) 将摄像机插到底座上。
- 2) 用随机附送的USB电缆线将底座与电脑连接起来，此时摄像机显示屏幕将会关闭，按开机电源按钮，听到开机声音提示开机。
- 3) 软件安装并将摄像机连接到计算机后，计算机上将出现一个可移动磁盘，“100 MEDIA”的文件夹中找到，其路径为“\DCIM\100 MEDIA”。
- 4) 如果希望使用MP3功能，请将MP3文件拷贝到MP3目录下，才能正常播放。
- 5) 若想使用PC摄像头功能，请先将摄像机上的USB模式设置为PC摄像头，再将USB电缆与摄像机相连，按开机电源按钮，听到开机声音提示开机。即可在其他支持PC摄像头的计算机程序（如NetMeeting）中设置相应的视频输入设备即可使用摄像机的PC摄像头功能。
- 6) 拔出连接摄像机的USB电缆后，摄像机会自动关机。若想继续使用摄像机，请重新开机。

## 五、使用注意事项

### ► 1、关于使用安全

本产品充分考虑了安全性，但仍请在仔细阅读以下警告、注意事项的基础上，正确使用本产品。

#### △ 警告

- 1) 请勿自行进行分解、改造或自己修理。  
有关修理和内部检查和事宜，请与销售商联系。
- 2) 请勿剧烈摇晃或敲击摄像机，若不慎滑落，摄像机的部件可能会受损从而引起故障。
- 3) 请勿向其洒水或使其受潮，若机内进水，可能导致短路或漏电，从而引起故障，甚至发生事故。

△ **注意:**使用闪光灯时，请勿近距离直视光线否则会使眼睛感觉刺痛，从而伤害眼睛。

### ► 2、保养和保存

不要在超出下列环境条件范围的情况下使用摄像机：温度：0° C 到40° C，相对湿度：10% ~80%。

请按照下面的程序来清洗摄像机机身、镜头和液晶显示屏。

- 1) 机身：使用软布或者镜头布轻轻擦去机身的污垢。
- 2) 镜头：先用镜头刷清除上边的灰尘和污垢，然后再用软布擦去还没除掉的污垢。
- 3) 禁止使用稀释剂，含苯类，或者人工合成的清洗剂来清洗摄像机。这些物质可能会使摄像机设备变形或受到损害。
- 4) 禁止在机身或镜头上使用人工合成的清洁剂。
- 5) 禁止用力摩擦或挤压液晶显示屏，这样会导致损害或者其他问题。
- 6) 尽快将数据转移到计算机以免丢失图像数据。

### ➤ 3、关于电池及充电

- 1) 如果电池长时间放在摄像机内,即使不使用,电池电量也会减少,并且电池与摄像机长时间连接,还会过度放电,即使重新充电后,电池也可能无法再使用。因此,建议不使用摄像机时,请取出电池,并将电池存放在凉爽、干燥且温度相对稳定的地方。
- 2) 请勿使用其他非本机配带的电池  
本机附带的锂离子电池在低温(10℃或更低)环境下冷却时,操作时间可能会根据其特性缩短,可能无法正常操作,在此情况下,请在使用本机前适度的使用电池变暖。
- 3) 温度过高或过低都会缩短电池寿命。
- 4) 装入电池时,请确认正负极后再正确装入。
- 5) 切勿剥掉或破坏电池包装或外壳。

### ➤ 4、关于存储卡的使用

- 1) 本机支持的外置卡类型有:SD卡和MMC卡。
- 2) 如果使用新SD或MMC卡,请先将其格式化后再使用。
- 3) 错误操作可能导致损坏或删除拍摄数据,删除由于拍摄数据而导致的损失,制造商概不负责。
- 4) 电气干扰、静电以及摄像机或存储故障,均可能会损坏卡中的存储数据,因此建议及时转移数据至电脑中。
- 5) 切勿在读取或写入数据时取出储存卡或关闭摄像机。
- 6) 切勿将卡放置在高温高湿环境中。
- 7) 切勿将其改装或解体。

## 六、故障排除

现象	原因	解决方法
无法开机	<ul style="list-style-type: none"> <li>◇ 电源是否正确连接</li> <li>◇ 电源是否充满了电</li> </ul>	<ul style="list-style-type: none"> <li>◇ 将电池按正确的方向装入摄像机</li> <li>◇ 用DC适配器将电池充满电</li> </ul>
在使用过程中电源关闭	<ul style="list-style-type: none"> <li>◇ 是否设置了自动关机，如果设置了自动关机，超过设置时间没有操作后，摄像机将自动关机</li> </ul>	<ul style="list-style-type: none"> <li>◇ 按您的需要设置是否自动关机</li> </ul>
电池电量消耗太快	<ul style="list-style-type: none"> <li>◇ 外界温度太低</li> <li>◇ 电池是否充足了电</li> <li>◇ 电池是否寿命已到</li> </ul>	<ul style="list-style-type: none"> <li>◇ 不要在极端温度下使用摄像机</li> <li>◇ 用DC适配器充电</li> <li>◇ 如果充满电后工作时间仍然很短，那就需要更换一块新电池</li> </ul>
按下快门按钮后相机不拍照	<ul style="list-style-type: none"> <li>◇ 摄像机没有设置成记录模式</li> </ul>	<ul style="list-style-type: none"> <li>◇ 将模式切换拨到记录模式</li> </ul>
图像模糊不清	<ul style="list-style-type: none"> <li>◇ 镜头脏了</li> <li>◇ 拍摄距离是否设置在正常位置</li> <li>◇ 是否将图像质量设得太低</li> </ul>	<ul style="list-style-type: none"> <li>◇ 用干净绒布清洁</li> <li>◇ 将镜头的旁边的拍摄距离选择开关拨到正常位置</li> <li>◇ 将图像质量设为“精良”</li> </ul>
闪光灯不闪光	<ul style="list-style-type: none"> <li>◇ 摄像机闪光灯处于关闭状态</li> </ul>	<ul style="list-style-type: none"> <li>◇ 将闪光模式设置成“自动闪”</li> </ul>
显示的日期/时间不正确	<ul style="list-style-type: none"> <li>◇ 没有设置日期时间或摄像机还是默认的时间</li> </ul>	<ul style="list-style-type: none"> <li>◇ 重新设置日期/时间</li> </ul>
所拍摄的图像颜色不正常	<ul style="list-style-type: none"> <li>◇ 白平衡设置不正确</li> </ul>	<ul style="list-style-type: none"> <li>◇ 重新设置白平衡</li> </ul>
回放的照片不正常	<ul style="list-style-type: none"> <li>◇ 图片可能已损坏</li> </ul>	<ul style="list-style-type: none"> <li>◇ 用个人计算机进行备份</li> </ul>
图像太亮或太暗	<ul style="list-style-type: none"> <li>◇ 曝光值不正确</li> </ul>	<ul style="list-style-type: none"> <li>◇ 重新设置曝光补偿</li> </ul>
液晶显示屏不清晰	<ul style="list-style-type: none"> <li>◇ 液晶显示屏脏了</li> </ul>	<ul style="list-style-type: none"> <li>◇ 用干净绒布清洁</li> </ul>
摄像机无法将图像下载到计算机	<ul style="list-style-type: none"> <li>◇ 电缆连接不正确</li> <li>◇ 操作系统不是Window 98/98SE /2000/ME/XP 或者计算机, 没有配备USB 端口</li> <li>◇ Window 98没有安装USB 驱动程序</li> </ul>	<ul style="list-style-type: none"> <li>◇ 检查电缆连接。</li> <li>◇ 安装Windows 98/98SE/2000/ME/XP 和USB 端口</li> <li>◇ 安装Window 98 USB 驱动程序。</li> </ul>

## 七、产品规格

图像传感器	1/1.8-inch CMOS, 500 万像素
镜头	f=8.22mm F=2.8
图像大小	3264x2448 800万像素(插值) 2560x1920 500万像素 2048x1536 300万像素 1600x1200 200万像素 640x480 30万像素
数字缩放	最大 8X
液晶显示屏	2.0-inch TFT color LCD (480x240, 115,000 pixels)
调焦	固定焦距
焦距范围	1.5m-无穷远, 微距30-40CM
快门	电子快门
快门速度	1/15~1/2000 秒
曝光	程序AE / 曝光补偿±2EV (以0.5EV为单位)
影像压缩	JPEG
白平衡	自动 / 阳光 / 阴天 / 荧光灯 / 钨丝灯
闪光灯	GN 5.0 (内置)
音乐	MP3
影片格式	MPEG4 320x240 AVI 约30帧/每秒 640x480 AVI 约30帧/每秒
内部存储器	64MB闪存, 可用空间32MB
外部存储器	支持SD卡、MMC卡
文件格式	静态图像: JPEG
接口	USB 2.0
电池	850毫安时可充电锂电池
尺寸	(高x宽x长) 100x50 x 20 mm
重量	约110克 (不含电池和卡) 约135克 (含电池和卡)
工作温度	0℃-40℃
工作湿度	10%-80%
音乐	MP3

### 系统要求:

采用MMX Pentium 233MHz 或更快处理器的计算机

操作系统Windows 98/98SE/2000/ME/XP

最少64MB RAM及100MB 可用硬盘空间

USB 端口

CD-ROM 驱动器

800x600 像素以上, 16 位颜色兼容显示器 (推荐24 位彩色显示)