

## 特别声明

- 本手册已经过仔细核对，但不排除有少量文字错误的可能性。如发现，请联系本公司客户服务中心。
- 请先仔细阅读本《用户手册》中的操作说明，并只使用原厂提供的配件，以免造成无法预期的损坏。如果您未依照正确的程序使用本产品或连接不兼容的配件，此行为将导致保修自动失效，甚至可能危害您及他人的安全。对此，本公司不承担任何责任。
- 由于交通建设的发展，可能出现导航电子地图数据与实际交通指示不完全一致的情况，请您务必遵照道路现状、现地标志等交通规则行驶。在汽车驾驶过程中查看或操作导航仪，可能会导致严重的交通事故。在此期间使用导航仪而导致的交通意外及造成的各种损失，本公司不承担任何责任。
- 软件的更新和升级信息均会在本公司网站公布，客户可自行决定是否要更新或升级。
- 我公司保留对此《用户手册》的最终解释权。
- 本产品有任何变动，恕不另行通知，不便之处，敬请原谅！
- 请用户将重要资料进行备份，因资料遗失造成的损失，本公司不承担任何责任。
- 本手册中的图片仅供参考，请以实物为准。



### 注意事项



#### 存放

- 请勿将本产品置于烈日下或灰尘较多处，以免造成损坏。
- 请避免本产品从高处坠落或受到剧烈震动或冲击。
- 请避免液体或异物进入机内。



#### 清洁

- 请勿在本产品上使用具有腐蚀性的液体，否则会破坏产品表面。
- 请勿用未拧干的湿布擦拭产品及其附件。
- 维修或清洁本产品前请务必先断开与电源和电脑的连接。



#### 电池

- 前3次对本产品电池进行充电时，建议在充电指示灯显示为满充后延长充电一段时间，以确保电池的最佳使用状态。
- 请勿将本产品扔入火中，以免电池爆炸。
- 请勿自行拆卸电池。



#### SD/MMC 卡

- 不对SD/MMC卡施以重压，避免弯曲SD/MMC卡。
- 避免在高温、高湿度下使用和存放，不要将SD/MMC卡置于高温和直射阳光下。
- 将SD/MMC卡远离液体和腐蚀性的材料。
- 注意SD/MMC卡装入插槽的方位，不能乱插，以免导致插槽和SD/MMC

卡损坏。

## 使用

- a) 为防止触电或损坏，请勿用湿手插拔或接触产品。
- b) 请勿在本产品与电脑连接并读写数据时拔除 MINI USB 线缆，或长按电源键关机，或按复位键重新启动系统，否则可能导致产品本身以及当前正在读写的数据被损坏，尚未完成传输的数据将丢失。
- c) 在驾驶过程中看本产品的屏幕，可能会导致严重的交通事故。为了避免事故的发生，请在停车后操作本产品。使用本产品的 GPS 卫星导航功能时，系统内地图可能与实际路况有所不同，因此只作为参考之用。请在遵守交通规则的前提下使用本产品的 GPS 卫星导航功能。若因使用本系统而发生交通事故或其他任何问题，本公司将不负任何责任。
- d) 格式化前请将重要文件备份。
- e) 重新使用或升级 GPS 地图时，需要重新输入激活码，请妥善保存。
- f) 使用本产品过程中，请勿擅自拆卸本产品，否则保修期内无法享受保修服务。

## 其它

- a) 本产品不能完全避免因使用不当或其它原因而造成的文件或数据损坏或丢失，请您对本产品中所有重要文件或数据予以备份。
- b) 若需航空运输，当通过机场的安检通道时，我们建议您把主机同行李袋一起通过 X 射线检测系统，避免使用磁头探测器（您直接通过的通道）或磁棒（安检人员的手持设备）检测，这些设备有可能使主机中的系统数据被破坏。由此造成 GPS 导航仪的数据损失，我公司不负任何责任。

## 目录

一. 简介 .....	6
1.1 功能概述 .....	6
1.2 产品包装 .....	6
1.3 外观及按键 .....	7
二. 基本操作 .....	9
2.1 电池与充电 .....	9
2.1.1 供电 .....	9
2.1.2 普通电源适配器 .....	9
2.1.3 车载电源适配器 .....	9
2.2 基本使用 .....	9
2.2.1 电源键 .....	10
2.2.2 MENU 键 .....	10
2.2.3 复位键 .....	10
2.2.4 车载固定架 .....	10
2.2.5 手写笔 .....	11
2.2.6 SD/MMC 存储卡 .....	11
2.3 与计算机通讯 .....	11
三. 功能操作 .....	16
3.1 导航功能 .....	16
3.1.1 导航功能特色 .....	16
3.1.2 用前必读 .....	16
3.1.3 导航功能的使用 .....	17
3.2 移动数字电视功能 .....	17
3.2.1 基本界面操作 .....	17
3.2.2 遥控器操作 .....	18
3.2.3 菜单界面操作 .....	19
3.2.3.1 EPG 菜单 .....	20
3.2.3.2 搜索菜单 .....	21
3.2.3.3 设置菜单 .....	24
3.3 蓝牙免提功能 .....	27

---

3.4 媒体中心 .....	30
3.4.1 音频文件播放 .....	30
3.4.2 视频文件播放 .....	32
3.5 图片浏览功能 .....	34
3.6 电子书阅读功能 .....	36
3.7 系统设置 .....	37
3.7.1 语言选择 .....	38
3.7.2 亮度设置 .....	38
3.7.3 音量调节 .....	39
3.7.4 GPS 工具 .....	39
3.7.5 触摸屏校准 .....	41
3.7.6 导航设置 .....	42
四. 技术规范 .....	43
五. 常见故障排除 .....	44
六. 联系我们 .....	45

## 一. 简介

欢迎您使用向导神车载 / 便携式数字电视导航仪 CPND-4302S，该导航仪除了强大的 GPS 导航功能之外，同时还支持蓝牙免提功能，移动数字电视功能，以及音视频文件播放、图片浏览、电子书阅读等多媒体功能。

### 1.1 功能概述

- GPS 卫星导航功能
- 数字电视播放功能
- 数字电视画面截图功能
- 视频播放功能，支持 MPG, MPEG, 3GP, MP4, DAT, AVI, WMV, ASF 格式
- 音频文件播放功能，支持 WMA, MP3, MPC 和 WAV 格式文件
- 图片浏览功能，支持 JPG, GIF, BMP, PNG 格式文件
- 电子书阅读功能
- 蓝牙免提功能（需与带蓝牙功能的手机连接使用）
- 支持 SD/MMC 卡

### 1.2 产品包装

产品包装盒内包含以下物品，请核对：

- 数字电视导航仪 CPND-4302S 主机(内含 SD 卡)
- 数字电视信号接收底座
- SD 卡
- 遥控器
- 普通电源适配器及车载电源适配器
- USB 连接线
- 驱动光盘

- 车载固定架
- 手写笔
- 保护套
- 用户手册和保修卡

以上所列物品请以实物为准。如有任何缺损，请尽快与当地经销商或者代理商联系。

### 1.3 外观及按键



图1-1 4302主机及底座结构图

- |                 |  |
|-----------------|--|
| 01. 电源键         | 系统启动 / 休眠                                |
| 02. MENU 键      | 最小化当前界面并返回系统主菜单                          |
| 03. 耳机接口        | 连接立体声耳机                                  |
| 04. MINI USB 接口 | 用于连接充电器给主机充电以及与计算机通讯                     |
| 05. SD 卡插槽      | 内有一张 SD 卡，内含导航软件、地图数据和用户文件，在使用过程中请勿随意取出。 |
| 06. 麦克风         | 用于免提通话                                   |
| 07. 底座接口        | 连接底座并接收移动数字电视信号                          |
| 08. 复位键         | 系统复位                                     |
| 09. 车载天线接口      | 连接车载天线                                   |
| 10. 扬声器         | 播放声音（导航提示音和音视频声音）                        |
| 11. 手写笔插槽       | 用于存放手写笔                                  |
| 12. Power 指示灯   | 显示数字电视的连接状态                              |
| 13. IR 遥控信号接收孔  | 用于接收遥控器的发射信号                             |
| 14. 车载固定架插槽     | 用于连接车载固定架                                |
| 15. 天线接口        | 用于连接数字电视接收天线                             |

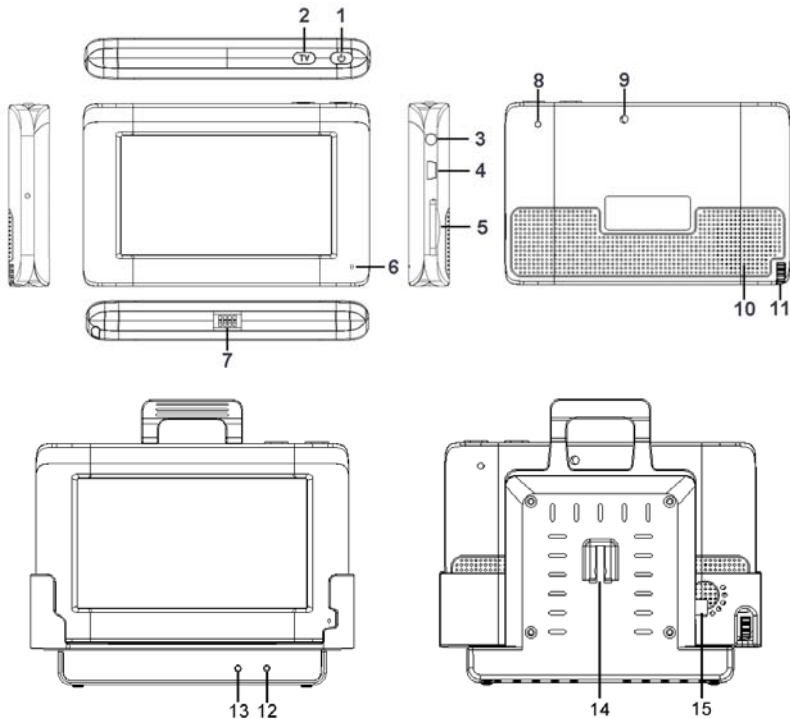

## 二. 基本操作

### 2.1 电池与充电

#### 2.1.1 供电

车载 / 便携式 GPS 导航仪 CPND-4302S 有两种供电方式：电池供电和电源供电。

GPS 导航仪未连接至充电适配器时，通过锂电池供电。系统主界面右上角的图标  标注当前电池剩余电量。

GPS 导航仪外接充电适配器时，通过外接电源供电。

**【提示】**在一般情况下（如背光亮度设置较低），完全充满电的电池可以持续供电 5 小时左右。电池的实际供电时间将视您如何使用 GPS 导航仪而定。某些功能（音、视频播放，高亮度背光）需消耗大量电能，可能会显著减少供电时间。

#### 2.1.2 普通电源适配器

第一次使用本 GPS 导航仪时，必须使用电源适配器为其充电。

1. 将普通电源适配器 DC 端连接 GPS 导航仪机身右侧的 USB 接口；
2. 另外一端连接电源插座，供电同时充电。

**【提示】**充电指示灯为红色表示充电进行中，主界面右上角的电量图标会变为一个正在充电的动态图形。充满电时，主界面右上角的电量图标变为满格。

#### 2.1.3 车载电源适配器

1. 请将车载电源适配器的一端连接到 GPS 导航仪机身右侧的 USB 接口；
2. 另一端连接车上的点烟器以便为导航仪供电同时充电。

**【注意】**请在汽车发动后再插入车载电源适配器，以免汽车发动瞬间电流冲击机身造成损坏。

## 2.2 基本使用

### 2.2.1 电源键

#### 1. 启动:

请检查: 电池电力充足, 或者已外接电源。长按GPS导航仪机身上方的电源键开机。

#### 2. 关闭:

要结束使用时, 短按该键, 系统会进入休眠状态; 长按该键, 系统关机。下次启动时, 系统自动显示关机前的状态。

### 2.2.2 MENU 键

CPND-4302S 具有一键返回功能, 在任意功能界面下(数字电视播放界面除外), 按M键可实现最小化当前界面并返回系统主菜单, 且当前运行功能不会受影响。在主菜单下点击当前运行的功能图标, 即可返回先前的功能界面。

### 2.2.3 复位键

当系统无响应时, 可用笔尖刺入GPS导航仪机身左侧的复位键插孔重新启动系统。下列情况是系统无响应的一些表现:

- 1 画面切换过程出现延迟、停滞, 导致画面无法顺利切换;
- 2 点选功能执行时间过长, 无法激活;
- 3 按电源键无法执行开关动作。

**【注意】**系统无响应时, 通过按复位键重新启动系统, 可能会丢失尚未保存的系统信息。请自行预先做好数据备份。

### 2.2.4 车载固定架

在车内使用导航仪时, 应使用车载固定架将机身固定于前挡风玻璃下的仪表板上。

**【注意】**使用车载固定架时, 请慎选放置位置。勿将GPS导航仪放在会阻碍开车视线的位置; 不可随意摆放而不加以固定; 不可固定于安全气囊所在之处; 不可放在安全气囊膨胀后的区域。

### 2.2.5 手写笔

手写笔是您和导航仪沟通的工具，请妥善保管。

1. 单击：用笔尖点击屏幕一次。
2. 双击：用笔尖快速点击屏幕两次。
3. 拖动：用笔尖先点按某一点，然后移动笔尖。

**【注意】**笔尖有破损的触摸笔、圆珠笔和任何尖锐粗糙的物体，都有可能造成液晶屏幕的刮伤、破损，请使用笔尖完好的手写笔。若手写笔笔尖有损坏，请勿再使用。

### 2.2.6 SD/MMC 存储卡

本GPS导航仪所附送的SD/MMC卡内含系统所需的地图软件、地图数据和媒体文件等，同时可用于存放用户自己喜爱的音视频，电子书和图片文件。系统运行导航程序或播放媒体文件时，请勿取出SD/MMC卡。

## 2.3 与计算机通讯

通过GPS导航仪机身左侧的MINI USB接口与计算机联机，可在GPS导航仪和计算机之间传输文件。

导航仪与计算机连接之前，请在您的电脑上安装Microsoft ActiveSync程序和驱动程序。（本手册中有关与计算机通讯的描述均以Windows XP为例。）

#### 1. 安装驱动程序：

- 1)启动您的电脑，进入Windows操作系统；
- 2)将附带的光盘插入电脑光驱；
- 3)将导航仪与电脑相连接，系统显示“添加硬件向导”对话框：



4) 选择“否，暂时不”，单击“下一步”，出现如图所示窗口：



5) 选择“自动安装软件（推荐）”，点击“下一步”。安装完成后，出现如下界面：



6) 点击“确定”完成驱动程序的安装。

## 2. 安装 Microsoft ActiveSync:

- 1) 启动您的电脑，进入 Windows 操作系统；
- 2) 将附带的光盘插入电脑光驱；
- 3) 双击“我的电脑”中的光驱图标进入光驱文件夹；
- 4) 双击 MSASYNC.exe 文件，运行 Microsoft ActiveSync 安装文件：

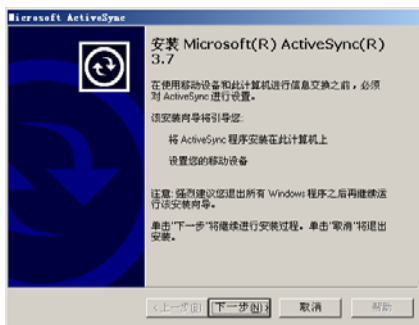

5) 依次按照弹出窗口中的提示操作。直到出现如下窗口，点击“下一步”重启系统：

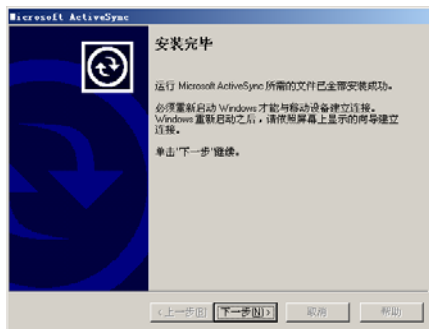

6) 系统重启后，桌面上出现提示窗口，按照提示用 USB 线缆将设备与电脑连接后出现“新建合作关系”窗口：

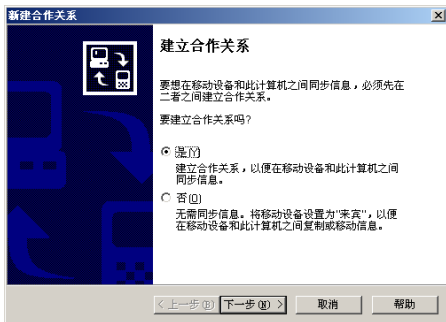

7) 选择“是”，单击“下一步”，出现如图所示窗口：

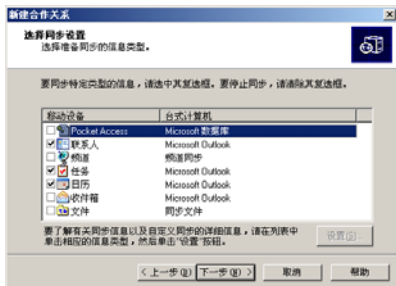

8) 选择同步信息类型，设置好后，单击“下一步”，弹出安装完成对话框：



9) 单击“确定”，即完成安装。打开“我的电脑”，将出现一个“移动设备”的新图标，桌面任务栏中也出现一个代表 Microsoft ActiveSync 的图标 。

### 3. 数据传输

1. 连接导航仪与电脑，只需将 **USB** 线缆的标准接口端与电脑相连，迷你接口端与导航仪相连即可。连接时请保证导航仪处于开机运行状态。

2. 当导航仪发出提示音时，电脑界面上的任务栏中的  变为亮绿色。

3. 计算机将自动识别新硬件设备，**Microsoft ActiveSync** 也会弹出连接窗口，界面如下图所示：

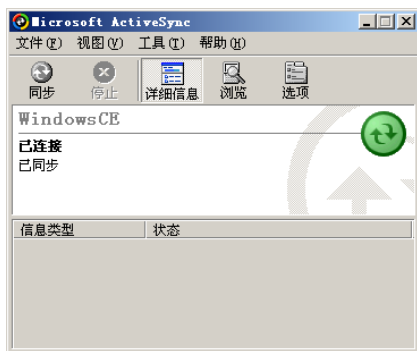

4. 连接完成后，打开“我的电脑”双击“移动设备”图标，被打开窗口中的 **SD Card** 文件夹用于向 **SD** 卡中存放文件。其它的文件夹建议用户不要修改。

5. 要断开导航仪和电脑的连接，只需拔除 **USB** 线缆即可。

## 三. 功能操作

CPND-4302S 支持 GPS 导航、蓝牙免提、移动数字电视、音频播放、视频播放、电子书阅读、图片浏览等功能，并可对系统功能进行设置。开机主菜单界面如下图所示：



### 3.1 导航功能

#### 3.1.1 导航功能特色

本 GPS 导航仪使用智能导航系统，该系统利用 GPS 卫星信号接收器将移动设备位置精确定位，并显示在导航电子地图上，用户设定目的地后，系统会自动计算出一条最佳路径。帮助用户安全、快捷地到达目的地。

系统在视觉地图、即时动画、提示语音、文字提示等方面通过多种方式让您充分感受导航系统的个性魅力，享受轻松愉快的行程。

#### 3.1.2 使用前必读

##### 1 关于地图信息

CPND-4302S 导航仪使用最新的电子导航地图，由于交通建设的发展，产品出品一段时间后将出现与实际信息不完全一致的情况，请您务必按实际交通路况行驶，遵守实际交通规则或交通管制。

##### 2 导航

本 GPS 导航仪仅提供导航路径参考，请您自行决定是否遵照该路线行



车。驾驶员在熟悉地图时选择的路径可能会比GPS导航仪规划的路径更有效。

### 3 关于收讯

高大、密集建筑物（比如隧道中、高层建筑物之间、地下停车场、高架桥下）以及天气变化或卫星信号关闭等因素，都可能影响GPS信号的接收，从而导致不能定位或定位不准、导航操作失败及系统功能失常等现象的发生。

#### 3.1.3 导航功能的使用

请仔细阅读包装中的导航软件说明书来感受导航功能的强大魅力。

## 3.2 移动数字电视功能

CPND-4302S支持移动数字电视播放功能。将主机与信号接收底座连接后，您便可收看多姿多彩的移动数字电视节目了。若在运行导航功能或音视频播放功能时启动数字电视功能，系统会自动关闭导航或音视频播放后进入数字电视播放状态。

### 3.2.1 基本界面操作

将主机与底座连接好后，单击主界面中的[数字电视]图标，即可打开如下图所示的数字电视播放界面。双击画面可实现全屏播放。



## CPND-4302S

【提示】机器上电后，如果有存储的节目，则系统会自动播放节目；如果没有存储的节目，可按遥控器上的[菜单]键进入菜单界面进行节目搜索。



亮度调节 增强或减弱屏幕背光亮度



暂停 暂停播放当前节目



音量调节 增大或减小当前音量，点击中间图标进入静音模式



播放 继续播放当前频道的节目



截图 截取当且画面并保存到SD卡的tv picture文件夹中



退出 关闭数字电视并返回系统主菜单界面

### 3.2.2 遥控器操作

遥控器用于对数字电视的播放进行调节和控制，如频道切换，音量调节以及各种视频参数的调节等。

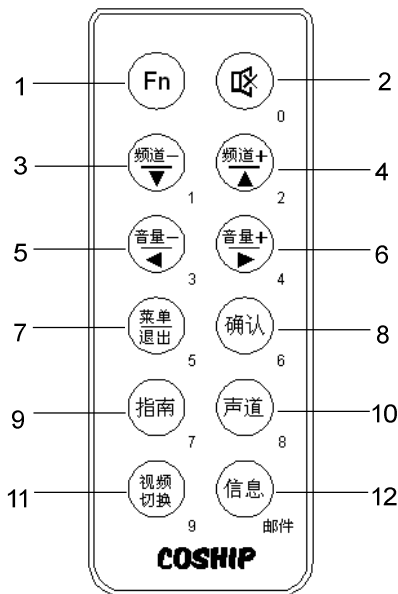

遥控器上的按键除Fn键外都有两个功能定义，其中按键上所标功能为第一功能，按键右边所标功能为第二功能，即数字键功能。

1. Fn键            在按键的第一和第二功能间进行切换
2. 静音            静音 / 取消静音
3. 频道 -/ 向下    正常播放状态下按该键可切换至上一频道减，在菜单界面下可实现向下选择。
4. 频道 +/ 向上    正常播放状态下按该键可切换至下一频道减，在菜单界面下可实现向下选择。
5. 音量 -/ 向左    正常播放状态下按该键可减小音量，在菜单界面下可实现向左选择。
6. 音量 +/ 向右    正常播放状态下按该键可增大音量，在菜单界面下可实现向右选择。
7. 菜单 / 退出     进入 / 退出主菜单
8. 确认            确认当前设置
9. 指南            进入节目指南菜单
10. 声道           声道切换
11. 视频切换      在电视节目和广播节目间进行切换
12. 信息           查看当前节目信息

**【注意】**使用遥控器操作时，请尽量将遥控器顶端的遥控信号灯对准底座上的遥控信号接收孔，以免信号偏离接受孔而造成遥控操作无反应的情况。

### 3.2.3 菜单界面操作

开启数字电视功能后，按遥控器上的[菜单]键即可显示主菜单界面。



按遥控器的上/下方向键可选中主界面右边的频道列表并播放相应频道的节目；按遥控器的左/右方向键可选中主菜单下方的图标按钮，再按[确认]键即可进入相应菜单或执行相应的功能。各图标按钮的功能如下：

	EPG 菜单	进入电子节目指南菜单
	搜索	进入节目搜索菜单
	设置	进入系统设置菜单
	音量减	减小音量
	音量加	增大音量
	静音	进入静音模式

### 3.2.3.1 EPG 菜单

在主菜单界面中选中 EPG 菜单图标，按[确认]键进入电子节目指南菜单。



按[指南]键将光标移至节目列表，然后按上/下方向键选择想要查看的节目；按[指南]键将光标移至星期选择列表，然后按左/右方向键可选择想要查看的星期，按上/下键可选择查看指定星期节目的 EPG 信息。

### 3.2.3.2 搜索菜单

在主菜单界面中选中搜索图标，按[确认]键进入节目搜索菜单。按左右方向键可选择手动搜索和自动搜索，并进入相应菜单。

1. 自动搜索：按左右方向键选中界面左上角的[自动搜索]标签即可进入自动搜索菜单，如下图所示：



按上/下方向键可分别选中区域和搜索图标并进行区域设置和节目搜索：

- a. 选中[国家]图标后按[确认]键，界面右半部分出现一个区域选择列表，如下图：



按上/下方向键选择当前所在区域后，按[确认]键选定并退出区域选择列表或按[退出]键取消选择并退出该列表。

- b. 选中[搜索]图标后按[确认]键，弹出提示窗口，询问用户在搜索前是否要删除所有频道。用户可通过按左/右方向键选择“是”、“否”或“退出”。



选中“是”或“否”后按[确认]键，系统即开始进行节目搜索。选“退出”即取消搜索操作。

2. 手动搜索: 按左/右方向键选中界面左上角的[手动搜索]标签即可进入手动搜索菜单界面, 如下图所示:

按上/下方向键可选中频率、带宽、加载、搜索等图标, 并进行相应设置操作:



a. 选中频率数据框后按[确认]键进入频率设置, 此时数据框中的数字呈反选状态。按左/右方向键可移动光标至预修改的数字上, 按上/下方向键即可更改该数值大小。设置好后, 按[确认]键确认并退出频率设置, 或按[退出]键取消并退出频率设置。

b. 选中带宽数据框后按[确认]键进入带宽设置, 设置方法同频率设置的方法相同。



c. 选中[加载]图标后按[确认]键，界面右半部分将出现一个加载参数列表，如图所示：

按上/下方向键可选择预加载参数，选中后按[确认]键确认当前设置并退出，或按[退出]键取消并退出加载设置。



d. 选中[搜索]图标后按[确认]键即可对频道进行手动搜索。

### 3.2.3.3 设置菜单

在主菜单界面中选中设置图标，按[确认]键进入系统设置菜单。

用户可通过按上、下、左、右方向键选择不同参数并按[确认]键确认该参数设置。





1. 语言设置：按下 / 下方向键选中 [菜单语言] 标签后，按右方向键进入语言设置选项（界面如上页图所示），再按下 / 下方向键选中相应语言，确定后按左方向键退出语言设置并返回上一级标签选项。



2. 时区设置：按下 / 下方向键选中 [时区设置] 标签，具体操作请参考 [语言设置]。



3. 信息显示时间设置：按下 / 下方向键选中 [显示时间] 标签，具体操作请参考 [语言设置]。



4. 透明度设置：按上 / 下方向键选中[透明等级]标签，具体操作请参考[语言设置]。



5. 系统信息：按上 / 下方向键选中[系统信息]标签，查看系统信息选项。



### 3.3 蓝牙免提功能

将 CPND-4302S 与带蓝牙功能的手机连接，即可实现蓝牙免提功能，用户便可通过导航仪进行免提拨号和免提通话等操作。

1. 点击主菜单中的[蓝牙]图标，进入蓝牙功能界面。



2. 点击[激活蓝牙]图标，在系统发出提示音后，界面左下角的激活状态描述变为“已上电”。







3. 点击[配对]图标后,在手机上进行蓝牙连接设置,连接设备选择“coship”。连接完毕2秒左右之后,系统会发出提示音,界面下部的连接状态描述变为“与手机连接成功”。

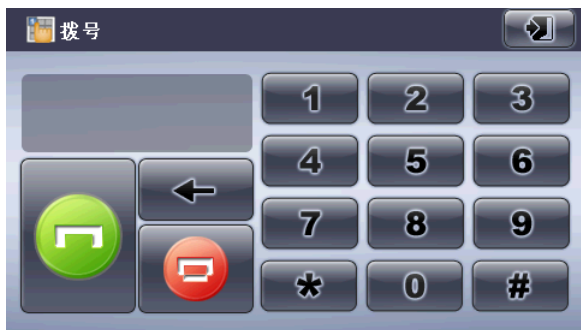

4. 通过以上步骤将导航仪与手机连接好后,您便可以点击[拨号]图标进行免提拨号操作,或点击[接听]图标享受免提通话功能了。



a. 拨号: 在上面所示界面中点击[拨号]图标,进入拨号界面:

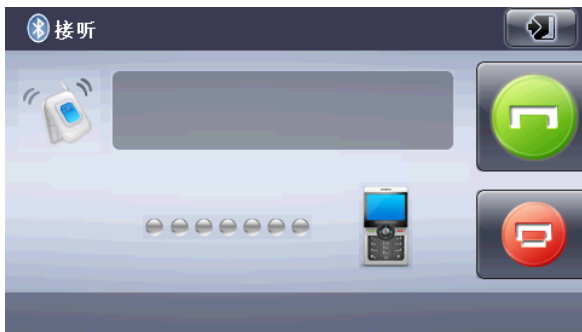

界面右半部的数字键盘用于输入预呼叫的电话号码，按  图标删除已输入的数字，按  图标呼叫输入的号码。按  图标挂断。

b. 接听：当有来电时，正在运行的其他功能界面会被最小化，接听界面将自动弹出。此时，系统声音被暂时关闭，包括导航提示音以及音视频播放声音。



按绿色图标  接听通话，按红色图标  挂断。

5. 在蓝牙功能菜单中点击“设置”图标，进入密码设置界面。点击界面中的  图标，将弹出数字键盘，如下图所示：



数字键盘上的各按键功能请参考第 36 页中的相关表格。输入密码后，点击设置界面中的“OK”图标确定当前密码。

## 3.4 媒体中心

### 3.4.1 音频文件播放

1. 单击主界面中的[媒体中心]图标，进入音频文件夹界面，单击任意音频文件图标既可播放选中文件。



上一页

显示上一页文件



下一页





显示下一页文件

	向上	返回上一级文件夹	
	返回	返回播放器界面	表 3-1

2. 单击音频文件图标，即可打开音频播放器。



	音频播放	切换至视频播放器界面
	返回	关闭音频播放器并返回系统主菜单
	播放	播放选定曲目
	暂停	暂停播放当前曲目
	停止	停止播放当前曲目
	顺序播放	顺序播放曲目
	随机播放	随机播放曲目
	上一曲	播放上一曲
	下一曲	播放下一曲

	声音 / 静音	切换至静音 / 声音模式
	音量调节	点击“+”增大音量，“-”减小音量
	进度调节	拖动滑块可调节播放进度
	文件夹	返回到音频文件夹界面
	状态显示区	显示当前播放状态

**【提示】**CPND-4302S 支持一键返回功能：若您想边听音乐边浏览图片或电子书，只需打开音频播放器后，按机身上方的 **M** 键返回系统主菜单，这样您即可在享受音乐的同时，进入“图片浏览”或“电子书”界面浏览图片或阅读电子书了。

### 3.4.2 视频文件播放

1. 在音频文件夹界面中电击右上角的[音频播放]图标，即可切换至视频文件夹界面。



单击视频文件图标即可播放选中文件。

文件夹界面中的按键操作请参照表 3-1。

2. 点击视频文件夹中的视频文件图标，或在音频播放器中点击界面右上角的 [音频播放] 图标，即可打开视频播放器。





### 视频播放

视频播放 切换至音频播放器界面



返回 关闭音频播放器并返回系统主菜单



播放 播放选定曲目



暂停 暂停播放当前曲目



停止 停止播放当前曲目



上一曲 播放上一曲



下一曲 播放下一曲



声音 / 静音 切换至静音 / 声音模式



音量调节 点击“+”增大音量，“-”减小音量



进度调节 拖动滑块可调节播放进度



文件夹 返回到音频文件夹界面

Asf\_1

状态显示区 显示当前播放状态

【提示】播放中双击播放画面即可进入全屏播放模式，要退出全屏模式，再双击屏幕即可。

### 3.5 图片浏览功能

1. 单击系统主界面中的[图片浏览]图标，进入图片文件夹界面。如下图：

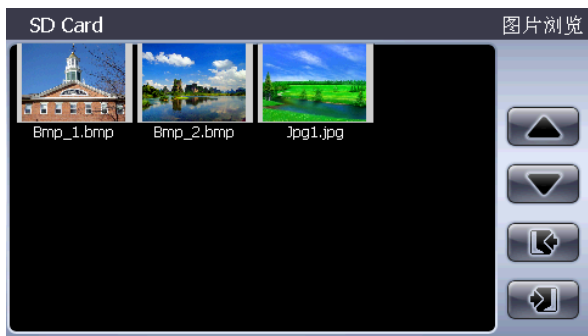





	上一页	显示上一页文件
	下一页	显示下一页文件
	向上	返回上一级文件夹
	返回	返回系统主菜单

表 3-2

2. 单击图片文件，打开图片浏览器。



返回 返回图片文件夹



放大 按比例放大当前图片



缩小 按比例缩小当前图片



幻灯片播放 自当前图片起，以全屏方式播放文件夹中的图片



上一幅 浏览当前图片的上一幅图片



下一幅 浏览当前图片的下一幅图片



文件夹 返回图片文件夹

### 【提示】

- a. 在普通模式下双击图片也可进入幻灯片播放模式。
- b. 在幻灯片播放模式下单击图片可返回普通模式。
- c. 图片放大后可用手写笔在屏幕上拖动。

### 3.6 电子书阅读功能

1. 单击系统主界面[电子书]图标，进入电子书文件夹界面。



文件夹界面中其他按键操作请参照表 3-2。

2. 点击电子书文件，打开电子书阅读器。

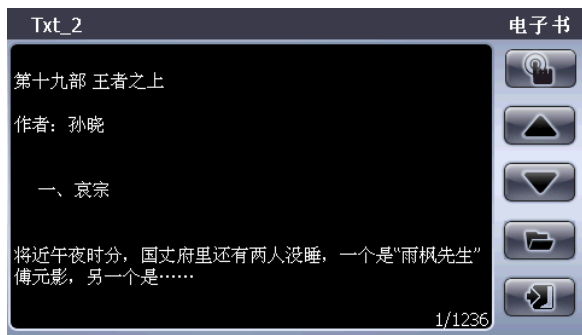

	页码选择	单击弹出页码选择框
	上一页	显示上一页文字内容
	下一页	显示下一页文字内容
	文件夹	返回电子书文件夹
	返回	返回电子书文件夹

3. 在电子书阅读界面点击页码选择按钮 ，弹出页码选择框。

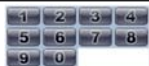
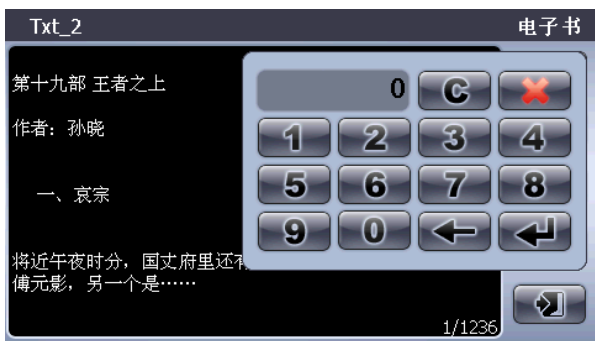

数字键盘

用于输入所要跳转到的页面页数



数字显示区

显示所输入的页数



删除

删除输入页数的末位数字



清零

数字清零



跳转

跳转到数字显示区所显示的页码页面



关闭

关闭页码选择框

### 3.7 系统设置



单击系统主界面中的[系统设置]按钮，进入系统设置界面，您便可以进行系统的相关设置。包括：语言选择，亮度设置，音量调节，GPS 工具，触摸屏校准，导航设置。具体如下图所示：





### 3.7.1 语言选择

在系统设置界面点击语言选择图标，进入语言选择界面。



点击  和  图标即可选择界面语言，有简体中文和英文两种语言可供选择。选定后点击“OK”图标确认当前设置，系统自动返回系统设置界面。

### 3.7.2 亮度设置

在系统设置界面点击亮度设置图标，进入亮度设置界面，用户可通过点击状态条两边的图标  和  来调节屏幕的亮度。设置完毕后，点击“OK”确认当前设置。



### 3.7.3 音量调节

在系统设置界面点击音量调节图标，进入音量调节界面。



用户可通过点击状态条两边的箭头图标来调节系统音量。同时，可通过选择屏幕下方的选项来设置点击屏幕音的属性。有三个选项可供选择：“无”，“柔和”，“洪亮”。设置完毕后，点击“OK”确认当前设置。

### 3.7.4 GPS 工具

在系统设置界面点击[GPS 工具]图标，进入GPS 设置界面。



上图所示为GPS工具中的“信息”界面，该界面显示GPS信号的状态参数。

GPS工具中还包括“视图”界面，“设置”界面和“数据”界面。其中，“视图”界面显示卫星接收状态，如下图所示：

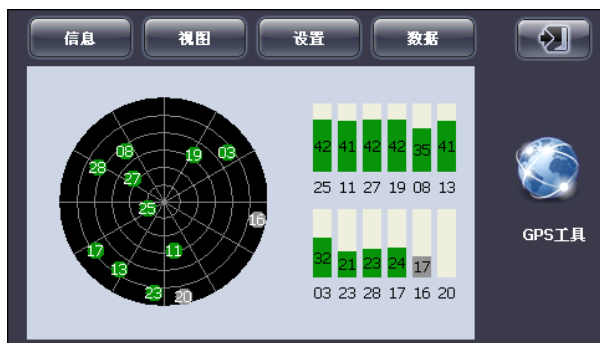

“设置”界面用于设定卫星接收信道和波特率，同时系统提供了4种不同的GPS复位方式：热启动，温启动，冷启动，恢复出厂设置，具体如下图所示：





“数据”界面显示机器接收 GPS 信号时产生的数据，如下图所示：

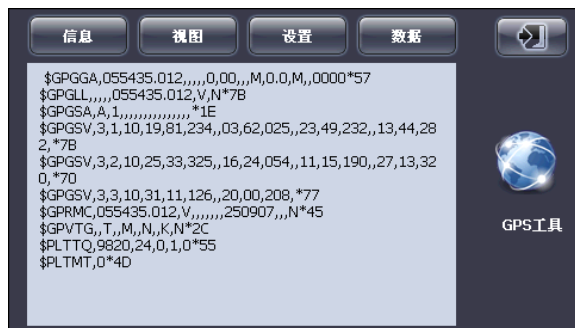

在正常状态下，该界面的数据是连续不断地生成并在该界面的屏幕上显示的。若屏幕无显示数据，则说明机器的信号接收工作异常。

### 3.7.5 触摸屏校准

在系统设置界面点击[触摸屏校准]图标，进入触摸屏校准界面。

用触摸笔点击屏幕中心的十字光标中心，光标按：中心、左上、左下、右下、右上的路径移动。当光标在屏幕上移动时，重复点击，直至定标成功，点击屏幕保存新的校准设置，或等待30秒保持先前的设置，系统将自动退出该界面。

### 3.7.6 导航设置

在系统设置界面点击[导航设置]图标，进入导航设置界面。



点击搜索按键 ，进入文件夹界面，选中所需导航软件的应用程序后，系统自动返回导航设置界面。设置完毕后，点击“OK”确认当前设置。当界面中的白色复选框被选中时，系统会在开机后自动进入导航功能。

**【提示】**进行导航设置前应确保 SD 卡中已包含导航软件。导航软件的具体操作请参照相应的软件操作说明书。

#### 四. 技术规范

外形尺寸	主机: 130mm*83mm*18.5mm 底座: 135mm*119mm*37mm
重量	主机: 175±10g 底座:
支持的存储卡及容量	128MB~2G
电池	内置锂电, 1500mAH/3.7V
喇叭	1W
数字电视	DMB-TH, DVB-T
蓝牙	Bluetooth spec. V1.2
麦克风	-42DB
音频	WMA, MP3, WAV
视频	MPG, MPEG, 3GP, MP4, DAT, AVI, WMV, ASF
图片	JPG, GIF, BMP, PNG
电子书	TXT
工作温度	-20℃~70℃
贮存、运输温度	-30℃~80℃
工作相对湿度	20%~80% (40℃)
贮存、运输相对湿度	20%~80% (40℃)
大气压	86KPa ~106KPa

## 五. 常见故障排除

如果您的导航仪不能正常工作，请做如下检查，若仍无法排除问题，请与我公司客户服务中心联系。

故障	原因	解决方法
不能开机	电池电量不足	通过外接电源给系统供电
供电突然切断	电池电量不足	通过外接电源给系统供电同时给电池充电
点击按钮，没有任何正确动作	触摸屏没有校准	参考 3.7.5 节，重新校准触摸屏
播放时无声	音量设置太低	增大音量
	耳机接触不良	插好耳机
无法与计算机联机	USB 连接线未连接好	参考 2.3 节，接好 USB 连接线
接收不到 GPS 信号		视当地的 GPS 卫星信号强弱，接收信号需要等待 1 分钟左右。参见 2.2.4 小节、3.1.2 节内容。
地图数据不慎丢失		1 将 SD 卡中的地图文件提前备份到电脑中 2 联系代理商或经销商 再次使用导航功能时，需要重新输入激活码
无法充电	充电器未插入充电器插孔	确认充电器已插入充电器插孔
	充电器没有插好	将充电器重新插好
收看不到电视节目	所在地没有 DMB-TH、DVB-T 信号	确保所在地有 DMB-TH 或 DVB-T 信号
播放电视节目时有噪音	音轨未选择好	选择好正确的音轨

## 六. 联系我们

深圳市同洲电子股份有限公司

地址：广东省深圳市南山区高新技术产业园 W2-A7 楼

电话：800-999-6289 （免费服务热线）

86-0755-86019066-8108 （技术支持）

传真：86-0755-86019121

网址：[www.coship.com](http://www.coship.com)

邮箱：[gps@coship.com](mailto:gps@coship.com)

[gps-service@coship.com](mailto:gps-service@coship.com) （客户服务邮箱）

邮编：518057