

SONY®

Cyber-shot

数码照相机

Cyber-shot 手册

**DSC-W110/W115/W120/W125/
W130**

开始使用本机前，请仔细阅读本手册、“**使用说明书**”和“**Cyber-shot 进阶指南**”，并保留这些资料以供日后参考。

▼ 点击!



目录



基本操作



使用拍摄功能



使用观看功能



自定义设置



在电视机上观看影像



使用电脑



打印静止影像



故障排除



其它



索引

有关使用本相机的注意事项

关于能够使用的“Memory Stick”类型（非附件）

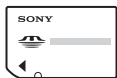

“Memory Stick Duo”：
在本相机上使用
“Memory Stick Duo”。



“Memory Stick”：
在本相机上不能使
用“Memory
Stick”。

不能使用其它存储卡。

- 有关“Memory Stick Duo”的详细说明，请参见第 118 页。

在“Memory Stick”兼容设备上使用“Memory Stick Duo”时

将 Memory Stick Duo 插入 Memory Stick Duo 适配器（非附件），便可以使用“Memory Stick Duo”。



Memory Stick Duo
适配器

有关电池的注意事项

- 第一次使用相机前，请给电池（附件）充电。
- 即使电池没有完全放电，也可以为电池充电。此外，即使没有完全充电，也可使用部分充电了的电池。
- 长时间不打算使用电池时，请将所剩的电池电量用尽，然后将其从相机中取出并存放在凉爽干燥的地方。这是为了维持电池的性能。
- 有关可用电池组的详细说明，请参见第 120 页。

Carl Zeiss 镜头

本相机配备有 Carl Zeiss 镜头，能以卓越的对比效果再现清晰的影像。

本相机的镜头是根据德国 Carl Zeiss 的质量标准，在经过 Carl Zeiss 认证的质量保证系统下生产的。

有关 LCD 液晶屏和镜头的注意事项

- LCD 液晶屏是采用超高精密技术制造的，其有效像素为 99.99% 以上。但是，LCD 液晶屏上可能会出现一些小黑点和 / 或亮点（白、红、蓝或绿色）。这些小点是制造过程的正常结果，不影响拍摄。

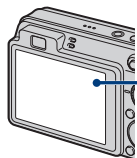

黑、白、红、蓝或绿点

- 将 LCD 液晶屏或镜头长时间暴露于直射阳光下有可能造成故障。将相机放在窗户附近或室外时应注意。
- 请勿按 LCD 液晶屏。荧屏可能会变色，并因而造成故障。
- 在寒冷的地方，LCD 液晶屏上的影像可能会有拖尾现象。这不是故障。
- 请注意不要撞击可移动镜头，并注意不要对其施加外力。

本手册中使用的影像

在本手册中用作图例的影像都是复制的影像，而不是使用本相机拍摄的实际影像。

关于图示

除非特别指出，否则在本说明书中所使用的图示均为 DSC-W120 的图示。

目录

有关使用本相机的注意事项	2
获得更佳影像的基本技巧	7
对焦 - 成功地对被摄体对焦	7
曝光 - 调节光线强度	9
色彩 - 关于照明效果	10
质量 - 关于“影像质量”和“影像尺寸”	11
闪光灯 - 关于使用闪光灯	14
产品检视	15
画面上的指示	17
改变画面显示	21
使用内部存储器	23

基本操作

使用模式旋钮	24
拍摄影像（自动调节模式）	25
拍摄静止影像（场景选择）	29
观看影像	34
以循环播放观看静止影像	36
删除影像	39
学习各种功能 - HOME/ 菜单	41
菜单项目	44

使用拍摄功能

拍摄菜单	45
场景选择: 选择场景选择	
影像尺寸: 选择影像尺寸	
闪光灯: 闪光设置	
人脸检测: 检测被摄体脸部	
笑脸检测: 设定笑脸检测功能	
笑脸检测灵敏度: 设定笑脸检测灵敏度	
拍摄模式: 选择连续拍摄方式	
EV: 调节光线强度	
ISO: 选择光照感光度	
测光模式: 选择测光模式	
对焦: 改变对焦方法	
白平衡: 调节色调	
闪光灯亮度: 调节闪光灯光量	
红眼减弱: 设定红眼减弱功能	
色彩模式: 改变影像的鲜明度或添加特殊效果	
SteadyShot: 选择防抖模式 (仅限于 DSC-W120/W125/W130)	
📷 (拍摄设置): 选择拍摄设置	

使用观看功能

观看菜单	57
🗑️ (删除): 删除影像	
📽️ (幻灯片播放): 播放一系列影像	
🔪 (加工): 加工静止影像 (仅限于 DSC-W130)	
📏 (多个调整尺寸): 依据用途改变影像尺寸 (仅限于 DSC-W130)	
🔒 (保护): 防止意外删除	
DPOF: 添加打印命令标志	
🖨️ (打印): 使用打印机打印影像	
🔄 (转动): 转动静止影像	
📁 (选择文件夹): 选择观看影像用文件夹	

自定义设置

自定义管理存储器功能和设置	64
 管理存储器	66
 存储器工具 - Memory Stick 工具	66
格式化	改变记录文件夹
建立记录文件夹	复制
 存储器工具 - 内部存储器工具	68
格式化	
 设置	69
 主机设置 - 主机设置 1	69
静音	初始化
功能介绍	
 主机设置 - 主机设置 2	70
USB 连接	视频输出
COMPONENT	广角变焦显示
 拍摄设置 - 拍摄设置 1	72
AF 照明器	数字变焦
网格线	外接镜头
AF 模式	
 拍摄设置 - 拍摄设置 2	75
自动定向 (仅限于 DSC-W120/W125/ W130)	自动检视
 时钟设置	76
 Language Setting	77

在电视机上观看影像

在电视机上观看影像	78
-----------------	----

使用电脑

享用 Windows 电脑	81
安装软件（附件）	83
关于“Picture Motion Browser”（附件）	85
使用“Picture Motion Browser”将影像复制到电脑	86
不使用“Picture Motion Browser”将影像复制到电脑	90
将存储在电脑上的影像文件复制到“Memory Stick Duo”后用相机观看 ...	92
使用“Music Transfer”（附件）	93
使用 Macintosh 电脑	94
浏览“Cyber-shot 进阶指南”	96

打印静止影像

如何打印静止影像	97
使用 PictBridge 兼容的打印机直接打印影像	98
在店铺打印	101

故障排除

故障排除	103
警告指示和信息	114

其它

在海外使用本相机时－电源	117
关于“Memory Stick Duo”	118
有关电池	120
关于电池充电器	121

索引

索引	122
----------	-----

获得更佳影像的基本技巧

对焦

曝光

色彩

质量

闪光灯



本节介绍您享用本相机所需的基础知识。在此向您说明如何使用各种相机功能，如模式旋钮（第 24 页）、HOME 画面（第 41 页）和菜单（第 43 页）等。

对焦

成功地对被摄体对焦

当您半按下快门按钮时，相机会自动调节对焦（自动对焦）。请记住只半按下快门按钮。

请不要一下子完全按下快门按钮。



半按下快门按钮。



AE/AF 锁定指示

闪烁 → 点亮 / 哔音



然后全按下快门按钮。



难以对焦时 → [对焦]（第 51 页）

如果对焦后影像看起来仍然模糊，可能是由于相机抖动的原因。→ 参见如下的“防止模糊的提示”。

防止模糊的提示

在拍摄影像时相机意外移动。这称作“相机抖动”。相反，如果在拍摄影像时被摄体移动，这称作“被摄体模糊”。

相机抖动



原因

在握持相机并按下快门按钮时您的手或身体发生抖动，因此整个画面变得模糊。

可以减少模糊的操作

- 使用三脚架或将相机放在平坦的表面上以稳固相机。
- 使用2秒延迟自拍进行拍摄并在按下快门按钮后将您的手臂紧贴体侧以稳固相机。

被摄体模糊



原因

即使相机稳定，当按下快门按钮时，如果在曝光期间被摄体移动，被摄体会显得模糊。

可以减少模糊的操作

- 在场景选择中选择 **ISO**（高感光度）模式。
- 选择更高的 ISO 感光度使快门速度更快，并且在被摄体移动之前按下快门按钮。

注意

- 出厂默认设置下防抖功能设为有效，因此相机抖动会被自动减少。但是，此功能对减少被摄体模糊没有效果（仅限于 DSC-W120/W125/W130）。
- 此外，在光线不足或低速快门条件下（例如：🌙（夜景）模式或👤（夜景人像）模式），相机抖动和被摄体模糊发生得较为频繁。这种情况下，请注意使用上述提示进行拍摄。

曝光

调节光线强度

您可以通过调节曝光和 ISO 感光度创作各种影像。曝光是指当您释放快门时相机接收到的光线量。

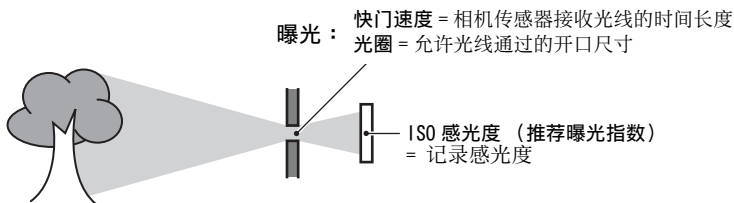

曝光过度
= 光线过多
偏白影像



正确曝光



曝光不足
= 光线过少
偏暗影像

自动调节模式下会自动设定恰当的曝光值。当然，您也可以使用以下功能手动调节曝光。

调节 EV：
您可以调节相机决定的曝光（第 49 页）。

测光模式：
您可以改变决定曝光时对拍摄体进行测光的部位（第 50 页）。

调节 ISO 感光度（推荐曝光指数）

ISO 感光度是一种用于记录媒体的速度指标，这种媒体采用影像传感器接收光线。即使曝光相同，根据 ISO 感光度的不同，影像会有所不同。

若要调节 ISO 感光度，请参见第 49 页。



高 ISO 感光度

即使在黑暗场所也可以拍出明亮的影像，并通过增加快门速度减少模糊。

但是，影像噪点会有所增加。



低 ISO 感光度

拍摄更加平滑的影像。





但是，当曝光不足时，影像可能会变得较暗。

色彩

关于照明效果

被摄体的外观色彩会受到照明条件的影响。

例如：受光源影响的影像的色彩

天气 / 照明	日光	多云	荧光灯	白炽灯
光线的特征	白（标准） 	偏蓝 	淡绿 	偏红 

自动调节模式下会自动调节色调。

但是，您可以使用 [白平衡] 手动调节色调（第 53 页）。

质量 关于“影像质量”和“影像尺寸”

数码影像由称为像素的小点构成。

如果影像所含的像素数目较大，影像会变大，需要更多的存储容量，并且可以精细地显示影像。“影像尺寸”以像素数表示。虽然您无法在相机画面上看出差异，当打印或在电脑画面上显示影像时，影像的精细程度和数据处理时间会有所不同。

像素和影像尺寸的说明

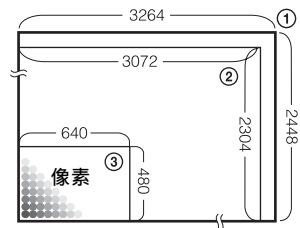





- ① 影像尺寸：8M（仅限于 DSC-W130）
3264 像素 × 2448 像素 = 7990272 像素
- ② 影像尺寸：7M（仅限于 DSC-W110/W115/W120/W125）
3072 像素 × 2304 像素 = 7077888 像素
- ③ 影像尺寸：VGA
640 像素 × 480 像素 = 307200 像素

选择使用的影像尺寸（第 12 页）

A diagram comparing two image quality options for a bird. On the left is a full image of a bird. A blue square highlights a portion of the bird's head, which is magnified into two circular insets. The top inset shows a high-resolution view with many small squares representing pixels, labeled '像素数多' (High pixel count). The bottom inset shows a low-resolution view with fewer, larger squares, labeled '像素数少' (Low pixel count). Arrows point from these insets to text boxes on the right. The top box says '例如：以最大 A3 尺寸打印' (Example: Print at maximum A3 size). The bottom box says '例如：将影像附加于电子邮件发送' (Example: Attach image to email).

DSC-W130

默认设置以✔标记。



	影像尺寸	用法指南	影像数	打印
✔	8M (3264 × 2448)	适于打印最大 A3 尺寸的影像	较少 	精细 
	3:2 (7M)* ¹ (3264 × 2176)	以 3:2 纵横比拍摄影像	↑ ↓	↑ ↓
	5M (2592 × 1944)	适于打印最大 A4 尺寸的影像		
	3M (2048 × 1536)	适于打印最大 10 × 15 厘米 或 13 × 18 厘米的影像	↓ ↑ 	↓ ↑ 
	VGA (640 × 480)	以适于电子邮件附件的小尺寸 拍摄影像		
	16:9 (6M)* ² (3264 × 1840)	适于在高清电视机上观看和 打印最大 A4 尺寸的影像	较少 ↑	精细 ↑
	16:9 (2M)* ² (1920 × 1080)	适于在高清电视机上观看	↓ 较多	↓ 标准

*1) 会以与相纸或明信片等相同的 3:2 的纵横比记录影像。

*2) 当打印时，影像的两边可能会被切除（第 111 页）。

DSC-W110/W115/W120/W125

默认设置以☑标记。

	影像尺寸	用法指南	影像数	打印
☑	7M (3072 × 2304)	适于打印最大 A3 尺寸的影像	较少 	精细 
	3:2 (6M)* ¹ (3072 × 2048)	以 3:2 纵横比拍摄影像	↑ ↓	↑ ↓
	5M (2592 × 1944)	适于打印最大 A4 尺寸的影像		
	3M (2048 × 1536)	适于打印最大 10 × 15 厘米 或 13 × 18 厘米的影像	↓ ↑ 	↓ ↑ 标准
	VGA (640 × 480)	以适于电子邮件附件的小尺寸 拍摄影像		
	16:9 (5M)* ² (3072 × 1728)	适于在高清电视机上观看和 打印最大 A4 尺寸的影像	↑ ↓	↑ ↓
	16:9 (2M)* ² (1920 × 1080)	适于在高清电视机上观看		
			较多	标准

*1) 会以与相纸或明信片等相同的 3:2 的纵横比记录影像。

*2) 当打印时，影像的两边可能会被切除（第 111 页）。

DSC-W110/W115/W120/W125/W130

默认设置以☑标记。

	活动影像尺寸	帧 / 秒	用法指南
	640(精细) (640 × 480)	约 30	拍摄适合在电视机上回放的高品质动态影像
☑	640(标准) (640 × 480)	约 17	拍摄适合在电视机上回放的标准动态影像
	320 (320 × 240)	约 8	以适于电子邮件附件的小尺寸拍摄影像

- 影像尺寸越大，影像质量越高。
- 每秒钟播放的帧数越多，影像播放越流畅。

闪光灯 关于使用闪光灯

使用闪光灯时，被摄体的眼睛可能发红或者可能出现模糊的白色圆点。通过执行如下步骤可以减少这些现象。

“红眼现象”

在黑暗环境中瞳孔会扩大。眼睛后部（视网膜）的血管反射闪光灯光线，因此导致“红眼”现象。

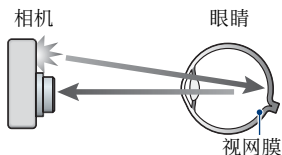

如何减少“红眼现象”？

- 将 [红眼减弱] 设置为 [开]（第 55 页）。
- 在场景选择中选择 **ISO**（高感光度）* 模式（第 30 页）。（闪光灯自动关闭。）
- 当被摄体的眼睛发红时，可以用观看菜单上的 [加工]（仅限于 DSC-W130）（第 57 页）或附属软件“Picture Motion Browser”来校正影像。

“白色圆点”

该现象由镜头附近漂浮的粒子（灰尘、花粉等）造成。当这些粒子被相机的闪光突出显示时，呈现为白色圆点。

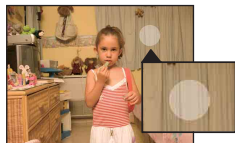
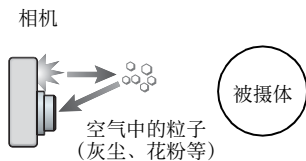

如何减少“白色圆点”？

- 照亮房间并且不使用闪光灯拍摄被摄体。
- 在场景选择中选择 **ISO**（高感光度）* 模式。（闪光灯自动关闭。）

* 即使在场景选择中选择 **ISO**（高感光度）模式，在光线不足的条件下或黑暗场所快门速度也可能较慢。这种情况下，请使用三脚架或在按下快门按钮后，将您的手臂紧贴体侧。

产品检视

详细操作请参阅括号中的页数。

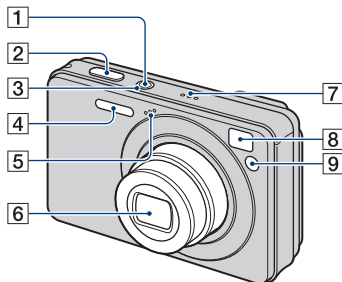

- 1 POWER 按钮
- 2 快门按钮 (25)
- 3 POWER 指示灯
- 4 闪光灯 (27)
- 5 麦克风
- 6 镜头
- 7 扬声器
- 8 取景窗
- 9 自拍定时器指示灯 (28)/ 笑脸快门指示灯 (32)/AF 照明器 (72)

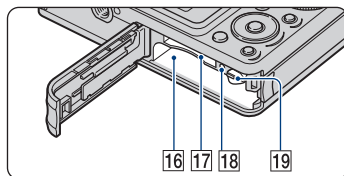
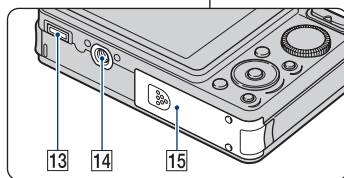
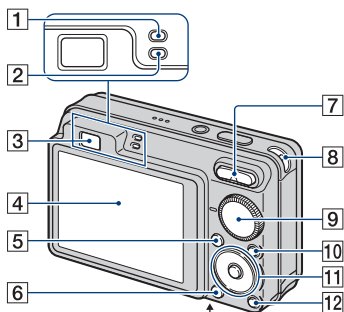

- 1 AE/AF 锁定指示灯 (绿色)
- 2 闪光灯充电指示灯 / 记录指示灯 (橙色)
- 3 取景器
- 4 LCD 液晶屏 (21)
- 5 MENU 按钮 (43)
- 6 ► (播放) 按钮 (34)
- 7 拍摄时: W/T (变焦) 按钮 (27)
观看时: ◀/▶ (播放变焦) 按钮 /
■ (索引) 按钮 (34、35)
- 8 腕带用挂钩
- 9 模式旋钮 (24)
- 10 HOME 按钮 (41)

11 控制按钮

菜单打开：▲/▼/◀/▶/● (43)

菜单关闭：DISP/☺/📶/🔋 (21、27、28)

12 🔄 (循环播放) 按钮 (36)

13 多功能接头 (底面)

用于下列场合：

- 在相机与电脑之间建立 USB 连接。
- 连接到电视上的音频 / 视频输入插孔。
- 连接到 PictBridge 兼容打印机。

14 三脚架安装孔 (底部)

- 请使用螺丝长度小于 5.5 毫米的三脚架。否则，您无法牢固地固定相机，并可能会损坏相机。

15 电池 / “Memory Stick Duo” 盖 (底部)

16 电池插入槽

17 “Memory Stick Duo” 插槽

18 存取灯

19 电池退出杆

画面上的指示

每次按控制按钮上的 ▲ (DISP) 时, 显示都会改变 (第 21 页)。详细操作请参阅括号中的页数。

当拍摄静止影像时

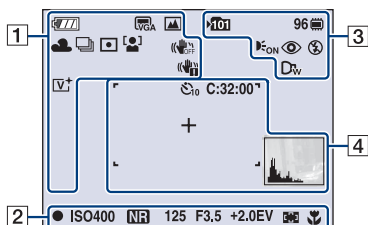

- 轻松拍摄模式下的指示项目有限。

当拍摄活动影像时

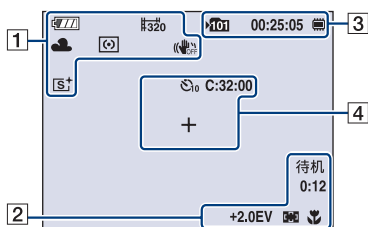

1

显示	含义
	电池电量残余
	电池电量低下警告 (114)
	影像尺寸 (45) <ul style="list-style-type: none"> • 仅限于 DSC-W130。 • 仅限于 DSC-W110/W115/W120/W125。
	模式旋钮 / 菜单 (场景选择) (29)
P	模式旋钮 (程序自动) (24)

显示	含义
	白平衡 (53)
	连拍模式 / 阶段曝光模式 (仅限于 DSC-W130) (48)
	测光模式 (50)
	人脸检测 (46) / 笑脸检测 (47)
	SteadyShot (仅限于 DSC-W120/W125/W130) (56) <ul style="list-style-type: none"> • 在默认设置下, 半按下快门按钮时, 根据 SteadyShot 的设置, 会显示这些指示之一。
	抖动警告 <ul style="list-style-type: none"> • 表明由于光线不足, 振动可能会影响您拍摄清晰的影像。即使出现抖动警告, 您仍然可以拍摄影像。不过, 建议您启动防抖功能, 使用闪光灯改善照明或使用三脚架或其它方法稳定相机 (第 8 页)。
	笑脸检测灵敏度指示 / 影像数 (32)
	变焦倍数 (27、73)
	色彩模式 (55)



2

显示	含义
	AE/AF 锁定 (26)
录影 待机	拍摄活动影像 / 活动影像 待机
ISO400	ISO 数值 (49)
NR	NR 低速快门 • 在光线不足的情况下, 当快门速度降低到某一速度以下时, NR (降噪) 低速快门功能会自动启动以减少影像噪点。
125	快门速度
F3.5	光圈值
+2.0EV	曝光值 (49)
0:12	拍摄时间 (分钟: 秒)
	AF 域取景框指示 (51)
1.0m	半手动值 (51)
	微距拍摄 (27)

3

显示	含义
	记录文件夹 (66) • 使用内部存储器时不出现本指示。
96	可拍摄影像数
	记录媒体 (“Memory Stick Duo”、 内部存储器)
00:25:05	可拍摄时间 (小时: 分钟: 秒)
	AF 照明器 (72)
	红眼减弱 (55)
	闪光模式 (27)
	闪光灯充电
	外接镜头 (74)

4

显示	含义
	自拍定时器 (28)
C:32:00	自检显示 (114)
+	定点测光十字框 (50)
	AF 域取景框 (51)
	柱状图 (21)

当播放静止影像时

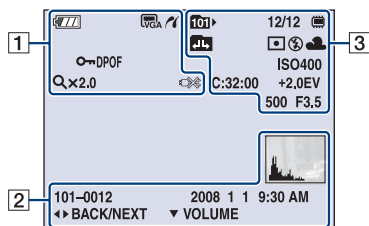

当播放活动影像时

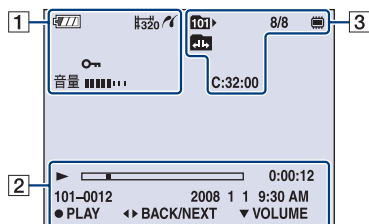

1

显示	含义
	电池电量残余
	电池电量低下警告 (114)
	影像尺寸 (45) • 仅限于 DSC-W130。 • 仅限于 DSC-W110/W115/W120/W125。
	保护 (61)
音量	音量 (34)
DPOF	打印命令 (DPOF) 标志 (101)
	PictBridge 连接 (98)
Qx2.0	变焦倍数 (34)
	PictBridge 连接 (100) • 当显示此图标时, 请不要拔下多功能连接线。

2

显示	含义
	播放 (34)
	播放条
0:00:12	计数器
101-0012	文件夹 - 文件编号 (63)
2008 1 1 9:30 AM	播放影像的记录日期 / 时间
● STOP ● PLAY	播放影像用功能指南
◀▶ BACK/ NEXT	选择影像
▼ VOLUME	调节音量
	柱状图 (21) • 当停用柱状图显示时出现 。

3

显示	含义
	播放文件夹 (63) • 使用内部存储器时不出现本指示。
8/8 12/12	影像编号 / 记录于选定文件夹中的影像数目
	播放媒体 (“Memory Stick Duo”、内部存储器)
	变更文件夹 (63) • 使用内部存储器时不出现本指示。
	测光模式 (50)
	闪光灯
AWB   	白平衡 (53)
C:32:00	自检显示 (114)
ISO400	ISO 数值 (49)
+2.0EV	曝光值 (49)
500	快门速度
F3.5	光圈值

改变画面显示

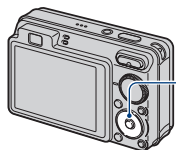

▲ (DISP)
(屏幕显示) 按钮

每次按控制按钮上的 ▲ (DISP) 时，显示会变化如下：

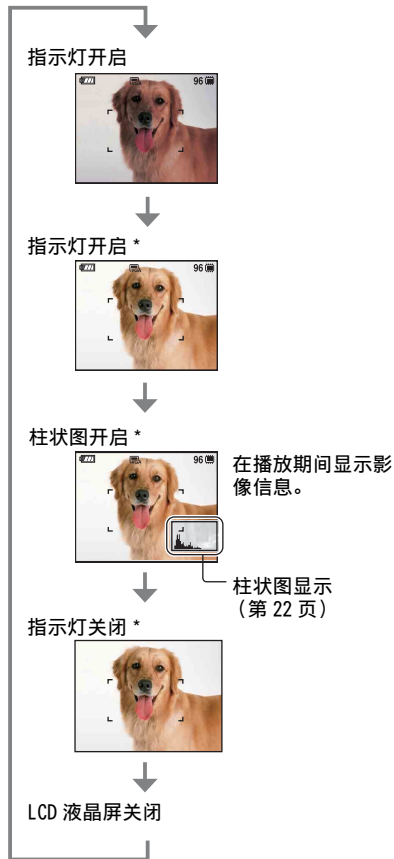

* 调亮 LCD 背景光的亮度。

- 在明亮的室外光线下观看影像时，可以调亮 LCD 背景光的亮度。
但是，此种条件下电池电力可能消耗得较快。
- 在下列情况下，不出现柱状图：
拍摄时
 - 当显示菜单时。
 - 当记录活动影像时。播放期间
 - 当显示菜单时。
 - 索引模式下。
 - 当使用播放变焦时。
 - 当旋转静止影像时。
 - 播放活动影像期间。
- 在播放期间，无法关闭 LCD 液晶屏。
- 下列情况下，拍摄时显示的柱状图与播放时显示的柱状图之间可能会有较大差异：
 - 闪光灯闪光。
 - 快门速度较慢或较快。
- 用其它相机记录的影像可能不出现柱状图。
- 将 LCD 液晶屏设为关时，则数字变焦功能无效。当您选择 (闪光模式) / (自拍定时器) / (微距) 时，会显示影像大约两秒钟。
- 如果在 LCD 液晶屏关闭期间关闭电源并重新打开，指示灯将会打开。

通过显示柱状图调节 EV（曝光值）

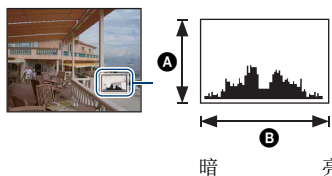

柱状图是显示影像亮度的图示。反复按控制按钮上的 ▲（DISP）以在液晶屏上显示柱状图。图形显示偏向右边时表示影像比较亮，偏向左边时表示影像比较暗。

A 像素数

B 亮度

- 当播放单个影像时也出现此柱状图，但是无法调节曝光。

使用内部存储器

本相机内部存储器的存储空间约为 15 MB。本存储器无法取出。即使相机内没有插入“Memory Stick Duo”，您仍然可以使用本内部存储器记录影像。

- 不能使用内部存储器记录影像尺寸设为 [640(精细)] 的活动影像。

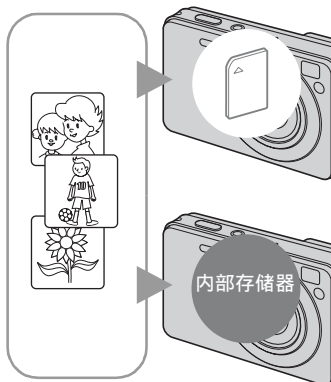

当插入“Memory Stick Duo”时

[正在记录]：影像将记录在“Memory Stick Duo”上。

[播放]：将播放“Memory Stick Duo”上的影像。

[菜单、设置等]：能够对“Memory Stick Duo”上的影像执行各种功能的操作。

没有插入“Memory Stick Duo”时

[正在记录]：将使用内部存储器记录影像。

[播放]：将播放存储在内部存储器中的影像。

[菜单、设置等]：能够对内部存储器中的影像执行各种功能的操作。

关于存储在内部存储器中的影像数据

建议您使用下列方法之一正确无误地复制（备份）数据。

要将数据复制（备份）到“Memory Stick Duo”上时

准备剩余容量充足的“Memory Stick Duo”，然后执行 [复制]（第 67 页）中所述的步骤。

要将数据复制（备份）到电脑硬盘上时

在相机中未插有“Memory Stick Duo”时，执行第 86、87 或 90、91 页上的步骤。

- 您无法将“Memory Stick Duo”上的影像数据复制到内部存储器。
- 通过使用多功能连接线将相机连接到电脑，可将存储在内部存储器中的数据复制到电脑。但是，您无法将电脑中的数据复制到内部存储器。

使用模式旋钮

将模式旋钮设定为希望的功能。

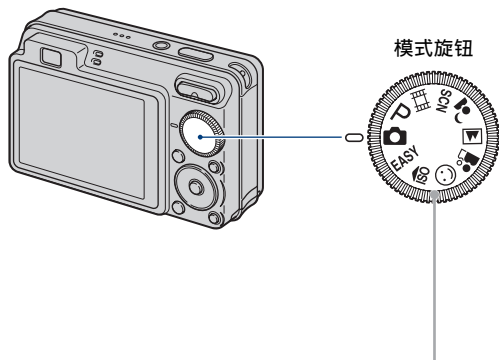

	自动调节模式 可以用自动调节的设置拍摄影像。→ 第 25 页
EASY:	轻松拍摄模式 可以让您通过易于观看的指示使用最基本的功能拍摄静止影像。 → 第 26 页
P :	程序自动模式 * 能够以自动调节的曝光（快门速度和光圈值）进行拍摄。
	活动影像模式 可以让您录制带有音频的活动影像。→ 第 25 页
iSo/Smiley/Person/Photo/Person/SCN:	场景选择模式 能够根据场景以预设设置进行拍摄。 当模式旋钮设为 SCN 时，可在菜单中选择  、  、  、  。 → 第 29 页

* 您可以用菜单选择各种设置。（有关可利用功能的详细说明 → 第 44 页）

拍摄影像（自动调节模式）

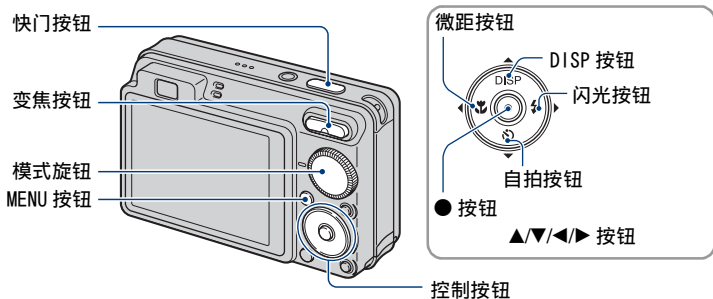

- 1 从模式旋钮中选择想要的功能。
当拍摄静止影像时（自动调节模式）：选择 。
当拍摄活动影像时：选择 .

- 2 握持相机，令肘部撑在身体上以稳固相机。



将被摄体定位在对焦框的中央。

3 用快门按钮拍摄。

当拍摄静止影像时：

① 持续半按住快门按钮调节对焦。

- (AE/AF 锁定) 指示（绿色）闪烁，发出哔音，指示停止闪烁并持续点亮。



AE/AF 锁定指示

② 全按下快门按钮。

当拍摄活动影像时：

全按下快门按钮。

要停止记录时，再次全按下快门按钮。

如果拍摄难以对焦的被摄体的静止影像时

- 最短拍摄距离约为 4 厘米 (W) / 50 厘米 (T) (自镜头起)。
- 当相机无法自动对被摄体对焦时，AE/AF 锁定指示变为慢速闪烁，并且不会发出哔音。此外，AF 域取景框会消失。重新构图并再次对焦。

下列情况可能难以对焦：

- 较暗且被摄体距离较远。
- 被摄体和背景之间的反差较弱。
- 通过玻璃观看被摄体。
- 被摄体快速移动。
- 有反射光线或有光泽表面。
- 被摄体背光或有闪烁光线。

EASY 使用轻松拍摄模式

将模式旋钮设为EASY。

文字尺寸变大，指示变得更容易观看。相机以最佳设置拍摄影像，因此您能够改变的设置只有影像尺寸（大 / 小）（第 46 页）、闪光（自动 / 关）（第 46 页）和自拍（10 秒 / 关）。

- 由于 LCD 背景光的亮度自动变亮，电池电量会消耗得较快。

W/T 使用变焦

按 T 以增大变焦，按 W 以减小变焦。

- 当变焦倍数超出 4 倍时，相机使用数字变焦功能。
有关 [数字变焦] 设置和影像质量的详细说明，请参见第 73 页。
- 您不能在拍摄活动影像时变更变焦倍数。

⚡ 闪光（为静止影像选择闪光模式）

反复按控制按钮上的 ▶ (⚡)，直到想要的模式被选择。



(无指示)：自动闪光

当光线或背景光不足时闪光（默认设置）。

⚡：强制打开闪光

⚡SL：低速同步（强制打开闪光）

在暗的地方快门速度较慢，因此可以清楚地拍摄不在闪光范围内的背景。

⊗：强制闪光关闭

- 闪光灯闪光两次。第一次闪光调节光量。
- 给闪光灯充电时，会显示 ⚡。

🌸 微距拍摄（拍摄特写）

反复按控制按钮上的 ◀ (🌸)，直到想要的模式被选择。



(无指示)：自动

相机自动对远方及近距被摄体调节对焦。

通常相机设为该模式。

🌸：微距拍摄

相机对近距被摄体优先调节对焦。拍摄近距离的被摄体时，设定微距拍摄开启。

- 以微距拍摄影像时，自动对焦速度降低。
- 建议将变焦设为 W 侧的终端。

🕒 使用自拍定时器

反复按控制按钮上的 ▼ (🕒)，直到想要的模式被选择。



(无指示)：不使用自拍定时器

🕒₁₀：设定延迟 10 秒钟的自拍定时器

🕒₂：设定延迟 2 秒钟的自拍定时器

当您按快门按钮时，自拍定时器指示灯会闪烁，并发出哔音直到快门动作。

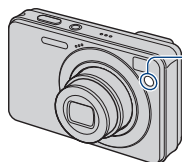

自拍定时器指示灯

要取消时，再按一次 ▼ (🕒)。

- 使用 2 秒延迟自拍以防止影像模糊。在您按下快门按钮之后 2 秒钟快门被释放，这可以减少按下快门按钮时的相机抖动。
- 在轻松拍摄模式下，您只能选择 🕒_{ON} (10 秒) 或 🕒_{OFF} (关)。

拍摄静止影像（场景选择）

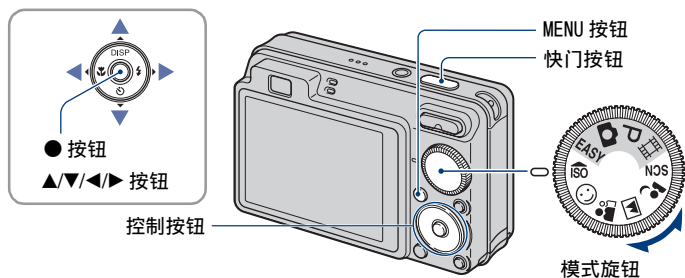

选择模式旋钮中的模式（iSO/☺/👤/📷/👤）

- 1 用模式旋钮选择想要的场景选择模式（iSO/☺/👤/📷/👤）。
- 2 用快门按钮拍摄。

选择 SCN 中的模式（🌙/📷/👤/📷）

- 1 用模式旋钮选择 SCN。
- 2 按 MENU 按钮，然后用控制按钮上的 ▲/▼/◀/▶ 从 🌙/📷/👤/📷 中进行选择（第 45 页）。
- 3 用快门按钮拍摄。

• 有关模式的详细说明，请参见下一页。

要取消场景选择时

将模式旋钮设定为场景选择模式以外的任何模式。

场景选择模式

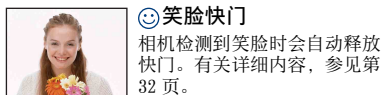
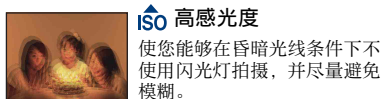

已预先设置好下述模式，以便与各种场景条件相匹配。

从模式旋钮选择的模式

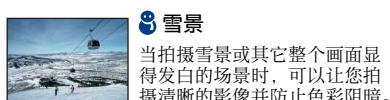
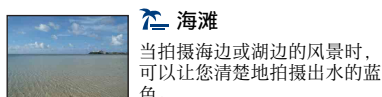

从菜单画面选择的模式



*使用 （夜景人像）、（夜景）或 （烟火）模式拍摄影像时，由于快门速度变慢，影像模糊会发生得较为频繁，因此建议您使用三脚架。

可以在场景选择中使用的功能

用于根据场景条件恰当地拍摄影像，相机会决定各种功能的组合。根据场景选择模式的不同，某些功能无法利用。

（√：您可以选择想要的设置）

	ISO	😊	👤	🏠	👤	🌙	🏠	👤	⚙️
微距拍摄	√	√	√	—	√	—	√	√	—
闪光灯	🚫	√	√	🔧 / 🚫	🔧 SL	🚫	🔧 / 🚫	🔧 / 🚫	🚫
人脸检测	√	—	√*2	—	√	—	√	√	—
笑脸检测	—	√	—	—	—	—	—	—	—
笑脸检测灵敏度	—	√	—	—	—	—	—	—	—
连拍	—	—	√	√	—	—	√	√	—
阶段曝光 (仅限于 DSC-W130)	—	—	√	√	—	—	√	√	—
EV	√	√	√	√	√	√	√	√	√
白平衡	√*1	—	—	—	—	—	—	—	—
红眼减弱	—	—	√	√	√	—	√	√	—
自拍定时器	√	—	√	√	√	√	√	√	√

*1 无法为 [白平衡] 选择 [闪光灯]。

*2 无法为 [人脸检测] 选择 [关]。

以笑脸快门模式拍摄

相机检测到笑脸时会自动释放快门。

- ① 从模式旋钮中选择☺（笑脸快门）模式。
- ② 将相机瞄准被摄体，然后半按下快门按钮对焦。
- ③ 全按下快门按钮设定笑脸检测模式。
笑脸快门进入待机状态。



当笑脸等级达到所设定的笑脸检测灵敏度（以◀指示）时，相机自动操作快门并最多拍摄6张影像。拍摄影像后，笑脸快门指示灯点亮（第15页）。

- ④ 再次全按下快门按钮退出笑脸快门模式。

- 当笑脸快门处于待机状态时，记录指示灯（橙色）闪烁。
- 当“Memory Stick Duo”或内部存储器已满或已拍摄6张影像时，笑脸快门拍摄自动结束。
- 您可以用【笑脸检测】（第47页）选择笑脸检测优先的被摄体。
- 如果检测不到笑脸，请设定【笑脸检测灵敏度】（第47页）。
- 您可以让相机在您完全按下快门按钮后，在笑脸检测框（橙色）中的任何人微笑时自动拍摄影像。
- 在完全按下快门按钮后，如果相机与被摄体之间的距离发生改变，则可能无法对影像对焦。如果周围的亮度发生变化，则可能无法获得适当的曝光。
- 下述情况下，可能无法正确检测人脸：
 - 周围非常暗或非常亮。
 - 人脸的一部分被墨镜、面具、帽子等遮盖。
 - 被摄体没有面向相机。
- 根据条件的不同，可能无法正确地检测到笑脸。
- 您无法使用数字变焦功能。
- 当笑脸快门处于待机状态时，无法改变变焦倍数。

💡 有关更好地捕捉笑脸的提示

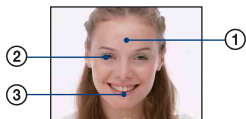

- ① 不要让眼睛被刘海遮挡。
- ② 尽可能让脸处于相机前方并水平地面向相机。当眼睛变细时，更容易检测到笑脸。
- ③ 张开嘴微笑使笑脸清晰。当露出牙齿微笑时更容易检测到笑脸。

观看影像

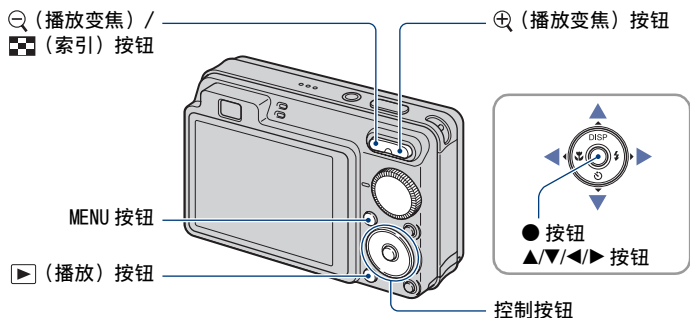

1 按 ▶ (播放) 按钮。

- 如果在相机电源关闭时按 ▶ (播放) 按钮，相机会自动打开电源并设为播放模式。若要切换到拍摄模式，再次按 ▶ (播放) 按钮。

2 用控制按钮上的 ◀/▶ 选择影像。

活动影像：

按 ● 播放活动影像。（再按一次 ● 停止播放。）

按 ▶ 快进，按 ◀ 快倒。（按 ● 返回正常播放。）

按 ▼ 显示音量控制画面，然后按 ◀/▶ 调节音量。

- 影像尺寸为 [320] 的活动影像以较小尺寸显示。

🔍/🔍 要观看放大影像（播放变焦）时

在显示静止影像时按 🔍。

要取消变焦时，按 🔍。

用 ▲/▼/◀/▶ 调整位置。

若要取消播放变焦，按 ●。



显示整幅影像的被显示区域

这种情况下，中心被放大。

- 要存储放大的影像时，请参见 [修整]（仅限于 DSC-W130）（第 57 页）。





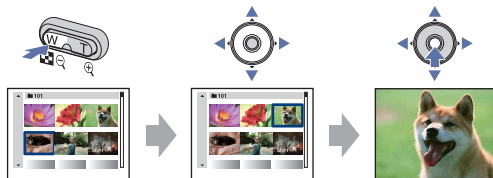

要观看索引画面时

在显示静止影像期间按  (索引) 以显示索引画面。

用 /// 选择影像。

要返回单幅影像画面时，按 。



- 您可以通过在 HOME 画面的  (观看影像) 中选择  影像索引] 访问索引画面。
- 每次按  (索引) 时，索引画面上的影像数会增加。
- 当使用“Memory Stick Duo”并且有多个文件夹时，用  选择文件夹选择条，然后用 / 选择想要的文件夹。



文件夹选择条

以循环播放观看静止影像

伴随效果和音乐自动连续播放影像。

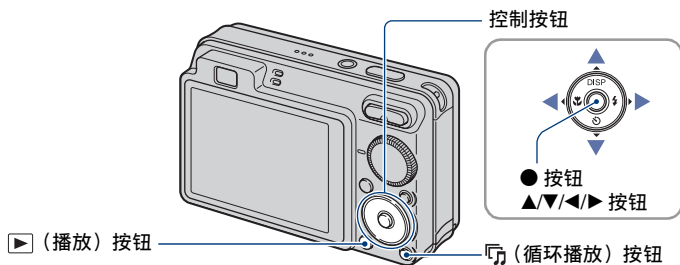

1 按 🔄 (循环播放) 按钮。

出现设置画面。

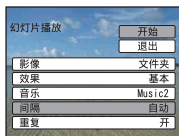

2 再次按 🔄 (循环播放) 按钮。

循环播放开始。

- 保留设置直到将其变更为止。
- 无法播放活动影像。

若要结束循环播放

按 🔄 (循环播放) 按钮。

- 无法暂停循环播放。

要调节音乐的音量时

按 ▼ 显示音量控制画面，然后按 ◀/▶ 调节音量。

若要改变设置

在步骤 1 的设置画面上，用 ▲/▼ 选择各项目，然后按 ●。

能够设置的项目如下。

默认设置以 ✓ 标记。

影像	
只在使用“Memory Stick Duo”（非附件）时能够选择此项目。	
✓ 全部	依次播放“Memory Stick Duo”中的所有静止影像。
文件夹	播放所选文件夹中的所有静止影像。



效果	
简单	简单循环播放方式，以预设间隔切换静止影像
✓ 基本	基本循环播放方式，适合于多种多样的场景
怀旧	怀旧循环播放方式，可再现电影场景的气氛
时髦	时髦循环播放方式，以中等速度播放
活跃	高速循环播放方式，适合于活跃的场景

音乐	
根据您选择的效果，由默认设置决定所播放的音乐。您可以根据需要为任何效果自定义设置任何音乐。还可以从多个背景音乐（BGM）选集中进行选择。	
Music1	[简单] 循环播放用的默认设置
✓ Music2	[基本] 循环播放用的默认设置
Music3	[怀旧] 循环播放用的默认设置
Music4	[时髦] 循环播放用的默认设置
Music5	[活跃] 循环播放用的默认设置
Music6	可以改变默认设置
Music7	
Music8	
关	不使用 BGM。
返回	返回设置画面。

间隔		
<input type="checkbox"/>	1 秒	设定 [简单] 循环播放的影像显示间隔。
<input type="checkbox"/>	3 秒	
<input type="checkbox"/>	5 秒	
<input type="checkbox"/>	10 秒	
<input checked="" type="checkbox"/>	自动	间隔被设定为适合所选 [效果] 项目。 当 [效果] 没有选择 [简单] 时，设置固定为 [自动]。

重复		
<input checked="" type="checkbox"/>	开	连续循环播放影像。
<input type="checkbox"/>	关	播放完所有影像后，循环播放结束。

要添加 / 改变音乐文件时

您可以将 CD 中或 MP3 文件中的某个所需音乐文件传送到相机，用来在循环播放期间播放。您可以利用 HOME 画面上  (幻灯片播放) 中的 [ 音乐工具] 以及电脑上安装的 “Music Transfer” 软件 (附件) 传送音乐。有关详细说明，请参见第 93 和 95 页。

- 您可以在相机上最多录制 8 首音乐 (可以用您传送的音乐替换 8 首预设音乐 (Music1-8))。
- 相机可播放的每首音乐文件最长约为 5 分钟。
- 如果由于文件损坏或其它故障而无法播放音乐文件，请执行 [格式化音乐] (第 93 页) 并再次传输音乐。

删除影像

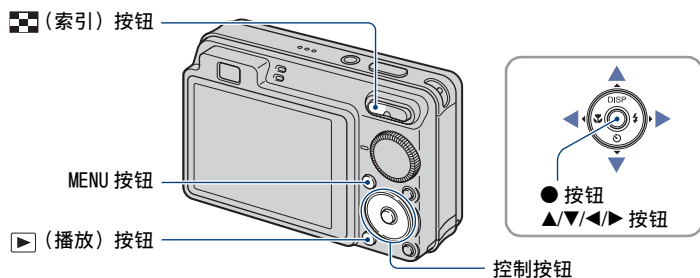

1 按 (播放) 按钮。

2 在以单张影像或索引模式显示期间按 MENU 按钮。

3 用控制按钮上的 ▲/▼ 选择 删除 (删除)。



4 使用 ◀/▶ 从 [这个影像]、[多个影像] 和 [文件夹内全部] 中选择所需的删除方法，然后按 ●。

- 根据所选播放模式（单张影像模式或索引模式）的不同，显示项目各异。

当您选择 [这个影像] 时

您可以删除所选影像。

用 ▲ 选择 [确定]，然后按 ●。

当您选择 [多个影像] 时

您可以同时选择并删除多幅影像。

- ① 选择想要删除的影像，然后按 ●。
影像框中 ✓ 标记被勾选。

单张影像



索引显示

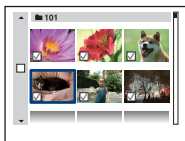

- ② 按 MENU 按钮。

- ③ 用 ▲ 选择 [确定]，然后按 ●。

当您选择 [文件夹内全部] 时

您可以删除所选文件夹中的所有影像。

用 ▲ 选择 [确定]，然后按 ●。

- 您还可以在索引画面上选择 [多个影像] 后删除文件夹中的所有影像。用 ◀ 选择文件夹选择条并且为文件夹添加 ✓ 标记。

学习各种功能 — HOME/ 菜单

使用 HOME 画面

HOME 画面是进入相机所有功能的入口画面，无论相机处于何种模式设置（拍摄 / 观看），您都可以调出该画面。

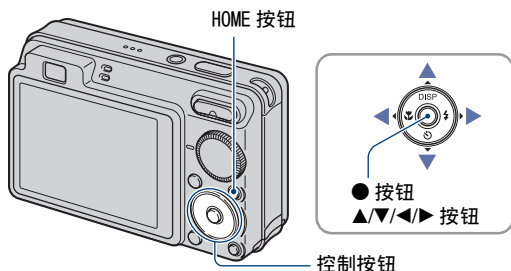

1 按 HOME 按钮显示 HOME 画面。









2 用控制按钮上的 ◀/▶ 选择类别。

3 用 ▲/▼ 选择项目，然后按 ●。

- 在使用 PictBridge 连接或 USB 连接时，无法显示 HOME 画面。
- 再次按 HOME 按钮，相机会被设为拍摄或观看模式。

HOME 项目

按 HOME 会显示如下项目。屏幕上的介绍将显示关于这些项目的详细信息。

类别	项目
 拍摄 * ¹	拍摄 (第 24 页)
 观看影像	单幅影像
	影像索引
 幻灯片播放	幻灯片播放 (第 36 页)
	音乐工具 (第 93 页)
	下载音乐 格式化音乐
 打印	打印 (第 98 页)
 管理存储器	存储器工具
	Memory Stick 工具 (第 66 页)
	格式化 建立记录文件夹
	改变记录文件夹 复制
	内部存储器工具 (第 68 页)
	格式化
 设置	主机设置
	主机设置 1 (第 69 页)
	静音 功能介绍
	初始化
	主机设置 2 (第 70 页)
	USB 连接 COMPONENT
	视频输出 广角变焦显示
	拍摄设置
	拍摄设置 1 (第 72 页)
	AF 照明器 网格线
	AF 模式 数字变焦
	外接镜头
	拍摄设置 2 (第 75 页)
自动定向 * ² 自动检视	
时钟设置 (第 76 页)	
Language Setting (语言设定) (第 77 页)	

*¹ 用模式旋钮选择的拍摄模式将被应用。

*² 仅限于 DSC-W120/W125/W130。

使用菜单项目

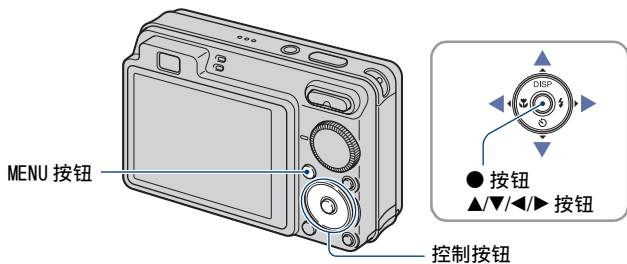

1 按 MENU 按钮显示菜单。

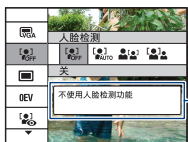

功能介绍
将 [功能介绍] 设为 [关] 会关闭功能介绍 (第 69 页)。

- 只在拍摄和播放模式下会显示菜单。
- 根据所选模式的不同, 可见项目将会各异。

2 用控制按钮上的 ▲/▼ 选择想要的菜单项目。

- 如果未显示所需项目, 反复按 ▲/▼ 直到所需项目出现在液晶屏上。

3 用 ◀/▶ 选择设置。



- 如果未显示所需设置, 反复按 ◀/▶ 直到所需设置出现在液晶屏上。
- 在播放模式下, 选择设置并按 ●。



4 按 MENU 按钮关闭菜单。

菜单项目

根据模式设置（拍摄 / 观看）和拍摄模式下模式旋钮位置的不同，可用的菜单项目各异。画面上只显示可以利用的项目。

(√: 可以利用)

模式旋钮位置:

	EASY	P	场景	
---	------	---	----	---

拍摄菜单 (第 45 页)

场景选择	—	—	—	√ ⁺²	—
影像尺寸	√	√ ^{*1}	√	√	√
闪光灯	—	√ ^{*1}	—	—	—
人脸检测	√	—	√	√ ⁺²	—
笑脸检测	—	—	—	√ ⁺²	—
笑脸检测灵敏度	—	—	—	√ ⁺²	—
拍摄模式	√	—	√	√ ⁺²	—
EV	√	—	√	√	√
ISO	—	—	√	—	—
测光模式	—	—	√	—	√
对焦	—	—	√	—	√
白平衡	—	—	√	√ ⁺²	√
闪光灯亮度	—	—	√	—	—
红眼减弱	√	—	√	√ ⁺²	—
色彩模式	—	—	√	—	√
SteadyShot (仅限于 DSC-W120/W125/ W130)	—	—	√	√	√
 (拍摄设置)	√	—	√	√	√

^{*1} 与其它模式相比，该模式可以选择的项目有限（第 26 页）。

^{*2} 根据所选择的场景选择模式，操作会有限制（第 31 页）。

观看菜单 (第 57 页)

 (删除)	 (幻灯片播放)
 (加工) (仅限于 DSC-W130)	 (多个调整尺寸) (仅限于 DSC-W130)
 (保护)	DPOF
 (打印)	 (转动)
 (选择文件夹)	



以下介绍在拍摄模式下使用 MENU 的功能。
有关如何操作菜单的详细说明，请参见第 43 页。

可选模式以白色显示。



无法利用

当模式旋钮设为 SCN 时从菜单画面中选择的模式

默认设置以 ✓ 标记。

场景选择：选择场景选择



在菜单中选择场景选择。
您可以用预先调节的设置拍摄影像以匹配各种场景条件（第 29 页）。

影像尺寸：选择影像尺寸



有关详细说明，参见第 11、12 页。

对于静止影像



✓	6M (仅限于 DSC-W130)	选择拍摄静止影像用的影像尺寸。
	7M (仅限于 DSC-W110/W115/W120/W125)	
	5M	
	3M	
	VGA	
	3:2	
	16:9+	
	16:9	

对于轻松拍摄模式

选择轻松拍摄模式用的静止影像尺寸。

✓	大	以 [8M] (仅限于 DSC-W130) 或 [7M] (仅限于 DSC-W110/W115/W120/W125) 尺寸拍摄影像。
	小	以 [3M] 尺寸拍摄影像。

对于活动影像

	 (精细)	选择录制活动影像用的影像尺寸。
✓	 (标准)	
		

闪光灯：闪光设置







在轻松拍摄模式中选择闪光设置。



✓	自动	当光线不足或背光时，闪光灯闪光。
	关	不使用闪光灯。

人脸检测：检测被摄体脸部

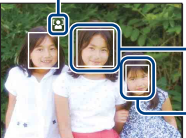

选择是否使用人脸检测功能，并选择使用该功能时用于调节对焦的优先被摄体。检测被摄体的脸部并自动调节对焦、闪光、曝光、白平衡和红眼减弱设置等。

✓	 (关)	不使用人脸检测功能。
	 (自动)	选择相机将要自动对焦的人脸。 
	 (儿童优先)	优先检测和拍摄儿童的脸部。
	 (成人优先)	优先检测和拍摄成人的脸部。



- 当使用数字变焦时，人脸检测功能无效。
- 在  (柔和快照) 模式下，人脸检测功能被激活。
- 在  (柔和快照) 模式下，默认设置为 [自动]。
- 当模式旋钮设为 **EASY** (轻松拍摄) 模式时，设置被固定为 [自动]，但是不显示人脸检测框。

- 相机最多可检测到 8 个被摄体的脸部。但是，在场景选择模式中选择了 （柔和对焦）模式时，最多只能检测到 4 个被摄体的脸部。
- 当相机检测到一个以上被摄体时，相机将会判断哪一个是主要被摄体并按照优先度设定对焦。主要被摄体的人脸检测框将变为橙色。
- 半按快门按钮时，已设定对焦的图框会变绿。
- 下述情况下，可能无法正确检测人脸：
 - 周围非常暗或非常亮。
 - 人脸的一部分被墨镜、面具、帽子等遮盖。
 - 被摄体没有面向相机。
- 根据条件的不同，可能无法正确地识别成人和儿童。

笑脸检测：设定笑脸检测功能



选择笑脸快门功能的优先被摄体。有关笑脸快门的详细说明，参见第 32 页。



<input checked="" type="checkbox"/>	 (自动)	自动检测和拍摄笑脸。
<input type="checkbox"/>	 (儿童优先)	优先检测和拍摄儿童的脸部。
<input type="checkbox"/>	 (成人优先)	优先检测和拍摄成人的脸部。

- 根据条件的不同，可能无法正确地检测到笑脸。

笑脸检测灵敏度：设定笑脸检测灵敏度



在场景选择中选择了 （笑脸快门）模式（第 32 页）时，该项设定笑脸检测等级。

<input type="checkbox"/>	 (低)	检测夸大的微笑。
<input checked="" type="checkbox"/>	 (中)	检测正常的微笑。
<input type="checkbox"/>	 (高)	检测轻微的微笑。

- 根据条件的不同，可能无法正确地检测到笑脸。

拍摄模式：选择连续拍摄方式



选择在按快门按钮期间相机是否执行连续拍摄。（阶段曝光设置只适用于 DSC-W130）

✓	(普通)	不连续拍摄。
	(连拍)	<p>当您持续按住快门按钮时，可连续拍摄 100 张影像。</p> <ul style="list-style-type: none"> 闪光灯设定为 （强制闪光关闭）。
	BRK ± 0.3EV	<p>自动改变曝光值连续拍摄三张影像（阶段曝光）。阶段步级值越大，曝光值的改变量越大。</p> <ul style="list-style-type: none"> 当您无法决定正确曝光时，请使用阶段曝光模式改变曝光值拍摄。然后您可以选择最佳曝光的影像。 <ul style="list-style-type: none"> 当模式旋钮设为 时，阶段曝光模式无效。 闪光灯设定为 （强制闪光关闭）。
	BRK ± 0.7EV	
	BRK ± 1.0EV	

关于连拍

- 以自拍定时器拍摄时，将记录最多五张的一系列影像。
- 拍摄间隔大约为 0.5 秒（DSC-W130）或 0.7 秒（DSC-W110/W115/W120/W125）。根据影像尺寸设置的不同，拍摄间隔可能更长。
- 当电池电量低下或内部存储器或“Memory Stick Duo”已满时，连拍会停止。
- 对焦、白平衡和曝光被固定为拍摄第一张时的设置值。

关于阶段曝光（仅限于 DSC-W130）

- 将对第一张影像调节对焦和白平衡，并且对其它影像也使用这些设置。
- 当手动调节曝光时（第 49 页），会根据所调节的亮度改变曝光。
- 拍摄间隔与连拍模式的拍摄间隔相同，但是根据拍摄条件的不同，拍摄间隔会变长。
- 如果被摄体太亮或太暗，您可能无法以所选的阶段步级值正确拍摄。

EV: 调节光线强度



手动调节曝光。



向－



向＋

	-2.0EV	向－方向：调暗影像。
✓	0EV	由相机自动决定曝光。
	+2.0EV	向＋方向：调亮影像。

- 有关曝光的详细说明，请参见第 9 页。
- 补偿值可以以 1/3EV 为增量进行设定。
- 如果在极亮或极暗的情况下拍摄被摄体，或使用闪光灯时，曝光调节可能没有效果。

ISO: 选择光照感光度



选择 ISO 感光度。



低 ISO 感光度



高 ISO 感光度



✓	ISO AUTO (自动)	通过增大 ISO 感光度（选择更大数字）可减少昏暗场所或移动被摄体的影像模糊。但是，随着 ISO 感光度数值增大，影像会有更多噪点。请根据拍摄条件选择 ISO 感光度数值。
	ISO 100	
	ISO 200	
	ISO 400	
	ISO 800	
	ISO 1600	
	ISO 3200	

- 有关 ISO 感光度的详细说明，请参见第 9 页。
- 当设定为连拍或阶段曝光（仅限于 DSC-W130）时，您只能从 [ISO AUTO]、[ISO 100] 至 [ISO 400] 中进行选择。

测光模式：选择测光模式

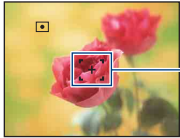

选择测光模式，以设定要测量被摄体的哪个部分决定曝光。

✓	 (多重测光)	分为多个区域并对每一个区域进行测光。由相机决定均衡的曝光（多重方式测光）。
	 (偏重中央测光)	测量影像的中央部分，基于此处的被摄体亮度决定曝光（偏重中央测光）。
	 (定点测光) (仅限于静止影像)	只对被摄体的一部分进行测光（定点测光）。 <ul style="list-style-type: none"> 当被摄体背光或者当被摄体和背景之间的对比很强时，本功能非常有用。 <div data-bbox="429 473 621 618" style="display: inline-block; vertical-align: middle;">  </div> <div data-bbox="652 531 808 589" style="display: inline-block; vertical-align: middle; margin-left: 10px;"> <p>定点测光十字框 定位在被摄体上</p> </div>

- 有关曝光的详细说明，请参见第 9 页。
- 使用定点测光或偏重中央测光时，建议将 [对焦] 设为 [中心 AF]，以便对测光位置对焦（第 51 页）。
- 您只能在 [人脸检测] 设为 [关] 时选择测光模式。

对焦：改变对焦方法



您可以改变对焦方法。当自动对焦模式难以正确对焦时，请使用菜单进行操作。

✓	 (多重 AF)	<p>自动对取景框全体区域内的被摄体对焦。</p> <ul style="list-style-type: none"> 当被摄体不在取景框中央时，该模式非常有用。  <p>AF 域取景框 (仅限于静止影像)</p> <p>AF 域取景框指示</p>
	 (中心 AF)	<p>自动对取景框中央的被摄体对焦。</p> <ul style="list-style-type: none"> 通过与 AF 锁定功能配合使用，您可以根据需要构图影像。  <p>AF 域取景框</p> <p>AF 域取景框指示</p>
	 (定点 AF)	<p>自动对非常小的被摄体或窄小的区域对焦。</p> <ul style="list-style-type: none"> 通过与 AF 锁定功能配合使用，您可以根据需要构图影像。请稳固地握持相机，不要使被摄体与 AF 域取景框偏移。  <p>AF 域取景框</p> <p>AF 域取景框指示</p>
0.5 m		<p>快速地对预先设定的距离周边区域自动对焦（半手动）。</p> <ul style="list-style-type: none"> 在半手动模式下，对取景框全体区域内的被摄体对焦。 以相同距离反复拍摄被摄体时，该模式很有用。 当难以以自动对焦模式清晰对焦时（如通过网格或窗玻璃拍摄被摄体等），使用“半手动”。
1.0 m		
3.0 m		
7.0 m		
∞ (无限远)		

- AF 代表自动对焦。
- 使用数字变焦或 AF 照明器时，AF 域取景框被停用并以虚线显示。在这种情况下，相机会对液晶屏中央的被摄体对焦。
- 您只能在 [人脸检测] 设为 [关] 时改变对焦方式。
- 当拍摄活动影像时，只可以选择 [多重 AF] 或 [∞]。
- 半手动距离设置存在一些误差，并且当变焦设在 T 侧或向上向下倾斜镜头时该误差增大。

🔦 如果被摄体不对焦

如果拍摄时被摄体在图框（或画面）的边缘，或者在使用 [中心 AF] 或 [定点 AF] 时，相机可能不会对图框边缘的被摄体对焦。

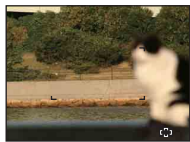

这种情况下，请进行如下操作：

- ① 重新构图，将被摄体摆在 AF 域取景框的中央，并半按下快门按钮对被摄体对焦（AF 锁定）。

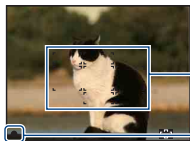

AF 域取景框

AE/AF 锁定指示

只要不全按下快门按钮，您可以重试本操作任意次。

- ② 当 AE/AF 锁定指示停止闪烁而持续点亮时，返回到原来完整的构图上，并完全按下快门按钮。

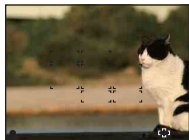

白平衡：调节色调



根据周围的照明条件调节色调。影像色彩显得不自然时使用该功能。

✓	WB AUTO (自动)	自动调节白平衡。
	☀ (日光)	调节以适用于晴空、日落、夜景、含有霓虹灯或烟花的室外场面。 
	☁ (多云)	调节以适用于多云天空或阴暗场所。 
	𠄎 (荧光灯 1) / 𠄎 (荧光灯 2) / 𠄎 (荧光灯 3)	[荧光灯 1]：调节以适用于白色荧光灯照明。 [荧光灯 2]：调节以适用于自然白色荧光灯照明。 [荧光灯 3]：调节以适用于日间白色荧光灯照明。 
	💡 (白炽灯)	调节以适用于白炽灯照明或明亮照明（如摄影棚）的场所。 

	闪光灯 (WB)	<p>调节为闪光条件下的设置。</p> <ul style="list-style-type: none"> 拍摄活动影像时不能选择本项目。 
--	----------	---

- 有关白平衡的详细说明，请参见第 10 页。
- 在闪烁的荧光灯光下，即使选择 [荧光灯 1]、[荧光灯 2] 或 [荧光灯 3]，白平衡功能也可能无法正常工作。
- 除了在 [闪光灯] 模式下以外，当您使用闪光灯拍摄影像时，[白平衡] 会被设置为 [自动]。

闪光灯亮度：调节闪光灯光量



调节闪光灯光量。

	闪光灯亮度减少 (−)	使闪光灯亮度减少。
<input checked="" type="checkbox"/>	闪光灯亮度标准 (标准)	
	闪光灯亮度增强 (+)	使闪光灯亮度增强。

- 若要改变闪光模式，请参见第 27 页。
- 如果被摄体过亮或过暗，此调节可能会没有效果。

红眼减弱：设定红眼减弱功能



使用闪光灯时，闪光灯在拍摄之前闪烁两次或两次以上，以减少红眼现象。

✓	(自动)	当激活人脸检测功能时，闪光灯会自动闪光以减弱红眼现象。
	(开)	闪光灯始终闪光以减少红眼现象。
	(关)	不使用红眼减弱功能。





- 为防止影像模糊，到快门被释放为止请握紧相机。按下快门按钮后到快门被释放通常需要 1 秒钟。在此期间还请确保不要让被摄体移动。
- 红眼减弱功能可能无法产生预期的效果。这受到个体差异和条件的影响，如被摄体的距离或被摄体未看到预闪光等。这种情况下，您可以在拍摄后用观看菜单中的 [加工] 校正红眼现象（仅限于 DSC-W130）（第 58 页）。
- 当没有使用人脸检测功能时，即使选择 [自动]，闪光灯也不会为了减弱红眼现象而闪光。

色彩模式：改变影像的鲜明度或添加特殊效果



可以伴随特殊效果改变影像的亮度。

✓	(标准)	将影像设为标准色彩。
	(生动)	将影像设为明亮浓艳的色彩。



	 (棕褐色)	将影像设为棕褐色。 
	 (黑白)	将影像设为黑白色。 

- 拍摄活动影像时，只能选择 [标准]、[棕褐色] 或 [黑白]。

SteadyShot：选择防抖模式（仅限于 DSC-W120/W125/W130）



选择防抖模式。

✓	 (拍摄)	当半按下快门按钮时启动防抖功能。
	 (连续)	防抖功能一直有效。即使在变焦放大远处的被摄体时也可以使影像安定。 • 电池消耗会比 [拍摄] 模式快。
	 (关)	不使用防抖模式。

- 在自动调节模式或轻松拍摄模式下，[SteadyShot] 设为 [拍摄]。
- 对于活动影像，您只可以设定 [连续] 或 [关]。
默认设置设为 [连续]。
- 下述情况下，防抖功能可能无法正常工作。
 - 当相机抖动过强时。
 - 当快门速度很低，如拍摄夜景时。

📷 (拍摄设置)：选择拍摄设置



选择拍摄功能的设置。该菜单中显示的项目与 HOME 画面上 [📷 拍摄设置] 中的项目相同。请参见第 42、69 页。



本节介绍在播放模式下按 MENU 按钮时可使用的菜单项目。有关如何使用菜单的详细说明，请参见第 43 页。

🗑️ (删除)：删除影像

在单幅影像画面或索引画面上选择并删除影像，请参见第 39 页。

🗑️ (这个影像)	删除当前选择的影像。
🗑️ (多个影像)	选择并删除多幅影像。
🗑️ (文件夹内全部)	删除所选文件夹中的所有影像。

📄 (幻灯片播放)：播放一系列影像

该项与按 📄 (幻灯片播放) 按钮的功能相同。
参见第 36 页。





🔪 (加工)：加工静止影像 (仅限于 DSC-W130)



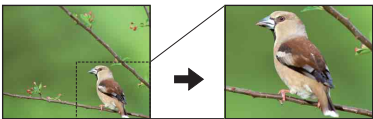

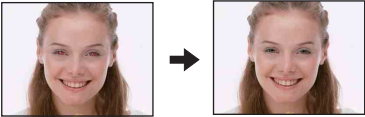

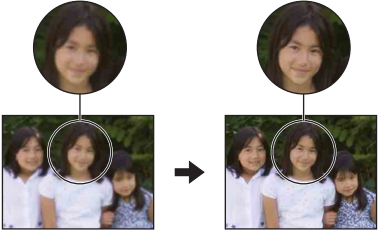
为所拍摄的影像添加效果或进行校正，然后将其作为一个新文件记录。原始影像被保留。

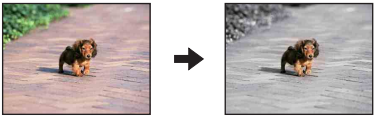

若要加工静止影像

- ① 在以单幅影像模式显示时，选择您想要加工的影像。
- ② 按 MENU 按钮。
- ③ 用控制按钮上的 ▲/▼ 选择 [加工]，然后用 ◀/▶ 选择想要的模式后按 ●。
- ④ 按照下列各加工模式的说明加工影像。

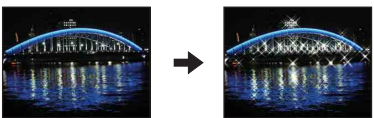
<p>🔪 (修整)</p>	<p>记录放大播放影像。</p>  <ol style="list-style-type: none"> ① 按 W/T 放大修整范围。 ② 用 ▲/▼/◀/▶ 设定位置，然后按 MENU 按钮。 ③ 用 ▲/▼ 选择 [影像尺寸]，然后按 ●。 用 ▲/▼ 选择拍摄用影像尺寸，然后再次按 ●。 ④ 用 ▲/▼ 选择 [确定]，然后按 ●。 <ul style="list-style-type: none"> • 根据影像的不同，可修整的影像尺寸可能有所不同。 • 修整后的影像的质量可能会变差。
---------------	--

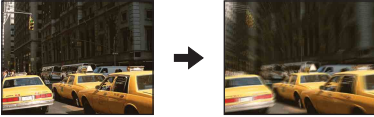



 (红眼校正)	<p>校正由闪光灯造成的红眼现象。</p>  <p>用 ▲/▼ 选择 [确定]，然后按 ●。</p> <ul style="list-style-type: none"> 根据影像的不同，可能无法校正红眼现象。
 (模糊掩蔽)	<p>使所选框内的影像变得清晰。</p>  <ol style="list-style-type: none"> 用 ▲/▼/◀/▶ 决定想要加工的影像区域 (框)，然后按 MENU 按钮。 用 ▲/▼ 选择 [确定]，然后按 ●。 <ul style="list-style-type: none"> 根据影像的不同，可能无法进行充分的校正，并且影像质量可能会变差。
 (柔焦)	<p>令所选位置的周围变模糊以突出显示被摄体。</p>  <ol style="list-style-type: none"> 用 ▲/▼/◀/▶ 设定想要加工的影像的中点，然后按 MENU 按钮。 使用 ▲/▼ 选择 [等级]，然后按 ●。 使用 ▲/▼ 选择加工等级，然后再次按 ●。 用 W/T 调节所需加工范围。 用 ▲/▼ 选择 [确定]，然后按 ●。

 (部分彩色)	<p>令所选位置的周围变为黑白色以突出显示被摄体。</p>  <ol style="list-style-type: none"> ① 用 ▲/▼/◀/▶ 设定想要加工的影像的中点，然后按 MENU 按钮。 ② 用 W/T 调节所需加工范围。 ③ 用 ▲/▼ 选择 [确定]，然后按 ●。
 (鱼镜头头)	<p>在所选位置周围添加鱼镜头头效果。</p>  <ol style="list-style-type: none"> ① 用 ▲/▼/◀/▶ 设定想要加工的影像的中点，然后按 MENU 按钮。 ② 使用 ▲/▼ 选择 [等级]，然后按 ●。 使用 ▲/▼ 选择加工等级，然后再次按 ●。 ③ 用 ▲/▼ 选择 [确定]，然后按 ●。
 (十字线滤光镜)	<p>为光源添加光芒放射效果。</p>  <ol style="list-style-type: none"> ① 使用 ▲/▼ 选择 [等级]，然后按 ●。 使用 ▲/▼ 选择加工等级，然后再次按 ●。 ② 用 W/T 调节所需加工长度。 ③ 用 ▲/▼ 选择 [确定]，然后按 ●。
 (放射状模糊)	<p>在静止影像上决定用于表现移动的中点。</p>  <ol style="list-style-type: none"> ① 用 ▲/▼/◀/▶ 设定想要加工的影像的中点，然后按 MENU 按钮。 ② 用 W/T 调节所需加工范围。 ③ 用 ▲/▼ 选择 [确定]，然后按 ●。

<p> (复古)</p>	<p>通过模糊对焦和降低周围光线以使影像柔和，影像仿佛使用旧相机拍摄而成。</p>  <p>① 用 ▲/▼ 选择 [等级]，然后按 ●。 使用 ▲/▼ 选择加工等级，然后再次按 ●。</p> <p>② 用 W/T 调节所需加工范围。</p> <p>③ 用 ▲/▼ 选择 [确定]，然后按 ●。</p>
---	---

 (多个调整尺寸)：依据用途改变影像尺寸 (仅限于 DSC-W130)

您可以改变拍摄影像的纵横比和尺寸，然后将其作为新文件记录。您可以将影像转换为 16:9 纵横比尺寸以用于高清晰度观看，或转换为 VGA 尺寸以用于博客或电子邮件附件。



<p>HDTV ()</p>	<p>将纵横比从 4:3/3:2 改变为 16:9 并以 2M 尺寸保存。</p> 
<p>博客 / 电子邮件 ()</p>	<p>将纵横比从 16:9/3:2 改变为 4:3 并以 VGA 尺寸保存。</p> 

- ① 显示需要改变的影像。
- ② 按 MENU 按钮，然后用控制按钮上的 ▲/▼ 选择  (多个调整尺寸)。
- ③ 用 ◀/▶ 选择想要的尺寸，然后按 ●。
- ④ 用 W/T 指定您想要修整的区域。
- ⑤ 用 ▲/▼/◀/▶ 设定位置，然后按 MENU 按钮。
- ⑥ 用 ▲/▼ 选择 [确定]，然后按 ●。

- 有关影像尺寸的详细说明，请参见第 12、13 页。
- 您无法调整活动影像的尺寸。
- 您无法将 VGA 影像调整为  (HDTV) 影像。
- 放大影像和多个调整尺寸会降低影像质量。

🔒 (保护)：防止意外删除

保护影像以防止意外删除。受保护影像上出现  指示。

 (这个影像)	保护 / 解锁当前选择的影像。
 (多个影像)	选择并保护 / 解锁多幅影像。

若要保持一幅影像

- ① 在以单幅影像模式显示影像期间选择想要保护的影像。
- ② 按 MENU 按钮。
- ③ 用控制按钮上的 ▲/▼ 选择 [保护]，用 ◀/▶ 选择 [这个影像]，然后按 ●。

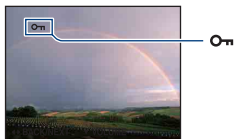

若要选择并保护多幅影像

- ① 在单幅影像模式或索引模式下按 MENU 按钮。
- ② 用 ▲/▼ 选择 [保护]，用 ◀/▶ 选择 [多个影像]，然后按 ●。

单幅影像模式下：

- ③ 用 ◀/▶ 选择想要保护的影像，然后按 ●。
✓ 被添加到所选影像上。
- ④ 按 ◀/▶ 显示其它想要保护的影像，然后按 ●。
- ⑤ 按 MENU 按钮。
- ⑥ 用 ▲ 选择 [确定]，然后按 ●。

索引模式下：

- ③ 用 ▲/▼/◀/▶ 选择想要保护的影像，然后按 ●。
✓ 被添加到所选影像上。
- ④ 要保护其它影像时，重复步骤 ③。
- ⑤ 若要选择文件夹内的所有影像，用 ◀ 选择文件夹选择条，然后按 ●。
✓ 被添加到所选文件夹。
- ⑥ 按 MENU 按钮。
- ⑦ 用 ▲ 选择 [确定]，然后按 ●。

- 请注意，即使影像受保护，格式化也会删除存储在记录媒体中的所有数据，并且无法复原这些影像。
- 保护影像可能需要少许时间。

要取消保护时

选择您想要取消保护的影像，执行与保护影像相同的步骤将其解锁。

● (保护) 指示消失。

DPOF：添加打印命令标志

为想要打印的影像添加打印命令标志 (DPOF)。

参见第 101 页。

DPOF (这个影像)	为当前选择的影像添加 DPOF 标志。当所选影像带有 DPOF 标志时，清除 DPOF 标志。
DPOF (多个影像)	选择影像并为影像添加 DPOF 标志。清除已添加的 DPOF 标志。

⏏ (打印)：使用打印机打印影像

打印用本相机拍摄的影像。

参见第 98 页。

🔄 (转动)：转动静止影像



转动静止影像。

- ① 显示想要转动的影像。
- ② 按 MENU 按钮显示菜单。
- ③ 用控制按钮上的 ▲/▼ 选择 [转动]，然后按 ●。
- ④ 选择 [↶↷]，然后用 ◀/▶ 转动影像。
- ⑤ 用 ▲/▼ 选择 [确定]，然后按 ●。

- 无法转动受保护影像或活动影像。
- 由其它相机拍摄的影像可能无法转动。
- 在电脑上观看影像时，根据软件的不同，影像转动信息可能不会被反映出来。

📁 (选择文件夹)：选择观看影像用文件夹

在使用装有“Memory Stick Duo”的相机时，选择包含想要播放影像的文件夹。

① 用控制按钮上的 ◀/▶ 选择想要的文件夹。



② 用 ▲ 选择 [确定]，然后按 ●。

若要取消选择文件夹

在步骤 ② 中选择 [退出]，然后按 ●。

💡 关于文件夹

相机在“Memory Stick Duo”的一个专用的文件夹中存储影像。您可以改变文件夹或建立新的文件夹。



- 要建立新的文件夹 → [建立记录文件夹] (第 66 页)
- 要改变记录影像用文件夹 → [改变记录文件夹] (第 67 页)
- 如果在“Memory Stick Duo”中建立了多个文件夹，当显示文件夹中的第一或最后一个影像时，会出现下列指示。

◀: 移至上一个文件夹

▶: 移至下一个文件夹

⏮: 移动到上一个或下一个文件夹

自定义管理存储器功能和设置

您可以使用 HOME 画面上的  (管理存储器) 或  (设置) 更改默认设置。

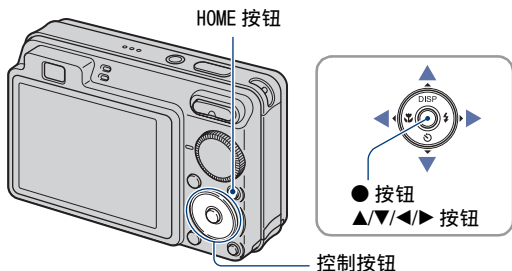

1 按 HOME 按钮显示 HOME 画面。

2 用控制按钮上的 ◀/▶ 选择  (管理存储器) 或  (设置)。



3 用 ▲/▼ 选择项目，然后按 ●。

4 用 ▲/▼ 选择想要的设置，然后按 ●。

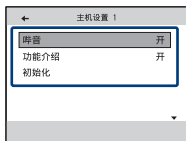

• 按 ◀ 会显示 HOME 画面。

5 用 ▲/▼ 选择设置，然后按 ●。

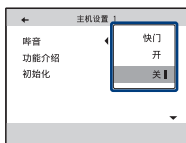

若要取消设置更改

如果 [取消] 作为选项出现在画面上，选择 [取消]，然后按 ●。
如果不出现，按 ◀。

- 即使电源关闭时仍会保留本设置。
- 再次按 HOME 按钮，相机会被设为拍摄或观看模式。

存储器工具 – Memory Stick 工具

只有当相机内插有“Memory Stick Duo”时本项目出现。

格式化

格式化“Memory Stick Duo”。市售的“Memory Stick Duo”已经被格式化，可以立即使用。

• 请注意，格式化会永久性地删除“Memory Stick Duo”中的所有数据，即使受保护的影像也会被删除。

- ① 用控制按钮上的▲/▼选择 [格式化]，然后按●。
出现“Memory Stick 中的所有数据都会被删除”信息。
- ② 用▲选择 [确定]，然后按●。
格式化开始。

若要取消格式化

在步骤②中选择 [取消]，然后按●。

建立记录文件夹

在“Memory Stick Duo”中建立一个记录影像用文件夹。

- ① 用控制按钮上的▲/▼选择 [建立记录文件夹]，然后按●。
出现建立文件夹画面。



- ② 用▲选择 [确定]，然后按●。
建立一个新的文件夹，其序号比当前的最大序号大一号，而且此文件夹会成为当前记录文件夹。

若要取消文件夹建立

在步骤②中选择 [取消]，然后按●。

- 没有建立新文件夹时，“101MSDCF”文件夹会被选择为记录文件夹。
- 您最多可以建立至“999MSDCF”的文件夹。
- 不能用本相机删除文件夹。要删除文件夹，请使用电脑等。
- 到您创建另一个文件夹或选择另一个记录文件夹为止，将在新创建的文件夹中记录影像。
- 一个文件夹中最多可存储 4000 幅影像。当超过文件夹容量时会自动建立一个新的文件夹。
- 有关详细说明，参见“影像文件存储目的地和文件名称”（第 88 页）。

改变记录文件夹

改变当前记录影像用的文件夹。

- ① 用控制按钮上的 ▲/▼ 选择 [改变记录文件夹]，然后按 ●。
出现文件夹选择画面。



- ② 用 ◀/▶ 选择想要的文件夹，然后用 ▲ 选择 [确定]，然后按 ●。

若要取消改变记录文件夹

在步骤 ② 中选择 [取消]，然后按 ●。

- 不能选择“100MSDCF”文件夹作为记录文件夹。
- 您无法将记录的影像移动到另一个文件夹。

复制

将内部存储器中的所有影像复制到“Memory Stick Duo”。

- ① 插入剩余容量充足的“Memory Stick Duo”。
- ② 用控制按钮上的 ▲/▼ 选择 [复制]，然后按 ●。
出现“内部存储器中的所有数据都会被复制”信息。
- ③ 用 ▲ 选择 [确定]，然后按 ●。
复制开始。

若要取消复制

在步骤 ③ 中选择 [取消]，然后按 ●。

- 使用完全充电的电池组。如果您试图使用剩余电力较少的电池复制影像文件，电池可能会耗尽，造成复制失败，并有可能损坏数据。
- 无法选择要复制的影像。
- 复制后内部存储器中的原始影像仍然保留。若要删除内部存储器的内容，请在复制后取出“Memory Stick Duo”，然后用 [内部存储器工具] 中的 [格式化] 格式化内部存储器（第 68 页）。
- 在“Memory Stick Duo”上创建一个新文件夹，并且所有数据将被复制到该文件夹。无法选择指定文件夹并将影像复制到其中。
- 影像上的 DPOF（打印命令）标志不会被复制。

存储器工具－内部存储器工具

当相机内插有“Memory Stick Duo”时，本项目不出现。

格式化

格式化内部存储器。

• 请注意，格式化会永久性地删除内部存储器中的所有数据，即使受保护的影像也会被删除。

- ① 用控制按钮上的▲/▼选择 [格式化]，然后按●。
出现“内部存储器中的所有数据都会被删除”信息。
- ② 用▲选择 [确定]，然后按●。
格式化开始。

若要取消格式化

在步骤②中选择 [取消]，然后按●。

主机设置 — 主机设置 1

默认设置以✔标记。

哔音

选择操作相机时发出的声音。

	快门	开启按下快门按钮时的快门音。
✔	开	开启按下控制 / 快门按钮时的哔音 / 快门音。
	关	关闭哔音 / 快门音。

功能介绍

当您操作相机时，会出现功能介绍。

✔	开	显示功能介绍。
	关	不显示功能介绍。

初始化

将设置设回为默认设置。即使执行该功能，存储在内部存储器中的影像仍然被保留。

- ① 用控制按钮上的▲/▼选择 [初始化]，然后按●。
出现“初始化所有设定”信息。
- ② 用▲选择 [确定]，然后按●。
设置被重置为默认设置。

若要取消初始化

在步骤②中选择 [取消]，然后按●。

- 初始化期间请注意不要关闭相机电源。

主机设置 — 主机设置 2

默认设置以✔标记。

USB 连接

选择当使用多功能连接线将相机连接到电脑或 PictBridge 兼容打印机时使用的 USB 模式。

✔	自动	相机自动识别并设定与电脑或 PictBridge 兼容打印机之间的通信（第 86 页和 98 页）。 <ul style="list-style-type: none"> • 如果您无法通过 [自动] 设置将相机连接到 PictBridge 兼容打印机，请选择 [PictBridge]。 • 如果您无法通过 [自动] 设置将相机连接到电脑或 USB 设备，请选择 [Mass Storage]。
	PictBridge	将相机连接到 PictBridge 兼容打印机（第 98 页）。
	PTP/MTP	将相机连接到电脑时，复制向导自动启动，相机记录文件夹中的影像被复制到电脑。（使用 Windows Vista/XP、Mac OS X 时）
	Mass Storage	在相机和电脑或其它 USB 设备之间建立 Mass Storage（海量存储器）连接（第 86 页）。

COMPONENT

根据连接的电视，在 SD 和 HD（1080i）中选择视频信号输出类型（第 78 页）。

✔	HD(1080i)	将相机连接到具有 1080i 高清晰度功能的电视机时选择该项目。
	SD	将相机连接到与 HD（1080i）信号不兼容的电视机时选择该项目。

视频输出

根据所连接的视频设备的电视彩色制式设定视频信号输出。电视彩色制式根据国家和地区而不同。

要在电视屏幕上观看影像时，请查看所使用国家或地区的电视彩色制式（第 80 页）。

NTSC	将视频输出信号设为 NTSC 模式（如：美国、日本）。
PAL	将视频输出信号设为 PAL 模式（如：欧洲）。

广角变焦显示

在清晰度电视机上播放时，将以 16:9 纵横比播放 4:3 和 3:2 纵横比的静止影像。这种情况下，影像的上下两边将被稍微裁切。

开	以 16:9 纵横比播放。 
<input checked="" type="checkbox"/> 关	不使用广角变焦显示。

- 只有 4:3 和 3:2 影像能够以广角变焦播放。活动影像、16:9 影像和纵向影像不能被放大。
- 显示在相机 LCD 液晶屏上的影像不发生变化。



拍摄设置 – 拍摄设置 1

默认设置以✔标记。

AF 照明器

AF 照明器会补充光线，以便于在黑暗环境中更易对被摄体对焦。当半按下快门按钮时，到焦点锁定为止，AF 照明器会发出红光以便于相机对焦。此时会出现  指示。

✔	自动	使用 AF 照明器。
	关	不使用 AF 照明器。

- 如果 AF 照明器不能充分照到被摄体，或者被摄体没有对比度，则无法完成对焦。（推荐距离为大约 2.5 米（变焦：W）/1.5 米（变焦：T）以内。）
- 只要 AF 照明器的光线能够照到被摄体，不管光线是否稍微偏离被摄体的中央，仍可完成对焦。
- 下列情况下无法使用 AF 照明器：
 - 设定了半手动（第 51 页）。
 - 在场景选择模式中选择了 （风景）模式、（夜景）模式或 （烟火）模式。
- 当使用 AF 照明器时，停用普通 AF 域取景框，并以虚线显示新的 AF 域取景框。AF 操作会优先于取景框中央附近的被摄体。
- AF 照明器放射出非常明亮的光线。虽然没有健康危害，还是建议您不要在近距离内直视 AF 照明器的发光器。

网格线

通过参考网格线，可以非常容易地将被摄体设定为水平 / 垂直方向的位置。

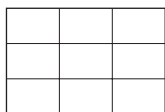
	开	显示网格线。 
✔	关	不显示网格线。

- 网格线不会被记录。

AF 模式

选择自动对焦操作模式。

✓	单按	在您持续半按下快门按钮时自动调节对焦。该模式适用于拍摄静止的被摄体。
	监控	在您持续半按下快门按钮之前自动调节对焦。该模式可以缩短对焦所需的时间。 • 电池消耗会比 [单按] 模式快。

- 当激活人脸检测功能或笑脸检测功能时，AF 模式设置无效。
- 当使用半手动时，会自动选择 [单按]。

数字变焦

选择数字变焦模式。本相机使用光学变焦（最大 4 倍）放大影像。当变焦倍数超出 4 倍时，相机使用智慧式或精确数字变焦。

✓	智慧式变焦 (智慧式变焦) (sQ)	根据影像尺寸，在影像不会失真的范围内以数字方式放大影像。 下列情况下，无法使用该模式： - 影像尺寸设为 [8M]、[3:2 (7M)] 或 [16:9 (6M)]（仅限于 DSC-W130）。 - 影像尺寸设为 [7M]、[3:2 (6M)] 或 [16:9 (5M)]（仅限于 DSC-W110/W115/W120/W125）。 • 智慧式变焦的总变焦倍数如下表所示。
	精确变焦 (精确数字变焦) (PQ)	以约 8 倍的总变焦倍数（包括 4 倍光学变焦）放大所有尺寸的影像。但是请注意，当超出光学变焦倍数时，图像质量会降低。
	关	不使用数字变焦。

使用智能变焦（包括 4 倍光学变焦）时的影像尺寸和总变焦倍数

尺寸	总变焦倍数	
	DSC-W130	DSC-W110/W115/W120/W125
5M	约 5.0 倍	约 4.7 倍
3M	约 6.4 倍	约 6.0 倍
VGA	约 20 倍	约 19 倍
16:9 (2M)	约 6.8 倍	约 6.4 倍



• 下列情况下，无法使用数字变焦：

- 在场景选择模式中选择了 ☺ (笑脸快门) 模式。
- LCD 液晶屏关闭。

外接镜头

安装外接镜头（非附件）时，设定该项以获得正确对焦。安装镜头转接器（非附件），然后安装外接镜头。

<input type="checkbox"/>	望远 (D _T)	安装增距镜头。
<input type="checkbox"/>	广角 (D _W)	安装广角镜头。
<input checked="" type="checkbox"/>	关	不安装镜头。

- 使用内置闪光灯时，闪光光线可能会被遮挡，导致出现阴影。
- 拍摄时在 LCD 液晶屏上查看影像构图。
- 微距设置被固定为 [自动]。
- 可利用的变焦范围受到限制。
- 可利用的对焦范围受到限制。
- AF 照明器不发光。
- 无法选择半手动。
- 还请参阅随外接镜头附带的使用说明书。
- 如果用外接镜头（非附件）拍摄影像，在  (风景) 模式和  (夜景) 模式下，相机还可能对近处的被摄体对焦。
- 如果用外接镜头拍摄影像（非附件），可能无法拍摄到壮观的烟花场面。

拍摄设置—拍摄设置 2

默认设置以✔标记。

自动定向（仅限于 DSC-W120/W125/W130）

当旋转相机拍摄纵向（垂直）影像时，相机会记录其位置变化并以纵向位置显示该影像。

✔	开	以正确的方向记录影像。
	关	不使用自动定向。

- 在竖向影像的左右两侧出现黑色。
- 根据相机的拍摄角度，可能无法正确记录影像的方向。如果未以正确的方向记录影像，可以按照第 62 页上的步骤转动影像。

自动检视

在拍摄静止影像之后立即将所记录的影像在画面上显示大约两秒钟。

✔	开	使用自动检视。
	关	不使用自动检视。

- 如果您半按下快门按钮，所记录的影像显示会消失，您立即可以拍摄下一幅影像。

🕒 时钟设置

时钟设置

设定日期和时间。

- ① 从 HOME 画面的  (设置) 中选择 [🕒 时钟设置]。

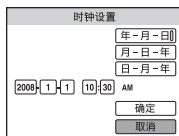

- ② 按控制按钮上的 ●。
 - ③ 用控制按钮上的 ▲/▼ 选择日期显示格式，然后按 ●。
 - ④ 用 ◀/▶ 选择各项，并且用 ▲/▼ 设定数值，然后按 ●。
 - ⑤ 选择 [确定]，然后按 ●。
- 午夜会显示为 12:00 AM，而中午则显示为 12:00 PM。

若要取消时钟设置

在步骤 ⑤ 中选择 [取消]，然后按 ●。

A Language Setting

Language Setting

选择在菜单项目、警告和信息中使用的语言。



在电视机上观看影像

通过将相机连接到电视机，您可以在电视上观看影像。
连接方式因相机所连接的电视机类型而异。

通过使用附送的多功能连接线将相机连接到电视机以观看影像

在将相机连接到电视机之前，请关闭相机和电视机双方的电源。

1 用多功能连接线（附件）将相机连接到电视机。

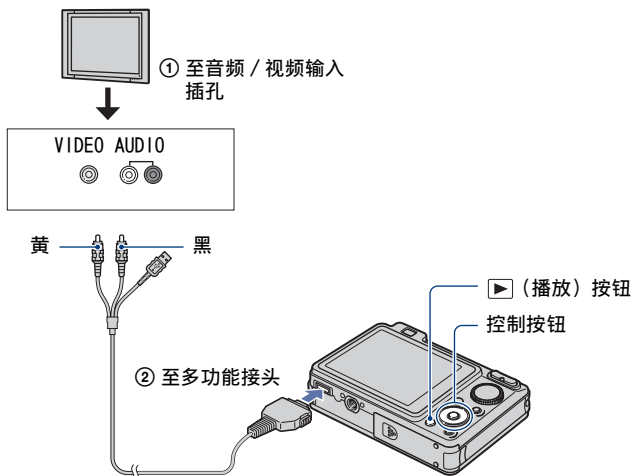

- 如果电视设有立体声输入插孔，将多功能连接线的音频插头（黑色）插入到左音频插孔。

2 打开电视机并设定输入。

- 亦请参阅随电视机附带的使用说明书。

3 按 ▶ (播放) 按钮打开相机。

相机拍摄的影像出现在电视机上。

按控制按钮上的 ◀/▶ 选择想要的影像。

- 在海外使用相机时，可能需要切换视频输出，使其与您的电视制式相匹配（第 71 页）。

通过将相机连接到 HD（高清晰度）电视机观看影像

可通过高清输出端子适配线（非附件）将相机连接到 HD（高清晰度）电视机以观看相机所拍摄的高画质 * 影像。

在将相机连接到电视机之前，请关闭相机和电视机双方的电源。

* 无法以 HD 格式播放以 [VGA] 影像尺寸拍摄的影像。

- 在 [广角变焦显示] 模式下，能够以 16:9 的纵横比显示 4:3 或 3:2 纵横比的静止影像（第 71 页）。
- 使用 [多个调整尺寸] 模式，可将纵横比转换为用于以高清晰度观看的 16:9 纵横比（第 60 页）。

1 使用高清输出端子适配线（非附件）将相机连接到 HD（高清晰度）电视机。

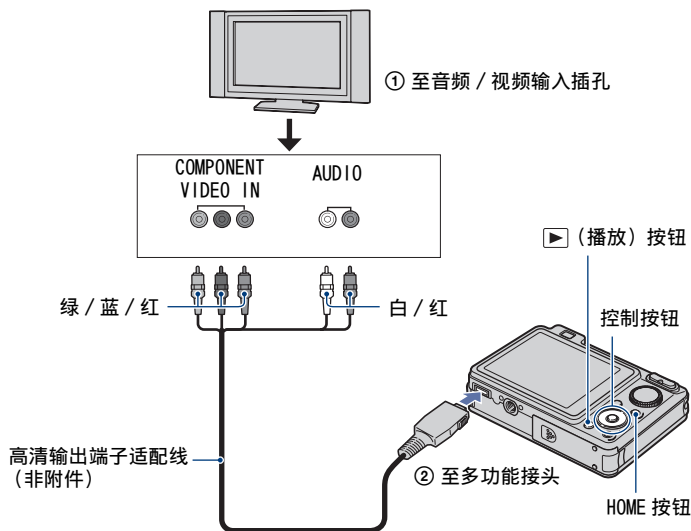

2 打开电视机并设定输入。

- 亦请参阅随电视机附带的使用说明书。

3 按 (播放) 按钮打开相机。

相机拍摄的影像出现在电视机上。

按控制按钮上的  /  选择想要的影像。

- 通过选择 HOME 画面上的  (设置)，在 [主机设置 2] 中将 [COMPONENT] 设置为 [HD(1080i)] (第 70 页)。
- 在海外使用相机时，可能需要切换视频输出，使其与您的电视制式相匹配 (第 71 页)。
- 无法以 [HD(1080i)] 信号格式观看活动影像输出。在观看活动影像时，将 [COMPONENT] 设为 [SD]。

关于电视彩色制式

如果想要在电视荧屏上观看影像，需要配有视频输入插孔的电视机和多功能连接线。电视机的彩色制式必须与数码照相机相匹配。请参阅下表查看您使用相机时所在的国家或地区的电视彩色制式。

NTSC 制式

巴哈马群岛、玻利维亚、加拿大、中美洲、智利、哥伦比亚、厄瓜多尔、牙买加、日本、韩国、墨西哥、秘鲁、苏里南、台湾、菲律宾、美国、委内瑞拉等。

PAL 制式

澳大利亚、奥地利、比利时、中国、捷克共和国、丹麦、芬兰、德国、荷兰、香港、匈牙利、意大利、科威特、马来西亚、新西兰、挪威、波兰、葡萄牙、新加坡、斯洛伐克共和国、西班牙、瑞典、瑞士、泰国、英国等。

PAL-M 制式

巴西

PAL-N 制式

阿根廷、巴拉圭、乌拉圭

SECAM 制式

保加利亚、法国、圭亚那、伊朗、伊拉克、摩纳哥、俄国、乌克兰等。



有关使用 Macintosh 电脑的详细说明，请参阅“使用 Macintosh 电脑”（第 94 页）。

本节所使用的图示画面基于英文版的内容。



首先安装软件（附件）（第 83 页）



- 安装如下软件：
 - “Picture Motion Browser”
 - “Music Transfer”

将影像复制到电脑（第 86 页）



- 使用“Picture Motion Browser”将影像复制到电脑。
- 使用“Picture Motion Browser”和“Music Transfer”以如下方式享用影像：
 - 观看保存在电脑上的影像
 - 编辑影像
 - 在联机的地图上显示静止影像的拍摄位置
 - 用所拍摄的影像刻录光盘（需要 CD 或 DVD 刻录机）
 - 打印或保存带有日期的静止影像
 - 添加 / 改变循环播放用音乐（使用“Music Transfer”）

可以在 Sony 客户支持网站上查询到有关本产品的附加信息和常见问题解答。

<http://www.sony.net/>

推荐的电脑环境

建议连接至本相机的电脑为如下环境。

复制影像用推荐环境

操作系统（预先安装）：Microsoft

Windows 2000 Professional SP4、
Windows XP* SP2、Windows Vista*

- 在升级为上述操作系统或多系统的环境下操作得不到保证。

USB 插孔：标准提供

使用“Picture Motion Browser”和“Music Transfer”时的推荐环境

操作系统（预先安装）：Microsoft

Windows 2000 Professional SP4、
Windows XP* SP2、Windows Vista*

CPU：Intel Pentium III 500 MHz 或更快
（建议使用：Intel Pentium III
800 MHz 或更快）

内存：256 MB 或以上（建议使用：512 MB
或以上）

硬盘：安装所需磁盘空间—大约 400 MB

显示器：屏幕分辨率：1024 × 768 点数以
上

* 不支持 64 位版本和 Starter（Edition）。

关于将相机连接到电脑的注意事项

- 电脑环境必须也满足操作系统的操作要求。
- 不能确保上述所有推荐的电脑环境下的操作。
- 如果同时将两个或两个以上的 USB 设备连接到单台电脑上，根据您所使用的 USB 设备的类型，某些装置（包括本相机在内）可能无法操作。
- 使用 USB 集线器时，不能确保正常操作。
- 由于本相机与 Hi-Speed USB 兼容（对应 USB 2.0），使用与 Hi-Speed USB 兼容（对应 USB 2.0）的 USB 接口连接相机可以进行高级传输（高速传输）。
- 当连接电脑时，有四种 USB 连接模式：[自动]（默认设置）、[Mass Storage]、[PictBridge] 和 [PTP/MTP] 模式。本节以 [自动] 和 [Mass Storage] 为例进行说明。有关 [PictBridge] 和 [PTP/MTP] 的详细说明，参见第 70 页。
- 当您的电脑从暂停或休眠模式恢复时，本相机与电脑间的通信可能无法同时恢复。

安装软件（附件）

可以使用下述步骤安装软件（附件）。

- 以管理员身份登录。

1 接通电脑电源，然后将 CD-ROM（附件）插入 CD-ROM 驱动器。

出现安装菜单画面。



- 如果不出现安装菜单画面，双击 [Computer]（电脑）（在 Windows XP/2000 中为 [My Computer]（我的电脑））→  (SONYPICTUTIL)。
- 在 Windows Vista 中，可能会出现 AutoPlay 画面。选择 “Run Install.exe.” 并按照画面上出现的说明进行安装。

2 点击 [Install]（安装）。

出现 “Choose Setup Language”（选择设置语言）画面。

3 选择想要的语言，然后点击 [Next]（下一步）。

出现 [Location Settings]（位置设置）画面。

4 选择 [Region]（地区）和 [Country/Area]（国家/区域），然后单击 [Next]（下一步）。

当出现 [Welcome to the InstallShield Wizard for Sony Picture Utility]（欢迎使用 Sony Picture Utility 安装向导）时，单击 [Next]（下一步）。

出现 “License Agreement”（许可协议）画面。仔细阅读协议。如果接受协议条款，点击 [I accept the terms of the license agreement]（我接受许可协议的条款）旁边的单选按钮并点击 [Next]（下一步）。



5 按照画面上的指示完成安装。

- 出现重新启动确认信息时，按照画面上的指示重新启动电脑。
- 根据电脑系统环境的不同，可能安装 DirectX。

6 安装完成后取出 CD-ROM。

- 安装如下软件：
 - Picture Motion Browser
 - Music Transfer

安装软件（附件）

完成软件安装后，会在桌面上创建“Picture Motion Browser”、“PMB 指南”、“Music Transfer”的快捷图标。	
 PMB - Picture Motion Browser	双击启动“Picture Motion Browser”。
 PMB Guide	双击启动“PMB 指南”。
 Picture Packag...	双击启动“Music Transfer”。

关于“Picture Motion Browser”（附件）

通过使用该软件，能够更加有效地利用以本相机拍摄的静止影像和活动影像。本节概述“Picture Motion Browser”。

“Picture Motion Browser”概述

使用“Picture Motion Browser”可进行的操作：

- 调用用本相机拍摄的影像，并在电脑上显示影像。
- 可以在日历上以拍摄日期为顺序排列并观看电脑上的影像。
- 将电脑上的影像复制到记录媒体。
- 进行加工（红眼校正等）、打印、以电子邮件附件发送静止影像和更改拍摄日期等。
- 可以打印或保存带有日期的静止影像。
- 可以使用 CD 或 DVD 刻录机刻录数据光盘。
- 有关详细说明，请参阅“PMB 指南”。

启动“PMB 指南”

双击桌面上的  (PMB 指南) 图标。若要从开始菜单访问“PMB 指南”，单击 [Start] (开始) → [All Programs] (所有程序) (在 Windows 2000 中为 [Programs] (程序)) → [Sony Picture Utility] → [Help] (帮助) → [PMB 指南]。

启动和退出软件“Picture Motion Browser”

启动“Picture Motion Browser”

双击桌面上的  (Picture Motion Browser) 图标。

或者从开始菜单启动该软件：单击 [Start] (开始) → [All Programs] (所有程序) (在 Windows 2000 中为 [Programs] (程序)) → [Sony Picture Utility] → [PMB - Picture Motion Browser]。

- 当首次启动“Picture Motion Browser”时，画面上会显示信息工具的确认信息。选择 [Start] (开始)。该功能可通知您诸如软件更新等消息。您可以日后更改设置。

退出“Picture Motion Browser”

点击画面右上角的  按钮。

有关“Picture Motion Browser”的注意事项

“Picture Motion Browser”预设有多个网站的网址。请同意下述有关使用“Picture Motion Browser”利用由各网站（包括预设网站在内）提供的影像上传服务等（后文简称为服务）时的注意事项。

- 根据网站的不同，利用服务可能需要进行注册或交纳费用。
- 请遵守网站规定的有关利用服务的协议条款和条件。
- 出于网站运营者等的某种原因，服务可能会终结或变更。包括这些状况在内，Sony 对客户与第三方之间的纠纷以及客户使用本服务蒙受的损失不负任何责任。
- 浏览网站时，您将被 Sony 运营的服务器（后文简称为 Sony 服务器）重定向。由于服务器的维护等原因，您可能无法访问网站。
- 当 Sony 服务器要结束运行时，将会在 Sony 网站等提前通知。
- 为改善今后的 Sony 产品和服务，由 Sony 服务器重定向的网址等可能会被记录。这种情况下，个人数据不会被记录。

使用“Picture Motion Browser”将影像复制到电脑

准备相机和电脑

- 1 将记录有影像的“Memory Stick Duo”插入相机。
 - 当复制内部存储器中的影像时，不需要本步骤。
- 2 在相机内插入充足电的电池，或用交流适配器（非附件）和 USB/AV/DC IN 多功能连接线（非附件）将相机连接到墙壁插座。
 - 当您使用剩余电量较少的电池向电脑复制影像时，如果电池过早耗尽，复制可能会失败，并且影像数据可能会损毁。
- 3 打开电脑，然后按 （播放）按钮。

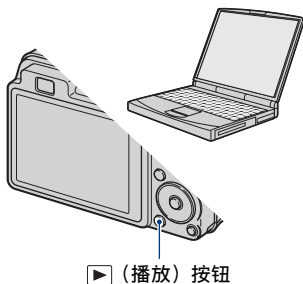

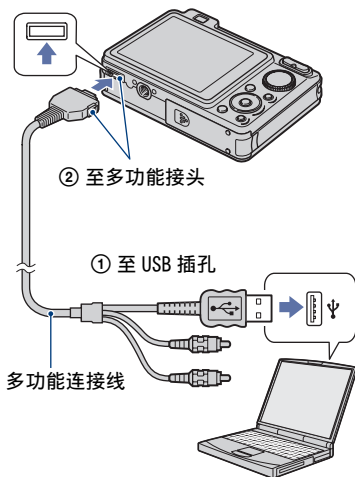

将相机连接到电脑

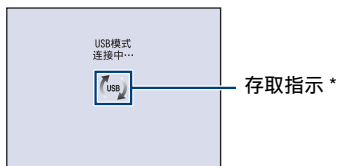

“连接中…”会出现在相机的画面上。



当第一次建立 USB 连接时，您的电脑将自动运行程序以认知本相机。请稍候片刻。

* 在通信过程中，屏幕上显示。
在显示该指示期间，请不要操作电脑。当指示变为时，可重新开始使用电脑。

• 如果“Mass Storage”没有出现，将 [USB 连接] 设为 [Mass Storage]（第 70 页）。

复制影像到电脑

1 按照“将相机连接到电脑”中的说明将相机连接到电脑。

进行USB连接后，会自动显示“Picture Motion Browser”的[Import Media Files]（导入媒体文件）画面。

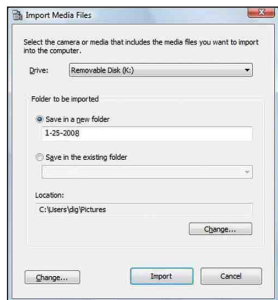

- 如果您使用 Memory Stick 插槽，请参阅第 90 页。
- 如果出现自动播放向导，请将其关闭。

2 导入影像。

要开始导入影像，点击 [Import]（导入）按钮。

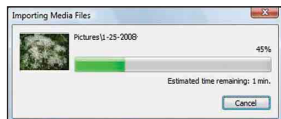

默认设置下，会在“Pictures”（图片）（在 Windows XP/2000 中为“My Pictures”（图片收藏））中建立一个以导入日期命名的文件夹并将影像导入该文件夹。

- 有关“Picture Motion Browser”的详细说明，请参阅“PMB 指南”。

在电脑上观看影像

导入完成时，“Picture Motion Browser”会启动。会显示导入影像的缩略图。



- “Pictures”（图片）（在 Windows XP/2000 中为“My Pictures”）文件夹被设定为“Viewed folders”（查看文件夹）中的默认文件夹。

可以在日历上以拍摄日期为顺序排列并观看电脑上的影像。
有关详细说明，请参见“PMB 指南”。

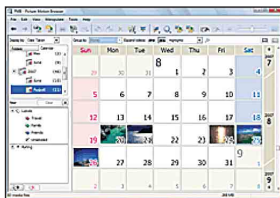

例如：月份显示画面

要卸除 USB 连接

对于下列情况，请先执行步骤 ① 至 ④ 的操作：

- 卸除多功能连接线。
- 取出“Memory Stick Duo”。
- 从内部存储器复制影像后，在相机中插入“Memory Stick Duo”。
- 关闭相机。

① 双击任务栏中的断开连接图标。

Windows Vista



双击此处

Windows XP/Windows 2000



双击此处

- ② 点击  (USB Mass Storage Device) → [Stop] (停止)。
- ③ 在确认视窗上确认装置，然后点击 [OK] (确定)。
- ④ 单击 [OK] (确定)。
设备连接即被解除。
- Windows Vista/XP 的用户不需要步骤 ④。

影像文件储存目的地和文件名

本相机记录的影像文件会被分组到“Memory Stick Duo”或内部存储器的文件夹中。

例如：在 Windows Vista 上观看文件夹

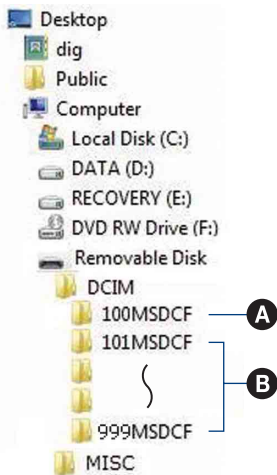

- A** 这个文件夹含有有用没有文件夹建立功能的相机记录的影像数据。
- B** 这些文件夹含有用本相机记录的影像数据。
没有创建新文件夹时，有如下各文件夹：
- “Memory Stick Duo”：仅限于“101MSDCF”
 - 内部存储器：仅限于“101_SONY”
- 不能将影像记录在“100MSDCF”文件夹中。该文件夹中的影像只能用于观看。
 - 不能在“MISC”文件夹中记录 / 播放影像。

- 影像文件命名方法如下：
 - 静止影像文件：DSCO□□□□.JPG
 - 活动影像文件：MOV0□□□□.MPG
 - 记录活动影像时记录的索引影像文件：
MOV0□□□□.THM
□□□□代表0001至9999范围中的任一个数字。以活动影像模式记录的活动影像文件名的数字部分和与其对应的索引影像文件名的数字部分相同。
- 有关文件夹的详细信息，请参见第63页和66页。

不使用“Picture Motion Browser”将影像复制到电脑

您可以按如下方法，不使用“Picture Motion Browser”将影像复制到电脑。

对于有 Memory Stick 插槽的电脑：

从相机中取出“Memory Stick Duo”并将其插入 Memory Stick Duo 适配器。将 Memory Stick Duo 适配器插入电脑并复制影像。

- 即使当您使用 Windows 95/98/98 SecondEdition/NT/Me 时，您仍可以通过在电脑的 Memory Stick 插槽内插入“Memory Stick Duo”的方式复制影像。
- 如果不识别“Memory Stick PRO Duo”，请参见第 109 页。

对于没有 Memory Stick 插槽的电脑：

进行 USB 连接并按照后述步骤复制影像。

- 本节所示的画面显示是从“Memory Stick Duo”复制影像的示例。
- 本相机与 Windows 操作系统的 Windows 95/98/98 SecondEdition/NT/Me 不兼容。如果您使用的电脑没有 Memory Stick 插槽，请使用市售的 Memory Stick 读写器将影像从“Memory Stick Duo”复制到电脑。若要将内部存储器中的影像复制到电脑，请先将影像复制到“Memory Stick Duo”，然后再复制到电脑。

复制影像到电脑 — Windows Vista/XP

本节介绍一个将影像复制到“Documents”（文档）（Windows XP 为“My Documents”（我的文档））的示例。

1 准备相机和电脑。

执行与第 86 页上“准备相机和电脑”中所述的相同步骤。

2 使用多功能连接线将相机连接到电脑。

执行与第 86 页上“将相机连接到电脑”中所述的相同步骤。

- 如果已安装“Picture Motion Browser”，“Picture Motion Browser”上的 [Import Media Files]（导入媒体文件）会启动，但是请选择 [Cancel]（取消）将其结束。

3 当桌面上自动出现向导画面时，单击 [Open folder to view files] (打开文件夹观看文件) (Windows XP 为 [Open folder to view files] (打开文件夹观看文件) → [OK] (确定))。



- 不自动显示向导画面时，请按如下步骤操作：→“对于 Windows 2000”。

4 双击 [DCIM]。

5 双击存储有想要复制的影像文件的文件夹。然后右击影像文件以显示菜单并点击 [Copy] (复制)。

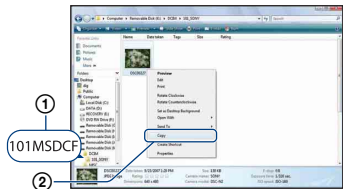

- 关于影像文件的存储目的地，请参见第 88 页。

6 单击 [Documents] (文档) (Windows XP 为 [My Documents] (我的文档)) 文件夹。然后，右击“Documents” (文档) 窗口显示菜单，再单击 [Paste] (粘贴)。

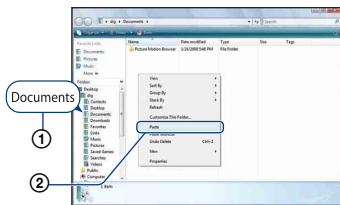

影像文件被复制到 [Documents] (文档) (Windows XP 为 [My Documents] (我的文档)) 文件夹中。

- 当复制目的地文件夹中有相同文件名称的影像存在时，会出现覆写确认信息。当用新的影像覆写现有的影像时，原来的文件数据会被删除。若要将影像文件复制到电脑而不覆盖原文件，请将文件名称变更为其它名称，然后复制影像文件。但是请注意，如果变更文件名称 (第 92 页)，可能无法以本相机播放该影像。

对于 Windows 2000

将相机连接到电脑后，双击 [My Computer] (我的电脑) → [Removable Disk] (可移动磁盘)。然后从步骤 4 执行操作。

将存储在电脑上的影像文件复制到“Memory Stick Duo”后用相机观看

本节以使用 Windows 电脑的操作为例进行说明。

当复制到电脑的影像文件不再存在于“Memory Stick Duo”中时，您可以将电脑中的影像文件复制到“Memory Stick Duo”，以便再次用相机观看影像。

- 如果用本相机设置的文件名没有被改变，略过步骤 1。
- 根据影像尺寸的不同，您可能无法播放某些影像。
- 如果影像文件被电脑处理过或是使用其它相机拍摄的影像，Sony 不保证这些影像文件能够在本相机上正常播放。
- 当“Memory Stick Duo”中没有文件夹时，先用相机创建一个文件夹（第 66 页），然后复制影像文件。

1 右击影像文件，然后点击 [Rename]（重新命名）。将文件名称变更为“DSC0□□□□”。

在 □□□□ 处输入一个 0001 至 9999 之间的数字。

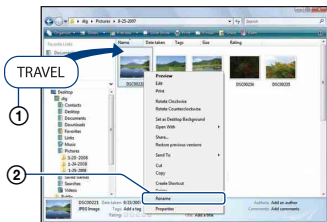

- 如果出现覆写确认信息，请输入一个不同的数字。
- 根据电脑设定的不同，可能会显示扩展名。静止影像的扩展名是 JPG，而活动影像的扩展名则是 MPG。请勿变更扩展名。

2 以如下顺序将影像文件复制到“Memory Stick Duo”文件夹。

- ① 右击影像文件，然后点击 [Copy]（复制）。
- ② 双击 [Computer]（电脑）（在 Windows XP 中为 [My Computer]（我的电脑））中的 [Removable Disk]（可移动磁盘）或 [SonyMemoryStick]。
- ③ 右击 [DCIM] 文件夹中的 [□□□MSDCF] 文件夹，并点击 [Paste]（粘贴）。
 - □□□代表 100 至 999 范围内的任意数字。

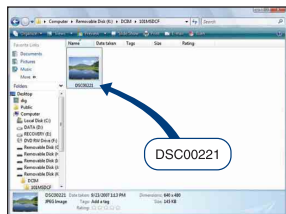

使用“Music Transfer”（附件）



您可以用 CD-ROM（附件）中的“Music Transfer”将出厂预设音乐文件改变为所需的音乐文件。您还可以随时删除或添加这些文件。

使用“Music Transfer” 添加 / 改变音乐

下列为可以使用“Music Transfer”进行传输的音乐格式：

- 电脑硬盘驱动器中存储的 MP3 文件
- CD 上的音乐
- 本相机中保存的预设音乐

1 按 HOME 按钮显示 HOME 画面。

2 用控制按钮上的 ◀/▶ 选择  (幻灯片播放)，然后用 ▲/▼ 选择 [ 音乐工具]，再按 ●。

3 用 ▲/▼ 选择 [下载音乐]，然后按 ●。

出现“连接至电脑”信息。

4 在相机和您的电脑之间建立 USB 连接。

5 开始“Music Transfer”。

6 按照画面上的指示添加 / 改变音乐文件。

- 要将相机上的音乐恢复为出厂预设音乐时：

- ① 在步骤 3 中执行 [格式化音乐]。
- ② 在“Music Transfer”上执行 [恢复默认值]。

所有音乐文件都会返回到预设音乐，并且 [幻灯片播放] 菜单中的 [音乐] 被设定为 [关]。

- 可以使用 [初始化]（第 69 页），将音乐文件重设为预设音乐，但是，其它设置也会被重设。
- 有关使用“Music Transfer”的详细说明，请参见“Music Transfer”中的在线帮助。

使用 Macintosh 电脑

您可以将影像复制到 Macintosh 电脑。

- “Picture Motion Browser”与 Macintosh 电脑不兼容。

推荐的电脑环境

建议连接至本相机的电脑为如下环境。

复制影像用推荐环境

操作系统（预先安装）：Mac OS 9.1/9.2/
Mac OS X（v10.1 至 v10.5）

USB 插孔：标准提供

使用“Music Transfer”时的推荐环境

操作系统（预先安装）：Mac OS X（v10.3
至 v10.5）

CPU：iMac、eMac、iBook、PowerBook、
Power Mac G3/G4/G5 系列、Mac mini

内存：64 MB 或以上（建议 128 MB 或以上）

硬盘：安装所需磁盘空间—大约 250 MB

关于将相机连接到电脑的注意事项

- 不能确保上述所有推荐的电脑环境下的操作。
- 如果同时将两个或两个以上的 USB 设备连接到单台电脑上，根据您所使用的 USB 设备的类型，某些设备（包括本相机在内）可能无法操作。
- 使用 USB 集线器时，不能确保正常操作。
- 由于本相机与 Hi-Speed USB 兼容（对应 USB 2.0），使用与 Hi-Speed USB 兼容（对应 USB 2.0）的 USB 接口连接相机可以进行高级传输（高速传输）。
- 当连接电脑时，有四种 USB 连接模式：[自动]（默认设置）、[Mass Storage]、[PictBridge] 和 [PTP/MTP] 模式。本节以 [自动] 和 [Mass Storage] 为例进行说明。有关 [PictBridge] 和 [PTP/MTP] 的详细说明，参见第 70 页。
- 当您的电脑从暂停或休眠模式恢复时，本相机与电脑间的通信可能无法同时恢复。

复制并在电脑上观看影像

1 准备相机和 Macintosh 电脑。

执行与第 86 页上“准备相机和电脑”中所述的相同步骤。

2 使用多功能连接线将相机连接到电脑。

执行与第 86 页上“将相机连接到电脑”中所述的相同步骤。

3 复制影像文件到 Macintosh 电脑。

- ① 双击新认知的图标 → [DCIM] → 存储有想要复制的影像的文件夹。
- ② 将影像文件拖放至硬盘图标。
影像文件被复制到硬盘上。
 - 有关影像的存储目的地和文件名的详细说明，请参见第 88 页。

4 在电脑上观看影像。

双击硬盘图标 → 包含复制文件的文件夹中所需的影像文件，打开该影像文件。

要卸除 USB 连接

执行下列操作前，请先将驱动器图标或“Memory Stick Duo”图标拖放到“Trash”图标上，否则相机与电脑的连接会断开。

- 卸除多功能连接线。
- 取出“Memory Stick Duo”。
- 从内部存储器复制影像后，在相机中插入“Memory Stick Duo”。
- 关闭相机。

使用“Music Transfer” 添加 / 改变音乐

您可以将出厂预设音乐文件改变为所需的音乐文件。您还可以随时删除或添加这些文件。

下列为可以使用“Music Transfer”进行传输的音乐格式：

- 电脑硬盘驱动器中存储的 MP3 文件
- CD 上的音乐
- 本相机中保存的预设音乐

若要安装“Music Transfer”

- 安装“Music Transfer”之前请关闭所有其它应用程序软件。
- 安装时，需要以管理员登录。

- ① 接通 Macintosh 电脑电源，然后将 CD-ROM（附件）插入 CD-ROM 驱动器。
- ② 双击  (SONYPICUTIL)。
- ③ 双击 [MAC] 文件夹中的 [MusicTransfer.pkg] 文件。
开始安装软件。

要添加 / 改变音乐文件时

参见第 93 页上的“使用“Music Transfer”添加 / 改变音乐”。

技术支持

可以在 Sony 客户支持网站上查询到有关本产品的附加信息和常见问题解答。

<http://www.sony.net/>

浏览 “Cyber-shot 进阶指南”

当您安装 “Cyber-shot 手册” 时，“Cyber-shot 进阶指南” 也被安装。“Cyber-shot 进阶指南” 详细介绍如何使用相机和选购附件。

在 Windows 上浏览

双击桌面上的  (Step-up Guide)。若要开始菜单访问 “Step-up Guide”，单击 [Start] (开始) → [All Programs] (所有程序) (在 Windows 2000 中为 [Programs] (程序)) → [Sony Picture Utility] → [Step-up Guide]。

在 Macintosh 上浏览

- 1 将 [stepupguide] 文件夹中的 [stepupguide] 文件夹复制到电脑。
- 2 依次选择存储在 CD-ROM (附件) 中的 [stepupguide]、[language] 以及 [CS] 文件夹，并将 [CS] 文件夹中的所有文件复制到已在步骤 1 中复制到电脑的 [stepupguide] 文件夹中的 [img] 文件夹。(用 [CS] 文件夹中的文件覆盖 [img] 文件夹中的文件。)
- 3 完成复制后，双击 [stepupguide] 文件夹中的 “stepupguide.hqx” 以解压缩，然后双击生成的文件 “stepupguide”。
 - 如果没有安装 HQX 文件用解压缩工具，请安装 Stuffit Expander。



如何打印静止影像

当打印以 [16:9] 模式拍摄的影像时，影像两端可能会被切除，因此打印前请务必加以确认（第 111 页）。

使用 PictBridge 兼容的打印机直接打印（第 98 页）



您可以将相机直接连接到 PictBridge 兼容的打印机打印影像。

使用“Memory Stick”兼容的打印机直接打印

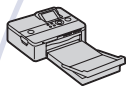

您可以使用“Memory Stick”兼容的打印机打印影像。详细说明请参见打印机附带的使用说明书。

使用电脑打印



您可以用附带的“Picture Motion Browser”软件将影像复制到电脑并进行打印。您可以在影像中插入日期并打印影像（第 85 页）。

在店铺打印（第 101 页）

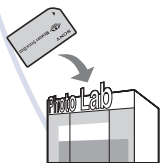

您可以将含有用本相机拍摄的影像的“Memory Stick Duo”带到照片冲洗店打印。您可以预先在想要打印的影像上标注 **DPOF**（打印命令）标志。

使用 PictBridge 兼容的打印机直接打印影像

即使没有电脑，您仍然可以将相机直接连接到 PictBridge 兼容的打印机，打印用相机拍摄的影像。

PictBridge

- “PictBridge” 基于 CIPA 标准。(CIPA: Camera & Imaging Products Association)
- 不能打印活动影像。
- 如果相机液晶屏上  指示闪烁（出错通知），请检查连接的打印机。





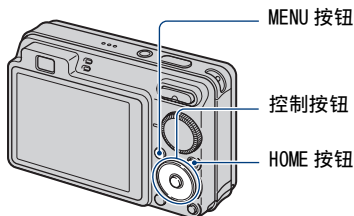

第 1 阶段：准备相机



准备相机，用多功能连接线将其连接到打印机上。当 [USB 连接] 设定为 [自动] 时，连接时相机会自动识别某些打印机。这种情况下，请略过第 1 阶段。





- 建议使用充足电的电池组，以防止打印途中断电。

1 按 HOME 按钮显示 HOME 画面。

2 用控制按钮上的   选择  (设置)，用   选择 [主机设置]，然后按 。

3 用   选择 [主机设置 2]，接着选择 [USB 连接]，然后按 。

4 用   选择 [PictBridge]，然后按 。
USB 模式即被设定。

第 2 阶段：将相机连接到打印机

1 连接相机到打印机。

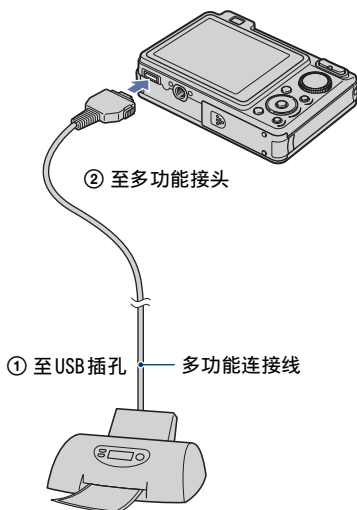

- 2 接通打印机电源。按  (播放) 按钮并打开相机。

完成连接后，会出现  指示。



- 3 按 MENU 按钮，用控制按钮上的 ▲/▼ 选择 [打印]，然后按 。





相机被设为播放模式，然后画面上会出现影像和打印菜单。

第 3 阶段：选择想要打印的影像

用 ▲/▼ 选择 [这个影像] 或 [多个影像]，然后按 。

当您选择 [这个影像] 时
您可以打印所选影像。跳到阶段 4。

当您选择 [多个影像] 时
您可以打印多个所选影像。

- 1 用 ◀/▶ 选择想要打印的影像，然后按 。
✓ 出现在所选影像上。
- 2 按 MENU 显示菜单。
- 3 用 ▲ 选择 [确定]，然后按 。

- 在索引画面上选择 [多个影像] 后，您可以通过用 ◀ 选择文件夹选择条并为文件夹添加 ✓ 标记来打印文件夹中的所有影像。

第 4 阶段：打印

- 1 用 ▲/▼/◀/▶ 选择打印设置。

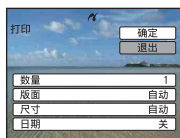

[数量]

选择指定影像的要打印的份数。

- 根据影像数目的不同，可能无法在一张纸上安排指定数目的影像。

[版面]

选择您想要在一张纸上并排打印的影像数目。

[尺寸]

选择打印纸的尺寸。

[日期]

选择 [日期和时间] 或 [日期] 以在影像上插入日期和时间。

- 选择 [日期] 时，日期会以您选择的顺序插入（第 76 页）。根据打印机的不同，可能无法利用本功能。

2 用 ▲ 选择 [确定]，然后按 ●。

影像会被打印出来。

- 当画面上出现  (PictBridge 连接中) 指示期间，请勿卸下多功能连接线。



第 5 阶段：完成打印

确认画面已返回第 2 阶段，然后断开多功能连接线与相机的连接。

在店铺打印

您可以将含有用本相机拍摄的影像的“Memory Stick Duo”带到照片冲洗店打印。如果店铺支持对应 DPOF 的照片打印服务，您可以预先给影像标记 DPOF（打印命令）标志，这样就没有必要在店铺打印时重新选择了。

- 您不能在打印店直接从相机打印存储在内部存储器中的影像。请将影像复制到“Memory Stick Duo”，然后将“Memory Stick Duo”带到打印店。

何谓 DPOF?

DPOF (Digital Print Order Format) 功能可以让您在之后想要打印的“Memory Stick Duo”的影像上添加 DPOF（打印命令）标志。

- 您也可以使用对应 DPOF (Digital Print Order Format) 标准的打印机或 PictBridge 兼容打印机打印带有 DPOF（打印命令）标志的影像。
- 不能在活动影像上标记。
- 最多可以为 999 幅影像添加 DPOF（打印命令）标志。

将“Memory Stick Duo”带到店铺时

- 与照片冲洗店联系，确认他们处理哪种类型的“Memory Stick Duo”。
- 如果您所利用的照片冲印店不能处理“Memory Stick Duo”，将想要打印的影像复制到 CD-R 等其它媒体上，然后将该媒体带到店里去。
- 请务必随之携带 Memory Stick Duo 适配器。
- 将影像数据带到冲洗店之前，请务必将数据复制（备份）到磁盘上。
- 您无法设定打印数目。
- 当您想要在影像上添加日期时，请向照片冲洗店咨询。

标记所选影像

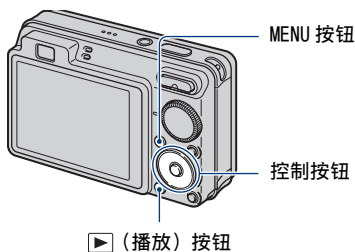

1 按 （播放）按钮。

2 选择想要打印的影像。

3 按 MENU 按钮显示菜单。

4 用控制按钮上的 ▲/▼ 选择 [DPOF] 并用 ◀/▶ 选择 [这个影像]，然后按 ●。

DPOF（打印命令）标志被添加到影像上。



若要删除标志

选择您想要解除标记的影像，然后重复步骤 3 和 4。

选择并标记影像

1 在以单幅影像模式或索引模式显示影像期间按 MENU 按钮。

2 用控制按钮上的 ▲/▼ 选择 [DPOF]，用 ◀/▶ 选择 [多个影像]，然后按 ●。

3 用控制按钮选择要标记的影像，然后按 ●。

✓ 标记被添加到所选影像上。

单张影像



索引显示

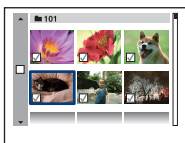

4 按 MENU 按钮。

5 用 ▲ 选择 [确定]，然后按 ●。

DPOF 标志出现在液晶屏上。

单张影像



索引显示

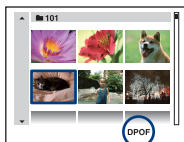

若要取消选择

在步骤 5 中选择 [退出]，然后按 ●。

若要删除标志

在步骤 3 中选择想要解除标记的影像，然后按 ●。

若要标记文件夹中的所有影像

在步骤 3 中，在索引模式期间用 ◀ 将边框移动到文件夹选择条，然后按 ●。

✓ 标记被添加到所选文件夹和所有影像上。

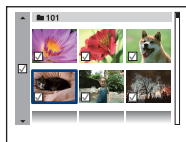



如果您使用相机时遇到问题，请试着按下面的方法解决。

- 1 检查第 104 至 113 页上的项目。
如果诸如 “C/E:□□:□□” 的代码出现在画面上，请参见第 114 页。

- 2 取出电池，等待大约一分钟后重新插入电池，然后打开电源。

- 3 对设置进行初始化（第 69 页）。

- 4 向您的 Sony 经销商或当地授权的 Sony 维修站处咨询。

当您把相机送出修理时，表明您同意内部存储器的内容、音乐文件可能会被检查，望予以理解。

单击下列项目之一可跳到解释症状和原因或相应的解决措施的页次。

电池和电源	104	“Memory Stick Duo”	110
拍摄静止影像 / 活动影像	105	内部存储器	111
观看影像	108	打印	111
删除	109	PictBridge 兼容的打印机	112
电脑	109	其它	113

电池和电源

无法装入电池。

- 正确装入电池组以推动电池退出杆。
-

无法打开相机电源。

- 将电池装入相机后，可能需要少许时间对相机供电。
 - 正确装入电池。
 - 电池已经放完电。装入已充电的电池。
 - 电池寿命已尽（第 120 页）。请更换新的电池。
 - 请使用推荐的电池。
-

电源突然关闭。

- 如果电源接通时大约三分钟没有操作相机，相机会自动关闭以免消耗电池电量。再次接通相机电源。
 - 电池寿命已尽（第 120 页）。请更换新的电池。
-

剩余电量指示不正确。



- 在极热或极冷的地方使用相机时会发生该现象。
 - 剩余电量指示和实际剩余电池电量之间发生了偏差。将电池完全放电后重新充电，使显示恢复正常。
 - 电池已经放完电。装入充足电的电池。
 - 电池寿命已尽（第 120 页）。请更换新的电池。
-

无法给电池充电。

- 无法使用交流适配器（非附件）给电池充电。请使用电池充电器给电池充电。

拍摄静止影像 / 活动影像

无法拍摄影像。

- 检查内部存储器或“Memory Stick Duo”的剩余容量。如果其容量已满，进行下列操作之一：
 - 删除不需要的影像（第 39 页）。
 - 更换“Memory Stick Duo”。
- 当闪光灯充电时，不能拍摄影像。
- 当拍摄静止影像时，将模式旋钮设定到  以外的位置。
- 拍摄活动影像时，将模式旋钮设为 。
- 记录活动影像时影像尺寸被设置为 [640(精细)]。进行下列操作之一：
 - 将影像尺寸设为 [640(精细)] 以外。
 - 插入“Memory Stick PRO Duo”。
- 在  (笑脸快门) 模式下，到检测到笑脸为止，相机不会拍摄影像。

画面上不显示该被摄体。

- 相机设定为播放模式。按  (播放) 按钮改变为拍摄模式（第 34 页）。



防抖功能不工作（仅限于 DSC-W120/W125/W130）。

- 当显示中出现  时，防抖功能不工作。
- 拍摄夜景时，防抖功能可能无法正常工作。
- 半按快门按钮后拍摄；请不要突然地完全按下快门。
- 确认 [外接镜头] 设置正确（第 74 页）。

记录花费的时间长。

- 启动了 NR 低速快门功能（第 18 页）。这不是故障。









影像对焦不清。

- 被摄体过近。拍摄时，将相机镜头摆在离最近拍摄距离远一点的地方，大约为 4 厘米 (W) / 50 厘米 (T)（第 26 页）。
- 拍摄静止影像时，在场景选择模式中选择了  (夜景) 模式、 (风景) 模式或  (烟火) 模式。
- 选择了半手动功能。请选择自动对焦模式（第 51 页）。
- 确认 [外接镜头] 设置正确（第 74 页）。
- 参阅第 52 页上的“如果被摄体不对焦”。

变焦不工作。

- 根据影像尺寸，可能无法使用智慧式变焦（第 73 页）。
- 拍摄活动影像时，无法使用数字变焦。
- 您不能在拍摄活动影像时变更变焦倍数。
- 确认 [外接镜头] 设置正确（第 74 页）。



闪光灯不工作。

- 闪光灯设定为 （强制闪光关）（第 27 页）。
- 以下情况时，不能使用闪光灯：
 - [拍摄模式] 设为 [连拍] 或阶段曝光（仅限于 DSC-W130）（第 48 页）。
 - 在场景选择模式中选择了 （高感光度）模式、（夜景）模式或 （烟火）模式（第 31 页）。
 - 拍摄活动影像。
- 在场景选择模式中选择了 （风景）模式、（海滩）模式或 （雪景）模式时，将闪光灯设置为 （闪光灯强制闪光）（第 27 页）。

使用闪光灯拍摄时影像中出现模糊的白色圆点。

- 空气中的颗粒（灰尘、花粉等）反射了闪光光线并出现在影像中。这不是故障（第 14 页）。

特写拍摄功能（微距）不工作。

- 在场景选择模式中选择了 （风景）模式、（夜景）模式或 （烟火）模式（第 31 页）。

无法关闭微距拍摄。

- 没有强制关闭微距拍摄的功能。在 （自动）模式下，即使在微距拍摄条件下，也可以进行远距拍摄。

LCD 液晶屏上不显示日期和时间。

- 在拍摄期间，不显示日期和时间。只有在播放时显示日期和时间。

无法为影像插入日期。

- 本相机不具有在影像上叠加日期的功能（第 111 页）。通过使用“Picture Motion Browser”，可以打印或保存带有日期的影像（第 85 页）。

当将快门按钮持续按下一半时，F 值和快门速度闪烁。

- 曝光不正确。校正曝光（第 49 页）。

屏幕太暗或太亮。

- 调节 LCD 背景光的亮度（第 21 页）。

影像太暗。

- 当拍摄被摄体时，光源位于被摄体后方。选择测光模式（第 50 页）或调节曝光（第 49 页）。

影像太亮。

- 调节曝光（第 49 页）。

影像的颜色不正确。

- 将 [色彩模式] 设置为 [标准]（第 55 页）。

在拍摄很亮的被摄体时，出现垂直条纹。

- 产生污点现象，影像上出现白色、黑色、红色、紫色或其它颜色的条纹。这个现象并非故障。

在黑暗的地方观看画面时，影像中出现噪点。

- 相机在光量少的环境中会暂时调亮影像，以增加画面的可见度。对于所记录的影像没有影响。

被摄体的眼睛发红。

- 将 [红眼减弱] 设置为 [开]（第 55 页）。
- 使用闪光灯在闪光范围的距离内拍摄被摄体。
- 增加室内亮度并拍摄被摄体。
- 使用 [红眼校正]（仅限于 DSC-W130）加工影像（第 58 页）。

画面上持续显示小点。

- 这不是故障。不会记录这些小点（第 2 页）。

通过取景器看到的影像与实际可拍摄范围不匹配。

- 当被摄体较近时，发生了视差现象。这种情况下，请用 LCD 液晶屏确认可拍摄范围。
- 在使用数字变焦时，无法通过取景器确认影像。

不能连续拍摄影像。

- 内部存储器或“Memory Stick Duo”已满。删除不需要的影像（第 39 页）。
- 电池电量低下。装入已充电的电池。

观看影像

相机不能播放影像。

- 按  (播放) 按钮 (第 34 页)。
- 在您的电脑上变更过文件夹 / 文件名称 (第 92 页)。
- 如果影像文件被电脑处理过或是使用其它相机拍摄的影像, Sony 不保证这些影像文件能够在本相机上正常播放。
- 相机处于 USB 模式。解除 USB 连接 (第 88 页)。

不显示日期和时间。

- 显示指示被关闭。通过按控制按钮上的 ▲ (DISP) 表示显示指示 (第 21 页)。

播放刚开始时影像粗糙。

- 由于影像处理的关系, 可能发生该现象。这不是故障。

画面的左侧和右侧显示为黑色。

- [自动定向] 设定为 [开] (第 75 页)。

在循环播放期间听不到音乐。

- 用 “Music Transfer” 将音乐文件传输到相机 (第 93 页)。
- 确认音量设置和循环播放设置正确 (第 36 页)。

电视荧屏上不出现影像。

- 检查 [视频输出], 查看相机的视频输出信号是否设定为电视的彩色制式 (第 71 页)。
- 检查连接是否正确 (第 78 页)。
- 如果多功能连接线的 USB 连接器连接到另一台设备上, 请断开连接 (第 88 页)。
- 您试图在 HD (1080i) 输出期间播放活动影像。无法以高清晰度的影像质量观看活动影像。将 [COMPONENT] 设为 [SD] (第 70 页)。

删除

无法删除影像。

- 取消保护（第 62 页）。

电脑

不知道电脑的操作系统是否与相机兼容。

- 有关 Windows，查看第 82 页上的“推荐的电脑环境”，有关 Macintosh，查看第 94 页。

设有“Memory Stick”插槽的电脑不识别“Memory Stick PRO Duo”。

- 查看电脑和 Memory Stick 读写器是否支持“Memory Stick PRO Duo”。使用由 Sony 以外的厂商生产的电脑和 Memory Stick 读写器的用户应与相应厂家联系。
- 如果“Memory Stick PRO Duo”不受支持，请将相机连接到电脑（第 86、94 页）。电脑将识别“Memory Stick PRO Duo”。

电脑无法识别本相机。

- 打开相机。
- 当电池电量低下时，请装入已充电的电池或使用交流适配器（非附件）（第 86 页）。
- 将 [USB 连接] 设置为 [Mass Storage]（第 70 页）。
- 使用多功能连接线（附件）（第 86 页）。
- 将多功能连接线从电脑和相机双方卸除，然后重新牢靠地接回去。
- 将除了相机、键盘和鼠标以外的所有设备从电脑的 USB 连接器卸除。
- 将相机直接连接到电脑，而不经由 USB 集线器或其它装置（第 86 页）。

无法复制影像。

- 进行 USB 连接，正确连接相机和电脑（第 86 页）。
- 请遵照您的操作系统指定的复制程序（第 90 和 94 页）。
- 使用由电脑格式化的“Memory Stick Duo”拍摄影像时，可能无法将影像复制到电脑。请使用经本相机格式化的“Memory Stick Duo”进行拍摄（第 66 页）。

完成 USB 连接之后，“Picture Motion Browser”没有自动启动。

- 在电脑开启后进行 USB 连接（第 86 页）。

无法在电脑上播放影像。

- 如果您正在使用“Picture Motion Browser”，请参阅“PMB 指南”（第 85 页）。
- 请向电脑或软件的制造商咨询。

您不知道如何使用“Picture Motion Browser”。

- 参阅“PMB 指南”（第 85 页）。

当在电脑上观看活动影像时，影像和声音因噪音中断。

- 正在直接从内部存储器或“Memory Stick Duo”播放活动影像。将活动影像复制到电脑的硬盘，然后播放硬盘上的活动影像（第 90 页）。

无法打印影像。

- 请参阅打印机的使用说明书。

影像一旦复制到电脑之后就不能在相机上观看。

- 将影像复制到相机可识别的文件夹，例如“101MSDCF”（第 88 页）。
- 按照正确的步骤进行操作（第 92 页）。

“Memory Stick Duo”

无法插入“Memory Stick Duo”。

- 以正确的方向插入。

错误地格式化了“Memory Stick Duo”。

- “Memory Stick Duo”上的所有数据都会因为格式化而被删除。数据无法复原。

内部存储器

无法使用内部存储器播放或拍摄影像。

- 相机内插有“Memory Stick Duo”。将其取出。

无法将存储在内部存储器中的数据复制到“Memory Stick Duo”。

- “Memory Stick Duo”已满。将影像复制到剩余容量充足的“Memory Stick Duo”。

无法将“Memory Stick Duo”或电脑上的数据复制到内部存储器。

- 无法利用该功能。

打印

请连同下述项目一起参见“PictBridge 兼容的打印机”。

打印影像时两端被切除。

- 根据您的打印机种类，影像的所有边缘可能会被切除。特别是当您打印以 [16:9] 影像尺寸拍摄的影像时，影像左右两端可能会被切除。
- 当使用您的打印机打印影像时，请取消修整或无边框设置。请向打印机制造商咨询打印机是否提供这些功能。
- 当在数码冲印店打印影像时，请询问该店是否能够不切除两端打印影像。

无法打印插入日期的影像。

- 使用“Picture Motion Browser”可打印带有日期的影像（第 85 页）。
- 本相机不具有在影像上叠加日期的功能。然而，由于使用本相机拍摄的影像包含拍摄日期的信息，如果打印机或软件能够识别 Exif 信息，您能够在影像上添加日期打印影像。有关 Exif 信息的兼容性，请与打印机或软件的制造商咨询。
- 如果利用照片冲印服务，请要求在影像上重叠打印日期。

PictBridge 兼容的打印机

无法建立连接。

- 相机不能直接连接到不对应 PictBridge 标准的打印机上。请向打印机制造商咨询打印机是否对应 PictBridge 标准。
- 确认打印机已经开启而且可以连接相机。
- 将 [USB 连接] 设置为 [PictBridge] (第 70 页)。
- 卸除并重新连接多功能连接线。如果打印机上显示错误信息, 请参阅打印机附带的使用说明书。

无法打印影像。

- 检查相机和打印机是否已经用多功能连接线连接好。
- 接通打印机电源。有关详细信息, 请参阅随打印机附带的使用说明书。
- 如果在打印期间选择 [退出], 影像可能不会被打印出来。卸除并重新连接多功能连接线。如果仍然无法打印, 卸除多功能连接线, 关闭打印机之后再打开, 然后再次连接多功能连接线。
- 无法打印活动影像。
- 用其它相机拍摄或用电脑修改过的影像可能无法打印。

打印被取消。

- 确认您是否在  (PictBridge 连接中) 标记消失之前断开了多功能连接线的连接。

不能在索引模式下插入日期或打印影像。

- 打印机不提供这些功能。请向打印机制造商咨询打印机是否提供这些功能。
- 根据打印机的不同, 在索引模式下可能无法插入日期。请向打印机制造商咨询。

在影像的日期插入部分打印 “—— — —”。

- 该影像没有记录日期数据, 因此不能插入日期。将 [日期] 设为 [关], 并再次打印影像 (第 100 页)。

不能选择打印尺寸。

- 请向打印机制造商咨询打印机是否能够提供您想要的打印尺寸。

不能以所选尺寸打印影像。

- 在将打印机连接到相机后使用不同尺寸的纸张时, 请拔下多功能连接线后重新连接。
- 相机的打印设置与打印机的设置不同。变更相机的设置 (第 99 页) 或打印机的设置。

在取消打印以后, 不能操作相机。

- 由于打印机正在进行取消处理, 请稍等片刻。根据打印机的不同, 可能需要少许时间。

其它

从本机内部发出很大的爆裂声。

- 使用闪光灯拍照时，与普通灯泡一样，闪光灯有时有极少可能会由于温度的骤变造成灯罩的“裂化”，并且由于闪光灯造型等原因可能同时伴有爆裂声，敬请注意。此爆裂声并非产品功能出现异常的表现，用户无需为此担心。如果您的机器出现该“裂化”现象，请您携带机器到就近的指定维修网点获得妥善处理。如有任何疑问，敬请拨打 800 免费咨询热线获得帮助。

无法重设文件序号。

- 更换记录媒体时，您无法用相机初始化文件序号。若要初始化文件序号，格式化“Memory Stick Duo”（第 66、68 页）或内部存储器，然后初始化设置（第 69 页）。但是，“Memory Stick Duo”或内部存储器上的数据将被删除，包括日期在内的所有设置将被初始化。

在镜头部分伸出的状态下相机不工作。

- 请勿对停止移动的镜头强行施加外力。
- 插入已充电的电池，然后再次打开相机。

镜头蒙上水气。

- 发生湿气凝聚。关闭相机电源，将其放置一小时后再使用。

关闭相机电源时，镜头不移动。

- 电池已经放完电。更换已充电的电池。

当长时间使用时，相机会变热。

- 这不是故障。

当接通相机电源时出现时钟设定画面。

- 重新设定日期和时间（第 76 页）。
- 内部备用充电电池已完全放电。插入已充电的电池，并在电源关闭的状态下放置 24 小时以上。

想要改变日期或时间。

- 重新设定日期和时间（第 76 页）。

警告指示和信息

自检显示

如果出现以字母开头的代码，表示相机的自检显示功能在工作。根据相机的状态不同，最后两位数字（以□□显示）会有所不同。

如果多次尝试下述的解决措施仍无法解决故障，相机可能需要修理。请联系 Sony 经销商或当地授权的 Sony 服务处。

C:32:□□

- 相机的硬件出现故障。关闭并重新接通电源。

C:13:□□

- 相机无法在“Memory Stick Duo”中读写数据。试着关闭相机电源后重新接通电源，或取出和插入“Memory Stick Duo”数次。
- 内部存储器发生了格式错误，或插入了未格式化的“Memory Stick Duo”。格式化内部存储器或“Memory Stick Duo”（第 66、68 页）。
- 所插入的“Memory Stick Duo”无法用于本相机，或数据已损坏。插入一个新的“Memory Stick Duo”。

E:61:□□

E:62:□□

E:91:□□

- 相机发生了故障。对相机进行初始化（第 69 页），然后重新接通电源。

信息

如果出现下述信息，请遵照指示操作。



- 电池电量低下。立即给电池充电。根据使用状况或电池类型的不同，即使电池还有 5 到 10 分钟的剩余时间，指示有可能闪烁。

只能使用兼容电池

- 所插入的电池不是 NP-BG1 电池（附件）或 NP-FG1 电池（非附件）。

系统出错

- 关闭电源，然后重新打开。

内部存储器出错

- 关闭电源，然后重新打开。

重新插入 Memory Stick

- 正确插入“Memory Stick Duo”。
- 所插入的“Memory Stick Duo”不能用于本相机（第 118 页）。
- “Memory Stick Duo”已经损坏。
- “Memory Stick Duo”的端子部分脏了。

Memory Stick 类型出错

- 所插入的“Memory Stick Duo”不能用于本相机（第 118 页）。

无法访问 Memory Stick 禁止访问

- 您正在使用带有访问控制功能的“Memory Stick Duo”。

Memory Stick 格式化出错 内部存储器格式化出错

- 重新对媒体进行格式化（第 66、68 页）。

Memory Stick 锁定

- 正在使用设有写保护开关的“Memory Stick Duo”，并且开关设于 LOCK 位置。将开关设于记录位置。

内部存储器中没有记忆空间 Memory Stick 中没有记忆空间

- 删除不需要的影像或文件（第 39 页）。

只读型存储器

- 本相机不能在该“Memory Stick Duo”上记录或删除影像。

没有影像

- 内部存储器中没有记录可以播放的影像。
- “Memory Stick Duo”中没有记录可以播放的影像。
- 所选文件夹中不包含可在循环播放中播放的文件。

文件夹出错

- “Memory Stick Duo”中已存在前三位数字相同的文件夹（例如：123MSDCF 和 123ABCDE）。选择另一个文件夹，或创建一个新的文件夹（第 66、67 页）。

无法建立更多文件夹

- “Memory Stick Duo”中已经有名称的前三个数字为“999”的文件夹存在。在此种情况下不能建立任何文件夹。

文件出错

- 在播放影像期间出错。如果影像文件被电脑处理过或是使用其它相机拍摄的影像，Sony 不保证这些影像文件能够在本相机上正常播放。

只读型文件夹

- 您选择了一个无法在相机上设定为记录文件夹的文件夹。选择其它文件夹（第 67 页）。

文件保护

- 解除保护（第 62 页）。

影像尺寸过大

- 您正在播放本相机不能播放的尺寸的影像。

(抖动警告指示)

- 可能因为光量不足造成相机晃动。使用闪光灯，打开防抖功能，或将相机安装在三脚架上固定相机。

不能使用 640(精细)

- 只能用“Memory Stick PRO Duo”记录 640(精细)尺寸的活动影像。插入“Memory Stick PRO Duo”或者将影像尺寸设为 [640(精细)] 以外的尺寸。

微距模式无效

- 在当前设置下无法使用微距（第 31 页）。

无法改变闪光设定

- 在当前设置下无法使用闪光灯（第 31 页）。

无法选择更多影像

- 您最多可选择 100 幅影像。清除勾选标记。

电池电力不足

- 在将记录在内部存储器中的影像复制到“Memory Stick Duo”时，请使用充足电的电池。

打印机忙碌

纸张出错

没有纸张

墨水出错

墨水量很低

没有墨水

- 检查打印机。

打印机出错

- 检查打印机。
- 检查要打印的影像是否已经损毁。



- 向打印机的数据传输可能尚未完成。请勿卸除多功能连接线。

处理中…

- 打印机正在取消当前的打印作业。到此作业完了为止无法打印。根据打印机的不同，此作业可能花费一些时间。

音乐出错

- 删除音乐文件，或用正常的音乐文件将其替换。
- 执行 [格式化音乐]，然后下载新的音乐文件。

格式化音乐错误

- 执行 [格式化音乐]。

无法对动态影像文件 执行操作

- 您选择了一个活动影像无法使用的功能。

无法对不支持的文件 执行操作

- 如果影像文件已被电脑处理过或是使用其它相机拍摄的影像，将无法用本相机对这些影像文件进行处理和其它编辑功能。

使用 PictBridge 连接时 无法执行操作

- 当相机连接到 PictBridge 兼容的打印机时，某些功能受到限制。

HD(1080i) 输出期间 无法执行操作

- 当相机连接到高清晰度电视机时，某些功能受到限制。

无法检测到需要润色的人脸

- 根据影像的不同，您可能无法加工红眼现象。

关闭电源并重新开启

- 镜头故障。

自拍定时无效

- 在这些设置下自拍无效（第 31 页）。



在海外使用本相机时－电源

您可以在电源为交流 100 V 到 240 V、50/60 Hz 范围内的任何国家或地区使用本相机、电池充电器（附件）和 AC-LS5K 交流适配器（非附件）。

- 请勿使用电子变压器（旅游变压器），因为这可能会引起故障。

关于“Memory Stick Duo”

“Memory Stick Duo”是一种可以携带的小型 IC 记录媒体。本相机可以使用的“Memory Stick Duo”类型列于下表中。但是，不保证“Memory Stick Duo”的所有功能都能正常操作。

“Memory Stick”类型	记录 / 播放
Memory Stick Duo (无 MagicGate 功能)	○*1
Memory Stick Duo (有 MagicGate 功能)	○*2
MagicGate Memory Stick Duo	○*1*2
Memory Stick PRO Duo	○*2*3
Memory Stick PRO-HG Duo	○*2*3*4

*1) 本相机不支持利用并行接口的高速数据传输。

*2) “Memory Stick Duo”、“MagicGate Memory Stick Duo”和“Memory Stick PRO Duo”具备 MagicGate 功能。MagicGate 是采用加密技术的版权保护技术。需要 MagicGate 功能的数据记录 / 播放不能在本相机上执行。

*3) 可记录 [640(精细)] 尺寸的活动影像。

*4) 本相机不支持 8 比特并行数据传输。支持与“Memory Stick PRO Duo”等同的 4 比特并行数据传输。

• 本产品与“Memory Stick Micro” (“M2”) 兼容。“M2”是“Memory Stick Micro”的缩写。

• 不保证能够在本相机上使用以电脑格式化的“Memory Stick Duo”。

• 数据读取 / 写入的速度会因为“Memory Stick Duo”和所用设备的组合而有所不同。

• 读取或写入数据期间请勿取出“Memory Stick Duo”。

• 下列情况时数据可能会损毁：

– 进行读取或写入作业期间取出了“Memory Stick Duo”或关闭相机。

– 在有静电或电气杂讯的地方使用“Memory Stick Duo”。

• 建议将重要的数据备份到电脑的硬盘上。

• 在备忘录区域书写时请不要用力按压。

• 请勿在“Memory Stick Duo”本身或 Memory Stick Duo 适配器上粘贴标签。

• 当携带或存放“Memory Stick Duo”时，请放在随其附带的盒子里。

• 请勿用手或金属物品触摸“Memory Stick Duo”的端子部分。

• 请勿敲击、弯折或掉落“Memory Stick Duo”。

• 请勿拆卸或改造“Memory Stick Duo”。

• 请勿将“Memory Stick Duo”沾水。

• 请勿将“Memory Stick Duo”放在小孩够得着的地方。小孩可能会误将其咽下。

• 请勿将“Memory Stick Duo”以外的任何媒体插入 Memory Stick Duo 插槽。否则可能会导致故障。

• 不要在下列情况下使用或存放“Memory Stick Duo”：

– 诸如停放在直射阳光下的较热汽车内部之类的高温场所

– 曝露于直射阳光下的场所

– 潮湿场所或有腐蚀性物质的场所

有关使用 Memory Stick Duo 适配器 (非附件) 的注意事项

- 要通过 “Memory Stick” 兼容设备使用 “Memory Stick Duo” 时，请务必将 “Memory Stick Duo” 插入 Memory Stick Duo 适配器。如果不使用 Memory Stick Duo 适配器就将 “Memory Stick Duo” 插入 “Memory Stick” 兼容装置中，可能无法将其从装置中取出来。
- 将 “Memory Stick Duo” 插入 Memory Stick Duo 适配器时，务必要使 “Memory Stick Duo” 朝向正确的方向插入，然后将其一直插到底。不当插入可能会导致故障。
- 当在 “Memory Stick” 兼容设备使用插入 Memory Stick Duo 适配器中的 “Memory Stick Duo” 时，请务必以正确的朝向插入 Memory Stick Duo 适配器。请注意，不当的使用可能会损坏设备。
- 请勿将没有安装 “Memory Stick Duo” 的 Memory Stick Duo 适配器插入 “Memory Stick” 兼容装置中。这可能会导致设备故障。

有关使用 “Memory Stick PRO Duo” (非附件) 的注意事项

已确认最大容量为 16 GB 的 “Memory Stick PRO Duo” 可以在本相机上正常工作。

有关使用 “Memory Stick Micro” (非附件) 的注意事项

- 要在本相机上使用 “Memory Stick Micro” 时，请务必将 “Memory Stick Micro” 插入 Duo 尺寸 “M2” 适配器内。如果不经由 Duo 尺寸 “M2” 适配器将 “Memory Stick Micro” 插入相机，您可能无法将其从相机中取出。
- 请勿将 “Memory Stick Micro” 放在小孩够得着的地方。小孩可能会误将其咽下。

有关电池

关于给电池充电

建议您在 10 °C 至 30 °C 的环境温度下对电池充电。在该温度范围外，可能无法为电池充足电。

有效地使用电池

- 在低温环境条件下电池的性能将降低。因此在寒冷场所，电池的使用时间会缩短。如下建议能够确保您更长时间地使用电池：
 - 将电池放入贴身的口袋里予以保暖，并在即将开始拍摄之前插入相机。
- 如果频繁使用闪光灯或变焦，电池电量会较快耗尽。
- 建议您备有为预计拍摄时间二或三倍的备用电池，并在实际拍摄之前进行试拍。
- 请勿让电池淋水。电池不防水。
- 不要将电池放置在高温的场所，例如炎热的车中，或者暴露于直射的阳光下。

如何存放电池

- 请将电池完全放电后，存放在阴凉干燥的地方。为了维持电池的性能，在存放期间，请至少每年给电池进行一次完全充电，然后在相机上完全用尽电力。
- 若要用尽电池电量，让相机处于循环播放（第 36 页）模式直到电源关闭为止。
- 为防止弄脏端子、引起短路等，携带和存放电池时请务必使用附带的电池盒。

关于电池寿命

- 电池寿命是有限的。电池容量会随着时间的经过和使用次数的增加而减少。如果每次充电后电池使用时间明显缩短，大概是更换新电池的时候。
- 根据每个电池使用时存放和操作状态以及使用环境的不同，其寿命有所不同。

兼容电池组

- NP-BG1（附件）只能够用于与 G 类型兼容的 Cyber-shot 机型。
- 如果使用 NP-FG1 电池（非附件），还会在电池剩余电量指示后面出现分钟（ 60 分）。

关于电池充电器

关于电池充电器

- 切勿在电池充电器（附件）中给 NP-BG 类型或 NP-FG 类型电池以外的任何其它电池充电。如果试图给指定类型以外的电池充电，这些电池可能会漏液、过热或爆炸，并有电击和烧伤等人身伤害的危险。
- 请将充了电的电池从电池充电器中取出。如果将充电后的电池放置在充电器中，电池寿命可能会缩短。
- 当 CHARGE 指示灯闪烁时，请取出充电中的电池，然后将同一电池重新插入电池充电器直到发出咔嚓声为止。当 CHARGE 指示灯再次闪烁时，可能表示电池错误或插入了指定类型以外的电池。请检查电池是否为指定的类型。如果电池为指定的类型，请取出电池，更换为新的电池或其它电池，并检查电池充电器是否正常工作。如果电池充电器正常工作，表明可能发生了电池错误。

**A**

AE/AF 锁定指示	26, 52
AF 模式	73
AF 锁定	52
AF 域取景框	51
AF 照明器	72
安装	83

B

白炽灯	53
白平衡	53
半按下	7
半手动	51
曝光	9
曝光不足	9
曝光过度	9
保护	61
变焦	27
哔音	69
播放变焦	34
部分彩色	59

C

菜单

观看	57
拍摄	45
项目	44
操作系统	82, 94
测光模式	50
场景选择	29, 45
产品检视	15
程序自动	24
初始化	69
COMPONENT	70

D

单按	73
打印	62, 97
打印命令标志	101
电池	120

电池充电器	121
电脑	81
复制影像	86, 94
Macintosh	94
软件	83
推荐环境	82, 94
Windows	81
用相机观看存储在电脑上的影像文件	92
电视	78
定点 AF	51
定点测光	50
定点测光十字框	50
DirectX	83
DISP	21
DPOF	62, 101
对焦	7, 26, 51
多重 AF	51
多重测光	50
多个调整尺寸	60
多功能接头	78, 86, 98
多功能连接线	86, 98
多云	53

E

EV	49
----	----

F

放射状模糊	59
风景	30
复古	60
复制	67

G

改变记录文件夹	67
高感光度	30
格式化	66, 68
格式化音乐	93
功能介绍	69
广角变焦显示	71

光圈	9
光学变焦	27, 73
观看菜单	57
观看影像	34
管理存储器	66
故障排除	103

H

海滩	30
黑白	56
HOME	41
红眼减弱	55
红眼校正	58
画面	
改变显示	21
LCD 背景光	21
指示	17
幻灯片播放	36, 57

I

ISO	9, 10, 49
-----	-----------

J

加工	57
将影像复制到电脑	86
监控	73
建立记录文件夹	66
阶段曝光	48
警告指示和信息	114
精确数字变焦	73
JPG	89

K

快门速度	9
扩展名	92

- L**
- Language Setting (语言设定) 77
 - LCD 液晶屏 21
 - 连接
 - 打印机 98
 - 电脑 86
 - 电视 78
 - 连拍 48
- M**
- Macintosh 电脑 94
 - 推荐环境 94
 - 慢速同步 27
 - Mass Storage 70
 - “Memory Stick Duo” 118
 - Memory Stick 工具 66
 - 模糊 8
 - 模糊掩蔽 58
 - 模式旋钮 24
 - MPG 89
 - MTP 70
 - Music Transfer 93, 95
- N**
- 内部存储器 23
 - 内部存储器工具 68
 - NR 低速快门 18
 - NTSC 71
- P**
- 拍摄
 - 活动影像 25
 - 静止影像 25
 - 拍摄模式 48
 - 拍摄设置 1 72
 - 拍摄设置 2 75
 - PAL 71
 - PC 81
 - 偏重中央测光 50
 - PictBridge 70, 98
 - Picture Motion Browser 85
 - PTP 70
- Q**
- 强制打开闪光 27
 - 强制闪光关闭 27
 - 轻松拍摄 26
- R**
- 人脸检测 46
 - 日光 53
 - 日期 76, 100
 - 柔和快照 30
 - 柔焦 58
 - 软件 83, 85, 93
- S**
- 色彩 10
 - 色彩模式 55
 - 删除 39, 57
 - 格式化 66, 68
 - 删除影像 39
 - 闪光灯 (白平衡) 54
 - 闪光灯亮度 54
 - 闪光模式 27, 46
 - 生动 55
 - 设置 69
 - 视频输出 71
 - 时钟设置 76
 - 十字线滤光镜 59
 - 数字变焦 73
 - SteadyShot 56
 - 索引画面 35
- T**
- 调节 EV 22, 49
- U**
- USB 连接 70
- V**
- VGA 12, 13
- W**
- 外接镜头 74
 - 网格线 72
 - 微距 27
 - 文件储存目的地 88
 - 文件夹
 - 改变 67
 - 建立 66
 - 选择 63
 - 文件名称 88
 - Windows 电脑 81
 - 推荐环境 82
 - 握持相机 25
- X**
- 像素 11
 - 笑脸检测 47
 - 笑脸检测灵敏度 47
 - 笑脸快门 30, 32
 - 下载音乐 93
 - 修整 57
 - 选择文件夹 63
 - 雪景 30

Y

烟火	30
夜景	30
夜景人像	30
荧光灯 1、2、3	53
影像尺寸	11, 45
影像文件储存目的地和 文件名称	88
影像质量	11
音量	34
音乐	37
音乐工具	93
鱼眼镜头	59

Z

在店铺打印	101
在海外使用本相机时	117
智慧式变焦	73
直接打印	98
指示	17
中心 AF	51
转动	62
主机设置 1	69
主机设置 2	70
柱状图	21
自动定向	75
自动对焦	7
自动检视	75
自动调节	25
自检显示	114
自拍	28
棕褐色	56

有关许可注意事项

“C Library”、“Expat”和“zlib”软件均随本相机提供。我们遵照软件版权所有者的许可协议提供该软件。根据这些软件程序版权所有者的要求，我们有义务告知用户下列事项。请阅读下列章节。

请阅读 CD-ROM 上“License”文件夹中的“license1.pdf”。您可找到“C Library”、“Expat”和“zlib”软件的许可（英语）。

关于 GNU GPL/LGPL 的适用软件

本相机中包含有符合下列 GNU General Public License（在下文中称之为“GPL”）或 GNU Lesser General Public License（在下文中称之为“LGPL”）规定的软件。

该信息表示在附带的 GPL/LGPL 条款下，您有权访问、修改以及重新发布这些软件程序的源代码。

网上提供源代码。可通过下列 URL 下载源代码。

<http://www.sony.net/Products/Linux/>
有关源代码的内容问题，请不要与我们联系。

请阅读 CD-ROM 上“License”文件夹中的“license2.pdf”。您可找到“GPL”、“LGPL”软件的许可（英语）。若要浏览 PDF，需要 Adobe Reader。如果您的电脑上未安装此软件，则可以从 Adobe Systems 的网页上下载：

<http://www.adobe.com/>

可以在我们的客户支持网站上查询到有关本产品的补充信息和常见问题解答。

<http://www.sony.net/>