

数码说明书之家

2005.08.29

www.54gg.com



简体中文
多功能数码相机
使用说明书

数码说明书之家

2005.08.29

www.54gg.com







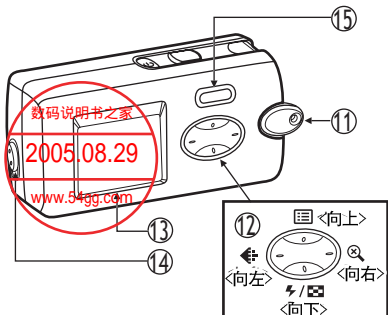
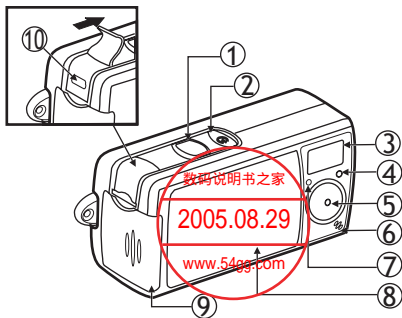

目录

相机各部位介绍	1
LCD液晶屏幕图标	2
使用入门	2
安装电池	2
安装SD/MMC内存卡	3
安装相机挂绳	3
相机设置	
拍摄模式 ()	4
分辨率 () / 闪光灯 () / 变焦 ()	4
菜单 ()	5
微距 () / 正常模式 ()	6
播放模式 ()	6
菜单 ()	6
拍照	
拍摄照片	7
拍摄动态图像	7
录音	8
播放	
播放照片	9
播放动态图像	9
在电视机上观赏	10
删除照片	11
安装软件	12
储存图像	13
与PC连接	13
移除硬件设备(Windows XP/2000/Me/98SE)	14
MAC 使用者	15
从MAC电脑移除	15
使用MAX Console	16
作视讯摄像机用途	17





相机各部位介绍

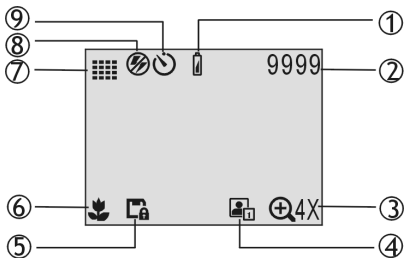

1. 快门
2. 电源
3. 闪光灯
4. 光感应器
5. 镜头
6. 麦克风
7. 自拍指示灯
8. 镜头滑盖
9. 电池与SD/MMC卡匣盖
10. USB接口/视频输出口
11. 挂带扣环
12. 控制键
 - : 菜单/向上/退出
 - : 变焦/向右
 - : 闪光灯/向下/缩图
 - : 分辨率/向左
13. LCD 液晶屏幕
14. 微距() / 正常() 模式切换钮
15. 拍摄/播放模式切换键
 - : 拍摄模式
 - : 播放模式

LCD液晶屏幕图标



1. 电力不足： 当该图标开始闪烁，于数秒钟后，电源会自动关闭
2. 剩余可拍照片计数器
3. 变焦
4. 日期戳记
5. 内存卡
：内存卡已板上防写锁
6. 微距/正常模式
7. 分辨率
8. 闪光灯
9. 自拍计时

使用入门

安装电池

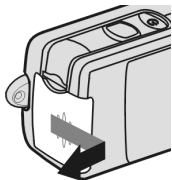

a. 打开电池与SD/MMC卡匣盖。

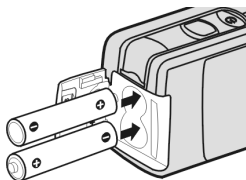

b. 按照上方示意图放入电池。

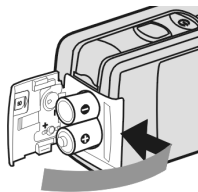

c. 关上电池与SD/MMC卡匣盖。

安装SD/MMC内存卡(未搭配)

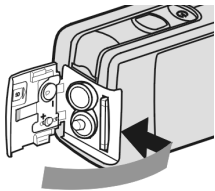
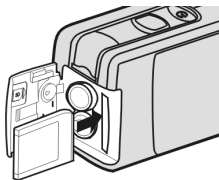
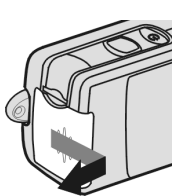

- a. 打开电池与SD/MMC卡匣盖。
- b. 按照上方示意图插入内存卡。并将内存卡向内推入锁定。

c. 关上卡匣盖。

如何取出内存卡

打开卡匣盖，将内存卡按住再放开即可弹出。

安装相机挂绳

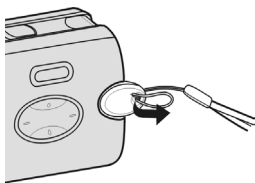

- a. 将挂绳细环的一端从扣环中穿出。

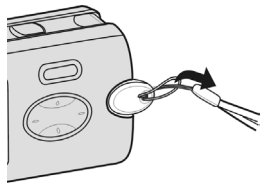

- b. 将粗环穿入细环中，向下拉紧。

相机设置



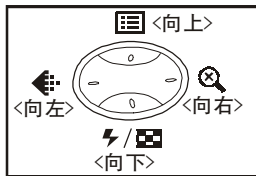

拍摄模式

开启电源，按以下按键，选择各项拍照前的设置。



分辨率

每按<左>按键一下即可切换下一个设置值。

	高 2048x1536
	正常 1024x768
	动态图像 320x240
	录音
	最佳 2560x1920

闪光灯

每按<闪>按键一下即可切换下一个设置值。

	关闭
	自动
	去红眼

数码变焦

每按<倍>按键一下即可切换下一个倍数变焦。

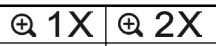
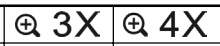
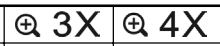
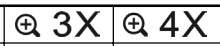
			
一倍变焦	二倍变焦	三倍变焦	四倍变焦

菜单



按<  > 按键即可进入或结束LCD屏幕菜单。按<向左>或<向右>键即可选择项目，按<向上>或<向下>键即可改变设置值。

项目	设置值	项目	设置值
	自拍: OFF (关) → ON (开)		按键音效 ON (开) → OFF (关)
	图像特效: OFF (关) → BLUR (柔焦) → NATURE (自然色调) → SEPIA (复古) → B&W (黑白照片)		图像信息: ON (开) → OFF (关)
			日期戳记: OFF (关) → ON (开)
	曝光: Auto (自动) → +1.0 → +0.5 → -0.5 → -1.0		日期设置: 20YY/MM/DD (年/月/日)
			时间设置: HH/MM/SS (时/分/秒)
	白平衡: AUTO (自动) →  (日光灯) →  (阴天) →  (白天) →  (电灯泡)		电源频率 50Hz → 60Hz
			电视系统: TV OFF (关) → NTSC → PAL
			回复预设值: NO (否) → YES (是)
			自动关闭电源: OFF → 1.5分

拍摄模式 - 续



微距/正常模式

当拍摄距离在25到35厘米时，将<微距/正常模式切换>键扳至。其他拍摄距离，将<微距/正常模式切换>键扳至。

播放模式



菜单

按<菜单>按键即可进入或结束LCD屏幕菜单。按<向左>或<向右>键即可选择项目，按<向上>或<向下>键即可改变设置值。

项目	设置值	项目	设置值
	旋转: YES(是) → EXIT(退出)。每按一次YES可逆时针旋转90度，结果可透过Console呈现。(请参阅第16页)		放大浏览: 按下<向左>、<向右>、<向上>或<向下>键浏览图像其余放大区块，按<快门>键结束。
			删除一张: NO(否) → YES(是)
	内存卡格式化: NO(否) → YES(是)		删除全部: NO(否) → YES(是)

拍照

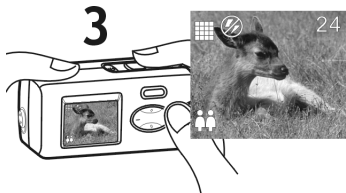

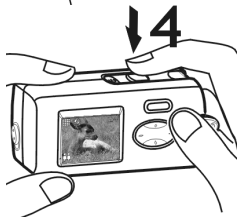

拍摄照片

1. 推开滑盖。
2. 打开电源，确定相机在拍摄 (📷) 模式。
3. 将LCD液晶屏幕对准被拍摄主体。
4. 按下<快门>键。



拍摄动态图像

重复以上步骤1与2。

3. 按下  键以选择  (动态图像) 图标。
4. 按下<快门>键开始录像。再次按下<快门>键结束录像。

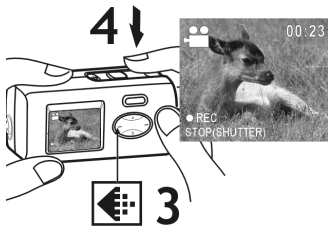

录音

1. 推开滑盖。
2. 打开电源，确定相机在拍摄(📷)模式。
3. 按下 \leftarrow 键以选择🎤(录音)图标。
4. 按下<快门>键开始录音。
注: LCD液晶屏幕此时会自动关闭以节省电力，按下<控制>键便能复原屏幕。
5. 再次按下<快门>键结束录音。

注意: 录音只能在PC播放，请参阅第13页。

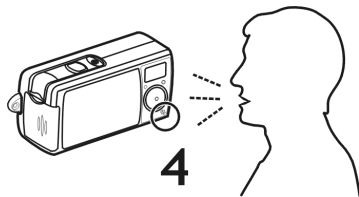
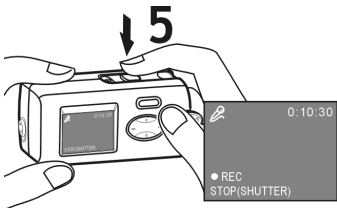
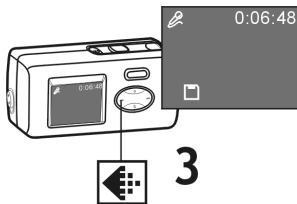
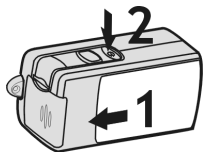

播放

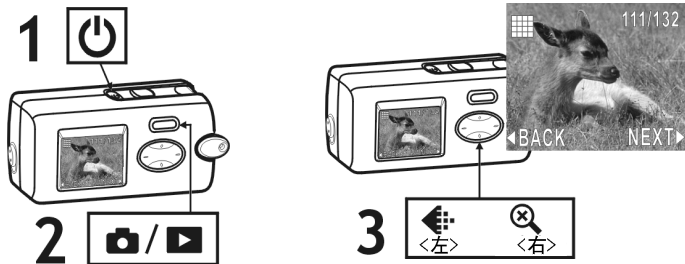

播放照片

1. 打开电源。
2. 设置相机在播放 (▶) 模式。
3. 按下<左>/<右>键播放上一张或下一张照片。
4. 于按下<☒>键后，您可以一次播放6张照片。

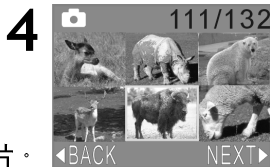

播放动态图像

选择标有<📹>图标图像，然后按下<快门>键播放。



在电视机上观赏

1. 插接视频接线一端到相机上，另一端接到电视VIDEO IN (黄色插头) 端口。
注意：声音无法输出到电视上。
2. 打开电视机电源。
*将电视输入设置为“Video”（视频）。
3. 按下 \square 键以选择 \square 图标。
4. 依照家中的电视系统，将 \square 设置为NTSC或PAL。
注意：此时，需要花数秒钟测试是否相机与电视机系统设置为相符。
5. 将相机设为 \blacktriangleright （播放）模式位置。
6. 按<快门>键以播放。

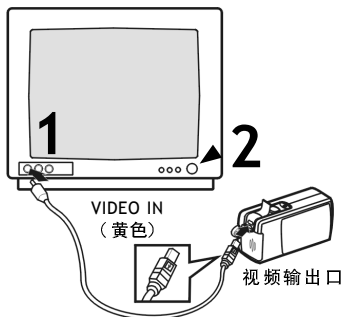





停止电视播放

1. 将 \square 设置为“TV OFF”（电视关闭）。
2. 按 \blacktriangleright 。

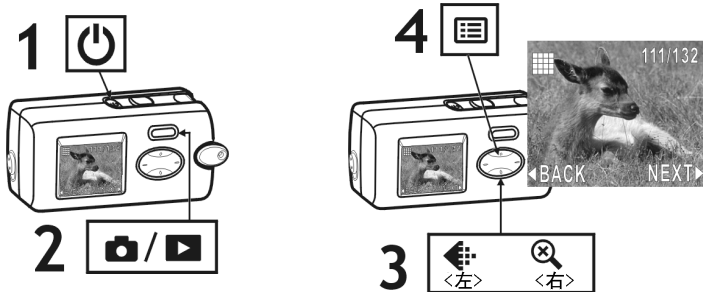

删除照片



1. 打开电源。
2. 设定相机在播放 (▶) 模式。
3. 按下<左>/<右>键选择你要删除的照片或动态图像。
4. 按下  (菜单) 键。
5. 选择  图标，删除一张。
选择  图标，删除全部。
6. 选择YES (是) 确定删除；选择NO (否) 确定不要删除并离开。

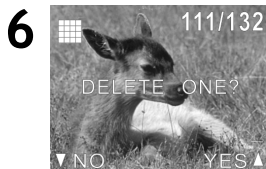

安装软件

1. 将安装光盘放入光驱中
2. 关闭光驱
3. 光盘会自动启动安装程序

如果自动安装程序没有启动，则：

4. 从视窗工作列中点选<开始>。然后，选择<运行>
5. 选取<浏览>，并从光驱选择**RUN.exe**程序
6. 点选<开启>
7. 点选<确定>
8. 依照屏幕提示安装程序与附赠的软件

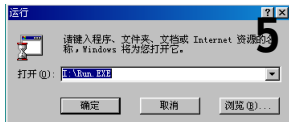
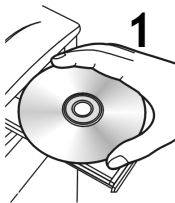

储存图像

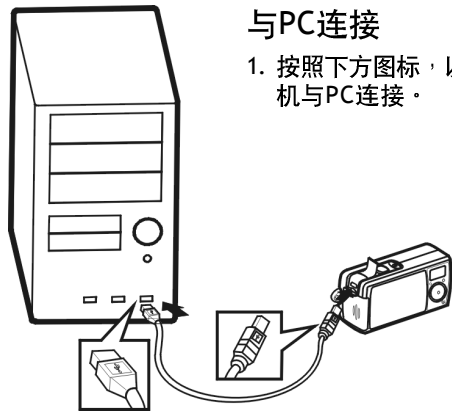

与PC连接

1. 按照下方图标，以USB线将数码相机与PC连接。

2. 连接后，在 Windows (98SE/Me/2000/XP)下，您的PC将会侦测到新的硬件设备。
注意：Windows98SE用户，您必须先安装驱动程序。

Windows XP



Windows Me/2000



Windows 98SE



3. 在PC桌面“我的电脑”图标上按鼠标。
4. 出现一可移动磁盘。
5. 在可移动磁盘图标上按鼠标二下。
6. 在DCIM文件夹图标上按鼠标二下。

警告：请勿随意将任何文件储存在数码相机DCIM文件夹中，否则将会造成相机无法正常工作。

7. 然后，您可将图像直接拖拉到PC桌面上。

移除硬件设备

Windows XP

1. 在桌面工作列**安全删除硬件**()图标上，按鼠标右键。

Windows XP

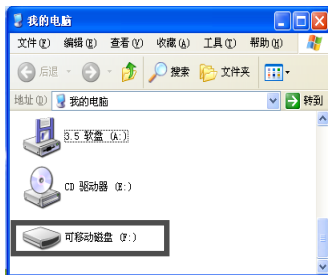

Windows 98SE/Me/2000

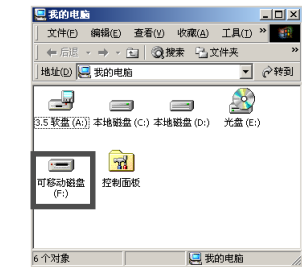

2. 从菜单选择**拔下或弹出硬件**。

Windows 2000/Me

1. 在桌面工作列**拔下或弹出硬件**  图标上按鼠标右键。
2. 从菜单选择**停止USB Mass Storage Device - 驱动器**(Windows 2000)。
*从菜单选取**停止USB Disk**(Windows Me)。

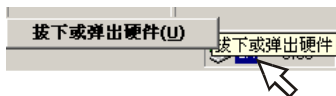

Windows 98SE

1. 在“我的电脑”中安装相机的**可移动磁盘**上，按鼠标右键。
2. 从选单中点选**弹出**。



MAC 使用者:

(Mac作业系统: 9.x或10.1以上)

将相机与MAC电脑安装后(参阅第14页的“与PC连接”), MAC就会自动侦测Mass Storage (USB大容量存储)。请依照MAC使用介面管理文档的方式使用此硬盘。

从MAC计算机移除

1. 选择桌面上相机图标(‘NO_NAME’或‘UNTITLED’)
2. 以拖拉方式丢到垃圾桶

使用MAX-Console (不适用于MAC)

连接Digital Video到计算机，即可打开MAX-Console。你可以选择从MAX-Console程序或是从Mass Storage模式来传输Digital Video内的文档。

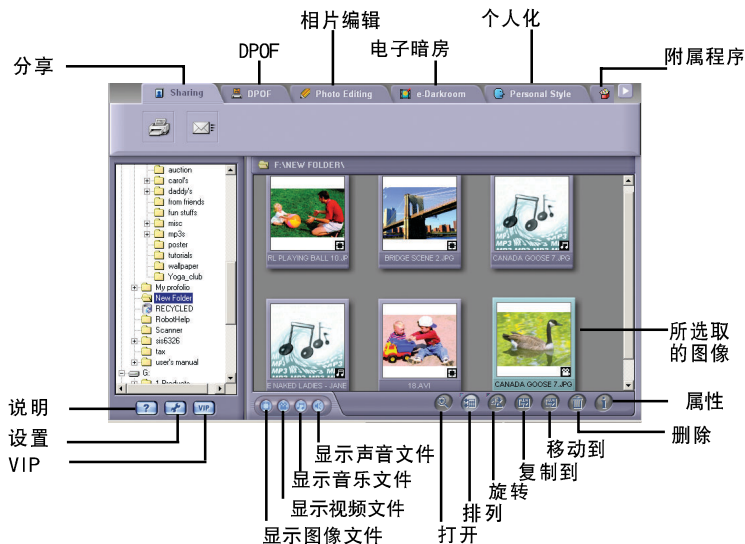

作視訊攝像機用途

(系統支持: 98SE/Me/2000/XP)

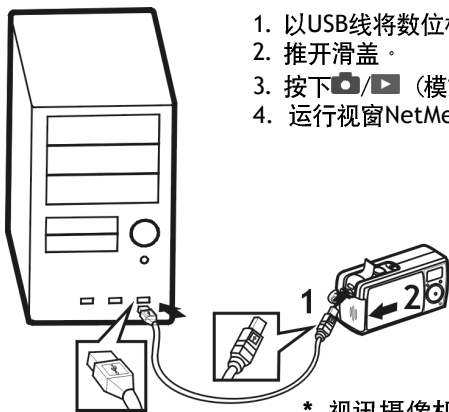

1. 以USB线将数位相机与PC连接
2. 推开滑盖。
3. 按下  /  (模式) 键
4. 运行视窗NetMeeting程序

* 视讯摄像机模式不支持MAC。