

# SoShow301

## 使用说明书

使用产品前请仔细阅读本使用说明书

本说明书中包含所有此数码相机的正确使用方式及应注意的相关事项，我们诚挚的希望您能在使用此数码相机前先细读此说明书以确保您能正确的使用它。

您花20分钟细读此说明书可以节省您更多宝贵的时间！

## 重要信息

- 当相机的 LCD 显示屏上出现电力不足的标志时，相机将在 5 秒钟之内自行关闭，请在 48 小时之内将相机中的照片传送到计算机上，否则相片全部丢失。
- 当您在光线不足的环境下拍照时，相机的自动对焦功能将无法正常使用。

## 版权信息

本使用说明书已受著作权法保护，若未经著作权人之授权，不得以任何机械、光学、电子、录音等方式，擅自抄袭、盗印、转载、翻译或者储存利用，将导致严厉的民事和刑事处分。

本说明书内容如有任何变更，对于已发行的说明书恕不另行通知与更换。







本使用说明书中所引用的其他商标及产品名称分别属于各该公司所有。

# 目录

装箱单 .....	iv
安全性注意事项 .....	v
<b>相机各部位介绍</b>	
正面图 .....	1
背面图 .....	2
LCD 显示屏示意图 .....	3
如何安装相机底座 .....	3
<b>使用入门</b>	
电池充电 .....	4
打开/ 关闭相机的电源 .....	5
<b>LCD 显示屏控制功能</b>	
拍摄前的设置 .....	6
照片删除功能 .....	7
<b>开始拍摄</b>	
一般拍摄 .....	8
自拍相片 .....	8
拍摄短片 .....	8
如何去除条纹杂讯 .....	9
<b>软件安装</b>	
最低计算机配备需求 .....	10
安装驱动程序 .....	10
<b>将数码相机和计算机相接</b> .....	<b>12</b>
将图像、影片下载至计算机 .....	15
在计算机上拍视频片段 .....	16
视频摄像机功能 .....	17
<b>保护您的数码相机及一般故障排除</b> .....	<b>18</b>
<b>技术规格</b> .....	<b>20</b>
<b>联想数码相机标准保修服务承诺</b> .....	<b>21</b>
<b>联想数码相机保修卡</b> .....	<b>26</b>
<b>附录</b> <b>联想认证维修机构通讯录</b>	

## 装箱单

请检查您的SoShow301包装盒中是否包含以下物品，如果缺少物品请速与您购买数码相机的经销商联系。

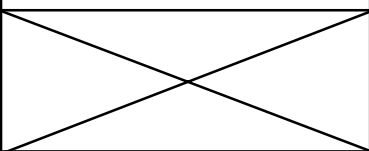
 <p>SoShow301数码 相机机身 一台</p>	 <p>说明书（包含装箱 单，保修卡）一份</p>
 <p>数码相机托架 一套</p>	 <p>挂带 一根</p>
 <p>USB线 一根</p>	 <p>合格证 一张</p>
 <p>驱动和应用软件光 盘 一张</p>	

# 安全性注意事项

## 警告

- 请勿试图用任何方式修改此数码相机。因为此行为可能会导致起火、受伤、触电或对您及您的数码相机造成更大的危险。
- 当拍照时，请勿将数码相机的镜头直接对准非常强的强光拍摄因为这样可能会对您的数码相机或您的视力造成伤害。
- 请勿在靠近易燃或易爆的气体边拍照，因为这样有可能会增加爆炸的危险。
- 为了安全起见，此产品及其附件应尽量远离孩童可及之处，以避免意外。
- 万一有任何的液体不慎进入了数码相机请暂停使用，并将数码相机关掉。
- 手湿时请勿操作此数码相机以避免触电的危险。
- 请勿将此数码相机放置于极高的温度下（例如密闭的车内及强烈的太阳光下）或温度变化极大的地方。因为曝晒于极高的温度下，可能对数码相机内部零件产生不利的影晌，并且可能会引起数码相机着火。
- 当数码相机在使用中，请勿让数码相机处于密闭的空间，因为过热的环境可能会造成数码相机外壳的变形或引起火源。
- 请保持数码相机及其配件于通风良好的地方。
- 在将数码相机放入包装盒以前，请确认数码相机上所有的连接线已拔掉。若忘记做此操作，有可能会造成连接线的损坏，并有火灾或触电的危险。



# 相机各部位介绍

## a. 正面图

1. **快门键**：轻轻将快门键按到底，便可以拍摄照片或确认是否删除照片。
2. **自拍指示灯**：当自拍倒计时时，此指示灯会闪烁。
3. **取景器（前方）**
4. **镜头**：请勿将手指碰触镜头以免影响镜头寿命与拍摄画面质量。
5. **近拍选择开关**：当相机与实体拍摄距离在40到65厘米，将开关切至近拍模式”🌸”。当拍摄距离大于70厘米时，切至正常模式”👤”。
6. **挂带扣环**

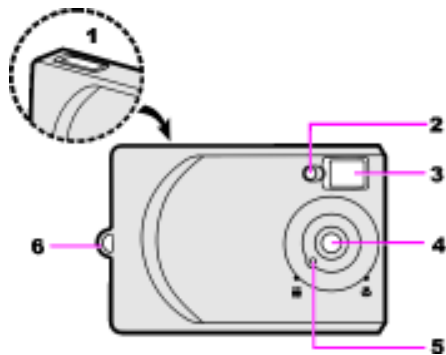



# 相机各部位介绍

## b. 背面图

7. **电源键**：按下此键开启电源。

8. **功能键**：连续按下此键，下列选项会依序循环出现在显示屏上

 超高品质  
(1600 x 1200 像素)：通过软件插值。

 高品质 (1280 x 960 像素)：此为出厂预设值。

 一般 (640 x 480 像素)

 短片 (320 x 240 像素)：可供录制一小段影片。

 自拍计时器 (1280 x 960 像素)：倒数计时10秒。

9. **照片删除键**

 一次删除一张照片。

 一次删除所有照片。

10. **USB接口**：接上随机附赠的USB连接线到计算机，便可将拍摄的照片传送到计算机。

11. **LCD显示屏**：显示相机相关设置。

12. **取景器 (后方)**

13. **电源指示灯**：当LED指示灯亮起绿灯，即为开机状态。

14. **RESET键**

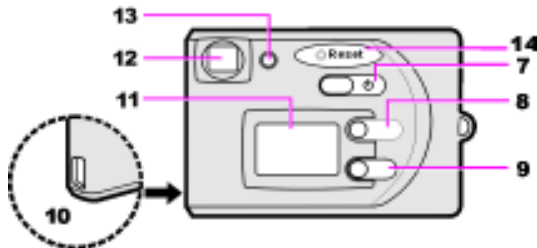



# 相机各部位介绍

## C. LCD显示屏示意图

图像删除选择    自拍计时器    剩余电池电力

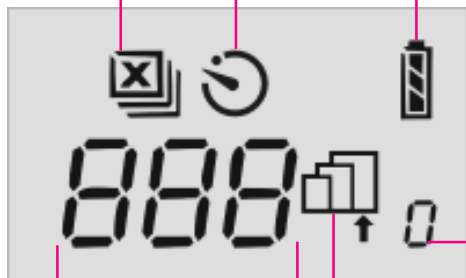

附注：计数器上所显示的数字为剩余可拍摄照片的张数。可拍摄照片张数多少会随图像品质设置值的调整而增加或减少。

剩余可拍摄照片计数器

图像品质

短片拍摄

## d. 如何安装相机底座

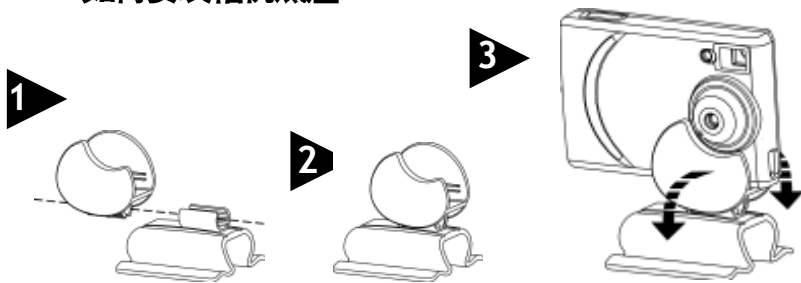

# 使用入门

## a. 电池充电

- 当相机没电时，以U S B电缆将相机与计算机连接上，进行电池充电。为了增长电池寿命以及将电力充至全满的状态，第一次充电时间需超过三小时。经过充电一次，以后只需充电至自拍指示灯不亮为止即可（约2.5小时）。注：当正在进行充电时，自拍指示灯会出现红灯恒亮的状态，当充饱时红灯会自动熄灭。
- 电池充满电后，在持续拍摄的情况下，可维持1小时，如果不使用，在电源关闭的情况下，一个星期后，电池能量耗尽，使用时，需重新充电。

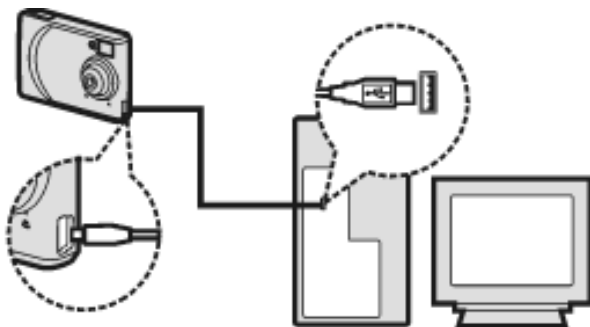

# 使用入门

## 警告：

- 当电池没电时，所有存储的相片会自动被消除。
- 当电池电力不足时，“”开始闪烁 5秒钟。接著数码相机会自动关机以节省电力，请在48小时之内将数码相机中的照片传送到计算机上，否则相片全部丢失。
- 如果数码相机将维持长时间不使用情况，请迅速将储存的相片传送到计算机上。

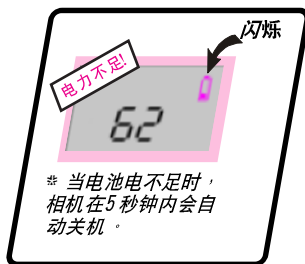

## b. 打开/关闭相机的电源

- 按下数码相机电源后，绿色电源指示灯会亮起，表示开机状态。关机时，再按一下数码相机电源，绿色电源指示灯会熄灭。
- 开机后，请先按Reset键，再继续操作数码相机。

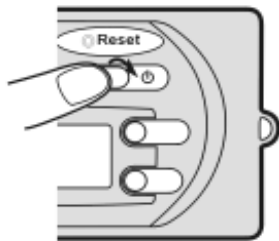

注：开机操作中，若发现LCD画面静止不动，请先按Reset键，再继续操作。（之前储存的相片并不会被删除。）

# LCD显示屏控制功能

## a. 拍摄前的设置

开启数码相机的电源后，按下” **Mode** ”键（功能键）便可选择三种不同的图像品质、拍摄短片与自拍设置，每按一次便会切换至下一个设置值，所有设置值会按照下列顺序循环出现在显示屏上。



当打开相机电源后，图像品质的出厂预设值为高品质。如需变更图像品质设置与其余设置，请按照下列步骤操作：

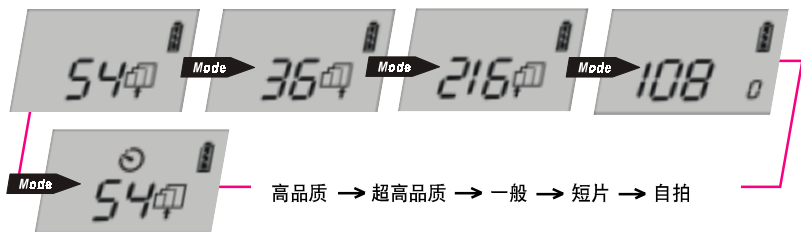

图示	分辨率	可拍摄照片总数
	超高品质 (1600 X 1200 像素)	36
	高品质 (1280 X 960 像素)	54
	一般 (640 X 480 像素)	216
	短片 (320 X 240 像素)	10秒
	自拍计时器 (1280 X 960 像素)	

## LCD显示屏控制功能

### b. 照片删除功能

开启数码相机的电源后，按下” Del ”键（删除键）便可选择一次删除一张照片或一次删除所有照片。

如需删除拍摄照片，请依照下列步骤操作：

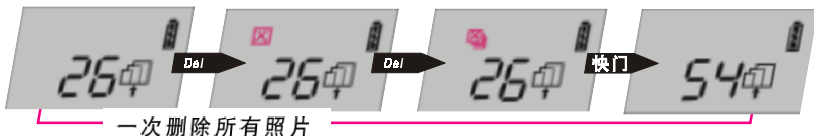
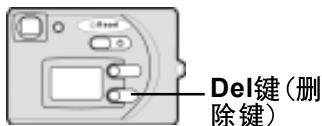

注：

- 按下删除键后，于10秒钟内按下快门键，确认删除相片。
- 每当您删除一张照片，剩余可拍摄照片计数器将递增一张可拍摄照片。
- 当你一次删除所有照片，剩余可拍照片计数器将回复至原可拍照片张数总数。

## 开始拍摄

### a. 一般拍摄

在您打开数码相机电源后且电源指示灯亮起绿灯时，您便可开始进行拍摄工作。

1. 选定拍摄的主体后，从后方取景器目视并对准主体。数码相机必须与拍摄的主体之间至少距离40厘米以上，低于65厘米需使用近拍功能拍摄照片。
2. 要拍照时，轻轻按下快门到底。LCD显示屏上的剩余可拍照片张数会递减一张，表示您已成功拍摄一张照片。
3. 您所拍摄下的照片将会被储存在数码相机内置储存空间中，可拍摄照片张数多少会随图像品质设置值的调整而增加或减少。

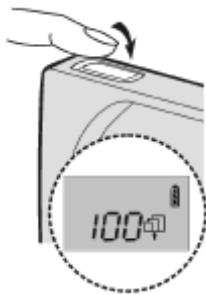



### b. 自拍相片

- 按下“Mode”键(功能键)数次选择“”，在按下快门键后，自拍指示灯会闪烁10秒钟，然后拍下相片。



### c. 拍摄短片

- 按下“Mode”键(功能键)数次选择“”，（“”会重复的以顺时针方向移动闪烁），之后按下快门键（“”闪烁）开始进行拍摄。结束拍摄，再次按下快门键。

## 开始拍摄

### d. 如何去除条纹杂讯

把数码相机当作摄像头使用时, 当在室内拍照, 如果有日光灯闪烁情况, 画面会产生条纹杂讯, 通过此功能可帮助去除杂讯现象。

要去除条纹杂讯请遵照下列步骤：

1. 以USB连接线将数码相机与计算机相连接。
2. 在开始菜单中选择SoShow301，并运行 **AMCAP** 驱动程序(见图一)
3. 按下 "*Options*" 菜单后, 选择 "*Video Capture Filter*" (见图二)
4. 当图三对话框出现后, 请依照当地电源插座电压选择。例如：中国是50Hz、美国是60Hz
5. 按【确定】

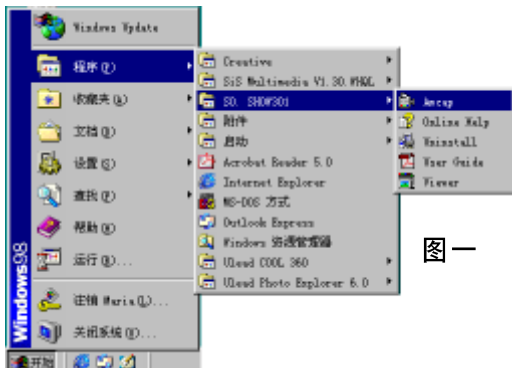

图一



图二



图三

# 软件安装

## 最低计算机配备需求

在将SoShow301数码相机连接计算机前，确定您的计算机必须先至少具备下述最低需求：

- 配有可用外接的USB1.1接口
- 配有MMX技术的 Pentium 166MHz以上处理器
- 装载微软 (Microsoft) Windows 98，98SE，2000，ME，XP操作系统之一。
- 配有32MB RAM（建议使用64MB）
- 配有16位彩色的640x480 VGA显示卡（建议使用32-bit彩色显示卡）。
- 配有光盘驱动器

## 安装驱动程序

1. 将安装光盘放入光盘驱动器中。
2. 光盘将自动启动安装界面，如果没有启动，请选择【开始】菜单中的【运行】。
3. 在执行对话框中输入『光盘驱动器代号:\run.exe』后按【确定】。

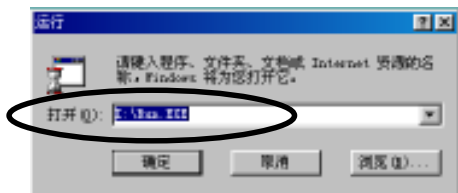



## 软件安装

4. 按照屏幕上的提示选择软件安装语言。请在语言菜单中选择 English (英文)，Chinese-Traditional (中文-繁体)，或Chinese-Simplified (中文-简体)。出厂预设值为Chinese-Simplified (中文-简体)。

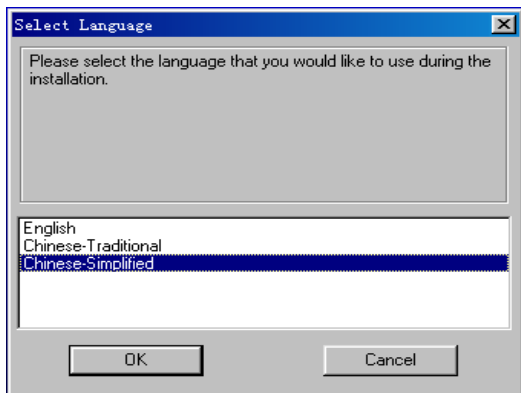

5. 点选您要安装的软件，并在方框内打勾，之后按【下一步】。



6. 当安装Ulead Photo Explorer软件，会出现选择设置语言画面，选择“中文(简体)”，然后按【确定】。



7. 按照屏幕上的提示安装软件，安装完毕后会 出现下列画面，选择【确认】重新启动计算机。

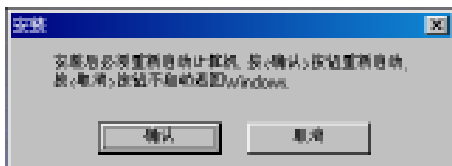

8. 待您的计算机重新启动后，将数码相机用USB连接线连接计算机，计算机将发现“SoShow301”新硬件并显示安装界面。选中“自动安装新硬件并显示安装界面”。选中“自动安装软件（推荐）”，并点击“下一步”；



9. 系统将自动完成驱动程序的安装，点击“完成”；



10. 接下来，计算机将发现“SoShow301”新硬件并显示安装界面。选中“自动安装软件（推荐）”，并点击“下一步”，待系统完成安装后，点击“完成”；
11. 最后，计算机将发现“USB Audio Device”新硬件，系统将自动安装软件。
12. 至此，SoShow301硬件安装完毕。

## 将数码相机和计算机相接

### 注:

请确定已安装驱动程序后，方可进行连接数码相机与计算机。

按照下列步骤操作以连接数码相机与计算机：

1. 将USB连接线的一端接头插入相机的USB接口，另一端接头插入计算机的USB接口。请确定USB接头的形状与界面接口的插槽形状一样。
2. 打开相机电源。当数码相机连接到计算机后，所使用的电力由USB连接线供应。

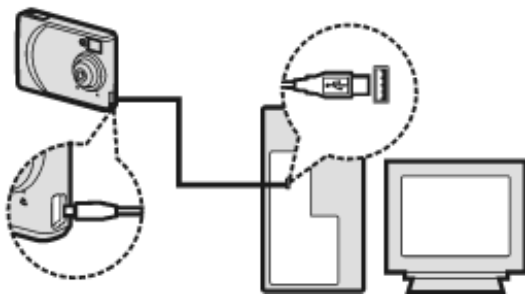

# 将数码相机和计算机相接

## a. 将图像、影片下载至计算机

### 通过 Viewer 软件

请先将USB连接线的一端接上PC，将另一端接上数码相机。按照下列步骤操作以完成图像传输：

1. 开启数码相机电源。
2. 打开 Viewer 软件。Viewer 会立即载入数码相机中的图像。
3. 点选您要下载的图像略图，然后按下【图像传输】键即可将影像下载到您的个人计算机中。

若您需要更详细的信息，请参考 Viewer 软件的在线辅助帮助。



# 将数码相机和计算机相接

## b. 在计算机上拍视频片段

请遵照下列步骤安装随机附赠A m c a p 图像撷取软件，便可在计算机上开始摄像。

1. 以USB连接线将数码相机与计算机相连接。
2. 按下电源键, 开启数码相机。
3. 在开始菜单中选择SoShow301，并运行 **AMCAP** 驱动程序。

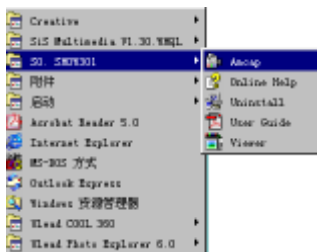

4. 按下 "**Capture**" 菜单后, 选择 "**Start Capture**" 开始摄像。



- 接著，选择您想存放摄像影片的文件夹，输入文件名与文件类型“.avi”后，按下【打开】。

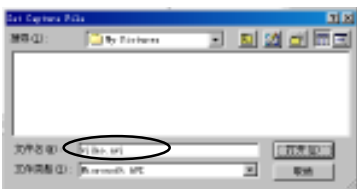

- 想停止摄像，按下“Capture”菜单后，选择“Stop Capture”。
- 摄像完毕。

## C. 视频摄像机功能

此数码相机与Microsoft DirectShow 技术相容，您可通过Microsoft NetMeeting 相机从计算机传送个人即时影像进行网上即时影像对谈。

随机附赠的软件中并未包含任何有关视频摄像机软件，您必需自行选购相关软件及配备方可使用视讯会议或视频摄像机的功能。

在安装视频摄像机软件后，请按照第14页“将数码相机与计算机相接”章节的步骤连接数码相机与计算机。

# 保护您的数码相机及一般故障排除

## 保护您的数码相机

- 请勿用手指碰触镜片。
- 请勿于数码相机上置物或施压。
- 请使用干净干布来清理照数码相机，请勿使用粗糙或具侵蚀性的溶剂或清洁剂。
- 在清洁镜片时，请使用专用擦镜纸或布，以轻呼气方式使镜片沾上湿气来清理，并请避免刮伤本数码相机的镜头。
- 请勿尝试拉扯或缠卷本数码相机的电线，此举可能会造成损坏。
- 请将此数码相机存放于干净干燥之处。

## 一般故障排除

当您遇到以下情况时，请按照解决方案排除故障：

征 状	解 决 方 案
无法开机。	请确认电池已充饱电。
拍摄图像不清晰。	请确认被摄物在70cm - 无穷远范围内，确保拍摄时不要摇晃数码相机，若近距离拍摄，被摄物需在40cm - 65cm范围内。
LCD显示屏有显示，但无法拍照。	如果液晶屏中的数位为0，说明内存存储空间已满，请将照片下载到计算机，然后清除内存存储的照片。
LCD显示屏有显示，但任何按键失效。	此时可能发生数码相机程序停滞，请按相机上Reset键，然后重新开机。（注意：此时内存存储中的照片和资讯并不会被消除）



征 状	解 决 方 案
计算机无法识别新硬件。	确认已将USB连接线连接好。
计算机无法安装新硬件。	确认已经正确安装数码相机的驱动程序。
数码相机和计算机连接后，无法识别数码相机，数码相机不能显示照片数目。	重新启动计算机与数码相机，重新连接计算机和数码相机。确保每次数码相机脱离计算机后15秒钟再连接计算机。

## 技术规格

感光器件	1/2英寸130万图元CMOS
最大解析度	1600*1200 (插值)
镜头	f=10.8mm, 光圈F=2.8
光学取景器	旁轴式
对焦	微距: 40 ~ 65 mm 正常: 70 ~ 无限远
等效感光度	ISO 100
测光方式	中间测光
曝光模式	自动曝光
白平衡	自动
快门速度	1/15 - 1/4000秒
闪光灯	无
最短拍摄间隔时间	1秒
自拍延时	10秒
连拍功能	无
短片拍摄功能	320x240 10fps 110秒AVI格式
录音功能	无
摄像头功能	有
图像文件格式	JPEG, AVI
解析度设置	1600x1200, 1280x960, 640x480
存储媒介	内建16MSDRAM 1600x1200解析度可存储36张 1280x960解析度可存储54张 640x480解析度可存储216张 *联想标准被摄物
通讯介面	USB1.1
电池	内置锂电池, 通过USB接口充电: 第一次充电时间为3小时, 以后充电时间为2.5小时 (充至指示灯不亮)。充满电后可连续拍摄400张以上
重量 (不计电池)	40g克
机身尺寸	69 x 47 x 11mm
兼容系统	Windows 98/2000/Me/XP

## 联想1+1 数码相机 标准保修服务承诺

尊敬的客户：

您好！

承蒙惠购联想1+1数码相机，谨致谢意！为了保护您的合法权益，免除您的后顾之忧，联想（北京）有限公司（以下简称“联想”）向您做出下述服务承诺，并在您需要时依此向您提供：

### 标准保修服务

#### 1. 30天免费更换

自购买之日（以正式购货发票日期为准，下同）起30天内（含），如果主机出现“按键失效、无法开机、无显示或显示不正常、不能通过USB接口下载或上传文件、闪光灯不能正常工作、以及使用说明书中所列其他功能失效”等现象，经销售商确认属于产品质量问题时，销售商将为您免费更换新的主机。

注：如果发现电池、连接线、使用说明书、随机光盘等附件缺少或有质量问题，经销售商确认属实后，可在自购买之日起7日内（含）到销售商处索取或更换。

## 2. 一年免费维修

自购买之日起的一年内（含）出现故障时，请您将故障机器送至联想认证维修机构所在地（详见附录）免费维修，待修复后由该联想认证维修机构通知您前来提取。

注：机器外壳、电池、连接线、使用说明书、随机光盘、包装等不在“一年免费维修”范围内，您可以选择有偿服务。

## 3. 365天咨询服务

当您在使用过程中有任何疑问时，欢迎您拨打联想技术支持专线：010-82879500，由我们的工程师为您提供专业解答，或登录联想阳光服务网站：[www.legend.com](http://www.legend.com) 获得上述服务。

## 4. 全国联保 7天\*8小时工作制

您在中华人民共和国境内（港、澳、台地区除外）任何一处购买并使用的联想数码相机，出现保修范围内的故障时，可以就近前往任何一家联想认证维修机构（详见附录）所在地进行维修。

联想认证维修机构的正常营业时间是：每周一至周日，节假日照常，每天8小时（具体时间请向当地联想认证维修机构查询）。

## 5. 不能享受“30天免费更换、一年免费维修”的情况

在您购买产品后，如果属于下列原因中的任何一种而导致机器出现故

障或损坏时，联想有权不按照“30天免费更换、一年免费维修”条款的内容提供服务，您可以选择有偿服务。

- 因坠落、挤压、磕碰、撞击、高温、腐蚀等物理性、化学性损伤而导致的故障或损坏；
- 因未按《使用说明书》的内容使用而导致的故障或损坏；
- 因非联想认证维修机构人员维修、客户人为处理导致的故障或损坏；
- 因电源电压不稳定而导致的故障或损坏；
- 因水(火)灾、地震等不可抗力而导致的故障或损坏；
- 其他非产品设计、技术、制造、质量等问题而导致的故障或损坏。

## 6. 特别提醒您注意

- **购货发票和保修卡是您获得服务的重要凭证，因此，请您妥善保管，并在每次需要服务时务必携带！**如您不能出示购货发票和保修卡，或购货发票和保修卡上记载的信息与送修机器不符合，或购货发票和保修卡被涂改、模糊不清、无法辨认，则该送修机器将以机器编号所代表的生产日期为起始时间给予13个月（含）的保修期。
- 当执行“30天免费更换”时，除了购货发票和保修卡，请您**务必携带原来的机器及其所有附件、使用说明书、包装等**，到销售商所在地。销售商将在购货发票背面注明“**更换时间**”和“**更换后机器条码编号**”并加盖公章，在新的保修卡上重新注明免费保修期限，起始时间将从更换之日起计算。

- 您在购买联想1+1数码相机时，销售商可能会向您作出一些超出本承诺以外的其他承诺，请您向销售商索要书面证明，以保证销售商对这些额外的承诺负责，联想对此不承担责任。
- 在您日常使用过程中，或在每次接受服务之前，请您将重要的信息进行备份，以免在维修过程中丢失。联想不负责赔偿使用或维修过程中任何因数据丢失而导致的损失。
- 为了维护您的权益，请您在购机后及时注册您的相关信息，您可以采用以下两种方式：  
登录联想阳光服务网站：[www.legend.com](http://www.legend.com)，在网站的提示下完成注册。  
拨打联想阳光服务热线：800-810-8888。如果您所在地区未开通800电话，或您使用手机时，请拨打010-82879425，此时您需要承担相应的通话费用。

## 7. 说明：

- 本承诺仅适用于在中华人民共和国境内（港、澳、台地区除外），如国家法律另有规定的，按照国家的相应法律执行。
- 本承诺适用于2002年7月1日（含）之后生产的联想1+1数码相机，在此日期之前的产品，请参照联想以往同期发布的标准报修服务承诺。
- 联想及其认证维修机构只对联想1+1数码相机出厂时所配置的部件

提供上述承诺的服务，对于因依法可归责于联想的故障给您造成的损失，联想或联想的销售商将根据与您的合同以及国家相关法律、法规的规定承担相应的责任。

- 在免费保修期内，联想拥有更换后的故障部件的所有权。
- 以本承诺中公布的电话号码，可能因为电信网络或其他客观因素的变化有所变更，恕不另行通知，请以联想集团最新公布的电话号码为准。

**联想阳光服务热线： 800-810-8888**

**联想阳光服务网站：[www.legend.com](http://www.legend.com)**

**联想技术支持专线：010-82879500**

**通信地址：北京8688信箱 联想（北京）有限公司 客户服务  
支持部**

**邮政编号：100085**





# 联想 1 + 1 数码相机保修卡

尊敬的用户：

感谢您使用联想1+1数码相机。请妥善保管本保修卡。  
凭本保修卡享受《联想1+1 数码相机标准保修服务承诺》所提供的服务。

产品信息：

产品型号：SoShow301

主机编号：\_\_\_\_\_

用户信息：

姓名：\_\_\_\_\_

地址：\_\_\_\_\_

电话：\_\_\_\_\_

购机信息：

购机日期：\_\_\_\_\_年\_\_\_\_月\_\_\_\_日

经销商：\_\_\_\_\_

**联想服务**      **在您身边**



# 联想认证维修机构通讯录

东北区				
序号	维修站名称	省份	通讯地址	报修查询电话
1	联想电脑哈尔滨客户服务中心	黑龙江	哈尔滨市西大直街 19 号海燕大酒店一楼	0451-3673541
2	大庆市让胡路大区大金三元有限公司	黑龙江	大庆市让胡路区龙南裙楼 30 号	0459-6343198
3	大庆市萨尔图区维尔电子技术服务部	黑龙江	黑龙江省大庆市萨尔图区东风新村 H-9 楼 4 门	0459-6390619
4	佳木斯三江电脑商场	黑龙江	佳木斯市光复路 617 号	0454-8622813
5	牡丹江北联电脑科技有限公司	黑龙江	黑龙江省牡丹江市景福街 123-B 号	0453-6237330
6	齐齐哈尔市北联电脑有限责任公司	黑龙江	黑龙江省齐齐哈尔市龙华路 75 号	0452-2408415
7	鸡西市一鸣实业有限公司	黑龙江	黑龙江省鸡西市鸡冠区东风路 41 号	0467-2333123
8	鹤岗市鲲鹏科技开发有限公司	黑龙江	鹤岗市工农区东解放路 27 号	0468-3224466
9	双鸭山双联电脑科技有限公司	黑龙江	双鸭山市新兴大街二马路口	0469-4226056
10	长春市联博信息技术有限公司	吉林	长春市工农大路 14 号欧亚科技城 8401 室	0431-5610414
11	长春东大电脑技术有限公司	吉林	长春市人民大街 8 号长春科技城 2B17 室	0431-2785885、 2786678
12	白山市联通电脑有限责任公司	吉林	吉林省白山市浑江大街 122 号 201 室	0439-3255777
13	吉林市希望数码科技有限责任公司	吉林	吉林市吉林大街吉林剧场 10 号网点	0432-2431858
14	吉林三蒙电子工程有限公司	吉林	吉林市重庆街 121 号	0432-2548888、 2538888
15	蛟河市立达电脑有限公司	吉林	蛟河市民主路政府 11 号楼	0432-7230612
16	延边天池电脑公司	吉林	延吉市河南街 61-4 号	0433-2836402
17	通化市东昌区四兴电脑公司	吉林	吉林省通化市新华大街 56 号	0435-3257178

18	松原市爱华电脑网络有限责任公司	吉林	吉林省松原市松江大街791号	138000	0438-2103399
19	辽源市通联电脑有限公司	吉林	吉林省辽源市西宁大路22号(市交行对过)	136200	0437-3258755
20	联想电脑沈阳客户服务中心	辽宁	沈阳市沈河区望云寺路50号	110013	024-22952035
21	北京金色快车计算机技术有限公司沈阳分公司	辽宁	辽宁省沈阳市和平区胜利北街10号	110001	024-62027846
22	本溪市仁联网络技术中心	辽宁	本溪市平山区铁路街189号	117000	0414-2104051
23	朝阳四通信息技术有限公司	辽宁	朝阳市建设路19	122000	0421-2622568
24	大连市金州联利科技发展中心	辽宁	大连市金州区斯大林路691号	116100	0411-7678255
25	大连联创科技发展有限公司	辽宁	大连市新华街57号电脑城11号看台	116021	0411-3771283、3771281
26	大连联方网络科技有限公司	辽宁	辽宁省大连市中山区解放路232号	116001	0411-2307875、2305202
27	丹东市九三电脑有限公司	辽宁	丹东市振兴区八纬路钟源小区3号楼106室	118000	0415-2145654
28	抚顺市兴联科技服务站	辽宁	抚顺市新抚区东二街7号	113008	0413-2600998、2782597
29	阜新市联众科贸有限公司	辽宁	辽宁省阜新市海州区前进路47号	123000	0418-3336529
30	葫芦岛北联电脑有限责任公司	辽宁	葫芦岛市连山区渤海路锦绣园6-2号	125001	0429-2128000
31	锦州市太和电脑有限公司	辽宁	锦州市中央大街二段44-88号	121000	0416-3147341
32	辽阳联众科技开发有限公司	辽宁	辽阳市民主路79号	111000	0419-2951317
33	盘锦辽河数码科技发展有限公司	辽宁	辽宁省盘锦市兴隆台区油田研究院东楼	124010	0427-2820816
34	鞍山市中冶技术信息有限公司	辽宁	鞍山市铁东区南中华路259号	114003	0412-6342588、6310273
35	铁岭市银州区同联电脑经销服务中心	辽宁	铁岭市银州区新华街威猛美城东侧联想服务	112000	0410-4850049
36	营口东大计算机软件开发有限公司	辽宁	营口市站前区学府路京华苑东侧商网16#	115000	0417-2822370

37	丹东边境经济合作区天龙新技术有限公司	辽宁	丹东市振兴区山上街 95-2 号	118000	0415-2198217
<b>华东区</b>					
<b>序号</b>	<b>维修站名称</b>	<b>省份</b>	<b>通讯地址</b>	<b>通讯邮编</b>	<b>报修查询电话</b>
38	安庆伟联科设备技术有限公司	安徽	安庆市孝肃路 191 号(老教委大楼、第一建筑设计院隔壁)	246004	0556-5571843
39	北京金色快车计算机技术有限公司蚌埠分公司	安徽	蚌埠市胜利路 21 号(地税大厦一楼)(蚌埠市大鼎公园对面、在老市政府地税大厦一楼)	233008	0552-2049920
40	滁州市三维电子技术有限责任公司	安徽	滁州市琅琊东路 54 号(滁州市市政府左边)	239000	0550-3042360
41	阜阳京九电子电器工程有限责任公司	安徽	安徽省阜阳市清河路 263 号(阜阳市白金汉宫大酒店西 100 米路北)	236034	0558-2587731
42	合肥安联电脑技术服务有限公司	安徽	合肥市屯溪路 120 号省地矿大门西侧(一环路与宁国路交叉口的西北角, 美屯立交桥东一环路北)	230009	0551-4650222
43	合肥佳维电脑技术服务有限责任公司	安徽	安徽省合肥市荣事达大道 93 号(合肥有线电视台对面)	230001	0551-2672907
44	淮北力得科技发展有限公司	安徽	淮北市相山路 145 号(市体育场东门对面, 联通营业厅大厅南侧)	235000	0561-3888006
45	黄山市阳光实业有限公司	安徽	安徽黄山市屯溪区前西南路 42 号(黄山市国脉大酒店对面)	245000	0559-2319838
46	铜陵黄河通讯有限责任公司	安徽	铜陵市淮河路 50 号(铜陵电大大门边)	244000	0562-2858119
47	皖西电脑公司	安徽	六安市人民路 117 号(市政府向东 100 米, 青年广场)	237002	0564-3337300
48	芜湖市环宇电子有限公司	安徽	芜湖市九华山路 327 号(市赭山公园南 100 米, 市工艺美术厂对面)	241000	0553-3829207
49	福建省南平市百货公司办公设备商场	福建	福建省南平市滨江中路 71 号(靠近闽北饭店)	353000	0599-8610627

50	福清华兴电脑网络科技有限公司	福建	福建省福清市湖滨霞 2 号楼二层（海洋大酒店斜对面）	350300	0591-5267169
51	福州计通信息技术有限公司	福建	福州市湖东路 82 号闽江工程局综合大楼一楼（近鼓屏路，省外运大厦对面）	350003	0591-7873176
52	福州新概念科技发展有限公司	福建	福州杨桥中路 145 号锦绣大厦 1 楼（近白马路，福建省监狱管理局对面）	350025	0591-3728222
53	闽东名人电脑有限公司	福建	福建省福安市鹤山路 17 号（靠近福安市客运站）	355000	0593-6566543
54	南平新南佰办公设备有限公司	福建	福建省南平市滨江路中路土地局综合楼一层（南平市土地局楼下）	353000	0599-8638460
55	莆田市科学器材公司	福建	福建省莆田市文献西路市科技大楼一层（中国银行正对面，凤凰百货斜对面）	351100	0594-2695954
56	泉州市科达电脑公司	福建	泉州市九一路龙宫 E 座底层（鲤城财政局对面）	362000	0595-2164567
57	泉州市融乡达计算机软件开发有限公司	福建	福建省泉州市九一路财政大厦 106 店面（鲤城财政局楼下）	362000	0595-2198444
58	三明市兰德科学器材有限公司	福建	福建省三明市列市东新二路（体育场边上）	365000	0598-8248789
59	厦门市联捷星电脑技术有限公司	福建	厦门故官路 121 号之二（靠近湖滨南路）	361003	0592-2280111
60	厦门市新四美达科技发展有限公司	福建	厦门市湖滨南路 128 号（近市府大道，厦门市中心血站对面）	361004	0592-2228383
61	漳州市芗城鑫利电脑维修服务有限公司	福建	漳州市胜利西路 45 号（第一中学体育馆正对面）	363000	0596-2036545
62	常州市金和新技术有限公司	江苏	江苏省常州市劳动东路 27-104（同济立交桥向东，到飞天齿轮厂后再向东 200 米）	213004	0519-8860127
63	常州市凯特计算机技术有限公司	江苏	常州市西横街 26 号（西横街常州有线电视台对面）	213003	0519-6670386
64	淮阴市灵通科技电脑有限公司	江苏	淮阴市健康东路 77 号（南方商厦二楼，淮海路与健康路交叉口，淮安车站北 150 米）	223001	0517-3669207

65	江苏文峰科技发展有限公司	江苏	南通市南大街3号-21号五楼(南通中学东北角,北濠桥桥口往东10米)	226001	0513-5103107
66	连云港市东凌计算机技术服务有限公司维修中心	江苏	连云港市通灌南路41-2号(在京港展示中心对面四楼)	222001	0518-5400111
67	联想(上海)有限公司南京客户服务中心	江苏	南京市建业区王府大街115号(安利大厦边)	210004	025-4466994-192
68	南京南大苏富特系统集成有限责任公司	江苏	中山北路28号3楼335房(鼓楼大转盘旁边,怡华假日大酒店斜对面,在江苏大酒店里面)	214001	025-3307955
69	南通新华海科技发展有限公司	江苏	江苏省南通市青年中路63-1号(南通第三人民医院(传染病防治)医院东隔壁)	226006	0513-5119045
70	苏州市创捷工业控制技术有限公司维修站	江苏	苏州市十全街933号(人民路与十全街交叉口)	215006	0512-65100387、65307994
71	苏州市创捷工业控制技术有限公司昆山维修站	江苏	昆山市朝阳西路272号西大桥南堍(312国道)	215300	0512-57366655
72	宿迁淮联电脑有限公司宿迁分公司	江苏	宿迁市洪泽湖40号(工人路2号,宿迁淮联、宿豫县会议东隔壁)	223800	0527-4217117
73	扬州安泰新技术开发有限公司泰州维修站	江苏	泰州市江洲南路11号(在泰州航海电器厂对面)	225300	0523-6560593
74	无锡捷科电子技术有限公司	江苏	无锡市健康路114号(无锡体育公园斜对面,体育场桥堍)	214001	0510-2728763
75	无锡中科新瑞系统集成有限公司江阴维修站	江苏	江阴市果青路7号(汇景大厦旁)	214001	0510-2823625
76	无锡中科新瑞系统集成有限公司	江苏	无锡市解放东路890-2号(无锡人才市场边)	214007	0510-2828280
77	徐州市徐联计算机有限公司	江苏	徐州市中山南路131号(徐州市中医院北边)	221003	0516-3816447
78	盐城市联想电脑有限公司	江苏	盐城市人民中路44号(盐城新世纪文化城内)	224001	0515-8306029

79	扬州安泰新技术开发有限公司	江苏	扬州市大学北路 120 号(扬州大学工程设计院楼下, 扬州京华大酒店向南 50 米)	225002	0514-7360780
80	扬州新大通科技有限公司	江苏	扬州市大学北路 7 号(扬州大学主校区斜对面, 扬州大学农学院东侧)	225009	0514-7341926
81	张家港保税区明日电脑有限公司	江苏	长安路 213-215 号(张家港市华联商厦西侧)	215600	0520-8693591
82	镇江镇联科技开发有限公司	江苏	镇江市解放路 19 号京星大厦北座七楼 703 室(在市中级人民法院和市图书馆之间)	212000	0511-4435942
83	联想电脑上海长宁区客户服务中心	上海	长宁区法华镇路 358 号(番禺路, 定西路之间, 上海影城附近)	200052	021-62838209
84	联想电脑上海虹口区客户服务中心	上海	虹口区曲阳路 17 号(四平路口, 华西证券大厦)	200081	021-55560256
85	上海海赢计算机科技有限公司	上海	崇明县新崇北路 397 号 3 幢 106 室(崇明南门, 教育局斜对面)	202150	021-39610169
86	上海宏银电脑科技有限公司	上海	普陀区延长西路 120 号(近宜川路)	200065	021-66771030
87	上海佳都电脑服务有限公司	上海	浦东新区浦东南路 3576 号(近华丰路, 南浦大桥浦东段)	200125	021-58896283
88	上海经意实业有限公司	上海	金山区卫清路 726 号(近卫零路, 瑞鑫百货)	200540	021-57967025
89	上海久春计算机有限公司	上海	黄浦区复兴东路 258 号(近中华路, 南外滩)	200010	021-63321773
90	杭州帮德数码技术有限公司	浙江	杭州上城区刀茅巷 191-193 号(体育场路口)	310004	0571-85184647
91	杭州帮德数码技术有限公司绍兴分公司	浙江	绍兴市和畅堂 196 号(绍兴文理学院附近)	312000	0575-8318486
92	杭州萧山计算机技术开发中心	浙江	杭州市萧山区城厢街道环城南路 69 号(3 路车新桥车站旁边)	311201	0571-82737337
93	湖州深蓝电子有限公司	浙江	湖州市益民路 133 号(飞鹰派出所对面)	313000	0572-2023310



94	嘉兴市计算机技术公司	浙江	嘉兴市中山西路 251 号 (嘉兴日报旁边)	314001	0573-2088477
95	嘉兴市金穗信息技术有限公司	浙江	嘉兴市洪兴路 118 号 1 楼 (技术监督局旁边)	314001	0573-2068555
96	金华壹加壹计算机技术服务有限公司	浙江	金华市双溪西路 333 号(国贸宾馆旁边)	321017	0579-2374848
97	丽水地区科海电子有限公司	浙江	丽水市晶都家电商场 2 楼 D 区 215 号 (晶都宾馆旁边)	323000	0578-2123339
98	联想 (上海) 有限公司杭州技术服务部	浙江	杭州市湖墅南路 241 号 (沈塘桥公交车站附近)	310005	0571-88391297 (88391302) 转 2299
99	宁波开发区胜达电脑系统工程有限责任公司 余姚维修站	浙江	余姚保庆路 265 号 (太平洋洋酒店附近)	315400	0574-62715881
100	宁波航天金穗信息系统高技术有限责任公司	浙江	宁波市解放南路 67-2 号 (外运大厦旁边)	315010	0574-87315176
101	宁波航天金穗信息系统高技术有限责任公司 宁波分公司 宁海维修站	浙江	宁海兴宁南路 52 号 (老邮电局附近)	316000	0574-65501921
102	宁波开发区胜达电脑系统工程有限责任公司	浙江	宁波市国医街 17-19 号 (新华书店后面)	315010	0574-87278727
103	宁波腾达电脑技术服务有限公司	浙江	宁波市孝闻街 118 号 (中央花园对面)	315010	0574-87368126
104	衢州市区科信电脑技术服务部	浙江	衢州市区荷花三路建设职校综合楼	324002	0570-3072824
105	绍兴国脉计算机信息有限公司	浙江	绍兴市邮政大厦一楼 (邮政大楼旁边)	312000	0575-8612088
106	台州市椒江远见电脑销售中心	浙江	台州市椒江区中山西路 306 号 (台州中医院旁边)	318000	0576-8224477
107	台州市资讯电脑有限公司	浙江	台州市椒江区解放南路 159 号 (汽车站对面)	318000	0576-8803456
108	温州市晨星科技有限公司	浙江	温州市环城东路瑞信大楼 112-1 号 (温州电信大楼斜对面)	325000	0577-88839783
109	温州信息工程有限公司技术服务部	浙江	温州市民航路 103 号 (灰桥电脑市场旁边)	325000	0577-88837771

110	义乌市宏远电脑工程有限公司	浙江	义乌市丹溪路27号(工商宾馆附近)	322000	0579-5327120
<b>西南区</b>					
<b>序号</b>	<b>维修站名称</b>	<b>省份</b>	<b>通讯地址</b>	<b>通讯邮编</b>	<b>报修查询电话</b>
111	联想电脑重庆客户服务中心	重庆市	重庆市渝中区鹅岭长江一路69号	400014	023-69081138
112	重庆市中立联盟科技有限公司	重庆市	重庆市两路口皇冠大厦12F-C	400014	023-63872659
113	联想电脑成都客户服务中心	四川	成都市新南路四维村1号亚华大厦二楼	610041	028-5446437
114	绵阳市联益电脑有限公司	四川	绵阳市长虹大道中段121号电子商城801-804室	621000	0816-2311700
115	乐山市中心城区中立信息技术服务中心	四川	四川省乐山市嘉定南路123号汇通大厦四楼	614000	0833-2116196
116	南充市顺庆区中立技术服务部	四川	南充市文化路264号	637000	0817-2234777
117	攀枝花市理想科技有限公司	四川	攀枝花市炳草岗人民街	617000	0812-3356868
118	西昌中立电脑维修服务部	四川	西昌市上顺城街2号	615000	0834-3244416
119	内江市嘉好电子有限公司维修部	四川	四川省内江市中区文英街67号附A13.A14	641000	0832-2065411
120	宜宾中立现代办公设备维修有限责任公司	四川	四川省宜宾市大南街82号	644000	0831-8095255
121	达州市通川区中立电脑技术服务有限公司	四川	四川省达州市大北街金属材料公司四楼	635000	0818-2147907
122	贵阳联达网络有限公司	贵州	贵州省贵阳市中华北路172号	550004	0851-6833414
123	遵义中立信息技术有限公司	贵州	遵义市中华路430号	563000	0851-5980869
124	联想电脑昆明客户服务中心	云南	昆明市二一大街158号云南师范大学综合楼	650031	0871-5394783
125	云南中软计算机公司大理分公司	云南	云南省大理市下关人民街172号	671000	0872-2160637
126	云南省红河州精诚电脑有限责任公司	云南	云南省红河州个旧市中山路34号	661000	0873-2134855

127	思茅三鑫电脑有限公司	云南	云南省思茅市民航路12号	665000	0879-2120247
128	西源科技电脑技术服务部	西藏	西藏拉萨市江苏路14号	850000	0891-6327852-801
<b>华南区</b>					
<b>序号</b>	<b>维修站名称</b>	<b>省份</b>	<b>通讯地址</b>	<b>通讯邮编</b>	<b>报修查询电话</b>
129	联想电脑广州客户服务中心	广东	广州市黄埔大道中181号东成花园首层10-11号(天河区政府旁)	510660	020-85677229
130	广州市逐日计算机服务有限公司	广东	广州市天河区天河东路华康街6号首层	510620	020-38813878
131	联想电脑深圳客户服务中心	广东	深圳市南山区高新技术产业园(南区)高新南一道联想研发大厦一楼东侧	518057	0755-6955888-3000、3001
132	深圳市世纪在线计算机服务有限公司	广东	深圳市福田区沙埔头东86号103室,即滨河大道2018号一楼(上步中学与南华中学校之间)	518032	0755-3654725
133	惠州市联惠电脑服务有限公司	广东	惠州市麦地路39号一楼	516001	0752-2180896
134	开平百事通计算机工程有限公司	广东	广东省开平市市长沙光明路3号(银禧花园第三栋)	529300	0750-2227822
135	梅州市达高电脑有限公司	广东	梅州市彬芳大道北45号	514021	0753-2266378、2260068
136	汕头市协华计算机通信中心	广东	汕头市海滨花园西区三幢53号铺面	515041	0754-8941436
137	汕头市蓝驰有限公司	广东	汕头市长平路丹阳庄韩江大厦7楼	515041	0754-8845895、8841385
138	汕头市蓝驰有限公司汕尾分公司	广东	广东省汕尾市西城路香城花园A3栋12号	516600	0660-3363432、3388400
139	韶关新华美网络工程有限公司	广东	广东省韶关市解放路98号(科贸电脑城首层)	512000	0751-8914076
140	顺德市天麟电器实业有限公司电脑分公司	广东	顺德市大良镇丹桂路16号碧晖阁1-2号铺	528303	0765-2261804

141	湛江市软件研究所	广东	湛江市赤坎人民大道北碧海银沙电脑城 219 室	524000	0759-3368079
142	肇庆大正阳科技发展有限公司	广东	肇庆市文明路 6 号	526040	0758-2250503
143	中山市创业科技设备有限公司湖东分公司	广东	广东省中山市华侨新村湖东街 7 号之二地铺	528403	0760-8303454
144	珠海市同禧电脑科技有限公司	广东	珠海市香洲区胡湾路珠光花园 C 栋首层 1C-25C	519000	0756-2123972、 2123971
145	东莞市超想电脑有限公司	广东	广东省东莞市莞城体育路天源电脑城 227 室	523008	0769-2470403、 2503528
146	江门市新时速网络技术有限公司	广东	广东省江门市蓬江区潮江路 8 号之十六	529000	0750-3111338
147	茂名市正联电脑有限公司	广东	茂名市人民南路 151 号茂名正联电脑公司联想服务	525000	0668-2290508
148	佛山市景裕经贸有限公司计算机服务分公司	广东	广东省佛山市华远东路 18 号 2 号铺	528000	0757-3208699
149	东莞启天计算机服务有限公司	广东	广东东莞市步步高万兴路 12 号	523000	0769-2387215、 2387251
150	阳江市天正科技有限公司	广东	广东阳江市五里武警支队 B 栋 105、106 房	529500	0662-3355762
151	衡阳智联电脑有限公司	湖南	湖南省衡阳市环城南路 361 号	421001	0734-8242702
152	岳阳高新技术产业开发区维特数码科技有限公司	湖南	湖南省岳阳市巴陵中路创业中心一楼（新路口人保大厦西侧）	414000	0730-8284363
153	郴州市腾龙科技贸易有限公司	湖南	湖南省郴州市国庆北路新世纪电脑城 C 区一号	423000	0735-2272868
154	益阳新浪浪潮电脑有限公司	湖南	湖南省益阳市长益路 57 号	413000	0737-4217186
155	湘潭高新区亿联数码科技有限公司	湖南	湖南省湘潭市建设路口科技一条街 16 号	411104	0732-8566161
156	冷水滩创联电脑维修店	湖南	湖南省永州市冷水滩区利安大厦	425000	0746-8423045
157	吉首智成科技文化发展有限公司	湖南	湖南省吉首市团结东路 8 号科技城	416000	0743-8238456

158	联想电脑长沙客户服务中心	湖南	长沙市解放中路 136-138 号	410011	0731-4436640
159	株洲今联数码科技有限公司	湖南	株洲市华联电脑城 C 座 108 号	412000	0733-8287058
160	怀化新大地电脑有限公司	湖南	怀化市迎丰中路 356 号	418000	0745-2710819
161	娄底三甲高新技术有限公司	湖南	娄底市南贸西街公路局 19 号门面	417000	0738-8318888
162	邵阳市天地电脑公司	湖南	邵阳市邵水东路 16 号日恒电脑城对面联想服务站	422001	0739-13975937662
163	常德市畅想信息技术有限公司	湖南	常德市朗州南路糖果厂 1 号综合楼 5 号门面 联想服务	415000	0736-7268532
164	北海市海城区天惠联想服务部	广西	广西北海市长青路 22 号	536000	0779-3075000
165	南宁市元联科技有限责任公司	广西	广西省南宁市双拥路 18-19 号联想服务铺面 (南宁空军正门右侧,三桥转盘往青秀山方向 500 米左右)	530021	0771-5304882、 5304883
166	南宁市联鹏计算机服务有限公司	广西	南宁市星湖路 37 号	530022	0771-5848812
167	桂林市信息技术公司	广西	桂林市信息大厦(五美路 26 号)	541002	0773-2867882
168	河池地区华宇电脑有限责任公司	广西	河池市新建设路 379 号	547000	0778-2284597
169	广西天浩信息工程有限公司	广西	广西柳州南环路 19 号院 3 号楼 1 楼	545007	0772-3925176
170	玉林银枫电脑网络技术有限公司	广西	广西玉林市人民东路 628 号	537000	0775-2810828
171	贵港市优联电脑服务部	广西	广西贵港市和平路四汕塘南端	537100	0775-4217005
172	钦州市钦州友联计算机服务有限公司	广西	广西钦州市新兴路市建司商住楼首层(消防队斜对面)	535000	0777-2851777
173	南宁市元联科技有限责任公司	广西	百色市西园路 18 号	533000	0776-2855254
174	海南信桥计算机网络有限公司	海南	海口市金融贸易区国贸大道省交通银行对面 CMEC 大厦后楼 1 楼	570125	0898-68533659
175	海南赛维计算机技术有限公司	海南	海南省海口市机场东路 28 号联想服务中心	570203	0898-65313502

176	三亚联道科技开发有限公司	海南	海南省三亚市新凤路（中医院对面）三亚联道有限责任公司	572000	0898-88250699
<b>华中区</b>					
<b>序号</b>	<b>维修站名称</b>	<b>省份</b>	<b>通讯地址</b>	<b>通讯邮编</b>	<b>报修查询电话</b>
177	联想电脑郑州客户服务中心	河南	郑州市金水区农业路66号附2号	450002	0371-3910195
178	濮阳市联惠电脑有限公司	河南	河南省濮阳市振兴路北段路西 （胜利路与振兴路交叉口向北500米，亚细亚向西第二个路口；胡村信用社旁边）	457000	0393-4639639
179	洛阳市东博电子技术服务有限公司	河南	焦作市山阳区焦东中路艺新2#门面房 （山阳宾馆或艺新岗楼向南100米路东）	454150	0391-3935919
180	南阳市计算机技术中心	河南	洛阳市涧西区延安路付15号 （市自来水公司对面，乘103路公交车到延安路下车）	471003	0379-4911357
181	平顶山市科瀚商贸有限公司	河南	南阳市七一路135号（七一路和工业路交叉口向西200米路南）	473000	0377-3166567
182	河南佳泰计算机工程有限公司	河南	河南省平顶山市曙光街东段（曙光街与文明路交叉口东20米）	467000	0375-4997355
183	河南省信阳科学字有限公司	河南	商丘市民主路高科技电子城A区007号 （老力车厂西100米路北）	476000	0370-2282969
184	新乡超越计算机有限公司	河南	信阳市新华西路53号（信阳市消防队向东100米）	464000	0376-6227622
185	驻马店市晓迪计算机服务有限公司	河南	鹤壁市九州路西段（建筑设计院西50米）	455000	0392-3339871
		河南	河南省安阳市文峰中路南路东段	453000	0372-5933064
		河南	新乡市北干道351号（郊尾路口西）	453000	0373-3333421
		河南	驻马店市文化路东段（十二小学斜对面）	463000	0396-2984054

186	漯河市联创电脑服务部	河南	河南省漯河市泰山中路安居工程7号楼1楼 (泰山路彩虹桥南100米路东联想电脑维修站)	462000	0395-2163653
187	开封嘉诚办公技术服务部	河南	开封市黄河大街中段晋安园10号	475000	0378-3867283
188	周口市海天电脑客户服务有限公司	河南	周口市八一路南段(八一路与交通路交叉口向南20米路西)	466000	0394-8392333
189	联想电脑武汉客户服务中心	湖北	武汉市洪山区珞瑜路313号(卓刀泉车站下车即到)	430070	027-87861415
190	荆州市天昊电脑科技服务有限公司	湖北	荆州市南湖路1号(江汉石油学院门口)	434102	0716-8431444
191	十堰市科学器材有限责任公司	湖北	十堰市朝阳中路2号(科器大厦十楼)(10路车终点站下车即到)	442000	0719-8674713
192	襄樊市凯星电脑技术服务有限公司	湖北	湖北省襄樊市樊城区长虹北路诸葛亮文化广场对面	441003	0710-3232006/3230777-8004
193	宜昌颐环电脑有限责任公司	湖北	宜昌市西陵二路22号 (19路科委站下车即到,宜昌市叉车厂正对面)	443000	0717-6770912
194	鄂州市宏展科技器材有限公司	湖北	湖北省鄂州市南浦路160号	436000	0711-3221666
195	黄石市奔腾科技有限责任公司	湖北	湖北省黄石市芜湖路10号(武汉路小学旁边)	435000	0714-6286375
196	江西思创技术服务服务有限公司	江西	南昌市八一大道428号(江西医学院北院对面)	330006	0791-6253949/6204591
197	江西诚维技术服务服务有限公司	江西	南昌市南京西路271号	330000	0791-6250578、6250598
198	景德镇市中维电脑服务有限公司	江西	江西省景德镇市沿河西路中级人民法院旁联想维修站	333000	0798-8538139
199	江西赣州市联新科技电子有限公司	江西	江西赣州市厚德路57-A9(赣州一中旁边)	341000	0797-8132798

200	九江国泰电脑技术有限公司	江西	九江市湖滨花园北区 D9 号（人民路立交桥下面）	332000	0792-8138229	
201	江西新余夏威夷电脑科技有限公司	江西	江西省新余市（仙来大道）赣新中路 42 号城北财政局对面	338025	0790-6456708	
202	上饶中天科技发展有限公司	江西	上饶市沿河东路 7 号	334000	0793-8211515	
203	宜春清华高科技公司	江西	公园路富丽大厦电脑城 A 座一楼	336000	0795-3238078、 8006795800	
204	吉安启迪电脑科技发展有限公司	江西	吉安市吉州区鸢洲东路 8 号	343000	0796-8229298	
<b>华北区</b>						
<b>序号</b>	<b>维修站名称</b>	<b>省份</b>	<b>通讯地址</b>	<b>通讯邮编</b>	<b>报修查询电话</b>	
205	北京五环联通办公设备维修部	北京市	北京市朝阳区农光里 109 号一层	100021	010-67100935、 67185715	
206	北京五环联通办公设备维修部	北京市	北京市通州区潏河名苑四员厅大街 36 号院 2 号楼 2 单元 1 层乙单位	101100	010-69543376	
207	北京北联晨光信息系统有限公司	北京市	北京市海淀区中关村科学院南路 55 号	100080	010-62639865	
208	联想电脑北京客户服务中心	北京市	北京市西城区新街口外大街 2 号（北太平庄路口有色院试验大楼 1 楼）	100088	010-82015080 转 601 或 602	
209	北京科苑永兴经贸有限公司	北京市	北京市朝阳区柳芳北里 21 号楼一层	100028	010-64636556、 64636996	
210	北京荣大天和信息技术发展有限公司	北京市	北京市复兴路 22 号丙 3 号	100036	010-88270892	
211	北京维三技术开发有限责任公司	北京市	朝阳区和平里 8 区 3 号楼 1 层	100029	010-84290361	
212	北京泰来顺达商贸有限公司第一分公司	北京市	北京市大兴区黄村镇兴丰大街体委东大门南侧 10 米	102600	010-69233611	
213	北京鑫雨思科技发展有限公司第一分公司	北京市	北京市海淀区北四环西路 40 号一层（北航北门往东 100 米）	100083	010-82310500	
214	北京瑞华康科技发展有限公司	北京市	北京市西城区月坛北小街 4 号	100037	010-68059578、 68059575	



215	天津市申联科技服务有限公司	天津市	天津市河西区西南京路9号	300042	022-23328268、 23328269
216	天津市志邦办公设备维修部	天津市	天津市河北区昆纬路小树林昆宏里1号楼1号(天津二中对面)	300140	022-60515291
217	天津市南开电子技术开发研究所	天津市	天津南开区鞍山西道景湖科技园196号	300192	022-23509442、 27462266
218	天津开发区亚强实业有限公司	天津市	天津市塘沽区杭州道182号	300451	022-66300822
219	呼和浩特市联心计算机技术服务有限公司	内蒙古	呼和浩特市大学西路110号	010020	0471-6956235
220	内蒙古万德信息技术有限公司	内蒙古	呼和浩特市公园南路39号银都大厦A座5层	010020	0471-6918545
221	包头市杰诚电子技术服务有限责任公司	内蒙古	包头青山区富强路10号街坊29号底店(九星电子大楼南200米)	014030	0472-3341601
222	包头市杰诚电子技术服务有限责任公司	内蒙古	鄂尔多斯市伊煤北路7号东方华丽房地产公司地店	017000	暂缺
223	呼伦贝尔盟科教电脑应用服务中心	内蒙古	内蒙古海拉尔市桥头街安综五号楼7号	021000	0470-8342878、 8347755
224	呼和浩特市联心计算机技术服务有限公司赤峰分公司	内蒙古	红山区哈达街东段(赤峰四中对面)	024000	0476-8252692
225	巴盟网信网络技术服务有限公司	内蒙古	内蒙古临河市新华西街15号	015000	0478-8239747
226	通辽市中大科技电脑有限责任公司	内蒙古	通辽市永安路希望小区裙房38号	028000	0475-8221655
227	集宁通汇计算机事业部	内蒙古	内蒙古集宁市三马路人大家属楼下	012000	0474-8208066
228	乌兰浩特市温正电脑有限公司	内蒙古	内蒙古乌兰浩特市富民北路百货大楼后温正电脑有限责任公司(联想授权维修站)	137400	0482-8210698
229	联想电脑石家庄客户服务中心	河北	石家庄市和平西路79号	050011	0311-7083456、 7069631
230	保定市新岛科技贸易公司	河北	保定市朝阳北路高开区路口	071051	0312-3130437

231	保定基石电子维修服务有限公司	河北	河北省保定市环西北延路东 6 区 6 号	071000	0312-5099999
232	沧州市高科技办公设备有限责任公司	河北	沧州市迎宾路 8 号	061001	0317-2085708
233	承德市高新电子技术有限公司	河北	河北省承德市二仙居金翠楼	067000	0314-2031813
234	邯郸市华维科技有限公司	河北	邯郸市中华北大街汉光厂段 16 号	056028	0310-7031477
235	衡水市电子电脑公司	河北	衡水市新华中路 60 号	053000	0318-2126770
236	秦皇岛市金惠普科技有限公司	河北	秦皇岛市海港区文化北路 300 号	066000	0335-3890086
237	唐山市路北区分区建华西道志帮办公设备维修部	河北	唐山建华西道永昌楼 31-5 号	063000	0315-2049722
238	邢台中联电子有限公司	河北	邢台市中兴路 3 号	054000	0319-2059586
239	张家口市建达电脑公司	河北	张家口市建国路 33 号	075024	0313-2043505
240	廊坊金色快车计算机服务有限公司	河北	河北省廊坊市金光道 57 号	065000	0316-2074597、 2021687
241	廊坊金色快车计算机服务有限公司	河北	河北省三河市汽车站东 100 米路北	065200	
242	联想电脑太原客户服务中心	山西	太原市建设南路 355 号	030012	0351-7580049
243	长治市海航科技有限公司	山西	长治市太行东街 3 号	046011	0355-2032127
244	大同市银河科技有限责任公司	山西	大同市南关下关 15 号	037008	0352-5022854
245	大同市银河科技有限责任公司	山西	朔州市朔城区民府西街市工商局家属楼	036002	
246	晋城联虹计算机有限公司	山西	晋城市建设南路 21 号煤气站旁	048000	0356-2055119
247	运城联诚电子有限公司	山西	山西省运城市中银大道 1396 号	044000	0359-2090561、 2090562
248	太原市联欣科技有限公司临汾分公司	山西	临汾市鼓楼北街 131 号	041000	0357-2117212
249	阳泉市城区人和电子服务部	山西	阳泉市德胜东街铁路生活站服务大厅	045000	0353-2033038
250	忻州康和科贸有限公司	山西	忻州市利民中街 9 号	034000	0350-3021746

251	离石市联科电脑服务部	山西	离石市龙凤大街中段	0333000	0358-8282552
252	晋中市时创科技有限公司	山西	晋中市榆次区锦纶路 48 号	036002	0354-2026644
253	联想电脑济南客户服务中心	山东	济南市历下区解放路 84-1 号	250013	0531-6412819、6998538
254	济南雷音电子有限公司	山东	济南解放路 69 号	250013	0531-6983656
255	济南雷音电子有限公司	山东	淄博市张店区西四路步行街 C 段 3 号	255000	0533-2161515
256	联想电脑青岛客户服务中心	山东	青岛市威海路 262 号 3 号楼中间网点	266021	0532-3023080、3023081
257	临沂市彩虹计算机服务有限公司	山东	山东省临沂市八一路 75-2 号	276003	0539-8108221
258	威海思创软件有限公司	山东	威海市庙耨路附 3 号	264200	0631-5226397、5236306
259	潍坊市腾远电子有限公司	山东	潍坊市四平路电子街 45 号	261041	0536-8296509
260	山东省聊城市科霸电脑有限公司	山东	山东省聊城市向阳路北口	252000	0635-8436399
261	淄博盈科计算机技术服务有限公司	山东	淄博市张店区太平路 9 号	255000	0533-2880550
262	滨州金厦网络科技有限公司	山东	山东省滨州市渤海九路 518 号 (市劳保处楼)	256600	0543-3366793
263	德州市网络工程技术支持中心	山东	德州市天衢路青龙潭银翔小区 1 号楼	253000	0534-2319917
264	枣庄市兴邮通信有限责任公司电脑分公司	山东	山东省枣庄市青檀北路 123 号	277100	0632-3386000
265	菏泽市牡丹区东城五星计算机服务部	山东	山东省菏泽市牡丹南路 48 号	274000	0530-5628245
266	泰安信达邮政服务有限公司计算机分公司	山东	山东省泰安市虎山路 118 号	271000	0538-8290788
267	济宁先锋信息服务有限公司	山东	山东省济宁建设北路 116 号	272125	0537-2320048
268	山东潍坊哈达电子公司	山东	潍坊市潍城区向阳路 132 号	261021	0536-8360849
269	烟台中天科技有限公司	山东	烟台市芝罘区兴业路 28 号	264000	0535-6658304

270	东营市东营区万维计算机服务中心	山东	东营市黄河路 10-14 号	257000	0546-8558777
271	莱芜市腾远电子维修服务站	山东	莱芜市文化路 116 号	271100	0634-6216825
<b>西北区</b>					
<b>序号</b>	<b>维修站名称</b>	<b>省份</b>	<b>通讯地址</b>	<b>通讯邮编</b>	<b>报修查询电话</b>
272	联想电脑西安客户服务中心	陕西	陕西省西安市太白路南段 1 号	710054	029-2229446
273	商洛地区文达电脑科技服务公司	陕西	陕西省商洛市北新街 108 号	726000	0914-2311389
274	宝鸡市微电子有限责任公司	陕西	宝鸡市体育路步行街 16 号 7 号商业房	721006	0917-3203322
275	汉中计算机公司	陕西	陕西省汉中市莲湖路中段二中西侧	723000	0916-2253224
276	汉中市计算机公司安康站	陕西	陕西省安康市育才路 102 号	725000	0915-3209870
277	汉中联翔电子有限公司	陕西	陕西省汉中市兴汉路中段（桃心岛家公司对面）	723000	0916-2112562
278	咸阳阳光电子科技有限公司	陕西	陕西省咸阳市咸通南路纸厂子校北联想服务	712000	0910-3322555
279	榆林市计算机公司	陕西	榆林市人民中路 39 号	719000	0912-3260981
280	铁一局桥梁处金桥电脑技术服务分公司	陕西	陕西省渭南市西三路中段	714000	0913-2023305
281	延安蓝岛科技有限责任公司	陕西	陕西省延安市中心街延安饭店二楼	716000	0911-2112726
282	兰州天地电脑技术有限公司	甘肃	兰州市科技街 6 号	730000	0931-8269999
283	兰州联通科技贸易公司	甘肃	甘肃省兰州市城关区南昌路 754 号	730000	0931-8261058
284	酒泉创通科贸有限责任公司	甘肃	酒泉市东大街 90 号	735000	0937-2632139
285	敦煌市莫高电脑公司	甘肃	敦煌市七里镇 1 号路中段	736200	0937-8953398
286	白银神州科技服务有限公司	甘肃	白银市白银区胜利路 65-3	730900	0943-8309555
287	庆阳三维科贸发展有限公司	甘肃	庆阳县采油二厂西门三维公司联想专卖	745100	0934-8598944
288	武威汉威科技有限公司	甘肃	武威市西街 90 号	733000	0935-2252656

289	兰铁天水路通实业开发公司	甘肃	天水市秦城区建设西路 1-14 号	741020	0938-8223195
290	张掖地区弘升电子技术有限责任公司	甘肃	张掖市南环路 52 号	734000	0936-8235579
291	宁夏电通实业发展有限责任公司技术分公司	宁夏	银川市民族北街 31 号	750001	0951-6023966
292	宁夏西部人科贸有限责任公司	宁夏	宁夏自治区银川市湖滨西街 68-3	750004	0951-5016229
293	西宁联冠电子有限公司	青海	西宁市西关大街 59 号	810001	0971-6122676
294	青海腾龙科技有限公司	青海	西宁市盐湖巷 13 号	810001	0971-6306262
295	格尔木四环电子发展有限责任公司	青海	青海省格尔木市八一中路 53 号	816000	0979-414427
296	乌鲁木齐市宝隆技术服务有限责任公司	新疆	乌鲁木齐市新华南路 56 号附 5 号	830002	0991-2809557、 2851188
297	新疆欧亚科技发展有限公司	新疆	新疆哈密市广东路 233 号	839000	0902-2769898
298	新疆克拉玛依精诚电子有限公司	新疆	新疆克拉玛依市天山路 38 号工行大厦附楼 四层	834000	0990-6882278
299	石河子市科海电子应用有限责任公司	新疆	新疆石河子市东环路 24 小区 1 栋 11 号	832000	0993-2016918
300	库尔勒美亿达电脑有限责任公司	新疆	新疆库尔勒市团结北路美亿达电脑公司	841000	0996-2046461、 2032149
301	独山子利丰电子有限公司	新疆	新疆独山子大庆西路 35 号	833600	0992-3874000
302	新疆喀什大地实业总公司四通经营部	新疆	新疆喀什市解放南路 266 号	844000	0998-2525960、 2529925
303	阿克苏地区金峰实业总公司	新疆	阿克苏金峰实业总公司（市北大街 21-5#）	843000	0997-2128476、 2123097

**注：**上述联想认证维修机构通讯信息发生变化时，恕不另行通知，请拨打联想阳光服务热线：800-810-8888，或登录联想阳光服务网站：[www.legend.com](http://www.legend.com) 查询。