



笔记本电脑用户手册

Notebook PC User's Manual

产品名称：G1 系列机种

手册版本：C2808 1.00 版

发表日期：2006 年 9 月

本书导读

本书共分六个章节，以下为各章节内容简介：

- 第一章：认识您的电脑 电脑各部分组成及特色介绍，使用注意事项，维护保养等
- 第二章：开始使用 使用前的准备及开机注意事项
- 第三章：操作方法 基本操作使用方法
- 第四章：应用升级指南 各式外围设备连接应用，以及系统扩展升级指引
- 第五章：电源系统 电源及能源管理设定
- 第六章：附录 故障排除

在您使用笔记本电脑之前，请务必先浏览第一、二章的注意重点，以避免人为不当操作所造成的损失。

图标的含义

在本书内容的左侧会出现一些小方块文字，并附上如下图案，其代表意义如下：



禁止警告： 禁止不当行为及操作事项，防止任何不当操作所造成的损害。



小心注意： 因不当操作可能造成人体以及产品的伤害，特别提出来警告用户，此部分请务必多看一眼，并谨记在心。



重点说明： 标示出重点信息，一般注意事项，名词解释，个人电脑使用常识，参考信息等。



WEEE标志： 这个打叉的垃圾桶标志表示，本产品（电器/电子设备）不应视为一般垃圾丢弃，请依照您所在地区有关废弃电子产品的处理方式处置。

使用注意事项

※调整显示屏至最清楚的角度，并避免在反光及太暗的环境下使用电脑。

※维持头部颈椎的垂直，保持在最舒适的姿势。

※请维持眼睛与显示屏约50~70厘米距离，调整桌面高度，让视线自然下垂。适度的眨眨眼睛，减低眼睛疲劳。

※双手保持轻松自然的姿势，勿用力敲打键盘，尽量让手腕部分有一个支撑的点。

※打字一段时间之后，请稍作休息，甩甩手腕，动动肩膀跟颈部。

※让大腿与地板平行，双脚自然着地。

※请选择一个具备腰部支撑的人体工学座椅，将脊椎拉直，背部紧靠椅背。



使用注意事项



1 请勿用手触摸或按压笔记本电脑显示屏，这样将可能造成显示屏损坏。



2 避免在灰尘飞扬或是环境脏乱的场所使用笔记本电脑（灰尘容易引起系统故障）。



3 请勿将笔记本电脑放在重心不稳的物品上。



4 请勿放置重物在笔记本电脑上，笔记本电脑上面亦不可以堆放书本纸张等物品，盖上液晶显示屏上盖时请勿过于用力，避免液晶显示屏损坏。



5 避免将笔记本电脑放置在磁性物质附近（譬如喇叭及电视等）；并请勿将软盘放置在笔记本电脑前面及上方，以避免电磁效应造成软盘资料流失。



6 请勿将笔记本电脑放置在阳光直接照射的地方，尤其是不要将笔记本电脑留在阳光直射的车子里。



7 请勿将笔记本电脑放置在过冷（ 5°C 或是 41°F 以下）的环境中，也不要将笔记本电脑放在过热（ 35°C 或是 95°F 以上）的环境当中，如此可能导致无法正常开机运作。



8 避免笔记本电脑及其配件淋到水或是暴露在湿气当中。



9 请勿将电池存放在靠近火源处或是丢入燃烧的火堆中，这样有可能造成爆炸的意外，请支持回收废弃电池。

使用注意事项



假如您的电源线为具备接地线的三孔电源插头，请务必将电源线连接到墙上的三孔电源插座。



本产品功能支持等级视操作系统而定，未预装 (pre-load) 于本机上的操作系统可能不提供全部的功能。



假如您的操作系统死机完全不运行，欲将电脑系统关闭，请按住电源开关超过四秒以上，就可以强制关机。



请务必保留产品外包装盒，以备将来运送电脑时用以保护产品不致损坏。



本产品保修期为两年，只有电池等损耗性零件仅提供一年时间的保修。



暂时不用电脑时，请同时按下 <Fn> + <F7> 快捷键将液晶显示屏背光电源关闭，或是盖上液晶屏幕上盖，以节省电源，同时能延长液晶屏寿命，并可避免沾染灰尘。

※当电脑正常运作或充电时，会将系统正常的发热散逸到表面，电源适配器在正常使用时仍可能发出高热，请勿将笔记本电脑及电源适配器长时间放在膝上或是身体任一部位，以避免高温可能造成的身体不适。

※使用笔记本电脑时，务必保持散热孔畅通，以利散热。请避免在过于柔软不平的表面（床上）或垫有软质桌垫的桌面上使用，以防止散热孔堵塞。

※请注意携带笔记本电脑所使用的背包必须具备防碰撞的缓冲衬垫，并请勿在笔记本电脑上放置过多物件，避免压坏笔记本电脑液晶显示屏。

※连接适配器使用时，请遵照各机种额定电压电流标示，使用相符的电源适配器。并请勿使用非本产品配备的任何电源适配器，由于电路设计不同，将有可能造成内部零件的损坏。

※使用前，请检查各项外围设备是否都已经连接妥当再开机。

※避免边吃东西边使用电脑，以免污染机件造成故障。

※请勿将任何物品塞入笔记本电脑机件内，以避免引起机件短路，或是电路损毁。

※在安装或是移除不支持热插拔的外围设备时请先关闭电源。

※清洁笔记本电脑前请先关机，并拔下电源适配器，取下内部电池。

※保持机器在干燥的环境下使用，雨水、湿气、液体等含有矿物质将会腐蚀电子线路。

※不可丢弃笔记本电脑及其相关组件，应将笔记本电脑放在稳定的桌面，并且放在小孩拿不到的地方。

※请勿试图拆开机器内部，非本公司授权的维修工程师自行拆开机器可能会造成机器故障，并将丧失保修权益。

※暂时不用电脑时，请同时按下 <Fn> + <F7> 快捷键将液晶显示屏背光电源关闭，或是合上液晶屏幕上盖，以节省电源，同时能延长液晶屏寿命，并可避免沾染灰尘。

※建议使用笔记本电脑时环境温度勿超过摄氏35度。

※为降低火灾风险，请只使用AWG 26号或更粗的通信电话线。

※请避免在雷电天气下使用调制解调器 (modem)，否则可能会遭到闪电的远距离电击。

※请避免在泄漏的可燃气体附近使用调制解调器 (modem)。

※当开启隐藏或可见的激光光源时（如：光驱或SPDIF等产品），请避免眼睛直视。

※本电池如果更换不正确会有爆炸的危险，请依照制造商说明书处理使用过的电池。

目 录

| | |
|-------------|----|
| 本书导读..... | 2 |
| 使用注意事项..... | 3 |
| 目录..... | 6 |
| 配件清单..... | 10 |

第一章：认识您的电脑

| | |
|------------------|----|
| 1-1 电脑各部分导览..... | 12 |
| 前视图..... | 12 |
| 后视图..... | 13 |
| 上视图..... | 14 |
| 左视图..... | 16 |
| 右视图..... | 17 |
| 底视图..... | 18 |
| 1-2 选购配件说明..... | 19 |
| 1-3 日常维护保养..... | 20 |
| 液晶显示屏..... | 20 |
| 电池..... | 21 |
| 硬盘..... | 21 |
| 光驱..... | 21 |
| 散热..... | 21 |
| 键盘..... | 22 |
| 触摸板保养..... | 22 |
| 其他元件保养..... | 22 |
| 进水处理..... | 23 |
| 其他建议事项..... | 23 |
| 1-4 外出使用..... | 24 |
| 外出使用注意事项..... | 24 |
| 如何进入暂停模式..... | 24 |
| 出国商务旅行前的准备..... | 25 |

目 录

| | |
|---------------------------|----|
| 1-5 个人数据备份..... | 26 |
| 善用软件工具..... | 26 |
| 选择适当的数据备份装置..... | 27 |
| 连接线数据传输方式..... | 28 |
| 1-6 安全防护功能..... | 29 |
| 硬件防护..... | 29 |
| 系统防护..... | 29 |
| | |
| 第二章：开始使用 | |
| 2-1 安装电池..... | 32 |
| 卸下电池模块..... | 33 |
| 2-2 连接电源适配器..... | 34 |
| 2-3 开启电源..... | 35 |
| 开机自检..... | 36 |
| 2-4 安装操作系统..... | 37 |
| 2-5 LED指示灯..... | 38 |
| | |
| 第三章：操作方法 | |
| 3-1 电脑基础操作..... | 42 |
| 3-2 液晶显示屏及亮度调整..... | 43 |
| 3-3 触摸板的使用..... | 44 |
| 3-4 键盘的使用..... | 46 |
| 3-5 光驱的使用..... | 51 |
| 光驱使用方法..... | 52 |
| 看DVD电影光盘（适用具备DVD的机型）..... | 54 |
| 听音乐光盘..... | 54 |

目 录

| | |
|-----------------------|----|
| 3-6 摄像头的使用..... | 55 |
| 3-7 PC卡的使用..... | 56 |
| 3-8 读卡器的使用..... | 57 |
| 置入存储卡..... | 57 |
| 退出存储卡..... | 57 |
| 3-9 USB接口..... | 58 |
| 3-10 红外线数据传输（选购）..... | 59 |
| 3-11 调制解调器与局域网..... | 60 |
| 使用方法..... | 60 |
| 3-12 无线局域网..... | 61 |
| 无线网络应用..... | 61 |
| 3-13 蓝牙功能（选购）..... | 62 |
| 具备蓝牙功能的手机..... | 62 |
| 具备蓝牙功能的笔记本电脑、PDA..... | 62 |
| 开启蓝牙功能..... | 62 |

第四章：应用升级指南

| | |
|-----------------------|----|
| 4-1 外接显示器..... | 64 |
| 4-2 外接键盘及鼠标..... | 65 |
| 4-3 外接音频设备..... | 66 |
| 4-4 外接1394设备..... | 67 |
| 4-5 外接电视（TV-Out）..... | 68 |
| 4-6 防盗锁..... | 69 |
| 4-7 扩展内存..... | 70 |

第五章：电源系统

| | |
|----------------|----|
| 5-1 电源适配器..... | 72 |
| 5-2 电池系统..... | 73 |

目 录

| | |
|---------------------|----|
| 电池的状态 | 73 |
| 充电 | 74 |
| 低电量警报 | 74 |
| 电池的电力 | 74 |
| 电池的保存 | 74 |
| 如何延长电池使用寿命 | 75 |
| 5-3 性能设置 | 76 |
| 5-4 能源管理模式 | 78 |
| 电源选项属性说明 | 78 |
| 系统待机 | 79 |
| 系统休眠 | 80 |
| 如何进入暂停状态 | 80 |
| 重新开始运行 | 80 |
| 5-5 保持良好的省电习惯 | 81 |
| 尽可能利用电源适配器 | 81 |
| 使用暂停热键 | 81 |
| 显示屏亮度 | 81 |
| 光驱 | 81 |
| 5-6 ACPI界面 | 82 |
| | |
| 第六章：附录 | |
| 6-1 故障排除 | 84 |
| 6-1 游戏鼠标（选购） | 87 |

配件清单

请参考以下产品及配件清单，检查您的电脑是否具备以下配件，倘若缺少任何物品，请向您的购买厂商咨询。



图片仅供参考，有可能跟实际产品外观并不相同，请以实物为准。

主机



笔记本包

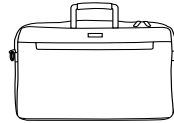

电池

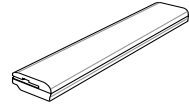

电源适配器

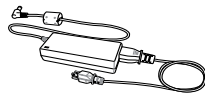

光电鼠标



电话线



用户手册

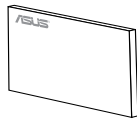

驱动及应用程序光盘

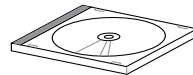

保修卡



第一章

Chapter

1

认识您的电脑

- 1-1 电脑各部分导览
- 1-2 选购配件说明
- 1-3 日常维护保养
- 1-4 外出使用
- 1-5 个人数据备份
- 1-6 安全防护功能

1-1 电脑各部分导览





请勿将笔记本电脑液晶显示屏上盖过度折弯至与桌面平行，可能会造成信号连接线的损坏。

取出您的笔记本电脑之后，先别急着连接电源线，让我们先来看看这台笔记本电脑的各部分组件。

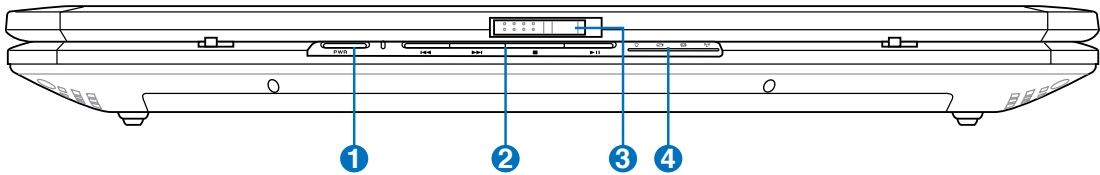
前视图



 **1** 多媒体播放台电源开关

 **2** 多媒体播放台

 **3** 上盖锁

 **4** LED 指示灯

 电源指示灯

 充电指示灯





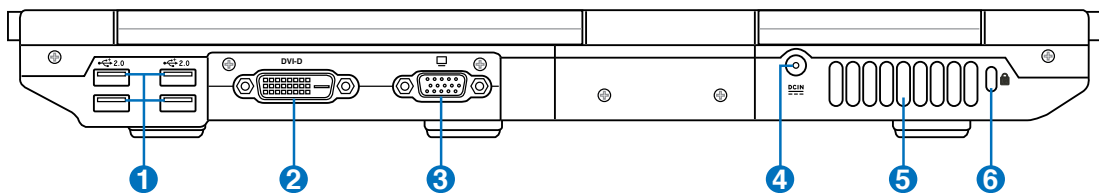

 E-mail 来信指示灯

 无线网络指示灯

后视图



请注意USB端口的方向性。方向相反则无法置入，请勿过度用力置入。

-  ① USB端口
-  ② DVI-D插座（选购机种）
-  ③ 外接显示器插座
-  ④ 直流电源输入插孔
-  ⑤ 散热通风孔
-  ⑥ 防盗锁槽

上视图

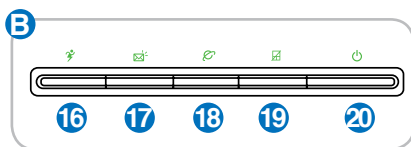
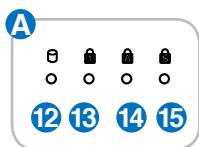
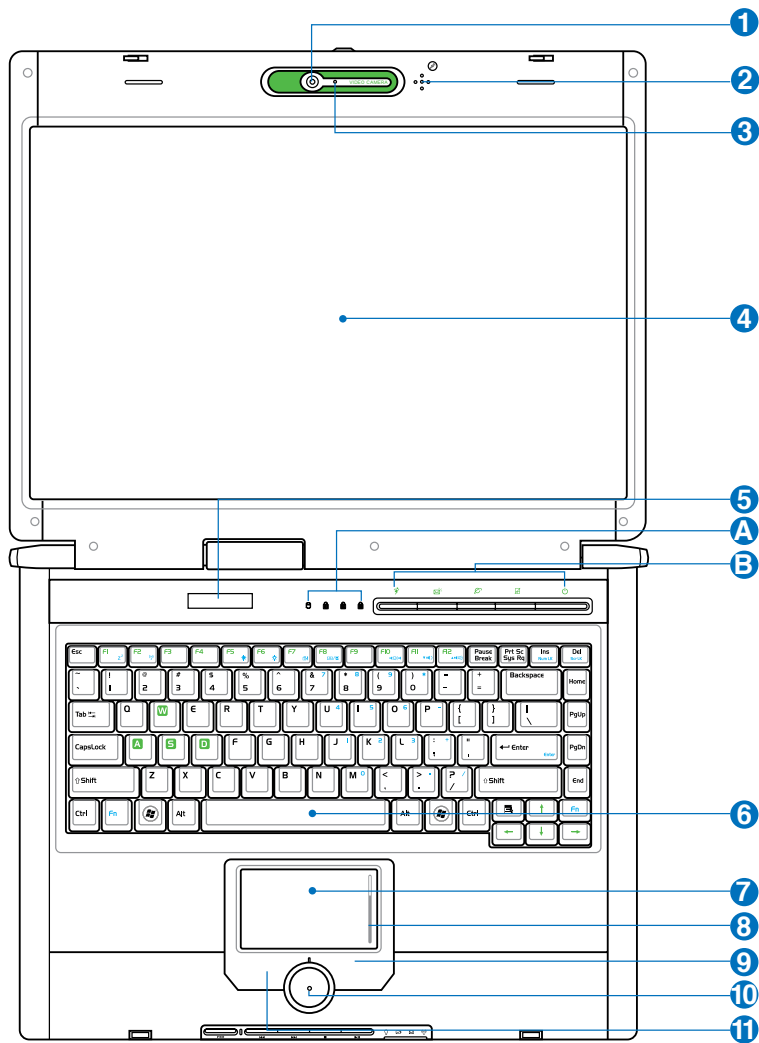

-  **1** 摄像头（选购机种）
-  **2** 麦克风
-  **3** 摄像头指示灯（选购机种）
-  **4** 彩色液晶显示屏
- 5** ASUS Direct Messenger 信息显示面板（选购机种）
-  **6** 全功能大型键盘组
-  **7** 触摸板
-  **8** 触摸板滚动条功能区
-  **9** 触摸板右键
-  **10** 触摸板锁定指示灯
-  **11** 触摸板左键
-  **12** 硬盘 / 光盘读写指示灯
-  **13** 数字按键锁指示灯
-  **14** 字母按键锁指示灯
-  **15** 滚动条按键锁指示灯
-  **16** 性能设置快捷键
-  **18** E-mail 快捷键
-  **18** Internet快捷键
-  **19** 触摸板锁定快捷键
-  **20** 电源开关

左视图

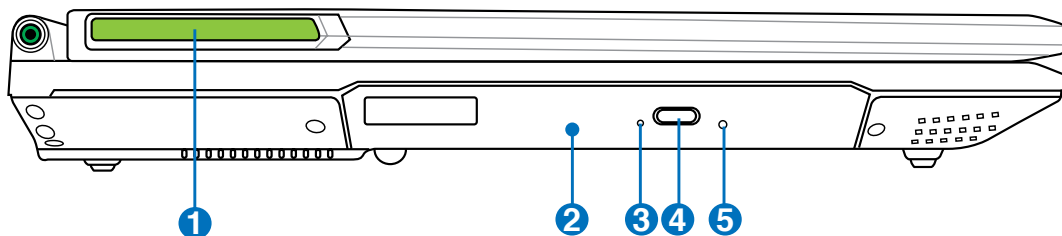

您所购买的产品依选购机型的不同，光驱相关操作按钮的位置有可能与图示并不相同。

① ASUS Direct Flash 指示灯

② 光驱

③ 光驱指示灯

④ 光驱托盘退出钮









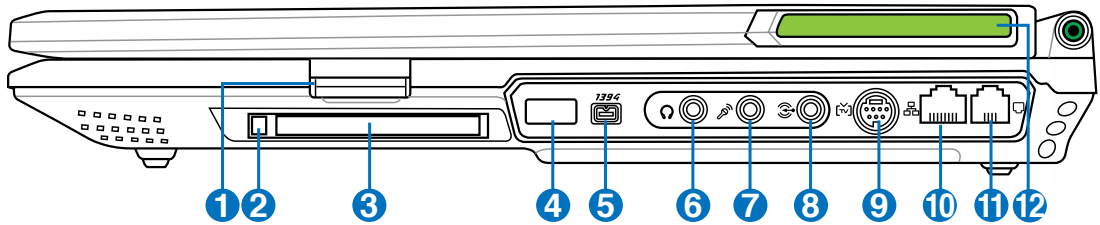

⑤ 光驱紧急退出孔



若您开启了 ASUS Direct Flash 功能，当您运行支持 Microsoft DirectX 的游戏或程序时，ASUS Direct Flash 指示灯会不停地闪烁。ASUS Direct Flash 功能开关请见第 40 页的说明。

右视图



-  **1** SD / MMC / MS / MS Pro 四合一读卡器插槽
-  **2** PCMCIA 卡插槽退出钮
-  **3** PCMCIA 卡插槽
-  **4** 红外线数据传输端口（选购机种）
-  **5** IEEE 1394 连接端口（选购机种）
-  **6** 耳机插孔 / SPDIF
-  **7** 麦克风插孔（Mic in）
-  **8** 音效输入插孔（Audio in）
-  **8** S-Video 插孔
-  **10** 网线插孔（RJ-45）
-  **11** 调制解调器电话线插孔（RJ-11）
-  **12** ASUS Direct Flash 指示灯

底视图

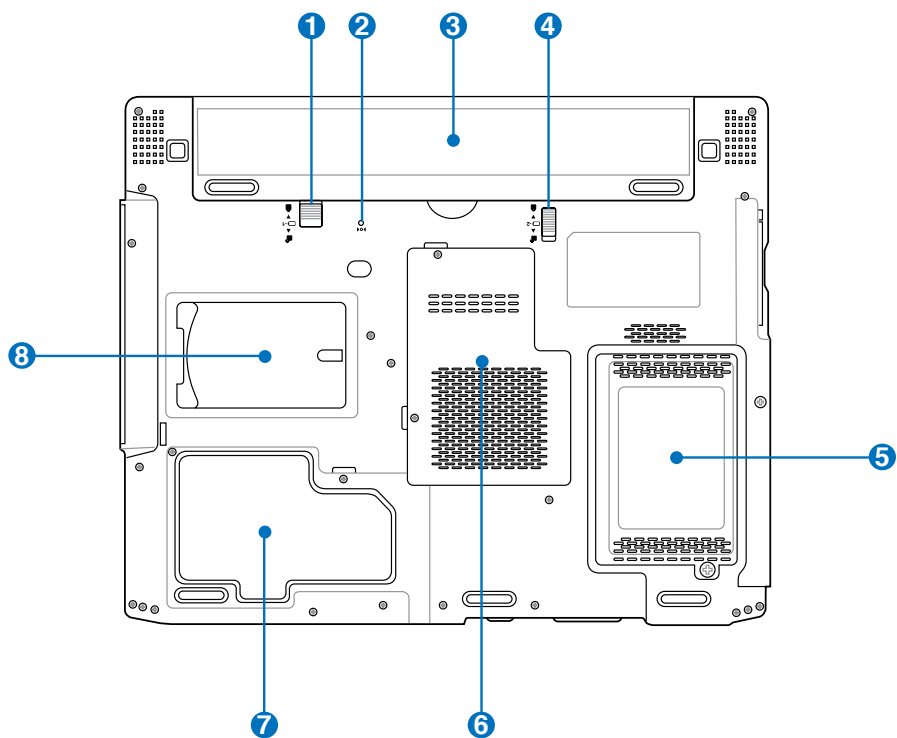

-  **1** 电池模块固定开关
-  **2** 复位插孔
-  **3** 电池模块
-  **4** 抽换模块槽弹簧开关
-  **5** 硬盘模块
-  **6** 内存扩展插槽
-  **7** 中央处理器插槽
- 8** 名片夹

1-2 选购配件说明



以下选购产品信息适用于本系列笔记本电脑使用，规格内容仅供参考，产品将随时更新，恕不另行通知，请参考本公司网站更新说明。



请勿将软盘置于笔记本电脑喇叭正上方，有可能导致软盘中资料的流失，请特别注意。



您所购买的产品外观有可能与附图并不相同，请参考最新的产品附件说明。

除了以上内置配件之外，为了满足您更专业的需求，我们提供了以下多种选购配件，请咨询经销商选购（规格依机型而不同）。

※内存条

※USB软驱

※USB扩展座（USB Hub）

※USB光电鼠标／无线鼠标／蓝牙鼠标

※Ai-Flash固态硬盘

※USB高速数据传输线

※无线局域网接入点／无线网卡

※备用电池组

※豪华笔记本电脑专用背包

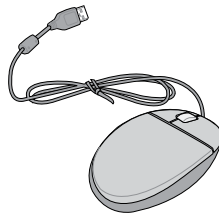

▲USB鼠标

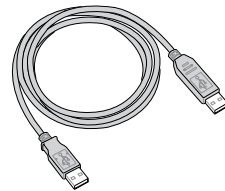

▲USB高速数据传输线



▲USB软驱

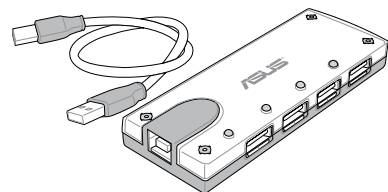

▲USB扩展座

1-3 日常维护保养

笔记本电脑属于精密仪器，请用户特别注意以下保养重点，以避免机器因人为不当操作而故障。



请勿使用任何酸性洗剂擦拭触摸板，也不要将任何洗剂直接喷洒或倾倒在笔记本电脑的任何部位。



本章节为一般保养说明，有可能您的电脑并不具备相关配备。

液晶显示屏

LCD液晶显示屏是笔记本电脑最脆弱的元件，由于它的薄玻璃结构，受到外力较容易破裂。在笔记本电脑包装上通常都会标明笔记本电脑可以承受的重力，用户应该特别注意。应避免刮伤笔记本电脑外壳，以免产生不可消除的刮痕。

※请勿用力盖上液晶显示屏上盖，避免液晶显示屏破裂。

※盖上液晶显示屏上盖时，请勿放置任何异物在键盘及显示屏之间，可能会造成显示屏因重压而破裂。

※将笔记本电脑放在专用背包内携带外出时，请勿放置过多的外围设备或是其他物品在背包与液晶显示屏之间，避免压坏液晶显示屏玻璃。

※液晶显示屏上不可放置任何物品，避免重压造成内部元件的损坏。

※请勿用手指及尖锐的物品碰触显示屏。

※建议购买液晶显示屏专用擦拭布来清洁您的显示屏，并请勿过度用力擦拭，以避免显示屏破裂。

※长时间不使用电脑时，可通过键盘上的功能键 <Fn> + <F7> 将液晶显示屏电源关闭，除了节省电力外亦可延长显示屏之寿命。

※请勿使用任何化学清洁剂擦拭液晶显示屏。

※液晶显示屏表面需避免硬物接触，以免刮伤（如钮扣、表带、皮带扣环等）。

※液晶显示屏表面会因静电而吸附灰尘，如发现灰尘时请使用柔软干布擦拭，勿用手直接拍除，以免在液晶显示屏表面留下些许指纹。

※不可以让水滴浸入液晶显示屏内部，这将可能造成液晶显示屏内部元件损坏。

※轻开轻合液晶显示屏上盖，可避免液晶显示屏连接线因施力过重而松动，导致显示屏闪烁。

电池

详细的电池使用及保养信息，请参考5-2电池系统的说明。

※请务必将废电池回收，请依照您所在地区有关废弃电子产品的处理方式妥善处置。

※请勿将电池存放在靠近火源处或是丢入燃烧的火堆中，有可能造成爆炸的意外。

※请勿尝试拆解或重组电池，并小心勿将电池短路等。

※室温（20~30度）为电池最适宜之工作温度，温度过高或过低的操作环境将降低电池的使用时间。

※建议平均三个月，进入BIOS设置程序，执行BIOS设置程序内“Power能源菜单”下的电池校正功能“Start Battery Calibration”（备用电池也一样）。

硬盘

※尽量在稳定的状况下使用，避免容易晃动的地点操作电脑。

※硬盘最脆弱的时候是在开机及关机的时候。开机时，硬盘启动马达的转速还未趋于稳定，若此时产生震动，则容易造成坏轨；而关机时，则是因为硬盘轴承未完全静止，如任意搬动，此时也很容易造成硬盘的伤害。故建议关机后等待约三十秒左右后再移动电脑。

光驱

※使用光驱清洁盘，定期清洁激光读取头。

※请双手并用将光盘置入光驱中，一只手托住光驱托盘另一只手将光盘固定，可避免光驱托盘变形。

散热

笔记本电脑的散热相当重要，请勿堵住通风散热孔。不可以放在柔软的物品上，如双腿，床上，沙发上，有可能会堵住散热孔，一段时间过后，更可能会感到烫手，甚至死机。所以在日常使用中稍加注意避免以上情形发生就可以解决这个问题。

键盘

键盘是笔记本电脑用户最常接触的部分，长时间下来键盘间都会容易累积灰尘，可用小毛刷来清洁缝隙，或是使用一般在清洁照相机镜头的高压喷气罐，将灰尘吹出，或使用掌上型吸尘器来清除键盘上的灰尘和碎屑。至于键盘表面的清洁则可在软布上沾上少许清洁剂，在关机的情况下再轻轻擦拭键盘表面。

键盘进水是最容易发生的事情，键盘进水之后，由于键盘是无源键盘（不需要电源供应），不会引起电路部分的直接损坏，但容易引起键盘内部的印刷电路变质失去导电作用从而使键盘失灵报废，所以在日常使用的时候一定要注意防止此类情况发生。若真的进水，键盘失灵，请与授权经销商联系。

触摸板保养

※使用触摸板请保持双手清洁及干燥，以免发生光标乱跑之现象。

※如弄脏表面时，可使用干布微沾水轻轻擦拭表面即可，请勿使用粗糙的擦拭布等物品擦拭表面。

※触摸板是采用静电感应，请勿使用尖锐物品在触摸板上书写，亦不需重压使用以免造成损坏。

其他元件保养

清洁保养前请务必依照下列步骤保养您的笔记本电脑以及相关外围设备。

步骤一：关闭电源并移除外接电源线，拆除内接电池及所有的外接设备连接线。

步骤二：用小吸尘器将接头、键盘缝隙等部位的灰尘吸除。

步骤三：用干布略为沾湿再轻轻擦拭机壳表面，请注意千万不要将任何清洁剂滴入机器内部，以避免电路短路烧毁。

步骤四：等待笔记本电脑完全干透才能开启电源。

进水处理

- ※千万不可贸然开机，否则会让笔记本电脑的损害更加严重。
- ※立刻拆下笔记本电脑的电源线及电池，如有外接或抽换式的模块零件（如光驱，软驱，扩展内存）一并取下。
- ※将笔记本电脑机体内的污水尽量倒光，找一条柔软的湿纸巾或软布将污泥轻轻拭去，并尽量避免磨损表面。
- ※再用电扇将机体及零件吹干，并在第一时间送到服务站由受过训练的专业工程师处理，这样才能将损害减低到最低程度。
- ※请勿使用“吹风机”，以免因高温造成机构变形。
- ※特别提醒，如果笔记本电脑背包已经遭到污水浸泡受损，请勿将之用来装置送修的笔记本电脑，以免造成二次损害。

其他建议事项

- ※若您的笔记本电脑显示屏为左右两边式的卡榫设计，建议您，开启时两侧施力一致，可避免卡榫因施力不均而断裂。
- ※当您笔记本电脑装到您的背包时，记得系上内部的扣带，以避免不经意的开启而导致您的笔记本电脑掉落而破损。
- ※勿将笔记本电脑长时间曝晒在过热的环境中，如车厢内，以避免电子零件提早老化。
- ※定期备份硬盘内的重要数据，可降低因硬盘损坏所造成之不便与伤害。
- ※定期更新主机之固件及驱动程序，保持您的笔记本电脑获得最佳的兼容性与稳定性。

1-4 外出使用

移动笔记本电脑之前请务必将电源关闭，并拔除所有的连接线，避免接头损坏。假如您欲携带笔记本电脑外出使用时，请遵循以下各项准备步骤并详细检查注意事项。



假如您开车带着笔记本电脑外出时，请勿将笔记本电脑放在晒得到太阳的车内。有必要将笔记本电脑留在车上时，也请将之放在行李箱内较阴凉的角度。



请勿在硬盘（或是光驱、软驱等）尚在运转时移动笔记本电脑，要带着笔记本电脑在家或是办公室走动的时候，笔记本电脑必须是在待机或是休眠（Hibernation）的状态。



进入休眠模式（Hibernation）的状态之后，调制解调器电信号会断线，假如您正在使用网络(LAN)，重新开机之后若未再重新连接网络，Outlook等网络通信应用程序可能会死机。正确的动作是，请您将网络应用程序关闭之后再进入休眠模式。



外出使用注意事项

步骤一：确定所有备份电池的电力都已充饱，您可以在操作系统下查看电池电量显示。

步骤二：关闭笔记本电脑电源开关。

步骤三：将液晶显示屏上盖关上。

步骤四：拔掉交流电源线。

步骤五：拔掉所有连接线。

步骤六：将笔记本电脑放入专用背包内以避免灰尘污染及碰撞情形发生，并注意不要在笔记本电脑专用背包内放置过多物品，以避免压坏液晶显示器玻璃。

步骤七：检查是否带了备用电池、电源适配器、电源线、用户手册、保修卡等，并且不要忘记您的开机密码及硬盘密码。

假如您需要带着笔记本电脑离开座位去开会，而又不想关闭目前的操作状态（正在使用演示软件等），您可以设置笔记本电脑进入“休眠模式”的状态，电脑将保存目前的工作状态并关机，当您到达会议室时再将笔记本电脑开关打开，笔记本电脑就会回到先前的工作状态（原先编辑的演示文件），您也可以继续先前的操作或是马上进行演示。

如何进入暂停模式

您可以按下“开始”菜单→电脑关机，选择“待机”或“休眠”项目（如左图），此时系统可以立即进入“待机模式”或“休眠模式”，或是按下 **Fn** + **F1** 按键，同样也可以立即进入“待机模式”。

出国商务旅行前的准备

假如您经常需要带着笔记本电脑出差到国外，首先必须注意以下几件事：

1. 请在笔记本电脑背包内名片夹放置名片等识别信息，用英文标明下榻旅馆地址电话等（最好是多国语言），以便拾获者归还。并请在硬盘中暗藏一份个人基本资料文字档，以证明自己为该笔记本电脑的主人。
2. 您可以设置系统开机密码，硬盘密码，显示屏保护程序密码等等，避免遭人窥视或窃取机密资料。
3. 请确认欲前往国家当地使用的电压规格，本产品所附电源适配器本身为国际通用，因此不须更换，但是由于各国电压不同，电源插头设计不同的关系，请于当地电脑销售店选购适合的电源线。
4. 假如您欲携带调制解调器出国使用，或是您的笔记本电脑具备调制解调器功能，请务必事先查明该调制解调器是否适用该国的电信相关规格，譬如电话线接头形式是否符合等等，否则不可以在当地使用。
5. 通关时请随身带着笔记本电脑上飞机或是轮船，勿将未经过完整包装（经过厂商测试合格通过的防碰撞包装）的笔记本电脑置放在行李箱中托运，在行李托运过程中可能会发生对笔记本电脑造成损害的摇晃及碰撞，皆可能造成笔记本电脑内部元件的损坏。
6. 请携带购买证明以备海关检查。
7. 请勿在笔记本电脑内安装非法软件或是存放色情图片，以避免触犯旅游当地的法律，避免牢狱之灾。

1-5 个人数据备份

本电脑在出货时皆经过层层严格的测试，在正常的环境使用下，可以帮助您更有效率的完成工作以及休闲娱乐的享受。但是，您的个人数据仍有可能因为以下原因而造成遗失，譬如：意外删除或覆盖档案、硬盘损坏、电脑病毒破坏、天然灾害、电脑遭窃致宝贵数据遗失等等。因此，建议您平时作好数据备份的工作，可以将损失降低到最低点。以下提供您几个方便好用的备份方法：

善用软件工具

一、以适当的比例将硬盘予以分区

硬盘数据发生问题主要可以区分成两种状况，第一种为硬盘硬件本身的故障，此类问题的预防方式只能依赖平时的备份操作；第二种为操作系统损坏造成无法正常开机，针对此情况，如果我们在安装操作系统之前，就已经将硬盘以适当的比例进行分区，且将重要的数据都已经备份在不同于保存操作系统的分区中，这时我们就可以大胆的以其他方式或工具来设法挽救操作系统甚至重新安装操作系统，而比较不用害怕硬盘中辛苦建立的数据受到损害。一般而言，建议以 6：4 的比例将硬盘分区，以分别存储操作系统和其他资料。（操作系统 6，其他资料 4）

倘若操作系统已经安装在整个硬盘中，也就是硬盘中只有一个分区，而想要事后加入一个分区来作应用，则可以使用支持Windows的硬盘分区软件，如使用 Partition Magic。

二、有系统的将硬盘中的数据分类保存

为了更有效率的备份，建议平时在存放数据时，就该妥善的分类。一般说来，需要备份的数据可分为下列几种：

- A. 各种文件，如：Office文件，图片，MP3.....等。
- B. 邮件备份数据，如：已发送的邮件，联系人.....等。
- C. 浏览器网站连接数据，如Explorer中的收藏夹，Net-scape中的Bookmarks等。

尽可能的将以上三类资料存放在逻辑磁盘D的某一个文件夹中。这样做的好处是，当要进行数据备份操作时，只要固定将该文件夹复制到其他存储媒体中，比较不容易发生遗漏的情况，且大大的简化备份的复杂度。

选择适当的数据备份装置

管理好重要数据的保存位置之后，必须选择一个适当的数据备份装置来存放备份的数据。

一、USB硬盘外接盒

以目前而言，USB硬盘外接盒的方便性是最佳的，传输速率高且支持即插即用功能。可在开机状态下直接与电脑USB端口连接，或通过点击系统托盘中的“安全删除硬件”来拔出您的外接式硬盘，随时读写您的资料。USB也是目前几乎所有笔记本电脑都内置的标准端口，且多家厂商都可提供2.5”及3.5”硬盘外接盒：

- A. 2.5”硬盘外接盒：体积小，具有便携性，但2.5”硬盘的价格相对较高。
- B. 3.5”硬盘外接盒：提供相同容量下，较低的产品价格，但大体积与携带不便是3.5”硬盘的缺点。

二、IEEE-1394硬盘外接盒

快速而又方便的新规格产品，高达400Mb/秒的传输能力，是此类型产品的优点，支持即插即用。

三、Ai-Flash硕硕碟

Ai-Flash硕硕碟选购配件，为USB接口的闪存存储装置，容量可达512MB。不仅可以当作软驱、硬盘使用，且体积倍加轻巧而容量大增，成为最轻巧方便的文件传输及保存装置，硕硕碟的文件加密功能，让您的机密文件获得最严密的保护。硕硕碟于WindowsME/XP操作系统下不需安装驱动程序，一旦置入USB插槽，电脑即可自动辨识Ai-Flash硕硕碟的存在，使用方式如同一台软驱，用户不需要再另外安装驱动程序（Windows 98除外），即可以在不同的操作系统中使用。

四、外接式光盘刻录机

如同硬盘外接盒一样，光盘刻录机也有USB、IEEE-1394等不同接口的外接式光盘刻录机。

连接线数据传输方式

USB 数据传输线选购配件，具备即插即用的便利特性，让您轻松的将笔记本电脑的数据备份在您的台式电脑或第二台笔记本电脑上。

在介绍了众多的数据备份方式后，仍要提醒您，养成定时备份的习惯仍是最佳保全数据的方法，多一分的预防就少一分的危险，只要培养正确的数据安全观念并选择最适合的备份工具，就可以避免辛苦建立的资料损坏的情况发生。

1-6 安全防护功能

本产品的安全防护功能有以下几种，说明如下：

硬件防护

本产品具备一个  防盗锁槽，您可以自行选购防盗锁将笔记本电脑锁在固定地点，防止他人窃取。

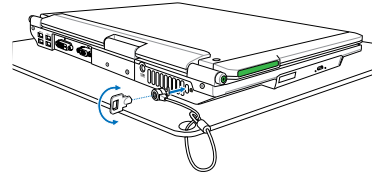

系统防护

在BIOS设置程序内可设置双重保密功能，分为以下两个部分：

※硬盘保密：用户可以自己设置硬盘密码，在BIOS设置程序的Security菜单中设置好密码，在系统POST过程中将会先询问您的硬盘密码。如此一来，当您的硬盘被别人拿去使用，他若没有您提供的密码就无法使用这块硬盘，也无法开机，也确保数据不致遭他人窃取。

※系统保密：在BIOS设置程序的Security菜单中亦可以设置一组管理者密码，及一组用户密码，在每一次开机或是进入BIOS设置程序时将会询问密码。如此一来，可以避免未经授权的用户操作您的电脑。

假如您设置了以上三种密码，系统在开机时，首先会询问硬盘密码，随即询问您系统密码（三组密码可以设置为不同号码）。

第二章

Chapter

2

开始使用

- 2-1 安装电池
- 2-2 连接电源适配器
- 2-3 开启电源
- 2-4 安装操作系统
- 2-5 LED指示灯

2-1 安装电池



当笔记本电脑连接电源适配器的同时，会对放在笔记本电脑里的电池充电。一旦充电完成，电源适配器即不会再继续充电。



使用充电电池时，请注意以下几点：1)不可任意拆开电池重组；2)不可与金属或导电物品接触，避免接点短路；3)避免淋雨或是浸在水里；4)请勿放置于孩童拿得到的地方。



在笔记本电脑开启时请勿试图取出电池套件，这么做可能造成数据的遗失。

使用笔记本电脑之前我们必须供给它电源。本产品的电源供应方式有两种：连接电源适配器及电池供应两种，后者为方便您外出不易取得交流电源时使用，一般在家或办公室使用则请尽量连接电源适配器使用。

本产品附有一个充电电池模块，电池采用模块式设计。当您打开产品包装时，电池模块并未安装在笔记本电脑主机内，而是置于附件盒内，请依照下列步骤将电池插入插槽中：

步骤一：笔记本电脑底部朝上置放于桌面（请注意勿放置在粗糙的桌面，以避免刮伤机壳表面）。先将电池模块固定开关扳至解除锁定位置。（如图1）

步骤二：将电池模块连接器对准插槽，依图示2号箭头方向轻轻放入。

步骤三：将电池模块固定开关扳至锁定位置（如图3），电池即牢牢固定住。

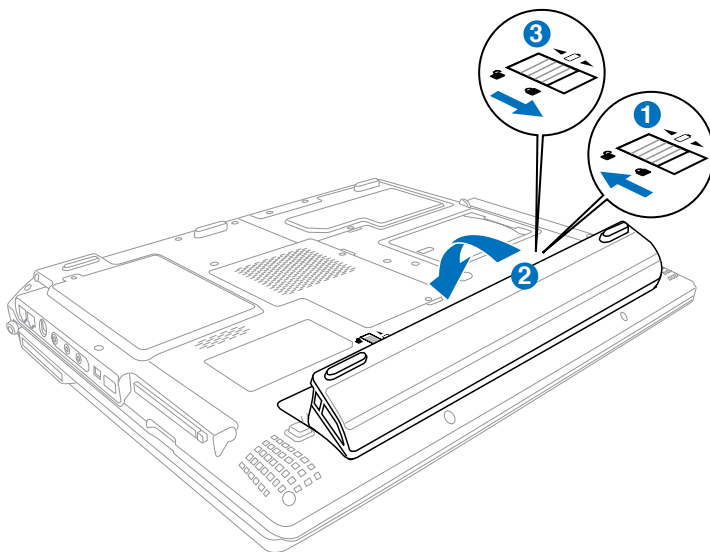



当笔记本电脑连接电池（且未连接电源适配器），开启电源时，电源指示灯就会点亮，关机或是进入待机状态，指示灯就会熄灭。请勿在电源指示灯亮起状态下移除电池，否则将造成工作中数据的流失。

卸下电池模块

欲更换另一颗电池模块使用时，请依照下列步骤将电池模块取出：

步骤一：关机，并移除所有连接线。笔记本电脑底部朝上置放桌面（请注意勿放置在粗糙的桌面，以避免刮伤机壳表面）。将电池模块固定开关扳至解除锁定位置。（如图1）

步骤二：将电池模块弹簧开关扳至解除锁定位置。（如图2）

步骤三：依图示3号箭头方向将电池向外拉出，即可取出模块。

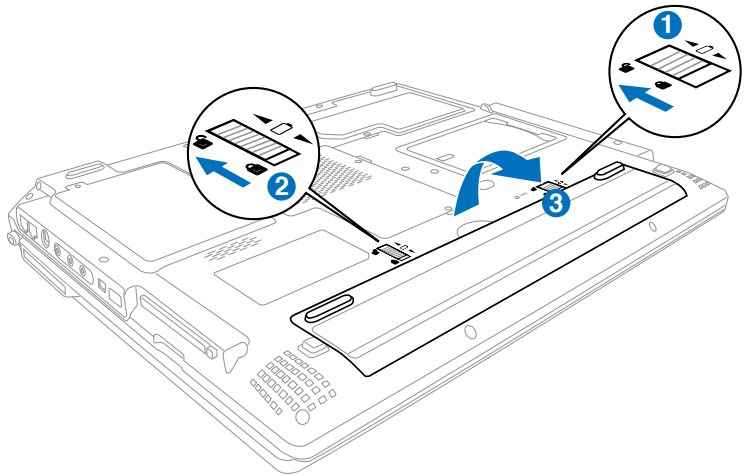



本电源适配器为本笔记本电脑专用，请勿将之使用在其它用途，其它电源适配器外形虽然可能与本电源适配器相似，但不是专为本款笔记本电脑所设计，请勿将其使用在本产品上，以免造成笔记本电脑的故障。

2-2 连接电源适配器

本产品所附的电源适配器是国际通用的电源适配器，电源输入电压的范围由100V~240V都可以使用。但是由于各国电压不同，电源插头设计不同的关系，假如您将在其它国家使用本笔记本电脑，请于当地电脑销售店选购适合的电源线或转接头。

以下是正确连接电源适配器的步骤：

步骤一：取出电源适配器及电源线，将电源适配器与交流电源插头的电源线连接起来。

步骤二：将交流电源插头接到插座上。

步骤三：将电源适配器上的直流电源插头接到笔记本电脑的直流电源插孔上。

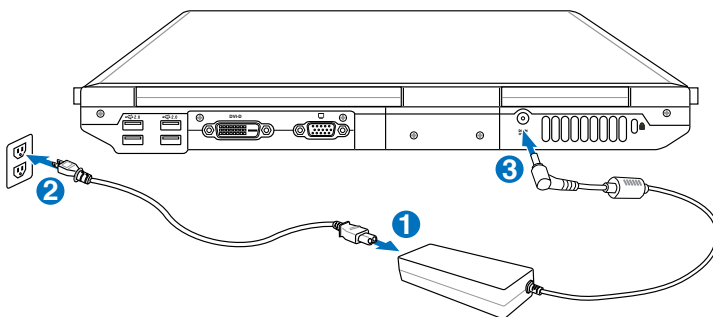

2-3 开启电源



为了保护硬盘，在关闭笔记本电脑后至少等 5 秒再开机。

开启上盖方式如下图，右手将上盖锁向右扳动，左手扶着底座，右手由下向上打开液晶显示屏。调整液晶显示屏时，请务必使用双手平均施力。按下键盘上方的电源开关即可开机，欲关闭电脑电源也只要按下电源开关超过两秒即可关闭。

一、打开液晶显示屏

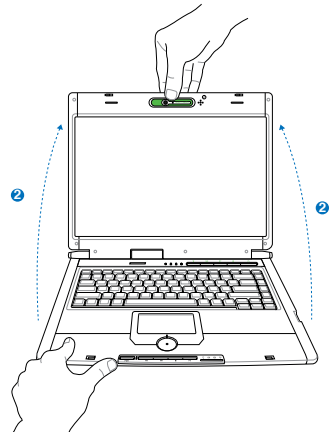
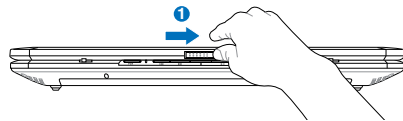

二、调整液晶显示屏

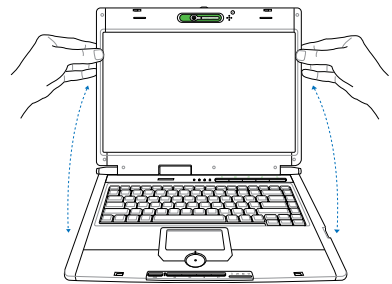

三、按下电源开关

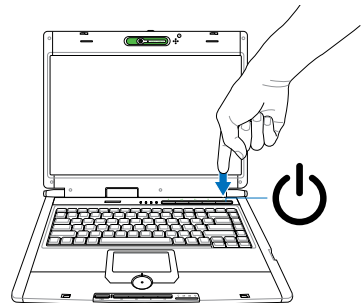

绝对不要在硬盘、光驱或是软驱尚在读写时移除笔记本电脑电源，如此一来可能会损失宝贵数据，甚至造成磁盘损坏。操作系统运行中也请遵照操作系统关机程序关机。

开机自检

当您开启笔记本电脑电源时，电脑显示屏首先会进行一连串由软件控制的系统诊断测试，一般称之为POST（Power On Self Test；开机自检）。按下键盘上的 <Tab> 键，您可以在显示屏上看到测试出来的结果：CPU型号、BIOS版本、硬盘、光驱、内存测试等等，每一次电脑开机时都会事先运行POST测试。POST侦测完毕，随即进入您安装的操作系统。

POST记录硬件的基本信息，这些基本信息可以通过BIOS（Basic Input/Output System；基本输入输出系统）系统设置，假如您的硬件设备与原先记录的信息有所改变，POST会在显示屏上显示警告信息，并指示您进入BIOS软件进行更改设置，或是您希望更改某些硬件设置，即可在一开始按下 <F2> 键即可进入BIOS设置。



在执行软件磁盘检查应用程序后，启动期间如果仍发出警告，您应携带笔记本电脑至授权维修中心去修护。继续使用可能造成数据遗失。

由于本产品配备的硬盘具备S.M.A.R.T.技术，在POST测试时倘若硬盘的自我监测分析发现错误状况时，将会显示警示信息，请在开机进入操作系统之后，马上进行备份工作将重要数据复制到扩展硬盘或是软盘中，并执行 Windows 磁盘检查程序。要执行 Windows 的磁盘检查程序：(1) 在“我的电脑”中的任一硬盘图示点击鼠标右键→(2) 选择“属性”→(3) 点击“工具”标签→(4) 点击“开始检查”→(5) 选择“自动修复文件系统错误”及“扫描并试图恢复坏扇区”→(6) 点击“开始”。

假如您的笔记本电脑并未安装操作系统，也没有在软驱中放入启动软盘，POST侦测完毕之后将会出现以下文字说明“Operating system not found”，告诉您已经正确侦测到硬盘，但是在硬盘、光驱或软驱上找不到可启动的操作系统，此时您可以开始准备安装操作系统。

2-4 安装操作系统

您所购买的产品是预装操作系统的，笔记本电脑已经安装好操作系统，并附驱动及应用程序光盘，倘若缺少任一配件请您与原购买之经销商咨询。

驱动及应用程序光盘包含本笔记本电脑各项外围设备的驱动程序，及相应的应用程序（例如防毒软件、系统工具软件等），但并不包含预先安装的操作系统。

系统恢复光盘

假如您的操作系统损坏，或是希望恢复到本产品预先安装的操作系统时，本产品同样附有一套系统恢复光盘（Recovery CD），可以帮助您轻松恢复到系统最原始的状态，请参考系统恢复光盘所附的使用指南说明。（预装的某些版本的操作系统不会附有系统恢复光盘）



假如您的操作系统死机，欲将电脑系统关闭，请按住电源开关超过四秒，就可以强制关机。一般正常状况下，按住电源开关超过两秒，即可关机。

当应用软件死机无任何响应时，请同时按下 <Ctrl> + <Alt> + 三个键，当系统出现对话框时，请选择没有响应的应用程序，按下“结束任务”按钮。

当您安装了某些应用软件需要重新开机时，请按下电源开关超过四秒就可以强制关机。

操作系统开机之后，首先您必须设置显示屏显示的亮度及对比，得到最舒适清楚的显示。



当数据正写入磁盘时，请勿使用紧急关机；这么做可能造成数据遗失或损坏。



无线网络指示灯仅配备无线网络功能的机型有作用。当无线网络数据传输时会闪烁。









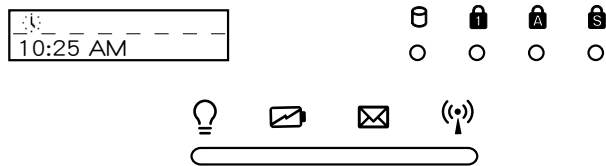

在笔记本电脑的前端可以看到电源指示灯、充电指示灯、E-mail来信指示灯、无线网络指示灯，即使当液晶显示屏盖上时亦可知电源开关状态。

2-5 LED 指示灯

在笔记本电脑前面板的多媒体播放台旁边有四个指示灯（如下图下），键盘上方也有四个LED指示灯（如下图右）及一个 ASUS Direct Messenger 信息显示面板（如下图左），详细说明如下：



-  硬盘／光盘读写指示灯：闪烁表示硬盘／光驱正在读写数据。
-  数字按键锁指示灯：按下 **Fn** + **Ins (Num Lk)** 键，数字按键锁指示灯亮灯表示数字键盘开启。
-  字母按键锁指示灯：按下 **CapLock** 键，亮灯表示目前为大写字母状态。
-  滚动条按键锁指示灯：按下 **Fn** + **Del Scr Lk** 键，亮灯表示滚动条按键功能锁住。
-  电源指示灯：电源开启时亮灯，进入待机时闪烁，关机时灯灭。
-  充电指示灯：充电状态下亮灯，熄灭即表示充电完成。
-  E-mail来信指示灯：收到新的E-mail，以及收件箱中仍有未开启的信件时会亮灯，直到收件箱内所有信件皆被开启过才会熄灭。
-  无线网络指示灯（选购）：内置无线网络的机种，可通过无线网络开关（或是键盘上的<Fn> + <F2>键）选择开启无线网络功能，亮灯表示无线网络开启。（视选购机型而定）

ASUS Direct Messenger 信息显示面板

ASUS Direct Messenger 信息显示面板缺省情况下为显示系统时间，您可以透过 Direct Console 程序来设置开启或关闭本功能，还可以更改缺省的个人显示信息。详细设置方式请见下一页。

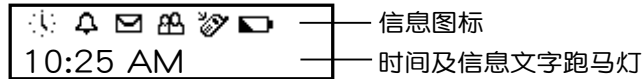

| 图标 | 功能 | 说明 |
|----|------------------|--|
| | 显示时间 | 本功能缺省情况下为显示系统设置的时间 |
| | 约会提醒 | 配合Outlook日历所设置的会议提醒，以跑马灯方式显示会议主题、时间及地点，直到会议时间过后5分钟才会消失 |
| | E-mail来信通知 | 当Outlook收到新邮件时，以跑马灯方式显示发件人及主题，直到点阅邮件后该图示才会消失 |
| | MSN 信息通知 | 当MSN上线时若有信息传入会显示通话对方的昵称，直到回复信息或关闭最新一个MSN窗口后，该图标才会消失 |
| | Power4Phone 来电通知 | 当Power4Phone的Skype上线时，来电会显示通话对方的昵称，直到电话断线该图标才会消失 |
| | 电力不足警示信息 | 当电池电力低于10%时会出现此图示，直到用户连接电源适配器开始充电后才会消失 |

ASUS Direct Console 程序



开启 ASUS Direct Console 程序

用鼠标点击任务栏上的 Direct Console 图标，并选择 Direct Console；或点击 **开始/所有程序/ASUS Utility/ASUS Direct Console**，即可开启 ASUS Direct Console 程序。

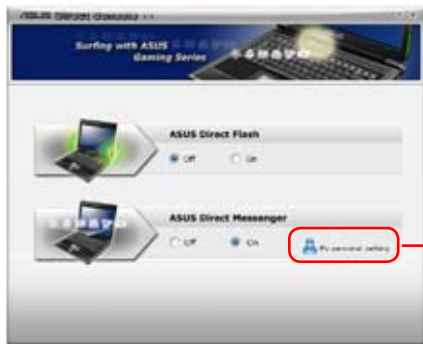

ASUS Direct Console 设置开关

您可以在这里开启或关闭 Direct Flash 及 Direct Messenger 功能。点击 My personal setting 可以更改缺省信息。

点击此处开启 My personal setting 设置画面

预览输入信息



更改个人显示信息

选择 My personal setting，然后您可任意选择 Text 输入文字或点击 Icon 选择喜欢的图标，确定后点击 [Add] 按钮（可连续点选添加），完全设置好之后，点击 [Apply] 按钮，信息即会以跑马灯方式立刻出现在键盘上方的信息显示面板上。

注意：个人显示信息只会在所有信息都解除后才会出现。

第三章

Chapter

3

操作方法

- 3-1 电脑基础操作
- 3-2 液晶显示屏及亮度调整
- 3-3 触摸板的使用
- 3-4 键盘的使用
- 3-5 光驱的使用
- 3-6 摄像头的使用
- 3-7 PC卡的使用
- 3-8 读卡器的使用
- 3-9 USB接口
- 3-10 红外线数据传输（选购）
- 3-11 调制解调器与局域网
- 3-12 无线局域网
- 3-13 蓝牙功能（选购）

3-1 电脑基础操作

本章内容为介绍笔记本电脑各部分元件的操作使用方法，以发挥本产品优异性能，达到最高工作效率。

一般电脑的组成有五大部分，中央处理器（CPU）的核心运算及控制系统、内存等存储设备以及输入输出设备等；前三者位于主机内部我们不容易看到的地方；而输出及输入设备则是我们与电脑沟通的桥梁。通过输入设备我们可以将指令传达给电脑，以本产品来说就是键盘、触摸板、麦克风等设备；输出设备则是电脑将其处理及运算的结果以人类可辨知的方式显现出来，以本产品来说就是液晶显示屏、喇叭、外接的打印机等设备。以下我们将为您说明相关硬件设备基本功能，及其一般操作设置之方法。

有关操作系统的操作方法，请参考操作系统的使用说明书或是操作系统内附的在线帮助与支持。以WindowsXP为例，您可以点击“开始”菜单，然后点击“帮助及支持”，开启Microsoft帮助及支持中心，您将可以进一步了解操作系统的操作方式，Internet连接设置及使用方法等等。

有关本产品所附的软件，请参考各软件的使用说明书或是软件内附的在线说明。

3-2 液晶显示屏及亮度调整







液晶显示屏LCD表面是由玻璃制作的，不小心将电脑摔落地上或是撞到其他坚硬物品可能会造成LCD破裂，请小心使用。

本产品配备彩色TFT（Thin-Film-Transistor）主动矩阵液晶显示屏，提供外接台式电脑显示器的连接功能。

本产品支持显示屏直接显示调整功能（On Screen Display；OSD），您可以直接在画面上看到显示屏亮度调整的幅度。欲更改液晶显示屏亮度及切换开关请参考以下组合键操作方式。

当您一段时间不使用电脑时，请将显示画面光源关掉（按

Fn + ），以延长显示屏背光光源元件的寿命。

| 组合键 | 功能 |
|---|---------------|
| Fn +  | 调暗液晶显示屏亮度 |
| Fn +  | 调亮液晶显示屏亮度 |
| Fn +  | 液晶显示屏光源开关 |
| Fn +  | 液晶显示屏与外接显示器切换 |

3-3 触摸板的使用

触摸板是目前笔记本电脑通用的指标工具，它的功能相当于一般电脑的鼠标。触摸板的原理是通过感应手指触摸板子的压力，以产生电压来定位光标以及下达指令，几乎不会有机械故障情形发生，彻底改良以往轨迹球容易沾灰尘导致灵敏度欠佳的缺点。

触摸板的工作区域可以感应手指移动，其下方有两个按键，左边按键相当于鼠标的左键，一般用来点击窗口上的功能键及运行程序；右边按键相当于鼠标的右键。

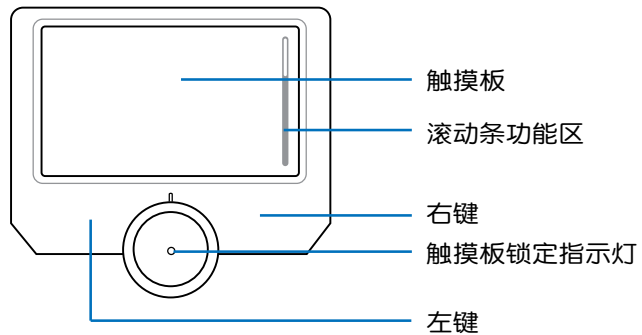

触摸板操作方式

1. 移动光标：您可以用一只手指的指腹轻轻触摸板面，缓缓移动手指即可移动窗口上的光标位置。
2. 运行：欲运行窗口某项功能时，手指略微抬起再轻触一下板子即可，此操作相当于按一下鼠标左键；若欲直接运行某项程序时，将指标移至所要运行功能符号上方，再快速连续轻触两下触摸板，此操作相当于一般鼠标的双击功能。



您可以在驱动及应用程序光盘内找到触摸板应用程序，进一步安装设置其他特殊功能，譬如滚动条功能等。
到Windows的控制面板内的鼠标图标也可以设置触摸板的一些基本功能。

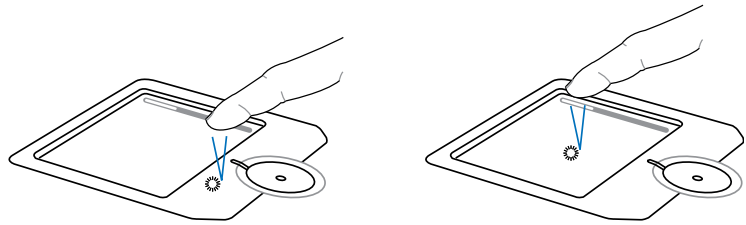

▲单击功能

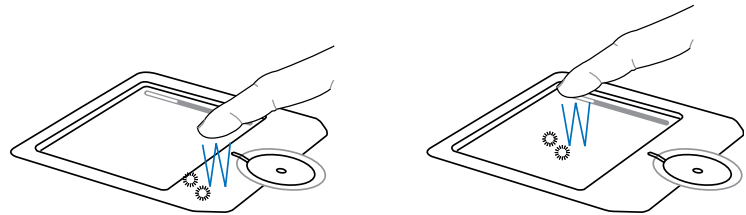

▲双击功能

3. 拖曳：将光标移到欲拖曳目标的上方，按住左键不放（可用另一只手指合作），同时移动光标位置，移到适当位置，放掉左键，即可完成拖曳物件。同样的，您也可以在欲拖曳物件上方轻触两下触摸板后，且手指不离开触摸板，即可利用一只手指的动作将物件直接移到目标位置。

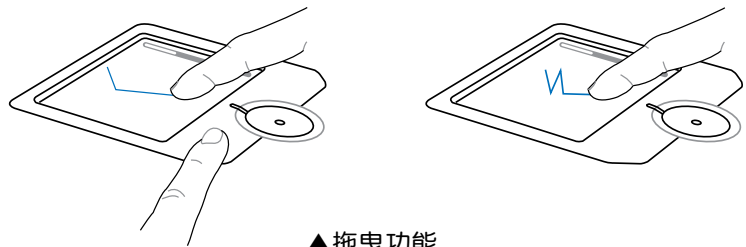

▲拖曳功能

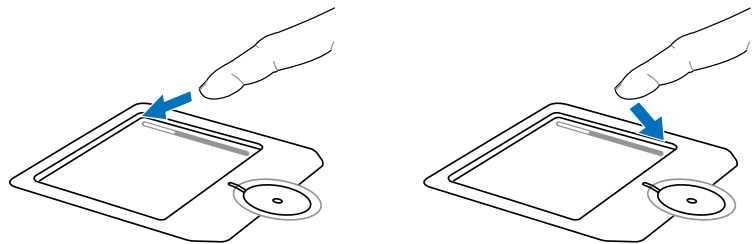

▲滚动条功能

触摸板保养重点

1. 请勿使用尖锐的物品在触摸板上书写，可能会造成触摸板的损伤。
2. 请避免沾染灰尘、油脂及液体。
3. 使用触摸板时请保持手指清洁干燥。
4. 不要放置重物在触摸板以及两个按键之上。
5. 本触摸板仅需轻微的触动即可灵敏感应动作，用力敲击并不会使触摸板更灵敏顺畅，请尽量避免。

3-4 键盘的使用

本产品配置的键盘为Windows™加强型键盘：除了具备一般标准键盘的功能，同时具备了两种Windows™特殊功能键，可以帮助您操作Windows™更快速方便。



Windows™功能键

键盘上有两种专为Windows™系列操作系统设计的键，在Windows™中才有作用。

：按下此键可以打开Windows™的开始菜单。



























：按下此键同于鼠标或触摸板的右键功能，在Windows™操作系统的每一个物件都有定义右键功能，将光标移到物件图示上方按下此键，将出现控制该物件的菜单。



功能组合键的使用



功能组合键在键盘上的位置可能有所异动，您只要对照键盘上印刷的小图示（譬如喇叭图示代表音量调整）指示，亦可启动相同功能。

键盘上使用彩色文字或图像标示部分，是本笔记本电脑的功能组合键，须同时按住左下角的  功能键才会发生作用。

1.  + ：进入待机模式。
2.  + ：开启内置无线网络功能（视选购机型而不同）。
3.  + ：E-mail快捷键，开启 Internet 邮件程序。
4.  + ：Internet快捷键，开启浏览器。
5.  + ：调暗液晶显示屏亮度。
6.  + ：调亮液晶显示屏亮度。
7.  + ：液晶显示屏背光光源开关。
8.  + ：切换为液晶显示屏显示，外接显示器或电视。
9.  + ：触摸板锁定快捷键，可以锁定触摸板功能，避免打字时误触触摸板，导致光标移动。
建议在打字写报告时，可按下此快捷键将触摸板功能锁定。
10.  + ：静音开关（仅适用于Windows系统下）。
11.  + ：降低音量（仅适用于Windows系统下）。
12.  + ：提高音量（仅适用于Windows系统下）。
13.  + ：开启或关闭“锁定滚动条”功能。



14.  +  : 启用内置数字键盘。内置数字键盘功能，是将笔记本电脑中央偏右一共15个键当作一般台式电脑键盘最右方的数字键使用。跟台式电脑的数字键盘一样，除了可以当作数字键盘，方便大量输入数字时使用之外，它也可以当作数字键盘上的方向键使用。

数字键盘使用方法

※当数字键盘使用：按下  +  则数字键盘功能开启，此时，按下图各键，将会输入键盘上的彩色数字。



方向键盘使用方法

※当方向键盘使用：按下  +  则数字键盘功能开启，此时，按下 <Shift> + 下图各键，此时数字键盘组则提供方向键的功能。







快捷键

在键盘右上方有一组快捷键，请参考以下说明：



要使用全部功能组合键及快捷键功能，您的电脑必须安装有“快捷键程序”。



-  性能设置快捷键：设置系统性能与省电之间的关系，请参考第五章的说明。
-  E-mail 快捷键：立刻开启 Outlook 邮件软件。
-  Internet 快捷键：立刻连接 Internet，开启浏览器。
-  触摸板锁定快捷键：可以锁定触摸板功能，避免打字时误触触摸板，导致光标移动。建议您在打字写报告时，可按下此快捷键将触摸板功能锁定。
-  电源键：开启及关闭笔记本电脑电源。

3-5 光驱的使用

光盘具备超大容量，以及可存储包含文字资料、程序、声音、图像、动画及视频等等多样化的信息，使它成为近年来最受欢迎的大容量存储设备。



您所购买的产品依选购机型之不同，光驱相关操作按钮的位置有可能与图示并不相同。



请勿用力抽出或推入光驱托盘，过度的用力可能造成机械动作不良，敬请小心使用。

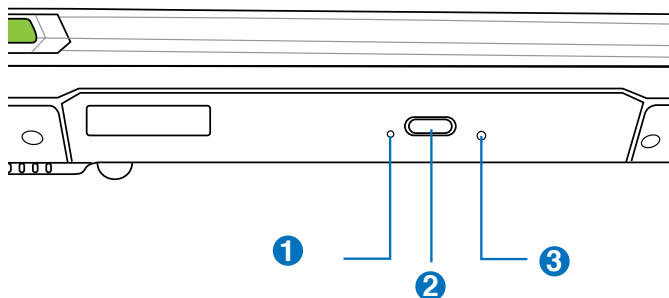

- 1 光驱读写指示灯
- 2 托盘退出钮
- 3 托盘强制退出孔

本光驱模块上有一个托盘退出钮（参考上图），托盘退出钮旁边有一个小孔为强制退出孔，当您无法正常打开光驱托盘取出光盘时，可使用一根扳直的回形针插入小孔内退出光驱托盘。

光驱使用方法

步骤一：按下光驱前方的托盘退出钮，光驱将略微弹出。

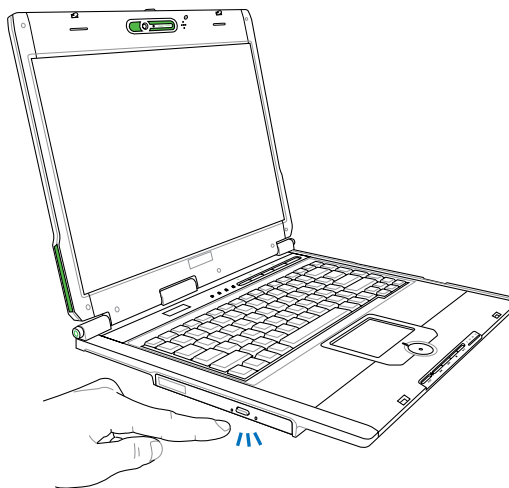

步骤二：请将光驱托盘完全拉出。将光盘印刷面朝上轻轻置入托盘中央，避免刮伤光盘资料面。

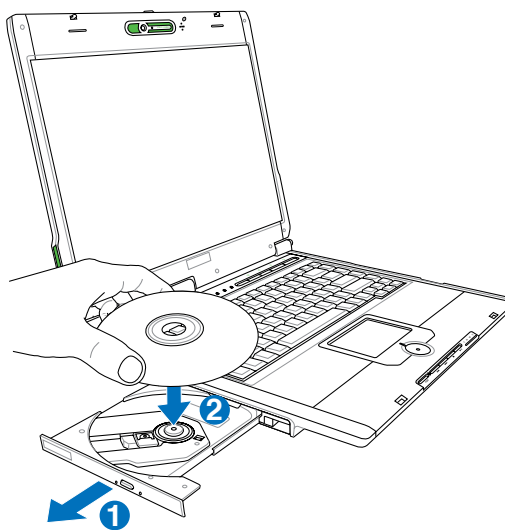

步骤三：一手将光盘轻轻压入托盘定位，另一手请轻扶着托盘。确定光盘置放定位后，再将托盘轻轻推入插槽中。

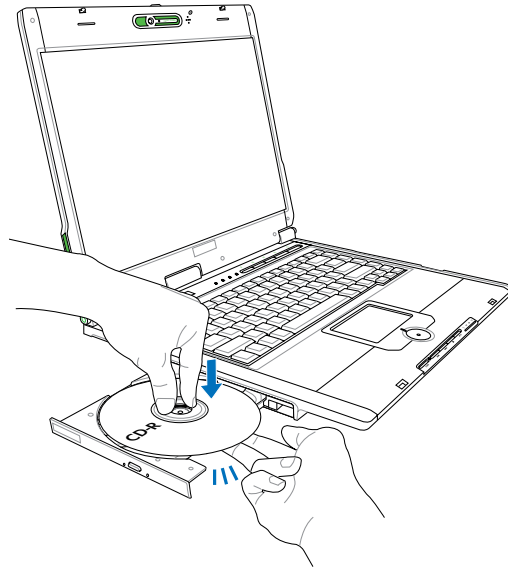

步骤四：欲取出光盘，使用中指按住光驱托盘中央轴承，食指将光盘边缘向上拨动即可取出。

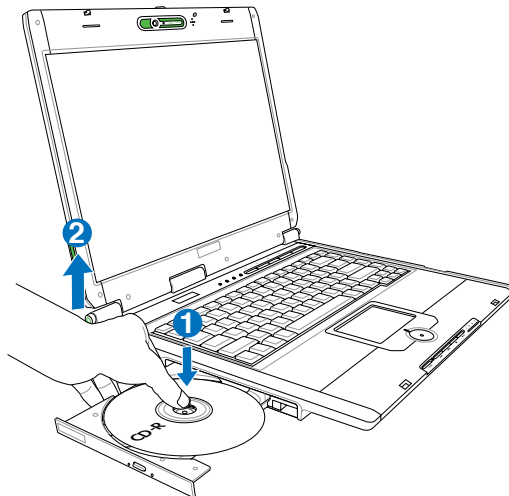



请注意，本产品DVD光驱仅提供您设置五次区码，超过五次设置，DVD光驱必须送回原厂重新处理（您可拨服务专线洽询）。由于本项处理工作属于付费服务，我们并不建议您随意更改区码。

看 DVD 电影光盘（适用具备 DVD 的机型）

DVD是Digital Versatile Disk的缩写，采用 MPEG II 压缩格式，容量至少有4.7GB以上，读取速度高达22.16MBps，可以在一张DVD光盘内收录完整的一部电影。比Video CD拥有更高的画质，更绚丽的色彩，更锐利的图像以及杜比音响效果。假如您选购的是DVD光驱模块，您将可以读取市面上已推出的DVD电影光盘内容。

首先您必须先安装DVD光盘播放软件，再来，您必须注意到，光盘本身有区码的设置，当您第一次使用DVD光盘播放软件时，软件会要求您输入区码，一旦您输入该区码时，您的DVD光驱就只能读取该区的DVD光盘。购买DVD光盘时也请注意它的区码是否符合您的光驱使用。

| 区码 | 国家或地区 |
|----|---------------|
| 1 | 美国、加拿大 |
| 2 | 欧洲、中东、南非、日本 |
| 3 | 东南亚、台湾、韩国 |
| 4 | 拉丁美洲、澳大利亚、新西兰 |
| 5 | 前苏联、非洲部分国家、印度 |
| 6 | 中国大陆 |









假如您使用外接耳机听音乐CD，请将耳机取下之后再关闭光驱电源，避免耳朵受到杂音的干扰。

听音乐光盘

使用方法如下：

步骤一：将光盘放入光驱之后，电脑将自动侦测到音乐光盘的置入，并运行CD播放程序（Windows操作系统的功能），自动播放音乐。倘若光驱自动播放功能未运行，您也可以按下“开始”→“Windows Media Player”，直接开启光驱播放程序（以Windows XP为例）。

步骤二：欲调整音量，可以使用功能组合键来提高音量， +  以提高音量；使用  +  以降低音量；使用  +  以开启或关闭静音功能(本组合键适用Windows操作系统)。

3-6 摄像头的使用

本产品内置摄像头（选购机种），倘若您的笔记本电脑不具备摄像头，请略过本章节内容。具备摄像头的机种，其镜头位于液晶显示屏的上方，其右方具备麦克风收音孔。

您可以使用Windows XP内置的摄像头功能，或是本产品内置的摄像头程序，即可拍摄数码照片、录像、进行视频会议、通过MSN上网与朋友聊天。即使朋友远在世界的另一个角落，您也可以通过摄像头，即时看到对方的面孔，与对方直接对话，仿佛近在咫尺。想要让远在外地的爷爷奶奶看到孙儿成长的情况，也可以通过摄像头，让亲情的联系更为紧密。

您可以调整液晶显示屏的角度，使得摄像头镜头对准您要传输的视频。打开Windows桌面“我的电脑”，即可以在“扫描仪与摄像头”项目下找到“摄像头”的图标，双击该图标，开启程序窗口，在该窗口可以看到镜头前方的物件，点击左方的“照张相”，即可拍摄数码照片。

若要录像，请开启“附件”的“Windows Movie Maker”程序，即可开始录影。

本产品同时附上摄像头应用程序，请参考软件所附的在线说明。

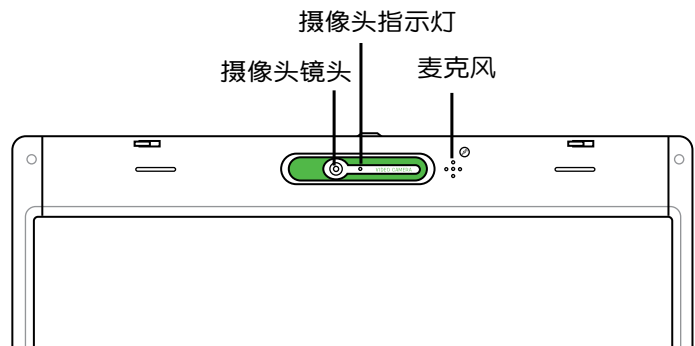

3-7 PC卡的使用



在待机模式下，PC卡的电源会被切断，此时插拔PC卡并不会被电脑侦测到。此外，在待机模式下网络连接将会中断，您必须重新与ISP连接，LAN需重新登录。



本公司PC卡插槽支持热插拔(hot-plug)功能，但仍建议您依照Windows操作系统要求，先执行“安全删除硬件”图标之后再取出PC卡。请参考下一页有关取出PC卡的详细操作步骤。

本产品提供一个68 pin，85.6mm×54.0mm(约信用卡大小)Type II的PC卡插槽，支持PCMCIA 2.1规格，并支持32位CardBus。PC卡同样支持Windows即插即用(plug and play)功能，并且支持热插拔(hot-plug)功能，可以在电源开启时直接插拔卡。用户可以选购各式PC卡，以扩展笔记本电脑功能，包含：存储卡、硬盘、调制解调器卡、网卡或无线网卡等。

CardBus提供32位总线及高达33MHz的速度，在爆发模式(burst mode)下，数据传输速度相当于PCI界面每秒132 Mb，而16位PC卡每秒只能传输20Mb。且CardBus亦兼容于16位PC卡。

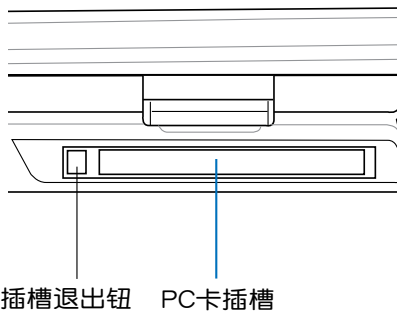

3-8 读卡器的使用



您所购买的产品依选购机型之不同，有可能不包含读卡器。

本产品提供一个SD/MMC/MS/MS Pro多用途读卡器，可以使用SD（Secure Digital）、MMC（Multi-Media card）及MS（Memory Stick）、MS Pro存储卡。存储卡插槽同样支持Windows即插即用（plug and play）功能，并且支持热插拔（hot-plug）功能，可以在电源开启当中直接插拔卡。使用方式与PC卡的使用大致相同，请参考PC卡使用方式。

置入存储卡

注意：存储卡有方向性，放反时无法完全置入，请勿过度用力以免造成卡片及插槽损坏。

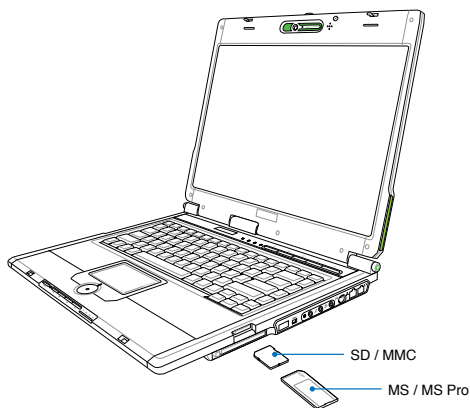

注意：

- SD 缺角朝右置入
- MMC 缺角朝右置入
- MS 缺角朝左置入

退出存储卡

注意：请先停止存储卡运行，再将存储卡取出。将存储卡尾端向内轻按，存储卡随即弹出。

3-9 USB接口

USB (Universal Serial Bus; 通用串行总线) 是电脑及通信业界领导厂商所共同开发的外围设备总线接口, 以解决电脑系统新增加一个外围设备即须修改系统设置的不便, 让电脑外围设备的安装更为简易。

本产品内置USB接口插槽, 可连接具备USB接口的外围设备 (譬如键盘、鼠标等)。安装USB规格的外围设备不需要重新开机或是设置, 只要插入USB接口中, 电脑即自动设置完成。一台电脑同时可以支持连接127个USB外围设备, 具备USB插座的显示器或是具备USB插座的键盘上, 也可以提供其他USB外围设备的连接, 主机仍可管理安装在显示器或是键盘上的USB外围设备。

Windows ME/2000/XP操作系统支持USB外围设备, 但是, 新的外围设备可能需要升级软件驱动程序, 此部分请与该外围设备经销商联系。

3-10 红外线数据传输（选购）

红外线传输注意事项

本产品内置红外线数据传输装置（视出货机型而定），在主机前方面板有一个红外线数据传输端口（IR port），符合红外线数据传输协会IrDA红外线数据传输协定1.1版的规范，支持红外线数据传输模块，可以跟同样支持IrDA规范的外围设备，如打印机，或是另一台笔记本电脑做串行的点对点无线数据传输。

- ※ 传输的两台电脑（台式电脑或是笔记本电脑皆可）的Windows操作系统必须是相同一个语言版本（譬如中文版的Windows XP与中文版的Windows XP可以互传）。
- ※ 互相传输的两个红外线传输端口传输角度不能超过 15 度。
- ※ 互相传输的两个红外线传输端口距离不可超过 50 厘米。
- ※ 传输数据过程中请勿移动笔记本电脑或是其他红外线设备。
- ※ 信号干扰比较严重的环境可能会造成传输的错误。
- ※ 避免在阳光下或是太亮的环境下操作，可能会造成传输的错误。
- ※ 红外线数据传输功能开启时将消耗部分系统资源，建议您使用完之后，将红外线数据传输功能关闭。

3-11 调制解调器与局域网

本产品内置的调制解调器具备数据传输、传真等功能，符合微软PC98、PC99规范，支持Windows 2000/XP操作系统，同时也支持APM及ACPI的电源管理功能。

此外，本产品符合：FCC认证，欧洲CTR21规格。由于各国的电信规格不同，其电话信号因而不同，假如您欲携带具备调制解调器功能的笔记本电脑出国使用，请务必事先查明该调制解调器是否适用该国的电信相关规格，譬如电话线接口形状是否符合等等，否则无法在当地使用。

使用方法



移动笔记本电脑之前
请务必拔掉所有连接
线，避免连接线接头部分损
坏。

步骤一：将来自电信公司的电话线插头插入笔记本电脑后端的RJ-11电话线插孔。或将来自服务器或集线器端的网线插头插入笔记本电脑后端的RJ-45网线插孔。

步骤二：安装调制解调器驱动程序、网络驱动程序，及相关的传真或是网络应用软件即可使用。

有关网络的设置请参考操作系统用户手册，或是使用操作系统内置的网络安装程序向导。

局域网连接

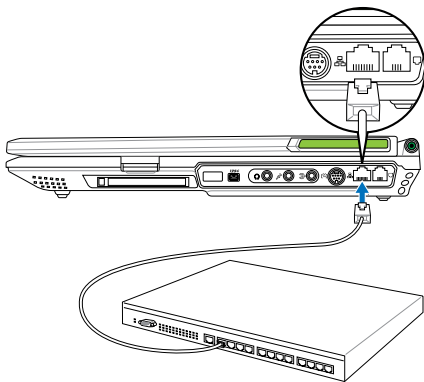

调制解调器连接

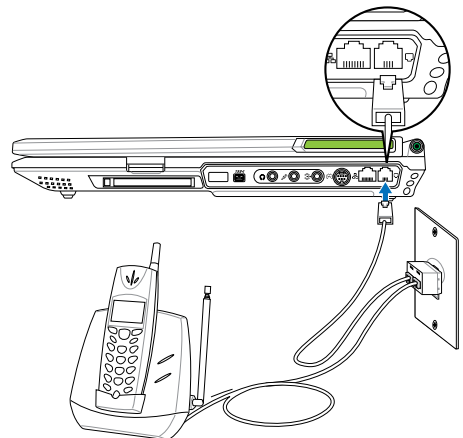

3-12 无线局域网



无线网络指示灯亮，代表无线电波发送中，建议您在不使用无线网络时，将无线网络功能关闭，以避免浪费电池电力，并可减少环境电磁波。

内置无线局域网的机种（视选购机型而定，您的电脑若不是无线网络机种，请忽略本节内容），可以通过无线网络接入点，以无线的方式轻松连接网络。

无线局域网延伸了现有局域网的功能，提供公司及家庭内部网络绝佳的网络连线移动性，带给局域网用户更高的便利性，将不再受限于有形的网线长短，而可以自由行走于办公室的任何角落。通过无线局域网接入点（Access Point），在办公室内架设无线局域网基站，您可以轻松的建立起移动式企业内部网络或是 Internet 连接。此外，您可以将家里的两台电脑通过无线网络做对等连接，让家庭网络的梦想成真。

带着内置无线局域网的笔记本电脑，不论国内外，只要到任何提供无线上网服务的地点，您都可以很轻松的通过笔记本电脑无线上网。



飞机及医院等场所禁用无线电设备，请勿在该场所开启无线网络功能，以避免对飞行仪器及医疗设备造成电波干扰。如需于上述场所使用，请遵守该场所相关规定。

内置无线局域网的机种，可通过无线网络开关（或是键盘上的 <Fn> + <F2> 键）开启无线网络功能，主机前方并具备一个无线网络指示灯。无线网络指示灯亮，即表示目前为开启无线网络状态。

无线网络应用

首先，您已经具备一台内置无线网络的笔记本电脑，您可以拥有以下几种应用：

- 一：连接至机场、咖啡厅的无线网络接入点进行网络漫游；
- 二：连至公司的无线网络接入点，在公司各个角落无线上网；
- 三：与同样内置无线网卡的电脑进行对等网络连接；

若您家中已有一台连线上网的电脑（通过ADSL或是Cable Modem），欲建立一个小型家庭无线网络，除了本产品之外，您还需要选购一台无线网络接入点（Access Point）或是家庭网关（Home Gateway），即可完成家庭无线网络的梦想。

3-13 蓝牙功能（选购）

若您的机种具备内置蓝牙（Bluetooth）功能，将可以与同样具备蓝牙功能的电子设备进行无线传输，譬如，具备蓝牙功能的笔记本电脑、手机、PDA等。若您的机种不具备内置蓝牙功能，请忽略本章节内容。

具备蓝牙功能的手机

您可以通过无线的方式与同样具备蓝牙功能的手机连接，视手机功能而定，您可以传输电话簿、相片、音频文件等等，或是通过手机拨号功能连上 Internet。

具备蓝牙功能的笔记本电脑、PDA

您可以通过无线的方式与同样具备蓝牙功能的笔记本电脑或 PDA连接，进行文件传输，共享外围设备，或是共享网络连接功能。

开启蓝牙功能

内置蓝牙功能的机种，可通过无线网络开关（或是键盘上的 <Fn> + <F2> 键）开启蓝牙功能，主机前方并具备一个蓝牙指示灯。蓝牙指示灯亮，即表示目前为开启蓝牙功能状态。

Bluetooth管理员

安装完驱动程序之后，在桌面上将会出现一个“Bluetooth Information Exchanger” Bluetooth信息交换器的程序快捷方式，在系统托盘也会出现一个蓝牙图标.



▲ Bluetooth信息交换器

系统托盘中的蓝牙图标，为Bluetooth管理员程序，可以监控和控制Bluetooth设备电源和运行状态。也可以开启“Bluetooth设置”程序。您可以使用Bluetooth管理员来打开Bluetooth设置应用程序、新增连接及运行其他任务。详细使用方法请参考软件的在线说明。

第四章

Chapter

4

应用升级指南

- 4-1 外接显示器
- 4-2 外接键盘及鼠标
- 4-3 外接音频设备
- 4-4 外接1394设备
- 4-5 外接电视（TV-Out）
- 4-6 防盗锁
- 4-7 扩展内存



4-1 外接显示器

当您在家里长时间使用笔记本电脑时，可连接家中较大的显示器观看，以延长液晶显示屏的寿命。液晶显示屏的优点是无辐射，体积小；而一般电脑显示器尺寸较大，色彩较鲜艳明亮，您可以依照自己的喜好选择是否连接台式电脑显示器使用。此外，连接显示器的同时，笔记本电脑本身的液晶显示屏亦可同步显示，因此在公司演示或是在家教导小孩子使用电脑时，外接显示器有其实用功能。

外接显示器安装步骤：

步骤一：将笔记本电脑电源关闭，将显示器15pin D型接头插到外接显示器插孔上。

步骤二：打开笔记本电脑电源。

欲切换显示屏：请按  + 

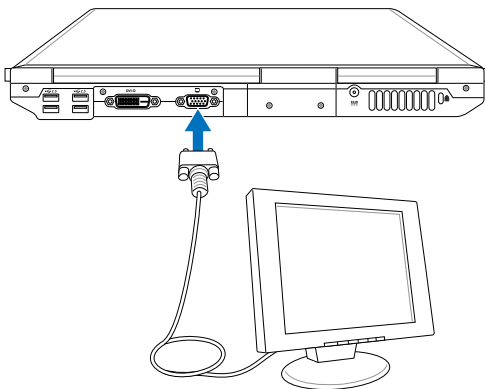

▲ 视显示器接口形式，连接至15pin VGA 端口
或DVI-D 端口

4-2 外接键盘及鼠标



插拔键盘及鼠标连接
缆线时，请勿过度
用力插入，并注意其方向
性。

本产品配置的键盘为人体工学Windows加强型键盘，键的大小与标准台式电脑的19mm相同，对于熟悉一般键盘输入的用户来说，不会有键距太小难以适应的问题。倘若您仍希望使用一般键盘，本产品亦提供USB接口，可连接USB接口的键盘及鼠标。

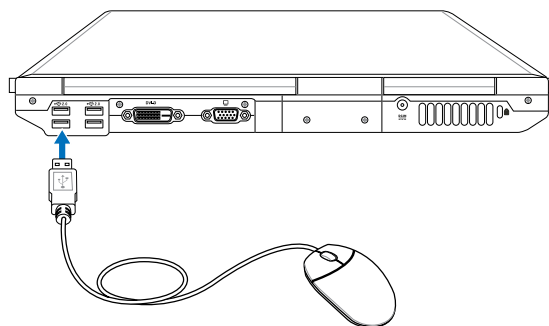
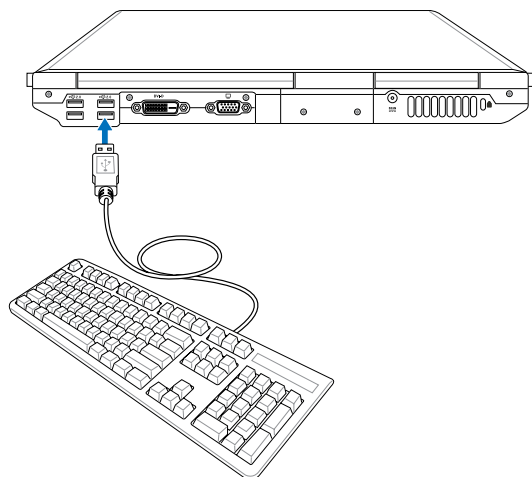

4-3 外接音频设备

本产品配置了立体音效系统，可外接耳机、喇叭、麦克风等设备。家里有一套不错的音响系统，也可以将笔记本电脑连接其喇叭，以获得更高品质音响输出，不论是玩电脑游戏、听音乐CD、商品演示，将可得到不同凡响的效果。

步骤一：请将电脑及音响的音量调低，再将其电源关闭。

步骤二：将外接耳机或喇叭等音频输出设备插入笔记本电脑上标示为  的耳机插孔。

外接麦克风请插入笔记本电脑上标示为  的外接麦克风插孔。

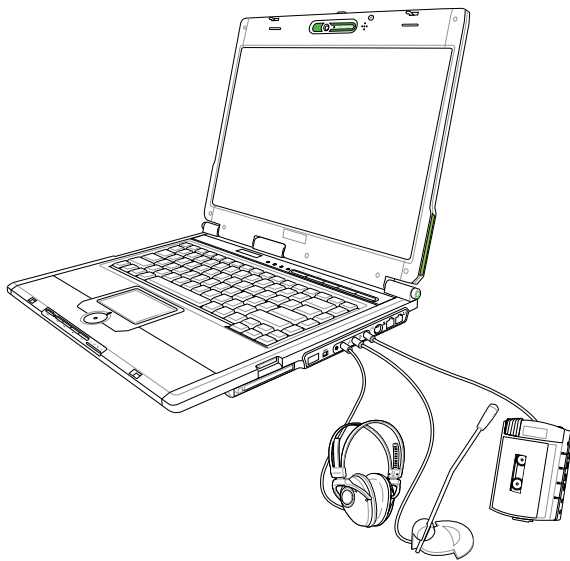

4-4 外接1394设备

IEEE 1394接口规格拥有传输速度快、即插即用、热插拔、简易使用的接线及接头等优点。当初IEEE为了解决视频与音频多媒体产品与电脑之间大量及快速的数据传输需求，因而发展了IEEE 1394接口规格，因此，1394接口普遍使用在数字视频与音频多媒体的应用上，如数码摄像机DV、数字VHS、DVD、数字电视转换器、数字电视等器材，IEEE 1394接口规格提供了这些设备一个相当好的传输接口。除此之外，有相当多的电脑外围设备也采用1394接口，譬如硬盘、CD-RW、MO等等。

1394规格的接头有两种：4-Pin与6-Pin（参考下图），本产品插座为4-Pin，若有需要您也可以自行选购4-Pin转6-Pin的转接线，来连接其他6-Pin的设备。

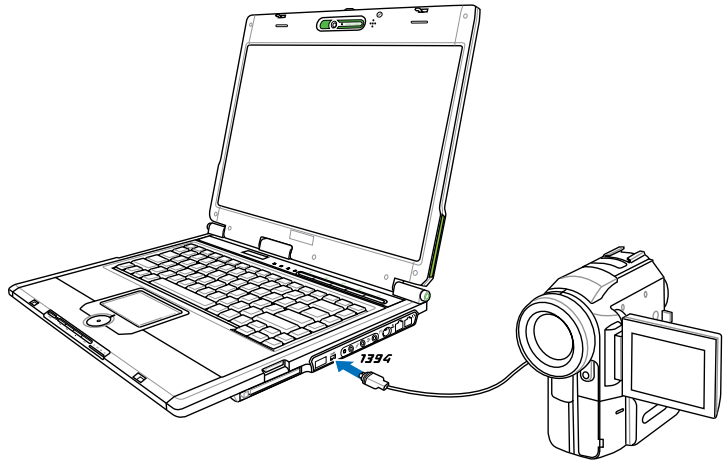
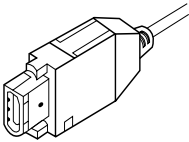
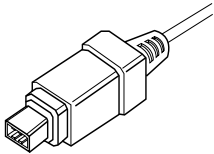

4-5 外接电视（TV-Out）

本产品具备S及AV色差端子，可将电脑显示信号输出至电视，可直接连接或是通过一条S-Video视频连接线连接至电视，由电视显示屏显示电脑画面。可应用在产品展示会、电脑教学、演讲与演示等。



播放影碟中，请勿将显示画面切换到液晶显示屏上，避免造成系统不稳定的情形发生。

步骤一：将笔记本电脑及电视电源关闭。

步骤二：将S-Video视频线，S端子接头连接到笔记本电脑上。

步骤三：将S-Video视频线另一端RCA接头，连接至电视机所附的RCA接头连接线，再接到电视机上。

步骤四：连接妥当之后再将电脑电源打开。并打开电视开关，切换电视频道至Video。

步骤五：请先确定笔记本电脑显示的分辨率，将分辨率调整为800×600。

步骤六：将电脑切换到电视输出，请按下 **Fn** + 。

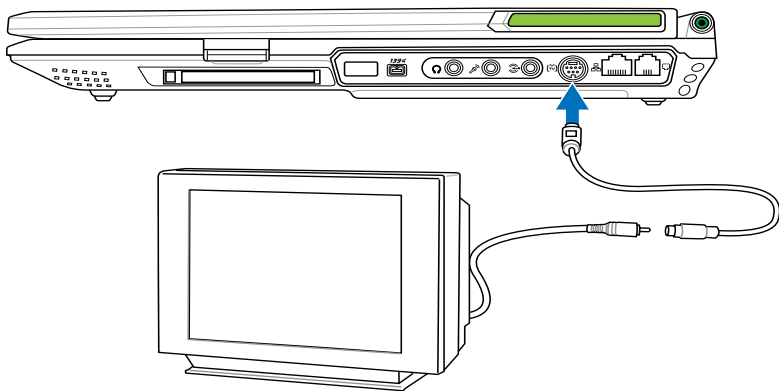

4-6 防盗锁

本产品具备一个  防盗锁槽，您可以自行选购防盗锁将笔记本电脑锁在固定的地点，防止他人窃取。

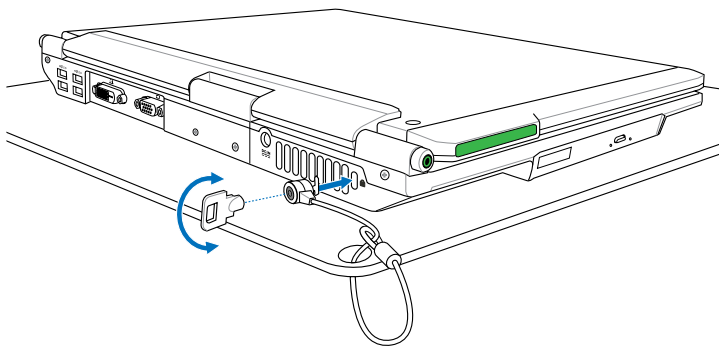

4-7 扩展内存

在某些应用软件使用情况下，您可能需要增加额外的内存以协助工作，尤其是日益庞大的Windows应用软件。本产品具备内存扩展插槽作为内存升级空间，请向原购买厂商询问有关内存升级问题。

第五章

Chapter

5

电源系统

- 5-1 电源适配器
- 5-2 电池系统
- 5-3 性能设置
- 5-4 能源管理模式
- 5-5 保持良好的省电习惯
- 5-6 ACPI界面



电源适配器内部含有高压元件，为避免您的身体受到伤害，请勿任意拆解电源适配器，亦不可拆开自行修理。

5-1 电源适配器

笔记本电脑的电源系统是由两组元件所构成，这两组元件分别是电源适配器和电池系统。

首先，让我们来看看电源适配器。电源适配器最主要的功能是把来自于墙壁上插座内的交流电源（AC）转换成笔记本电脑所需要的特定电压直流电源（DC）。之前已经为您介绍过如何将电源适配器与笔记本电脑互相连接，将电源适配器的插头插入交流电源插座内，待电源指示灯亮起即表示通电。假如电源适配器无法正确地运行，请立即咨询授权经销商。

电源适配器使用与国际电压说明

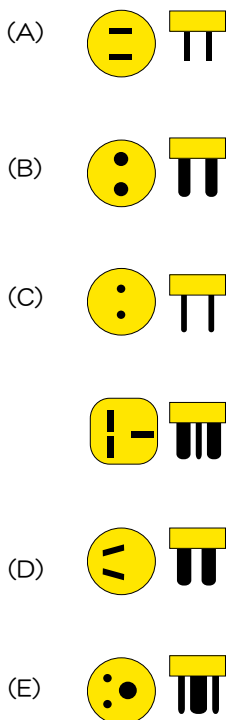

| 地域 | 国家或地区 | 电压 | 频率 | 插座别 |
|-------|-------|---------|-----|-----------------|
| 亚洲 | 韩国 | 100.220 | 60 | (A)(C)(E) |
| | 日本 | 100 | 50 | (A) |
| | 中国香港 | 200 | 50 | (D)(F) |
| | 中国大陆 | 220 | 50 | (A)(C)(D)(E)(F) |
| | 菲律宾 | 220-230 | 60 | (A)(C)(E) |
| | 泰国 | 220 | 50 | (C)(D) |
| | 新加坡 | 230 | 50 | (B)(C)(D) |
| | 印度 | 230 | 50 | (B)(C) |
| 澳洲 | 澳大利亚 | 240 | 50 | (E) |
| | 新西兰 | 230 | 50 | (E) |
| 北美 | 美国 | 120 | 60 | (A) |
| | 夏威夷 | 120 | 60 | (A) |
| | 关岛、塞班 | 120 | 60 | (A) |
| | 加拿大 | 120 | 60 | (A) |
| 中美 | 墨西哥 | 127 | 60 | (A) |
| 欧洲 | 英国 | 240 | 50 | (D) |
| | 法国 | 127.220 | 50 | (D) |
| | 意大利 | 220 | 50 | (C) |
| | 西班牙 | 127.220 | 50 | (A)(C) |
| | 希腊 | 220 | 50 | (C) |
| | 瑞典 | 220 | 50 | (C) |
| | 奥地利 | 220 | 50 | (C) |
| | 德国 | 220 | 50 | (C) |
| | 荷兰 | 220 | 50 | (C) |
| 挪威、瑞典 | 220 | 50 | (C) | |
| | 俄罗斯 | 127.220 | 50 | (A)(C) |

5-2 电池系统

本产品内置一组可替换式大容量电池，倘若想延长电池的使用时间，可开启能源管理功能，您也可以另外选购第二颗充电电池，作为长时间使用的备用电池。

电池的状态

在Windows操作系统下您也可以查看电源的使用状况，按下Windows桌面左下角的“开始”→“控制面板”，在“控制面板”文件夹内寻找“电源选项”图示，双击“电源选项”图标，出现“电源选项 属性”窗口，如左图所示。在“电源选项内容”窗口点击“电表”标签页，即可看到目前使用的电力来源，以及电池电力状态。



绝对不要在未接电源适配器及电源开启时抽出电池，否则，将造成系统损坏、资料流失。

“电源选项 属性”窗口



“电表”窗口



任务栏上电池图标



想要快速查看目前电池的剩余用量，除了到控制面板开启“电源选项 内容”窗口查看“电表”外，您只要在“电源选项 属性”窗口的“高级”标签页点击“总是在任务栏上显示图标”，就可以通过任务栏上的电池（或电源线）小图标，很轻松的查看到电池剩余的电源了。



电池的寿命及充放电次数是有限的，当您发现电池充电完成之后，使用时间急剧减少时，请执行电池校正操作。若电池校正后依然无法提升电池使用时间，很可能是您的电池寿命将尽，应该更换一颗新的电池。

充电

在首次使用充电电池之前，记得先检查操作系统下电池中残余的电量，并确定电池是否完全充饱。

当您使用电源适配器供电，操作使用电脑的同时，笔记本电脑内的电池也正在不断地做着自动充电的动作，此时笔记本电脑前方的充电指示灯将会保持亮灯状态。当电池充满时，指示灯即熄灭。当电池电力不足时，请立即将工作中的文件保存起来，或是马上连接电源适配器供电，避免因断电而造成文件流失损坏。笔记本电脑有充电控制及保护电路的设计，一旦充饱即不会再对电池进行充电。

低电量警报

在Windows操作系统下系统会自动开启电池低电量警报信号，当电池电力过低时，将会出现警示对话框表示电力不足，建议您连接上电源适配器。此时，手边若无可连接的电源，请尽快将文件保存起来。低电量警报功能可以在Windows系统“控制面板”内“电源选项 属性”窗口的“警报”标签页中设置。

电池的电力

充电电池的使用时间长短会因为是否启动能源管理功能，用户本身操作习惯，以及中央处理器型号、主内存大小和液晶显示器类型而有所不同。为了节省电池电力，建议您尽量启动能源管理功能，并连接电源适配器使用。

电池的保存

在一般环境下电池自己会慢慢的放电，电量会缓慢减少，且电池的充放电次数是有限的，当您发现电池怎么充也充不饱满的时候，请先尝试使用BIOS设置程序内“Power能源菜单”下的电池校正功能“Start Battery Calibration”，或许可解决这个问题。假如仍然不行，另一个可能是您的电池寿命将尽，此时应该更换一颗新的电池。

电池最佳保存环境为10~30℃的干燥环境，温度较低，活性将降低。温度较高，将加速电池放电的速度，减少电池使用寿命。避免将电池放在浴室等潮湿环境，容易导致放电速度增加的效应。温度过低会破坏电池内部化学材料，电池温度过高则可能会有爆炸的危险。



电池内部有少许有害物质，请勿任意丢弃，请将损坏或是不再使用的电池，依据废弃物管理办法妥善回收处理。



笔记本电脑主机保固期为两年，唯电池等损耗性零件仅提供一年时间的保修。

如何延长电池使用寿命

妥善保存并遵循以下建议，将可有效延长电池电力。

- ※尽可能使用电源适配器，以保持电池电力，以供旅途所需。
- ※当无外接电源的情况下，倘若当时的工作状况暂时用不到PC-MCIA或是EXPRESS卡插槽中的卡，建议先将卡取出以延长电池使用时间。
- ※室温（20~30度）为电池最适宜的工作温度，温度过高或过低的操作环境将降低电池的使用时间。
- ※笔记本电脑连接电源适配器时，请将电池保留在笔记本电脑内，如此并不会造成电池过度充电。笔记本电脑有充电控制及保护电路的设计，一旦充饱即不会再对电池进行充电，所以不会发生过充的现象。
- ※建议平均三个月，进入BIOS设置程序，执行BIOS设置程序内“Power能源菜单”下的电池校正功能“Start Battery Calibration”（备用电池也一样）。
- ※请勿将电池取下单独存放超过三个月。电池本身的自我放电可能会导致过度放电而造成电池损毁。请至少每三个月将电池充放电一次（备用电池也一样）。
- ※添购一个额外的电池组。
- ※不要频繁插拔电源适配器，是延长电池使用时间的最好方法。
- ※电池在直接使用的状况下，可以重复充放电次数约为300次，过度充放电会减损电池的寿命。
- ※将电池存放于干冷的地方，建议存放温度为10~30℃环境，较高的环境温度，会使得电池组快速自我放电，减少电池使用寿命。
- ※请务必将废电池回收，请依照您所在地区有关废弃电子产品的处理方式妥善处置。
- ※请勿将电池存放在靠近火源处或是丢入燃烧的火堆中，有可能造成爆炸的意外。
- ※请勿尝试拆解或重组电池，并小心勿将电池短路等。

5-3 性能设置

当您外出使用笔记本电脑时，电池的使用时间长短成为一个很重要的功能，本产品除了提供长效的电池之外，更精心设计了一个性能设置快捷键，让您轻松的达到省电的目的。

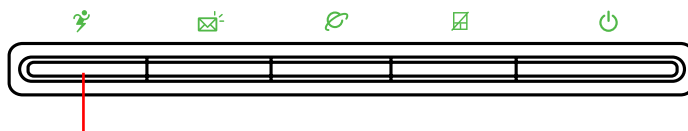

性能设置快捷键

性能设置快捷键位于键盘上方的一排快捷键（如上图），这个按键提供用户更方便的省电功能，只要按下这个快捷键，可以提供八种性能模式，以提高电池的使用时间。



Super Performance（全速模式）：性能最高，但也最耗电。



High Performance（高性能模式）：性能次高，比Super Performance略为省电。



Game（游戏模式）：当您在玩游戏时，请使用此模式。



DVD movie（DVD播放模式）：当您在看DVD影片时，请使用此模式。



Quiet Office（一般模式）：当您使用E-mail或Office软件时，请使用此模式。



Presentation（演示模式）：当您使用PowerPoint等演示工具时，请使用此模式。



CD-Audio（音乐CD模式）：当您播放音乐光盘时，请使用此模式。



Battery saving（省电模式）：最省电模式可让电池使用时间更持久。

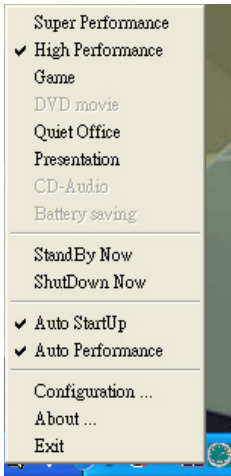

▲外接电源

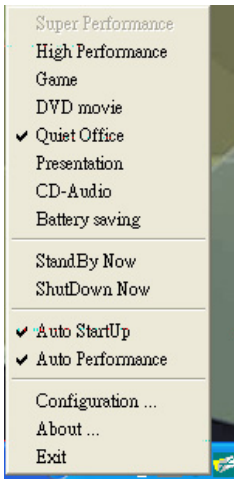

▲使用电池电源



▲PMode显示屏分辨率设置

Power4 Gear菜单

在操作系统任务栏的右下方可以看到一个Power4 Gear的小图示，点击该图示会出现如左图的菜单。

在外接电源的使用方式下，可以设置 Super Performance、High Performance、Presentation和 Game四种模式。当未连接电源适配器仅以电池供电的情况下，可以设置High Performance、Game、DVD movie、Quiet Office、Presentation、CD-Audio及 Battery saving等七种模式。以上功能可以通过专为用户精心设计的Power4 Gear应用程序来做进一步的设置。

“StandBy”就是“系统待机”模式，“Hibernate”即休眠，“ShutDown”即关机。若您要快速进入“系统待机”或关机，只要按左图的“StandBy Now”、“Hibernate Now”或是“ShutDown Now”，就可以直接进入以上模式。

点击左图的Configuration，出现如下图设置画面，您可以自行修改八种模式下的“System”、“Video”、“Hard Drive”的时限长短，以符合您个人的需求，以求得笔记本电脑省电与性能的平衡点。

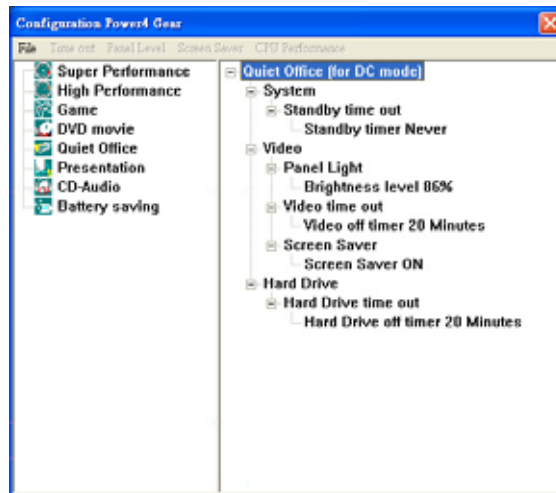

在Windows XP桌面上的“开始”菜单中有一项功能是“PMode Config”，点击该项目出现如左图窗口，可以切换显示屏分辨率。当您在演示时，按下性能设置快捷键切换到演示模式，也会出现如左图窗口，快速切换到适当之显示分辨率。

5-4 能源管理模式

如果您需要更长的电池使用时间，您可以通过Windows XP控制面板的“电源选项”，来控制笔记本电脑内置的自动式或可调整式省电功能。按下“开始”→“控制面板”→“性能及维护”→点击“电源选项”，出现“电源选项 属性”窗口，如下图所示。有关“电源选项”的相关操作方法，请参考Windows XP操作用户手册。



电源选项属性说明

如上图，您可以看到“电源配置”标签页内的“电源配置”选项，有“家用/办公桌”、“便携/袖珍式”、“演示”、“一直开着”、“最少电源管理”、“最大电池模式”等项目。当您选择了不同的电源配置项目之后，在画面的下方将会显示不同的电源配置的设置。以“关闭监视器/一般电源/15分钟后”来说，它代表的就是“连接一般电源的状况下，不碰电脑15分钟之后将会关闭监视器电源”，因此就可以达到省电的目的。譬如，当您使用电脑时，突然接到客户的电话聊了15分钟之后，电脑就会自动将监视器电源关闭，直到您再度碰触电脑，它就会再度开启。

以下简单将各个电源配置选项说明如下：

- ※家用/办公桌：接电源适配器时，处理器以全速运行；若只接电池电源时，处理器会以省电模式运行。
- ※便携/袖珍式：系统会依据处理器工作量大小，决定处理器以全速或是省电模式运作。
- ※演示：作演示时使用，将不会关闭显示器的电源，而处理器会以省电模式运行。
- ※一直开着：永远保持开启状态，不进入系统待机模式，适合需要维持开机状态，持续工作的电脑，不论使用电力来源为何，处理器皆以全速运行。
- ※最少电源管理：系统会依据处理器工作量大小，决定处理器以全速或是省电模式运行。
- ※最大电池模式：尽量避免电池的消耗，维持最长的电池使用时间，适合外出使用笔记本电脑，采用电池电源供电的状况，而处理器皆以省电模式运行。

您也可以自行选择不同的时间设置，另存一个叫做“我的电源使用方案”的电源设置，将所有的选项设置在一分钟不碰电脑时，就关闭监视器进入“系统待机”模式，较为省电。

以上说明若仍然不太了解，只要细细比较不同的电源配置设置下，有关“关闭监视器”、“关闭硬盘”、“系统待机”、“系统休眠”的时间长短，就可以体会其中的差异了。

系统待机

所谓的“系统待机”也就是说，当电脑停滞一段时间之后，系统会将目前的工作保存到内存内，并将外围设备（监视器、硬盘等）电源关闭，但是电源仍然开启（电源指示灯仍然亮着），只要您碰一下鼠标或键盘，电脑就会恢复到您原先工作的状态。

系统休眠

至于“系统休眠”则是将内存中的资料存放到硬盘上，并将电脑电源关闭（电源指示灯熄灭），此时只要重新按下开关键，电脑就会恢复到您原先工作的状态。WindowsXP的缺省值并未开启“系统休眠”模式，您必须在“电源选项 属性”窗口下开启“休眠”标签页，并将“启用休眠”复选框打勾，这样就可以在“电源选项 属性”窗口看到“系统休眠”的设置。

如何进入暂停状态

您可以按下“开始”菜单→“电脑关机”，选择“待机”或是“休眠”项目（如左图），此时系统可以立即进入“待机模式”或是“休眠模式”，或是按下 **Fn** + **F12** 按键，同样也可以立即进入“待机模式”。



如果系统未接电源适配器且长期处于待机模式，久到足够消耗掉所有的电池电力，此时系统会将目前的工作状态保存到硬盘并关闭电池电力。直到电池重新被充电或笔记本电脑连接上电源适配器，系统才能够恢复运行。

当系统未接电源适配器时，系统处于待机模式的时间，完全取决于电池内剩余的电量。由于充电电池有这种限制，在系统暂时中止操作之前，请务必先存储资料。

重新开始运行

按下任何按键（待机模式）或是按下电源开关（休眠模式）即可使已进入暂停模式的系统重新恢复到您先前的工作状态。重新开始这一项功能会使系统运行恢复到暂停之前正在运行的应用程序。



5-5 保持良好的省电习惯

通过电池供电时，若是能够维持良好的省电习惯，一方面不但可以降低能源的消耗，另一方面又能延长电池的使用寿命。因此，即使您已经把笔记本电脑内置式省电功能切换到开启状态，然而培养下列各项节约能源管理习惯亦是很重要的，请务必谨记在心。



尽可能利用电源适配器

保存电池电力最简单的做法就是：每逢可供利用的交流电源时，就避免使用充电电池。由于电源适配器的体积小，重量轻，随身携带非常方便，所以尽可能时常利用电源适配器，如此一来，每当您真正需要用到电池时，手边随时都会有一个充电的电池。

使用暂停热键

暂停热键  +  是笔记本电脑中常用的功能键之一，如需暂时离开，只要按下这个组合键，即可使电脑系统进入最省电模式。当您返回时，按下任何按键（待机模式），或电源开关（休眠模式），就能使系统恢复到原先正在运行操作的位置。

显示屏亮度

液晶显示屏越亮，所消耗的电力越多。因此，为了拥有更长的电池使用时间，请避免将显示屏亮度设置过高。此外，当您暂时不使用笔记本电脑却不想关机时，您可以按下  +  将液晶显示屏光源关闭，将可省下最多的电源。

光驱

光驱这项外围设备会消耗相当可观的电池电力。因此，当您的电脑正由电池供电执行作业时，尽可能减少使用光驱。

5-6 ACPI界面



本产品出货缺省值为开启ACPI功能。

ACPI (Advanced Configuration and Power Interface, 先进架构电源界面标准) 是一种新的能源管理模式, 它将能源管理的功能集成到操作系统中, 用户可以很轻易的通过操作系统来管理及设置, 并能进一步管理相关外围设备。当操作系统察觉现在某部分功能没有使用, 便会自动降低其功能以减少用电, 以储备更多电力。

ACPI是由 Intel、Microsoft、Toshiba所共同制定的, 提供操作系统和硬件之间一个共通的能源管理界面, 目前支持的操作系统有WindowsME/2000/XP。它可以通过操作系统直接控管整台电脑的软件与各项符合且支持ACPI规格的硬件设备, 也提供一个更方便的用户界面, 因此而可以达到最佳的能源管理性能。

ACPI电源管理技术能在操作系统中知道用户目前使用的状况。且因ACPI是在操作系统中运行, 所以可以被运用在不同语言的操作系统中。另一方面来说, ACPI已打破技术上的藩篱, 让用户能利用语言或图标来下达指令让机器控制。其次, 因为ACPI是一个操作系统规格, 所以它定义所有操作系统上的元件, 由微处理器到芯片组, 甚至到硬盘、监视器等等, 而现在ACPI已由笔记本电脑被应用到台式电脑里。

第六章

Chapter

6

附录

6-1 故障排除

6-2 游戏鼠标（选购）

6-1 故障排除



Q 请问死机器死机后又无法热启动时该如何强行关机？



- 1：请连续按住电源开关4 ~ 6 秒后即可强行关机。
- 2：可用回形针等尖锐物从机器的复位（Reset）孔插入即可。



Q 请问当机器无法开机时该做哪些基本检测步骤？



- 1：若接上电源适配器后即可开机，表示电池电量不足。
- 2：检查是否有按到LCD液晶屏显示开关或LCD液晶屏显示切换键。
- 3：检查是否为外加内存造成。



Q 请问当电池电量无法充饱或使用时间过短时，该如何校正？



- 1：看到开机画面后按 <F2> 进入BIOS菜单。
- 2：利用左右方向键移动，选择进入Power菜单。
- 3：选择Start Battery Calibration后，当出现下面信息时，请将电源适配器接上，以利机器对电池充电。

Battery Calibration Utility

Please Plug-in an AC adapter to supply power.

It will calibrate the gauge of battery now.

Initialized battery and adjust the LCD brightness.

It is charging the battery, Please wait.

- 4：当屏幕出现下面信息时，请移开电源适配器，并等待机器放电完成自动关机。

Please remove AC Adapter.

<请移走电源适配器>

PLEASE LEAVE THE BATTERY RUNNING OUT OF POWER.

<此时电池开始放电，直到放完电后，系统会自动关机>

- 5：待关机后接上电源适配器，充电直到充电指示灯<橙色指示灯>熄灭，即完成电池校正。（整个过程大约需要花费4~5个小时）

 **Q** 请问机器不小心进水时该如何处置？

-  **A** 1：千万不可贸然开机，否则会让笔记本电脑的损害更加严重。
- 2：立刻拆下笔记本电脑的电源线及电池，如有外接或抽换式的模块零件（如光驱，软驱，扩展内存）一并取下。
- 3：将笔记本电脑机体内的污水尽量倒光，找一条柔软的湿纸巾或软布将污泥轻轻拭去，并尽量避免磨损表面。
- 4：再用电扇将机体及零件吹干，并在第一时间送到服务站由受过训练的专业工程师处理，这样才能将损害减低到最低程度。
- 5：特别提醒，如果笔记本电脑背包已经遭到污水浸泡受损，请勿将之用来放置送修的笔记本电脑，以免造成二次损害。

 **Q** 请问进入待机（或休眠）模式后，无法恢复系统的可能原因与检测步骤？

 **A** 待机（或休眠）模式定义：

待机（Stand By）：当系统进入此模式时，允许系统及應用程式将运行状态存储于内存（RAM）当中，此时电脑仅使用少量的电源来维持系统资料的存储状态；可按任一键即可恢复运行状态。

休眠（Hibernate）：当系统进入此模式时，允许系统及應用程式将运行状态存储于硬盘存储区当中，此时电脑已经将电源切断；若要恢复运行状态需要按下电源开关恢复。

 **Q** 无法恢复系统的可能原因：

-  **A** 1：外接内存或内置内存故障：若数据存入错误的内存地址会造成存入后无法恢复正确的运行状态。
- 2：外接外围设备不兼容：例如部分外接USB存储设备，存储卡（Compact Flash，MMC，Smart Media）等磁盘结构较为特别，容易造成进入待机（或休眠）模式后无法切断电源或恢复。
- 3：驱动程序或应用程序不适当：不适当的驱动程序会造成 .dll，.sys及.exe文件拒绝进入待机或休眠模式，此外，例如适用于Win98的应用程序安装于WinXP当中，由于应用程序并无法符合操作系统电源管理的特性，也容易造成恢复失败的现象。

 **Q** 无法恢复系统的检测步骤：

-  **A**
- 1：移除外接内存。
 - 2：移除外接外围设备及其驱动程序。
 - 3：刷新BIOS。
 - 4：更新适当的驱动程序。
 - 5：移除不适当的应用程式。
 - 6：重新安装操作系统。
 - 7：机器送至原厂检测。

 **Q** 请问如何延长电池使用时间？

-  **A**
- 1：LCD液晶屏亮度调整至适当亮度。
 - 2：调整音量至适当大小。
 - 3：取出无需使用的EXPRESS卡装置。
 - 4：设定电源管理配置。

6-2 游戏鼠标（选购）

鼠标功能介绍

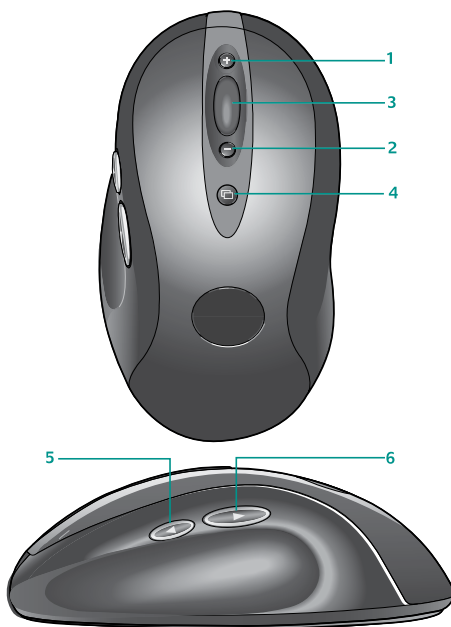

- ① 使用中增加 dpi。按钮以提高位移轨迹敏感度。
- ② 使用中减少 dpi。按钮以降低位移轨迹敏感度。
- ③ 滚动页面及缩放。向前转动滚轮以向上滚动页面；向后转动滚轮以向下滚动页面。使用缩放功能，只要按下滚轮，然后向前转动滚轮以放大，向后转动滚轮以缩小。按任意键以停止缩放功能。（并非所有应用程序都支持缩放功能）
- ④ 应用程序切换键：按钮后可在开启文件间切换。
- ⑤ 前进键。
- ⑥ 后退键。可在网页浏览器或其他应用程序使用前进及后退键。

使用中切换敏感度

本产品预设三段式位移敏感度调整 - 1600dpi、800dpi、400dpi。默认敏感度为 800dpi。使用产品内附的 SetPoint™ 软件及其 Advanced Game Settings 功能，可在400dpi 至 1600dpi 间设置五段式敏感度调整。位移敏感度必须以递增顺序设置，请参阅软件使用说明以了解如何设置位移敏感度，以及了解更多有关鼠标及软件的功能。



- ① SetPoint™ 软件
- ② Advanced Game Settings 功能
- ③ 位移敏感度必须以递增顺序设置
- ④ 软件在线使用说明