



C175 C185

User's Guide



合格声明

制造商：InFocus Corporation, 27700B SW Parkway Avenue, Wilsonville, Oregon 97070 USA

欧洲办事处：Strawinskylaan 585, 1077 XX Amsterdam, The Netherlands（荷兰）

我们承担所有责任，在此声明：投影机符合下列规程和标准：

EMC 规程 89/336/EEC，93/68/EEC 修订条文

EMC（电磁兼容性）：EN 55022

EN 55024

EN 61000-3-2

EN 61000-3-3

低压规程 73/23/EEC，93/68/EEC 修订条文

安全性：IEC 60950-1：第一版

2004 年 5 月

商标

Microsoft、PowerPoint、Word、Excel 和 Windows 是 Microsoft Corporation 的商标或注册商标。Adobe 和 Acrobat 是 Adobe Systems Incorporated 的商标或注册商标。Digital Light Processing 是 Texas Instruments 的商标或注册商标。InFocus、In Focus 和 INFOCUS（经过特别样式处理）均为 InFocus Corporation 在美国和其它国家内的商标或注册商标。

FCC 警告

本设备经测试，确认符合 FCC 规章第 15 章对 A 级数字设备的限制规定。这些限制旨在对商业环境中操作设备时的有害干扰提供合理的保护。本设备产生、使用并可能辐射无线电射频能量；若不按照说明手册进行安装和使用，可能对无线电通信造成有害干扰。在住宅区操作本设备有可能造成有害干扰，用户应负责排除干扰并自行承担费用。

EN 55022 警告

本产品属于 A 级产品。在家用环境中可能会造成无线电干扰；在此情况下，会要求用户采取适当的措施。典型的用途是用于会议室、聚会室或大礼堂。

加拿大

本 A 级数字设备符合加拿大 ICES-003 规定。

Cet appareil numérique de la classe A est conforme à la norme NMB-003 du Canada.

核准机构

UL、CUL、TUV

其他特定国家的核准可能适用；请参见产品认证标签。

本《用户指南》适用的型号为 IN32、C175、W320、IN34、C185 和 W340。

InFocus 保留在任何时候未经通知即更改产品提供项目和规格的权利。

目录

简介	3
连接电脑	5
必需的电脑连接	5
显示电脑图像	7
调整图像	8
连接视频设备	9
显示视频图像	10
关闭投影机	12
排除安装故障	12
使用控制面板按钮	20
使用遥控器	21
使用音频	22
优化电脑图像	23
演示功能	23
优化视频图像	23
自定义投影机	23
使用菜单	24
画面菜单	25
设定菜单	28
维护	32
清洁镜头	32
使用安全锁	32
更换投影灯泡	33
清洁灯泡过滤网	35
附录	36
投影图像尺寸	36

重要的安全操作注意事项

- 投影机应水平放置，不可偏离水平轴 15 度以上。
- 投影机应放置于通风良好的地方，不应有任何东西阻碍进气孔或排气孔。不要将投影机放在桌布或其它柔软的遮尘布上，以免挡住通风孔。
- 投影机放置位置应距离任何加热或冷却孔至少 4 英尺（1.2 米）。
- 仅使用 InFocus 核准的吊顶安装件。
- 仅使用随产品一同提供的电源线。建议使用防电涌接线板。
- 关于正确的开机和关机步骤，请参阅本指南。
- 本产品所用的灯泡含有很少量的汞。在清洁周围区域和处置破裂的灯泡之后，请洗手。弃置灯泡时，务必遵守当地、州或联邦的法令和规章要求。有关的详细信息，请访问 www.eiae.org。
- 虽然不太可能发生，但如果灯泡发生破裂，微粒可能会通过投影机侧面的通风孔排出。当投影机打开时，人员、食物和饮料都应保持在投影机下方及周围“不许入内”的区域之外（如下面的“X”区域所示）。

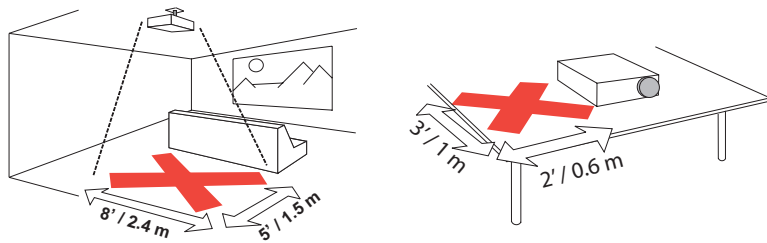

请遵照这些说明，以确保投影机使用期间的图像质量和灯泡寿命。如果不遵守这些说明，可能会影响产品保修。关于保修的详细信息，请参阅“保修”手册。

简介

此款新型数字投影机提供电脑和视频输入并具有 XGA 1024x768 分辨率。
此款投影机不仅易于连接和使用，维护也非常方便。

产品规格

要了解多媒体投影机的最新规格，请务必访问我们的网站 www.infocus.com，因为规格可能会有更改。

附件

投影机随附的标准附件在所附的用户指南中列出。可选购附件可以从我们的网站 www.infocus.com 或向零售商或经销商订购。

联机注册

在我们的网站 www.infocus.com/register 上注册您的投影机，就可使保修生效并获得产品更新和公告信息以及注册奖励。

投影机组件和功能

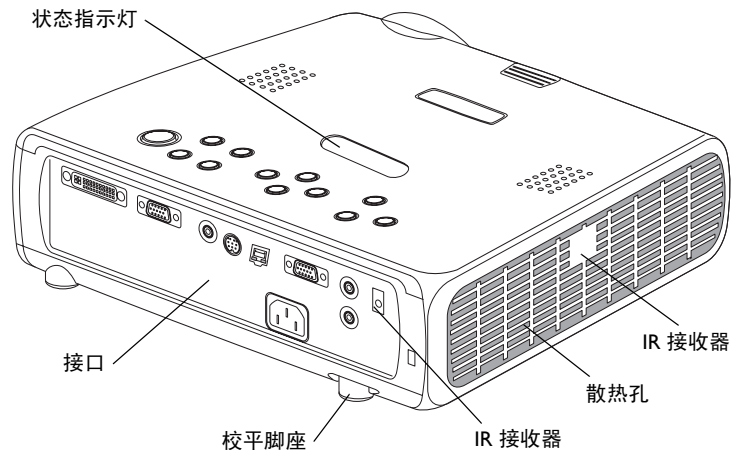
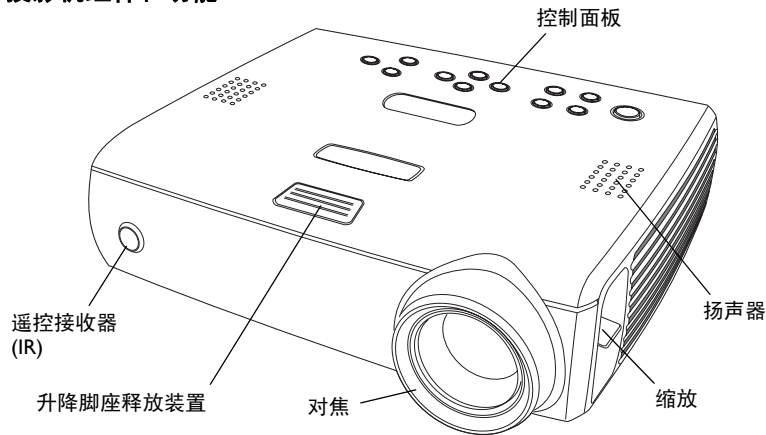

接口面板

投影机提供电脑和视频接口：

- 一个 MI-D/A (HD、DVI、电脑)
- 一个 VESA (HD、HD 分量、电脑)
- 一个 VESA 输出 (显示器输出)
- 一个超级视频 (S-video)
- 一个合成 RCA 视频
- 一个音频输入 / 一个音频输出

还有一个用于串行控制的 RJ-45 接口。如果需要“命令行界面”(CLI) 规格和命令，请访问我们的网站。

接口面板

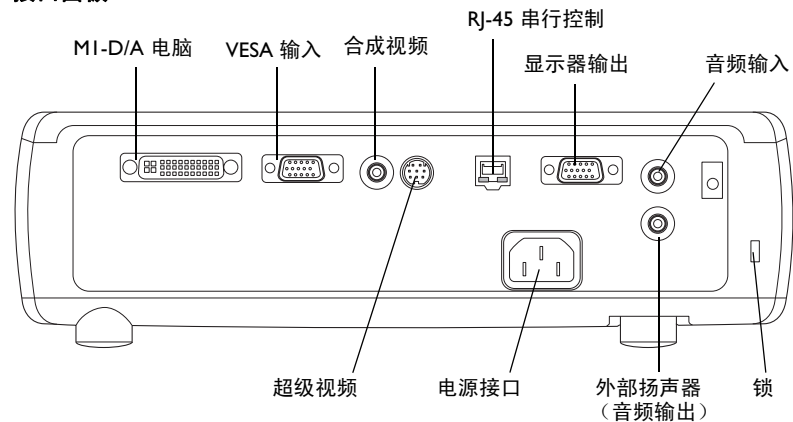

连接电脑

必需的电脑连接

将电脑连接线的黑色端连接到投影机上的 **Computer 1**（电脑 1）接口。将蓝色端连接到电脑的视频端口。如果使用的是台式电脑，则首先需要将电脑显示器连接线与电脑的视频端口断开连接。

某些 Macintosh® 电脑没有标准的 VESA 输出视频端口。如果无法用提供的电脑连接线连接电脑，请从 Apple® 经销商处购买合适的适配器。

将黑色电源线连接到投影机背面的接口及电源插座。

状态指示板（第 12 页）上的 Power（电源）指示灯变为琥珀色。

注意： 务必总是使用随投影机提供的电源线。

可选用电脑连接

如果要在 PowerPoint™ 演示时使用遥控器上的上下箭头按钮翻动幻灯片，请将电脑连接线的 USB 连接器插入电脑上的 USB 鼠标接口。

如果要在演示时有音响效果，请将音频线（需另外购买）与电脑连接，然后连接到投影机上的 **Audio In**（音频输入）接口。

连接电脑连接线

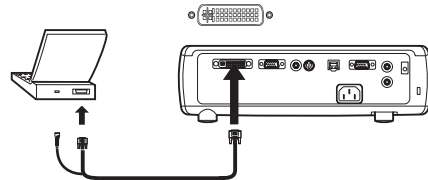

连接电源线

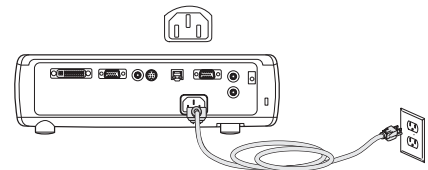

连接电脑连接线

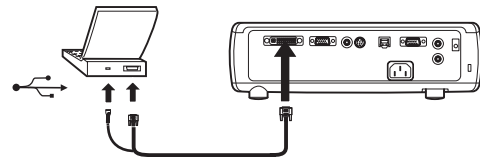

连接音频线

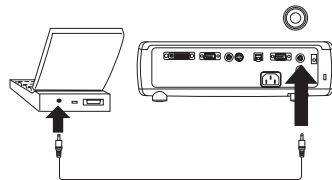

如果使用的是台式电脑且想在电脑屏幕和投影屏幕上都能看见图像，请将显示器连接线插入投影机上的 **Monitor Out**（显示器输出）接口。

连接显示器连接线

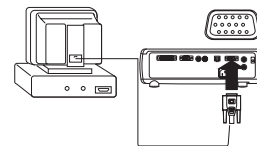

如果想用可选用的 VESA 连接线将投影机与电脑连接，请将连接线的一端连接到电脑上的 VESA 接口，然后将连接线的另一端连接到投影机上的蓝色的 **Computer 2**（电脑 2）接口。

连接 VESA 连接线

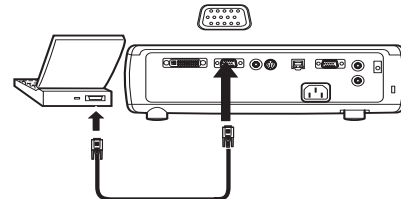

将 RS-232 连接线连接到投影机的 **Serial Control**（串行控制）接口，就可以从 LCD 控制面板或电脑控制投影机。如果需要特定的 RS-232 命令，请访问我们网站的“服务和支持”部分。

连接 RS-232 连接线

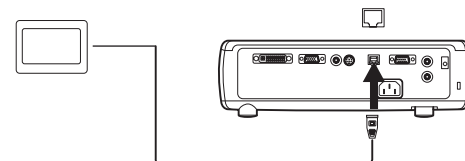

显示电脑图像

取下镜头盖。

按一下投影机上面或遥控器的 **Power**（电源）按钮。

状态指示板（第 12 页）上的 **Power** 指示灯闪烁绿色，风扇开始运转。灯泡亮时，启动屏幕显示，电源指示灯呈稳定的绿色。可能需要一分钟时间，图像才能达到完全光度。

? 无启动屏幕? 请从第 13 页获取帮助。

打开电脑电源。

电脑的图像应出现在投影屏幕上。如果没有图像，按投影机控制面板上的 **Source**（信号源）按钮。

确保手提电脑的外部视频端口为现用接口。

许多手提电脑在连接投影机后并不自动打开其外部视频端口。一般可用如 **FN + F8** 或 **CRT/LCD** 的组合键来开启或关闭外部显示。找到标有 **CRT/LCD** 的功能键或带有显示器符号的功能键。同时按 **FN** 和有此标志的功能键。**请参阅手提电脑文档，了解手提电脑的实际按键组合。**

? 无电脑图像? 请尝试按控制面板上的 **Auto Image**（初始图像）按钮。从第 13 页获取帮助。

取下镜头盖

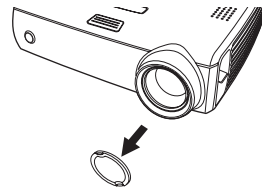

按 Power 按钮

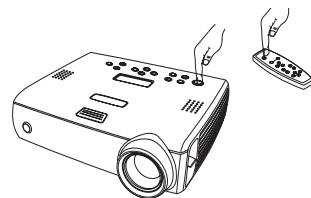

打开电脑电源



激活手提电脑的外部端口

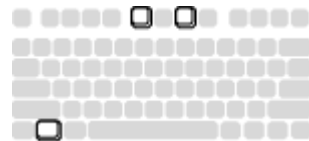

调整图像

如有必要，可按释放按钮将升降脚座伸出，从而调整投影机的高度。

如有必要，旋转校平脚座（位于底部右后角）。

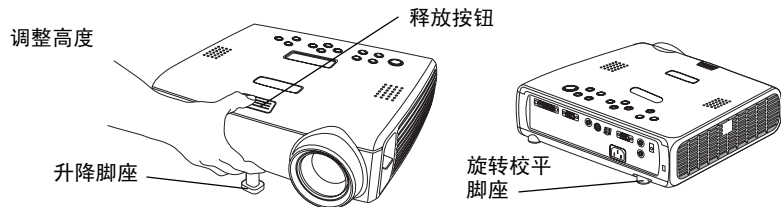

根据投影机和屏幕的理想距离放置投影机，使镜头与屏幕垂直。

参见第 36 页表中列出的屏幕尺寸和距离。

调整距离

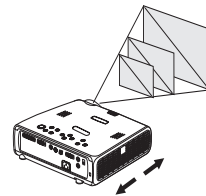

旋转缩放或对焦环进行调整，直到产生需要的图像尺寸和焦距。

调整缩放和对焦

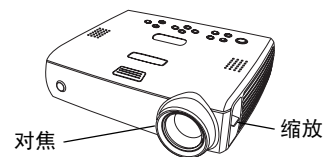

如果图像非方形，请用控制面板上的按钮调整垂直数字梯形畸变。按上面的 **Keystone**（梯形畸变）按钮缩小图像的上部，按下面的 **Keystone** 按钮缩小图像的下部。也可以通过菜单调整梯形畸变。请参见第 25 页。

调整梯形畸变

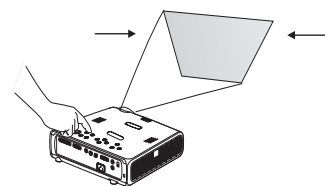

从“画面”菜单中，调整“对比度”或“光度”。

请参见第 24 页上的菜单帮助。

调整对比度或光度



画面	
前面	
▾ 梯形畸变	34
▾ 对比度	0
☀ 光度	0
🌈 饱和度	0
🎨 色调	0
▭ 长宽比	▶

连接视频设备

投影机不包含任何视频线和音频线。

如果视频设备使用四插头的圆形超级视频接口，请将视频线插入视频设备上的相应接口以及投影机上的 **-Video 2**（视频 2）接口。如果设备使用合成视频接口，请将合成视频线插入视频设备上的相应接口以及投影机上的 **Video 1**（视频 1）接口。

对于音频，将 Mini-plug 音频 Y 连接线 插入投影机上的 **Audio In**（音频输入）接口，以及视频设备左右两侧的音频输出接口。

将黑色电源线连接到投影机背面的接口及电源插座。

注意：务必总是使用随投影机提供的电源线。

如果要连接逐行扫描 EDTV 或 HD 信号源，请使用分量至 M1 适配器（需另外购买）。

连接 S-video（超级视频）和音频线

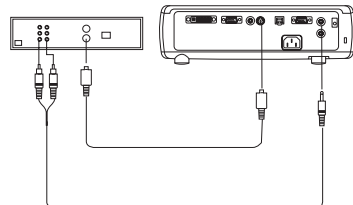

连接视频和音频线

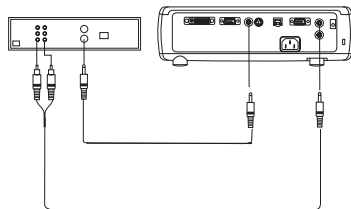

连接电源线

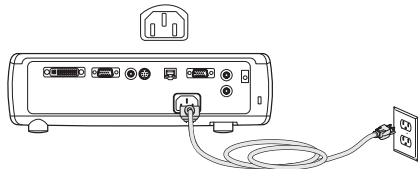

显示视频图像

取下镜头盖。

按一下投影机上面或遥控器的 **Power**（电源）按钮。

状态指示板（第 12 页）上的 **Power** 指示灯闪烁绿色，风扇开始运转。灯泡亮时，启动屏幕显示，电源指示灯呈稳定的绿色。可能需要一分钟时间，图像才能达到完全光度。

? 无启动屏幕? 从第 12 页获取帮助。

插入视频设备的电源线并打开电源。

视频设备的图像应出现在投影屏幕上。如果没有图像，请按控制面板上的 **Source**（信号源）按钮。

按释放按钮将升降脚座伸出，从而调整投影机的高度。如有必要，旋转校平脚座。

根据投影机和屏幕的理想距离放置投影机，使镜头与屏幕垂直。参见第 36 页表中列出的屏幕尺寸和与屏幕的距离。

取下镜头盖



按 Power 按钮

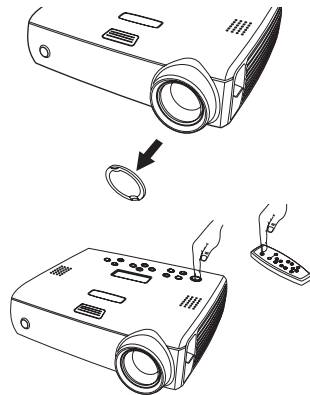

打开视频设备电源

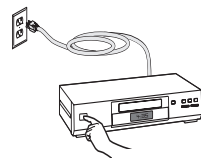

调整高度

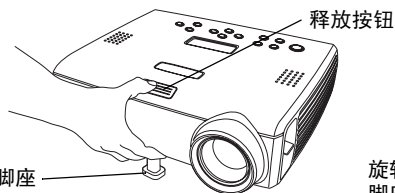

旋转校平脚座

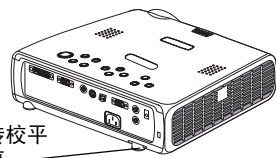

调整距离

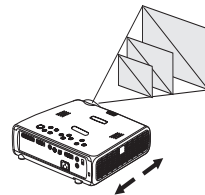

旋转缩放或对焦环进行调整，直到产生了需要的图像尺寸和焦距。

调整缩放和对焦

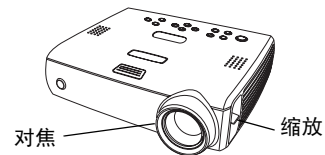

如果图像非方形，请用控制面板上的按钮调整垂直梯形畸变。按上面的 **Keystone**（梯形畸变）按钮缩小图像的上部，按下面的 **Keystone** 按钮缩小图像的下部。也可以通过菜单调整梯形畸变。请参见第 25 页。

调整梯形畸变

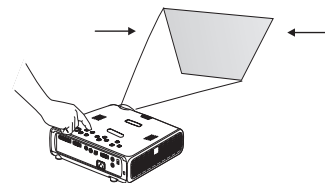

在控制面板上调整音量。

调整音量

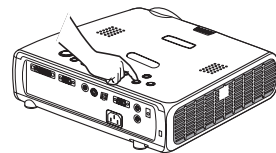

从“画面”菜单，调整**对比度**、**光度**、**饱和度**或**色调**。

请参见第 24 页上的菜单帮助。

调整“画面”菜单



画面	
前面	
梯形畸变	34
对比度	0
光度	0
饱和度	0
色调	0
长宽比	▶
选择方式	▶
高级设置	▶

关闭投影机

持续 30 分钟未检测到任何现用信号源后，投影机自动显示空白屏幕。空白屏幕有助于延长投影机的使用寿命。在检测到现用信号源或按了遥控器或控制面板按钮后，图像恢复。

屏幕保护程序

可以从**设定 > 系统调节**菜单中打开“屏幕保护程序”，就能在 5 分钟后出现空白屏幕。请参见第 29 页。“屏幕保护程序”功能有 6 个时间选项。其范围从 5 分钟到 30 分钟不等，各间隔相差 5 分钟。

省电

投影机还具有“省电”功能，在持续 20 分钟未检测到任何信号后自动关闭灯泡。如果其后 10 分钟仍然没有任何信号，投影机关闭电源。如果在投影机关闭电源以前接收到活动信号，则显示图像。30 分钟过后，必须按 **Power**（电源）按钮才能显示图像。当“省电”功能被启用后，“屏幕保护程序”功能将被禁用。请参见第 29 页。

关闭投影机电源

如果要关闭投影机电源，按 **Power** 按钮，并在 3 秒钟内再按一次 **Power** 按钮以确认关闭投影机电源。不按第二次 **Power** 按钮即可取消关机。灯泡熄灭，LED 指示灯闪烁琥珀色 1 分钟；与此同时，风扇继续运转以冷却灯泡。灯泡冷却后，LED 指示灯亮稳定琥珀色，风扇停止运转。拔出电源线，让投影机完全断电。

排除安装故障

如果屏幕上出现正确的图像，请跳到下一节（第 21 页）。如果图像显示不正确，请排除安装故障。



投影机上方的状态指示灯板指示投影机的状态，可帮助您进行故障排除。







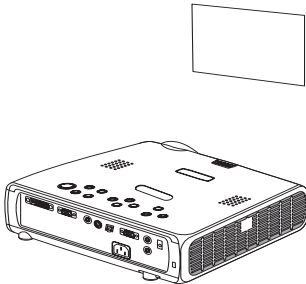
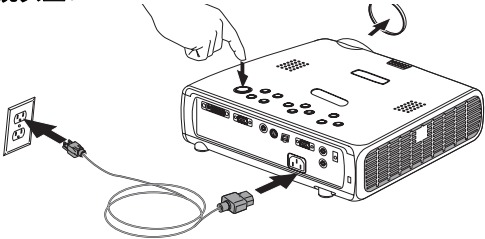
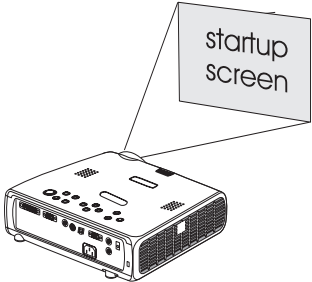
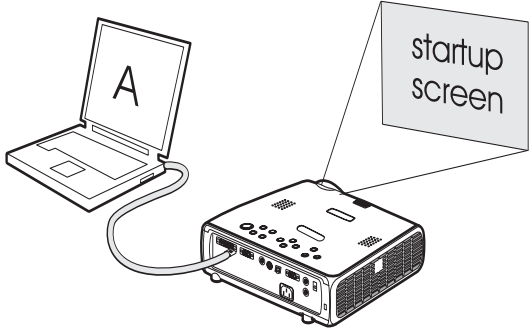

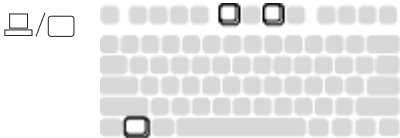
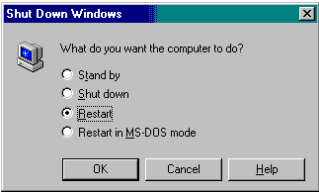
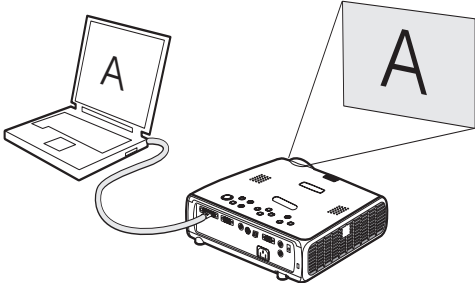
表 1：
状态指示灯状态和含义

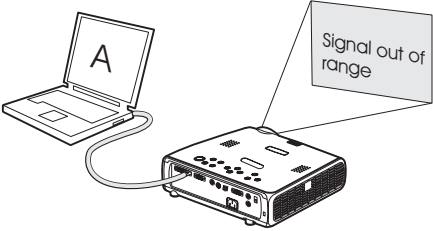
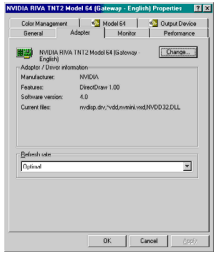
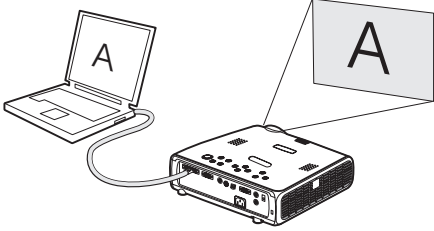
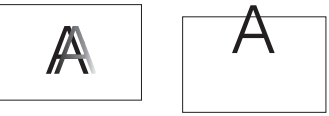
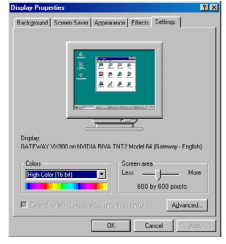
	含义
电源，稳定琥珀色	投影机的电源线已插入。
电源，闪烁绿色	已经按了 power 按钮，软件正在初始化。
电源，稳定绿色	投影机已启动并完成初始化。
电源，闪烁琥珀色	已经按了两次电源按钮来关闭投影机电源，同时风扇在运转以冷却投影机。
温度计	投影机过热。确保通风孔未被挡住（参见第 19 页）。关闭投影机的电源，等候一分钟，然后再次打开投影机电源。如果问题继续存在，请与技术支持部门联系。
灯泡	关闭投影机电源，等候一分钟，然后再次打开投影机电源。如果灯泡指示灯再次亮起，请更换灯泡并将灯泡计时器复位。
扳手 / 维修	关闭投影机电源，等候一分钟，然后再次打开投影机电源。如果维修指示灯再次亮起，表示投影机需要维修。请访问 www.infocus.com/service 与维修部门联系。

排除信号源故障

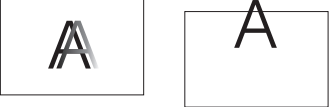
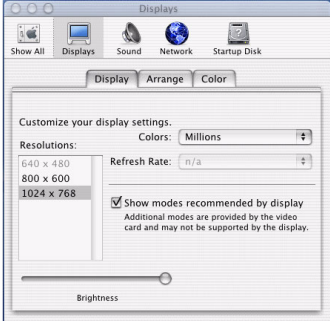

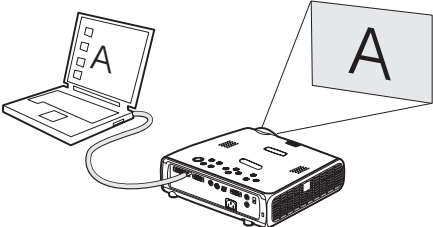

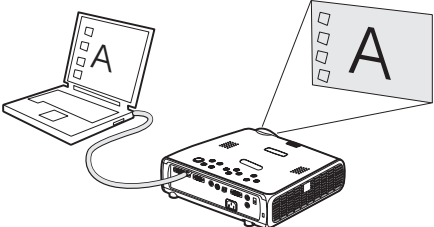
问题	解决方案	结果
<p>无启动屏幕</p> 	<p>插入电源线，按 Power（电源）开关。取下镜头盖。</p> 	<p>图像正确</p> 
<p>仅出现启动屏幕</p> 	<p>按 Source（信号源）按钮 </p> <p>激活手提电脑的外部端口</p>  <p>或重新启动手提电脑</p> 	<p>投影电脑图像</p> 

问题	解决方案	结果
<p>无电脑图像，只出现“Signal out of range”（信号超出范围）</p> 	<p>从控制面板 > 显示 > 设置 > 高级 > 适配器（位置因操作系统而各异）调整电脑刷新频率</p> <p>可能还需要在电脑上设置不同的分辨率，如下面“图像模糊或不完整”问题中所示方法</p> 	<p>投影电脑图像</p> 
<p>PC: 图像模糊或不完整</p> 	<p>将电脑的显示分辨率设为投影机的原机格式分辨率（从开始 > 设置 > 控制面板 > 显示 > 设置选项卡，选择 1024x768）</p> <p>对于手提电脑，禁用手提电脑显示器或打开双显示模式</p> 	<p>图像清楚，未被剪切</p> 



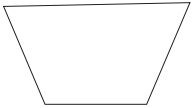
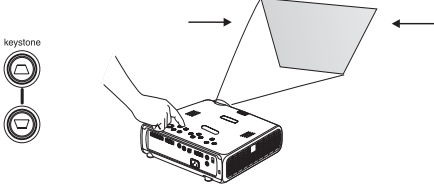

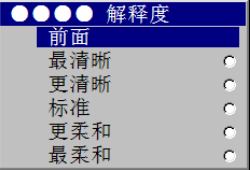
问题	解决方案	结果
<p data-bbox="53 115 374 138">Macintosh: 图像模糊或不完整</p> 	<p data-bbox="673 115 1156 198">将电脑的显示分辨率设为投影机的原机格式分辨率（从 Apple 菜单 > 系统首选项 > 显示，选择 1024x768）</p> 	<p data-bbox="1190 121 1407 144">图像清楚，未被剪切</p> 
<p data-bbox="53 601 465 624">只出现手提电脑的背景，不是桌面图标</p> 	<p data-bbox="664 601 1156 724">从“控制面板” > “显示” > “设置” > “显示 2”（位置因操作系统而不同），停用“扩展我的 Windows 桌面”（Extend my Windows Desktop）</p>  <p data-bbox="664 919 808 996">取消选中该选项，然后单击“应用”</p>	<p data-bbox="1190 601 1359 624">投影背景和桌面</p> 

问题	解决方案	结果
<p>屏幕上不播放嵌入我的 PowerPoint 演示中的视频</p> 	<p>关闭手提电脑的内部 LCD 显示</p> 	<p>内嵌视频正确播放</p> 

排除投影机故障

问题	解决方案	结果
<p>图像非方形</p> 	<p>调整控制面板或“画面”菜单中的梯形畸变</p> 	<p>图像呈方形</p> 
<p>图像不清晰</p> 	<p>调整对焦镜头或“画面”>“高级设置”菜单中的“解释度”</p> 	<p>图像正确</p> 

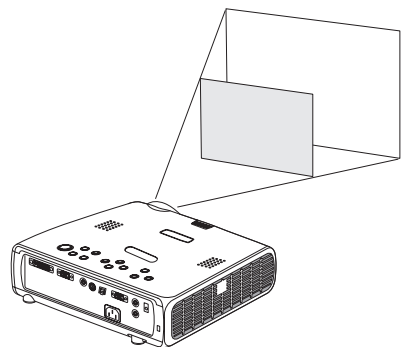
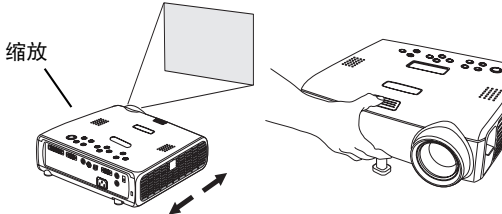
问题	解决方案	结果
<p>图像不适合 16:9 屏幕</p> 	<p>从“画面” > “长宽比”菜单，将长宽比改为 16:9</p> 	<p>图像正确</p> 
<p>图像上下颠倒</p> 	<p>从“设定” > “系统调节”菜单关闭“吊顶安装”</p> 	<p>图像正确</p> 
<p>图像左右颠倒</p> 	<p>从“设定” > “系统调节”菜单，关闭“背投安装”</p> 	<p>图像正确</p> 

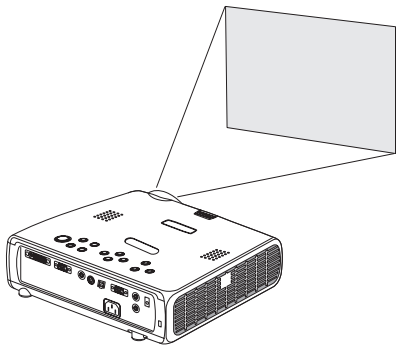
问题	解决方案	结果
<p>投影色彩与信号源不匹配</p> 	<p>在菜单中调整饱和度、色调、画面底色、光度、对比度</p> 	<p>图像正确</p> 
<p>屏幕上图像未居中</p> 	<p>移动投影机、调整缩放、调整高度</p> <p>缩放</p>  <p>在“画面” > “高级设置”菜单中调整水平或垂直位置</p> 	<p>图像正确</p> 

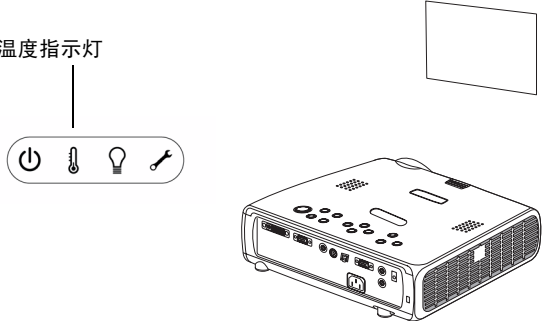
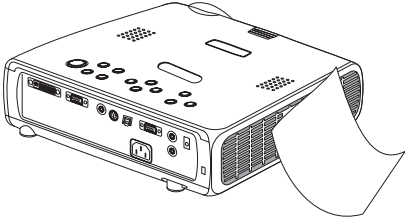
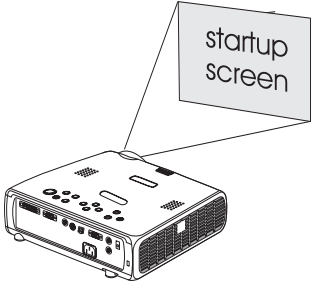
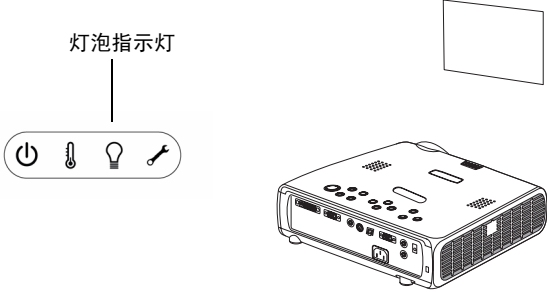
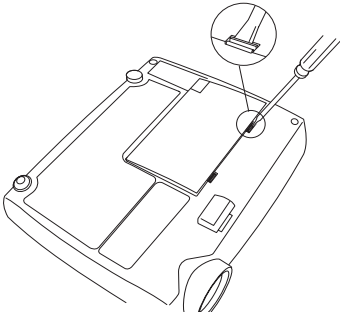
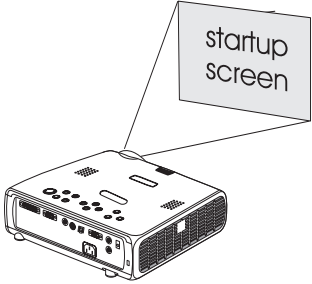
问题	解决方案	结果
<p>投影灯泡不亮，温度指示灯亮</p>  <p>温度指示灯</p>	<p>确保通风孔未被挡住，然后让投影机冷却一分钟</p> 	<p>拔出投影机的电源线，等待一分钟，重新插入电源线并打开电源：灯泡亮了</p>  <p>startup screen</p>
<p>启动屏幕上出现“Change lamp”（更换灯泡）；投影灯泡不亮，灯泡指示灯亮</p>  <p>灯泡指示灯</p>	<p>必须更换灯泡（第 33 页）</p> 	<p>灯泡亮了</p>  <p>startup screen</p>

仍然有问题？

如果需要帮助，请访问我们网站上的“服务及支持”部分或与我们电话联系。请参见封三列出的所有相关的网站地址。

本产品提供有限保修支持。也可以从经销商处购买延长的保修计划。要将投影机送修时，我们建议使用原来的包装材料运装设备，或者让专业包装公司将设备包装妥当。请购买全额运输保险。

使用控制面板按钮

在其他章节中对大多数按钮均有详细描述；此处是关于按钮功能的概述：

Power（电源）：打开（第 7 页）和关闭（第 12 页）投影机电源。

Menu（菜单）：打开屏幕上的菜单（第 24 页）。

Select（选择）：确认在菜单中所作的选择（第 24 页）。

向上 / 向下箭头：在菜单中移动浏览并调整设置（第 24 页）。

Auto Image（初始图像）：将投影机重设至信号源。

Presets（选择方式）：在可用的预置设定中循环（第 26 页）。

Keystone（梯形畸变）：垂直梯形畸变调整图像的方正度（第 8 页）。也可通过菜单调整梯形畸变。请参见第 25 页。

Volume（音量）：调节音响（第 22 页）。

Source（信号源）：改变现用信号源。

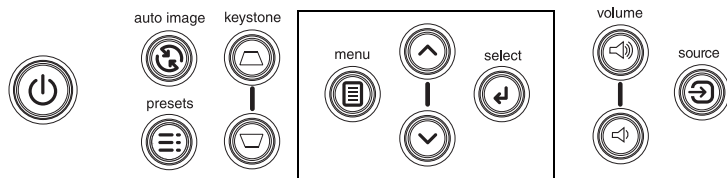

菜单浏览按钮

使用遥控器

遥控器使用提供的两节 (2) AA 电池。电池很容易安装，只要滑开遥控器背面的电池盖，对准电池的正负两极 (+ 和 -)，将电池滑入，然后将电池盖重新盖好。

小心：更换电池时请注意：如果使用与投影机附带提供的类型不同的电池可能会严重损坏遥控器。弃置电池时，请注意保护环境。

操作时，要将遥控器对准投影机的前面（不是对准电脑）。最佳操作范围大约 15 英尺（4.5 米）。

按遥控器上的 **Power**（电源）按钮，可打开或关闭投影机电源（关于关机说明，参见第 12 页）。

按遥控器上的 **Menu**（菜单）按钮，打开投影机的菜单系统。使用箭头按钮浏览，然后使用 **Select**（选择）按钮选择功能并在菜单中调整数值。请参见第 24 页上更多关于菜单的详细信息。

遥控器上还有一个 **Source**（信号源）按钮，用于在不同的信号源之间切换。

如果您连接了 M1-D/A 电脑连接线的 USB 部分（第 5 页），您可以使用上下箭头浏览按钮在 PowerPoint 演示中翻动幻灯片。

排除遥控器故障

- 确保电池安装方向正确，而且电池有电。
- 确保遥控器对准投影机或屏幕，而不是对着电脑，且处于 15 英尺（4.5 米）的遥控范围内。为了获得最佳效果，请将遥控器对准投影机。

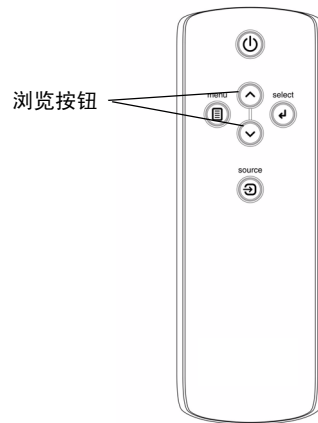

使用音频

要从投影机播放音响，将信号源连接到投影机上的 **Audio In**（音频输入）接口。

要调节音量，请使用控制面板上的按钮。

要调整平衡或关闭投影机的铃声，请使用“声音”菜单（参见第 28 页）。

排除音频故障

如果没有音响，请检查以下事项：

- 确保已连接音频线。
- 确保未使用无声图像功能。
- 确保音量已调到足够大。按控制面板上的 **Volume**（音量）按钮。
- 调整音频信号源。
- 如果在播放视频，确保未暂停放音功能。

连接外部扬声器

投影机可以连接到有其自己电源的外部扬声器，请将扬声器连接线插入投影机的 **Audio Out**（音频输出）接口。

连接音频线

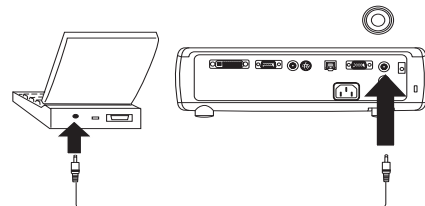

调整音量

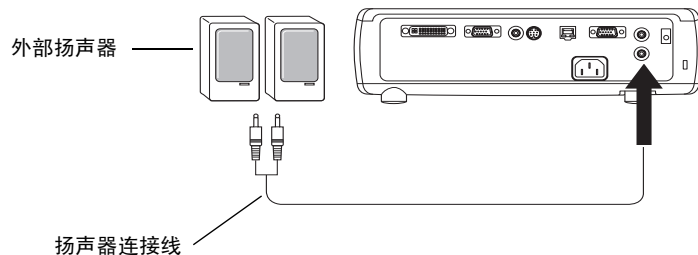
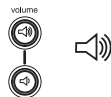

优化电脑图像

正确连接电脑且屏幕上出现电脑图像后，可以使用屏幕菜单优化图像。关于使用菜单的一般信息，请参见第 24 页。

- 从“画面”菜单，调整“梯形畸变”、“对比度”或“光度”。
- 改变“长宽比”。有关的详细信息，请参见第 25 页。
- 从“高级设置”菜单，调整“色彩空间”、“画面底色”或“色彩控制”。
- 在“高级设置”菜单中调整“相位”、“画面幅”、“水平位置”或“垂直位置”。
- 一旦就特定信号源优化了图像后，可使用“选择方式”保存设置。这样，以后就能快速地调用这些设置。请参见第 26 页。

演示功能

投影机有几项功能，可使演示更加轻松方便。以下是功能概述，详细信息请参见第 24 页上的菜单部分。

- 仅在几款可选购的遥控器上提供的“Custom”（自定义）键可用于将各种功能指定给此按钮。有关的详细信息，请参见第 30 页。
- “启动标志”菜单选项可用于将默认的启动屏幕改为黑色、白色或蓝色屏幕。请参见第 29 页。
- 提供了“省电”和“屏幕保护程序”两个菜单选项，可在无活动状态若干分钟后自动关闭投影机或显示空白屏幕。这有助于延长灯泡的使用寿命。请参见第 29 页。

优化视频图像

正确连接视频设备且屏幕上出现图像后，可以使用屏幕菜单优化图像。关于使用菜单的一般信息，请参见第 24 页。

- 从“画面”菜单，调整“梯形畸变”、“对比度”、“光度”、“饱和度”或“色调”。请参见第 25 页。
- 改变“长宽比”。“长宽比”指图像的宽高比。电视屏幕通常为 1.33:1，也称作 4:3。HDTV 和大多数 DVD 为 1.78:1 或 16:9。请选择最适合输入信号源的选项。请参见第 25 页。
- 选择“解释度”、“画面底色”或“视频标准”设置。请参见第 27 页。
- 调整“色彩控制”或“白色峰值”设置。请参见第 27 页。

自定义投影机

可以就特定设置和需要，对投影机进行自定义。请参见第 28 页至第 32 页上关于这些功能的详细信息。

- 要进行背投式投影，从**设定 > 设定 > 系统调节**菜单打开“背投安装”模式。
- 要进行吊顶安装投影，请在**设定 > 系统调节**菜单中打开“吊顶安装”模式。
- 指定在投影机开机过程中，首先检查哪个信号源来查找现用视频信号源。
- 指定可选购遥控器上“自定义”键的功能。
- 打开和关闭投影机的显示信息。
- 打开省电功能。
- 指定空白屏幕的颜色和启动标志。
- 指定菜单所用语言。
- 使用 RS-232 命令控制投影机。请参见第 6 页。

使用菜单

要打开菜单，请按控制面板或遥控器上的 **Menu**（菜单）按钮。（如果 60 秒钟未按任何按钮，菜单自动关闭。）主菜单显示。使用箭头按钮向上或向下移动，选中需要的子菜单，然后按 **Select**（选择）按钮。

要更改某项菜单设置，先选中它，按 **Select**，然后使用向上或向下箭头按钮调整数值；使用单选按钮选择选项，或者使用复选框来打开或关闭功能。按 **Select** 确认所作的改动。使用箭头浏览到另一设置。完成调整之后，浏览至“退出菜单”，然后按 **Select** 进到上一个菜单；任何时候可按 **Menu** 按钮关闭菜单。

菜单名称前有圆点。圆点数表示菜单的级别，从一级（主菜单）到四级（嵌在最内层的菜单）。

菜单按用途分类：

- “画面”菜单提供图像调整。
- “设定”菜单提供不经常改动的设置类型调整。
- “信号信息”菜单提供关于投影机和信号源的只读式信息显示。

某些菜单项目可能呈灰化，到连接某一特定信号源时才会显示。例如，“解释度”仅可用于视频信号源；在现用电脑信号源时，将隐藏“解释度”。其它菜单项在不可用时可能呈灰化。例如，在没有现用图像时，“光度”呈灰化。

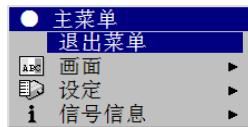

主菜单

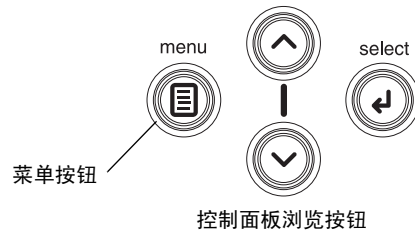

画面菜单

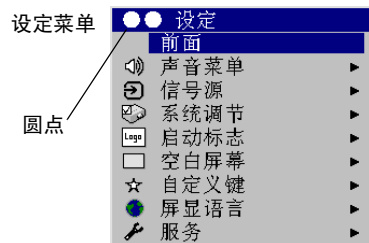

设定菜单

圆点

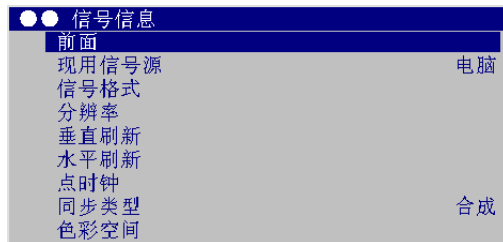

信号信息菜单

画面菜单

要调整以下 6 项设置，选中设置后，按 **Select**（选择），使用向上或向下箭头调整数值，然后再按选择按钮确认所作的改动。

梯形畸变：垂直调整图像，使其更接近方形。也可从控制面板调整梯形畸变。

对比度：控制画面最亮和最暗部分之间的差异程度，并改变图像中的黑白成分。

光度：改变图像的光线强度。

饱和度：（仅视频和分量信号源）从黑白向完全饱和的色彩调整视频图像。

色调：（仅 NTSC 视频信号源）调整图像中的红绿色彩平衡。

长宽比：“长宽比”指图像的宽高比。电视屏幕通常为 1.33:1，也称作 4:3。HDTV 和大多数 DVD 为 1.78:1 或 16:9。缺省值为 4:3，将输入重新调大或调小以充满显示区域。

就每个信号源选择的长宽比，会保存在投影机内。



增大梯形畸变

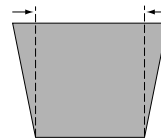

减小梯形畸变

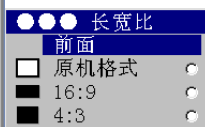
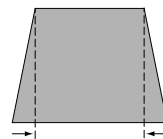

长宽比

选择方式：提供的“选择方式”能优化投影机显示电脑演示、影片图像和视频图像的能力。电影输入是在电影摄像机上捕捉的原始材料，如电影；视频输入是在视频摄像机上捕捉的原始材料，如电视片或体育项目。

还有多种可由用户定义的选择方式。要就当前信号源设定预置，请调整图像，从“选择方式”菜单中选择“保存设置”，然后选择“保存用户 1”（或 2 或 3）。将来可以选择“用户预置 1”来调用这些设置。

如果您对图像作了调整，“预置关闭”将在“选择方式”菜单中被自动选中，以表示已经作了更改。

要恢复出厂默认设置，从**设定 > 服务**菜单选择“出厂设置”。

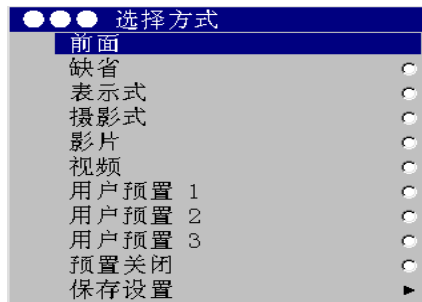

选择方式

高级设置

解释度：（仅视频信号源）改变视频图像边缘的清晰度。选择解释度设置。

色彩空间：此选项适用电脑信号源。它可用于选择一个专门为视频输入微调的色彩空间。如果选择“自动”，投影机自动确定标准。要选择不同的设置，关闭“自动”，然后给电脑信号源选择 RGB，给分量视频信号源选择 REC709 或 REC601。

画面底色：改变色彩的强度。选择列出的一个值。

色彩控制：用于个别修改各个颜色。突出显示颜色，按 **Select**（选择），然后使用箭头来调整数值。

视频标准：（仅视频信号源）设为“自动”后，投影机尝试根据接收到的输入信号自动确定视频标准。（视频标准选项可能因用户所在的地区而各不相同。）如果投影机无法检测到正确的标准，可能色彩看上去不正，或者图像可能看上去“破碎”。如果发生这样的情况，请手动选择视频标准：从“视频标准”菜单选择 NTSC、PAL 或 SECAM。

过扫描：（仅视频信号源）去除视频图像周围的干扰。

调节同步窗口：（仅限增强型和高分辨率信号源）如果硬件设备（如 DVD 播放机）未与投影机正确同步，选择此项可帮助同步。

以下四个选项仅适用电脑和分量信号源。

相位：调整电脑信号源的水平相位。

画面幅：调整电脑信号源的垂直扫描。

水平 / 垂直位置：调整电脑信号源的位置。

白色峰值：（仅视频信号源）调整图像中处理的白色层次。可将白色的亮度提高将近 100%。



高级设置

解释度

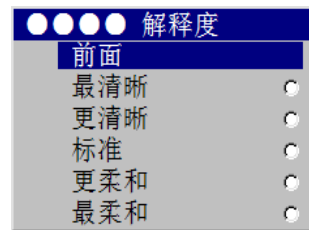

色彩空间

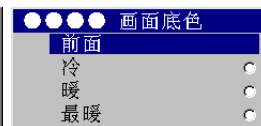

画面底色

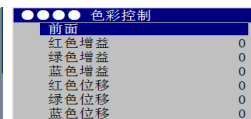

色彩控制



视频标准

设定菜单

声音菜单：调整音量和平衡，并打开或关闭投影机开机时的“铃声”。

信号源：可将特定输入指定给特定信号源按键，以便配合可选的遥控器使用。也可以选择缺省“启动信号源”并启用或停用“自动选择信号源”。

信号源 > 开机缺省信号源：决定投影机在启动过程中首先检测哪一个信号源是否现用视频信号源。

信号源 > 自动选择信号源：当未选中“自动选择信号源”时，投影机缺省为“开机缺省信号源”中所选的信号源。如果未找到信号源，则显示空白屏幕。当选中了“自动选择信号源”后，“开机缺省信号源”决定投影机在开机后的缺省信号源。如果没有信号存在，投影机按顺序查找信号源，直到找到信号源或者关机。

系统调节 > 背投安装：将图像反转，因此可从半透明屏幕背后投影。

吊顶安装：使图像上下颠倒，可用于安装在天花板上的投影机。

自动电源：如果选中了“自动电源”，投影机在通电后自动进入启动状态。这样就可用墙上的电源开关来控制吊顶安装的投影机。

低电压：打开后可降低灯泡的灯光输出。这样还降低风扇的速度，使投影机更安静。

显示信息：在屏幕左下角显示状态信息，如“Searching”（搜索信号）或“Mute”（无声图像）。

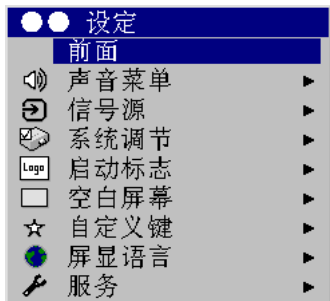

设定

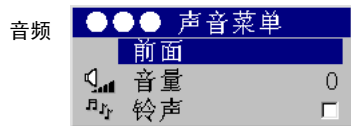

音频

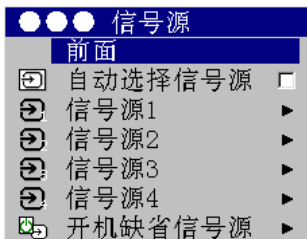

信号源

开机缺省信号源

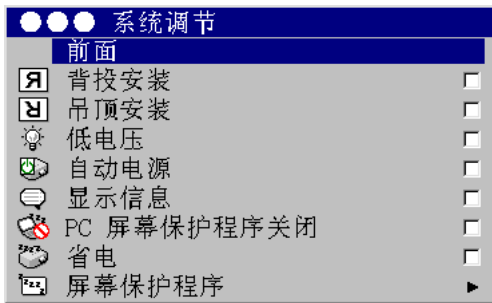
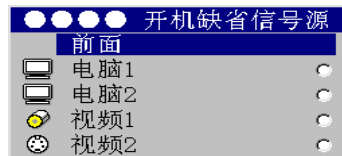

系统调节

PC 屏幕保护程序关闭：防止电脑进入“屏幕保护程序”模式。此功能在电脑连接线的 USB 部分连接到电脑时可用（第 5 页）。

省电：如果 20 分钟内未检测到任何信号，则自动关闭灯泡。如果其后 10 分钟仍然没有任何信号，投影机关闭电源。如果在投影机关闭电源以前接收到活动信号，则显示图像。

屏幕保护程序：在预置的分钟数内未检测到任何信号后，使屏幕自动变为黑色空白。在检测到现用信号源或按了遥控器或控制面板按钮后，图像恢复。当“省电”功能被启用后，“屏幕保护程序”功能将被禁用。

启动标志：在启动后未检测到信号源时，可显示黑色、白色或蓝色空白屏幕，而不是缺省设置的屏幕。

空白屏幕：决定未检测到现用信号源时显示的屏幕颜色。

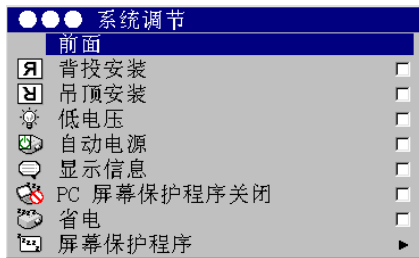

系统调节

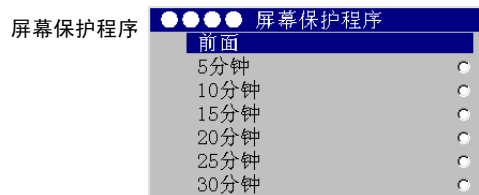

屏幕保护程序

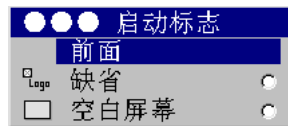

启动标志

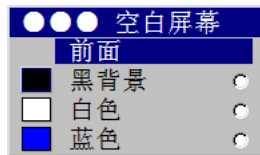

空白屏幕

自定义键（仅可用选购的遥控器操作）：可用于将不同的功能指定给遥控器的 **Custom**（自定义）按钮，以便快速、方便地使用功能。一次只能启用一项功能。选中某项功能，然后按 **Select**（选择）即可选择不同的功能。“关于”是默认的功能。

- **空白**：显示一个空白的屏幕。
- **无声图像**：关闭所有声音。
- **长宽比**：可在 4:3、16:9 和“原机格式”之间切换选择（参见第 25 页）。
- **信号源**：循环通过各个可用的信号源。
- **初始图像**：将投影机重设至信号源（第 20 页）。
- **静止画面**：暂停投影图像。
- **信号信息**：是默认设置的功能。打开一个包含投影机和信号源信息的窗口。
- **服务资料**：打开一个包含投影机和信号源信息的窗口。

屏显语言：可选择在屏幕上显示菜单和消息所用的语言。

服务：如果要使用这些功能，选中它们后按 **Select**。

出厂设置：在显示确认对话框以后，将所有设置（除“灯泡时数”外）均恢复为默认值。

复位灯泡时数：将“关于”菜单中的灯泡小时计数器复位至零。仅在更换灯泡后才执行此项操作。将显示确认对话框。

PIN：参见下一节。

测试模式：可显示某种模式来调整图像。该功能仅可用可选购的遥控器使用。要显示测试模式，单击“测试模式”复选框，退出菜单，然后按遥控器上的 **Blank**（空白）按钮。如果要选择测试模式，请用遥控器或控制面板上的向上或向下箭头。要退出测试模式，再按一次 **Blank** 按钮。

服务资料：提供关于投影机和灯泡的信息。

服务号码：仅供授权的服务人员使用。

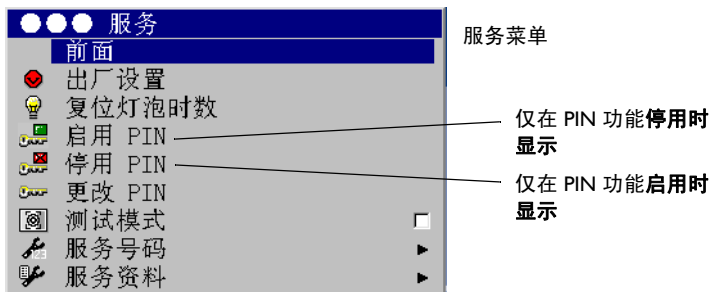
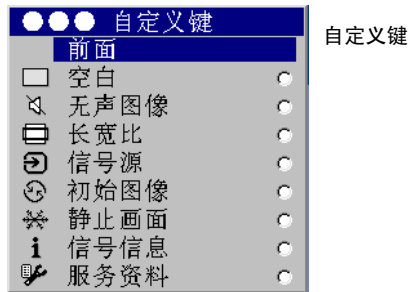

PIN 功能

PIN（个人识别码）功能可让您用密码保护您的投影机。一旦启用了 PIN 功能，您必须输入 PIN 后才能投影图像。

要使用该功能，您必须在 www.infocus.com/register 上注册您的投影机并依照指示获得一个默认的 PIN（个人识别码）。PIN 由一个序列的 5 个浏览按钮按键动作组成。浏览按钮为菜单、选择、上箭头和下箭头。在获得该 PIN 后，请在“服务”菜单中选择“启用 PIN”。“输入 PIN”对话框显示。

使用遥控器或控制面板上的浏览按钮输入正确的按钮按键序列。在按下第一个按钮后，在当前的 PIN 位置上会显示一个点，高亮显示的光标则移动到右边位置。当正确输完 5 个数字后，按遥控器或控制面板上的 **Select**（选择）按钮来选择“确定”。如果显示“PIN 错误”信息，请确认密码，然后重新输入。如果输错了数字，您必须先输完 5 个数字，按 **Select** 按钮，待出现“PIN 错误”信息后再重新输入密码。

要在投影机启动时输入 PIN:

打开投影机电源。“输入 PIN”对话框在显示启动屏幕后出现。输入 PIN。使用遥控器或控制面板上的浏览按钮输入正确的按钮按键序列。具体操作如上所述。如果丢失或忘记 PIN，请访问 www.infocus.com/pin。

要更改 PIN:

在“服务”菜单中选择“更改 PIN”。输入旧的 PIN。输入新的 PIN。您可以使用控制面板上的上下按钮在“确定”和“取消”之间移动。按 **Select** 按钮来选择“确定”或“取消”。确认新的 PIN。

要将 PIN 重置回默认值:

打开投影机电源。在“输入 PIN”对话框出现后，按住 **Select** 按钮 10 秒钟。输入默认 PIN 即可使用投影机。如果丢失或忘记默认 PIN，请访问 www.infocus.com/pin。



维护

清洁镜头

- 1 将一块柔软的干布蘸上无腐蚀性的相机镜头清洁剂。

避免使用过多清洁剂，也不要将清洁剂直接涂在镜头上。腐蚀性清洁剂、溶剂或其它强烈化学制品可能会磨损镜头。

- 2 将清洁布在镜头表面轻轻地环绕擦拭。如果不准备马上使用投影机，请盖上镜头盖。

用柔软、干燥的布和无腐蚀性清洁剂清洁镜头

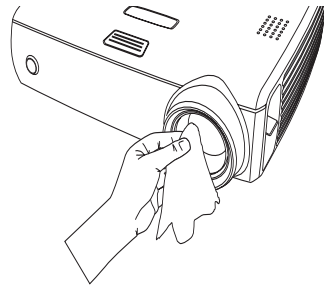

使用安全锁

投影机有一个安全锁，可与连接线锁定系统配合使用。请参阅安全锁随带的说明中关于如何使用的信息。

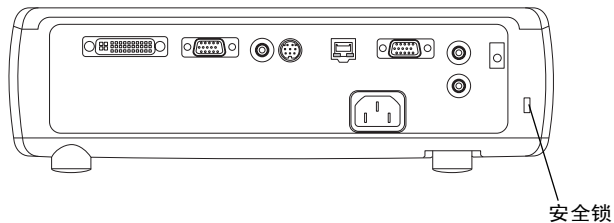

更换投影灯泡

“服务资料”菜单中的灯泡小时计数器计算灯泡已使用的小时数。在规定的灯泡使用寿命结束前 20 小时，每次启动时，屏幕上会短暂地显示“Replace lamp”（更换灯泡）消息。当到达预期的灯泡寿命时，灯泡指示灯图标亮红色（第 12 页）。

注意：您可以从 www.infocus.com 网站（在某些地区）、零售商或经销商处订购新的灯泡模块。仅使用与原来灯泡相同类型和额定值的备用灯泡。

- 1 关闭投影机电源，然后拔出电源线。
- 2 等候 60 分钟，让投影机彻底冷却。
- 3 将投影机上下倒置，将平头螺丝刀插入灯泡盖与投影机之间，轻轻地把灯泡盖撬开取下。

- 4 拧松灯泡模块上的系留螺丝。

警告：

- 为防止灼伤，让投影机先冷却至少 60 分钟后才更换灯泡。
- 在更换灯泡以前，拔出电源线。
- 不要将灯泡模块摔到地上。玻璃可能会破碎而造成伤害。
- 不要碰玻璃灯泡表面。指印可能影响投影的清晰度。

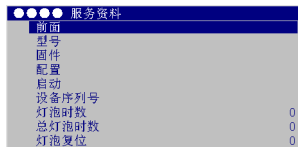

服务资料菜单

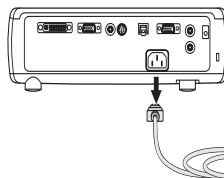

关机并拔出投影机电源线

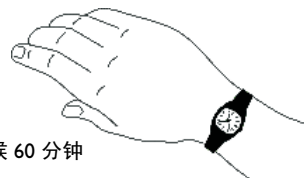

等候 60 分钟

把灯泡盖撬开

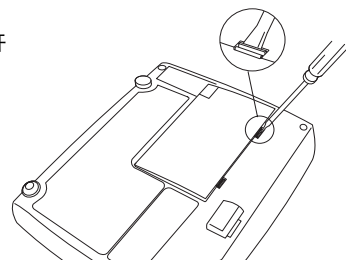

拧松灯泡模块上的螺丝

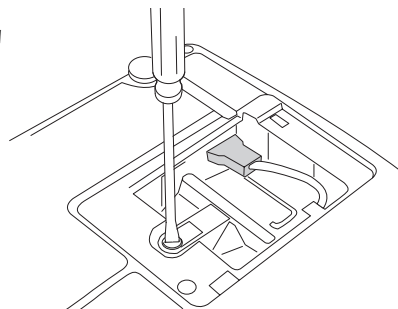

- 在取出灯泡模块时，务必非常小心。虽然发生的可能性不大，但如果灯泡破裂的话，可能产生玻璃小碎片。灯泡模块的设计会将大多数碎块留在其中，但在取出时务必小心。在更换破裂的灯泡以前，清洁灯泡仓并弃置清洁用料。更换灯泡以后请洗手。本产品所用的灯泡含有少量的汞。弃置灯泡时，务必遵守当地、州或联邦的法令和规章要求。有关的详细信息，请访问 www.eiae.org。

- 轻轻拉住连接器将灯泡连接器与投影机分离，直到与投影机完全脱开。
- 拉住金属钩环并向上提，小心翼翼地取出灯泡模块。弃置灯泡时，请注意保护环境。
- 安装新的灯泡模块，确保放置妥当。小心不要碰投影机的内部组件。
- 将钩环喀嚓一下拉回平放位置，靠在灯泡模块上。
- 将灯泡连接器重新与投影机连接上。确保连接器完全插入。
- 拧紧灯泡模块上的螺丝。
- 把灯泡盖重新装上。
- 插入电源线，然后按投影机的 **Power**（电源）按钮又将投影机打开，然后复位灯泡计时器。

复位灯泡计时器

要复位灯泡计时器，同时按控制面板上的减小音量按钮和增大音量按钮 10 秒钟。也可以浏览到**设定 > 服务**菜单，选择**灯泡复位**，从而将灯泡计时器复位至零。

脱开灯泡连接器

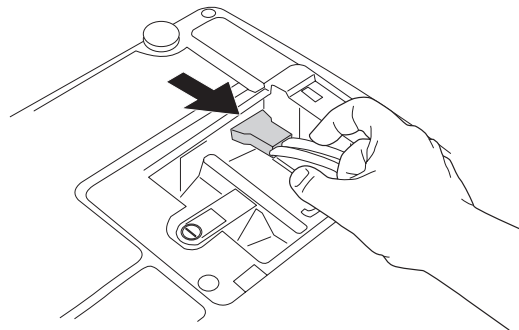

利用金属钩环取出灯泡模块

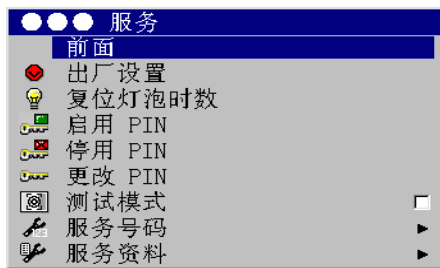
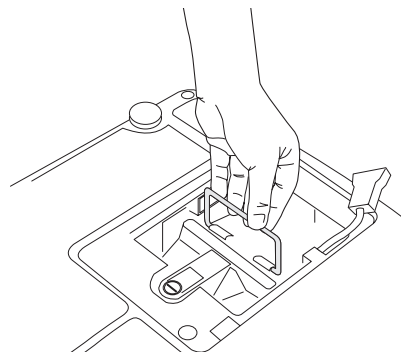

在“服务”菜单复位灯泡时数

清洁灯泡过滤网

在肮脏或多尘的环境下，灯泡模块、灯泡盖及灯泡仓上的防尘过滤网可能会堵塞，从而导致灯泡模块内部温度升高。这些高温会影响灯泡的性能及使用寿命。常规性维护清理过滤屏上的灰尘和污垢，可降低灯泡的操作温度，并可延长灯泡的寿命。为了最大限度延长灯泡寿命，可以每隔 250 小时使用后清洁一次滤网。灯泡滤网的维护次数可能要多于每 250 小时一次，这要取决于安装和使用环境。

- 1 等候 60 分钟，让投影机彻底冷却。拆下灯泡模块。有关说明，请参阅第 33 页。
- 2 检查灯泡模块两侧的防尘过滤网。如有必要，可使用压缩空气或罐装空气清洁滤网。然后，用蘸过酒精的棉签轻轻擦拭各个滤网。擦拭所有滤网后，吹去残留的污垢。
- 3 在装上灯泡以前，再重复一次投影机灯泡仓内滤网的清洁过程。
- 4 检查灯泡盖上的防尘过滤网。如有必要，可使用压缩空气或罐装空气清洁过滤网。
- 5 将灯泡模块和灯泡盖重新装好。

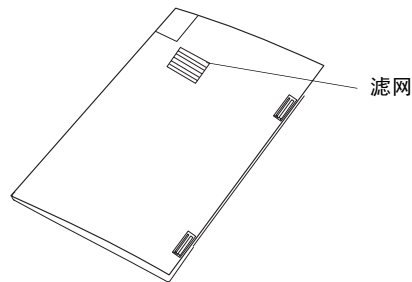
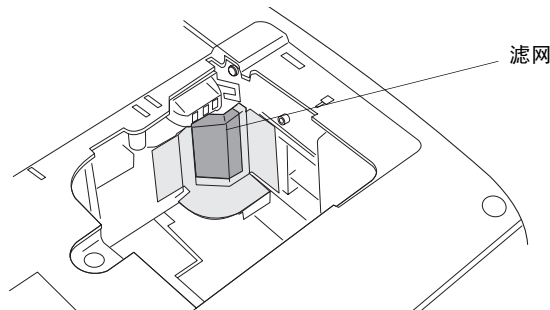
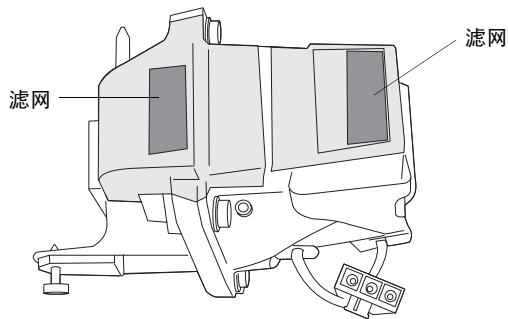

附录

投影图像尺寸

表 2:
图像尺寸

屏幕距离 (米 / 英尺)	最小对角 (米 / 英尺)	最大对角 (米 / 英尺)	最小水平 (米 / 英尺)	最大水平 (米 / 英尺)
1.5/5	0.83/2.75	1.02/3.4	0.66/2.2	0.82/2.73
3/10	1.65/5.5	2.04/6.8	1.32/4.41	1.64/5.46
4.6/15	2.53/8.25	3.13/10.2	2.03/6.61	2.51/8.2
6.1/20	3.36/11	4.15/13.6	2.69/8.81	3.33/10.93
9.1/30	5.01/16.5	6.19/20.4	4.01/13.22	4.97/16.39
10/32.8	5.5/18.0	6.8/22.3	4.41/14.45	5.46/17.92

注意： 请访问我们网站上的互动式图像尺寸计算器。