

# 1 安装软件



在连接任何电缆之前，请安装相机随附的软件。  
按照屏幕上的说明进行操作。

安装软件后，请返回阅读本用户指南。



# 2 装入电池

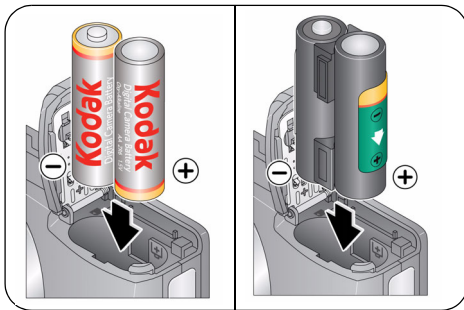

- 柯达数码相机 AA 规格氧化碱电池
- 柯达数码相机 AA 规格镍氢充电电池
- 柯达数码相机镍氢充电电池 KAA2HR
- AA 规格碱性电池
- AA 规格锂电池

### 3 打开相机电源

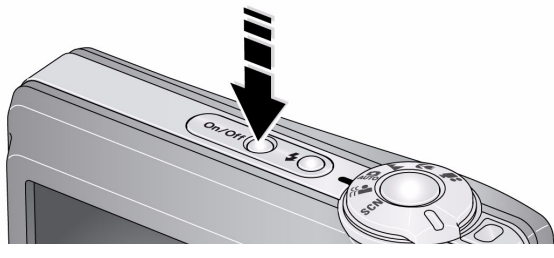

### 4 设置语言、日期/时间



语言：

- ① ▲/▼ 进行更改。
- ② 确定 接受设置。

日期/时间：

- ① 在提示时，按 OK（确定）。
- ② ▲/▼ 进行更改。  
◀/▶ 进入上一/下一字段。  
确定 接受设置。

## 5 拍摄照片/录像

### 照片

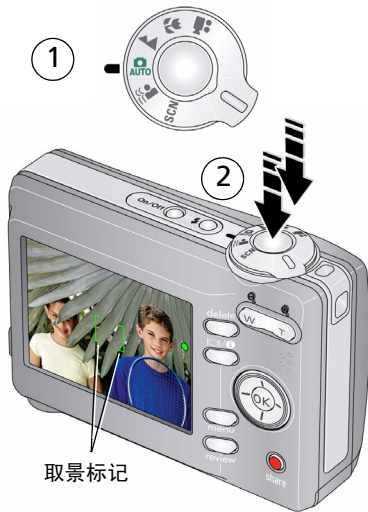

半按快门按钮可进行对焦并设置曝光。

取景标记变绿时，完全按下快门按钮。

### 录像



完全按下快门按钮然后释放。要停止录制，请再次按下并释放快门按钮。

## 6 查看照片/录像



- ① 按 Review（查看）。（再次按下可退出。）
- ② ◀/▶ 以查看上一/下一照片/录像。

- 录像：**
- ▶ 播放/暂停
  - ▶ 以 2 倍速或 4 倍速快进
  - ▶ 以 2 倍速或 4 倍速快退

要播放音频，请将录像传输到计算机上。

## 7 传输照片/录像

### USB 电缆

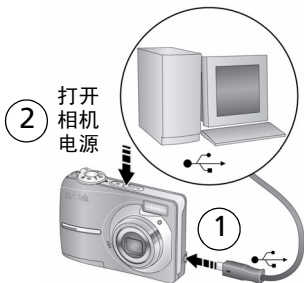

### 柯达 EasyShare 打印机底座或相机底座 (可能需另购。)

有关底座兼容性，请访问  
[www.kodak.com/go/dockcompatibility](http://www.kodak.com/go/dockcompatibility)。

要购买配件，请访问  
[www.kodak.com/go/c913accessories](http://www.kodak.com/go/c913accessories) 或  
[www.kodak.com/go/cd913accessories](http://www.kodak.com/go/cd913accessories)。

要使用 EasyShare 底座，请参阅其  
“使用入门指南”。

## 8 学习有关相机的更多知识！

### 祝贺您！



您已经学习了：

- 设置相机
- 拍摄照片
- 将照片传输到计算机

### 继续了解更多信息！

阅读完这本手册之后，您将能够拍摄和分享您的最佳照片！

要详细地了解每个菜单选项，请使用相机帮助。

（突出显示菜单选项，然后按   按钮。）

请访问 [www.kodak.com/go/c913support](http://www.kodak.com/go/c913support)、  
[www.kodak.com/go/cd913support](http://www.kodak.com/go/cd913support) 以便：

- 内容详尽的用户指南
- 互动故障排除与维修
- 互动式教学
- 常见问题解答
- 下载
- 配件
- 打印信息
- 产品注册



# 前视图

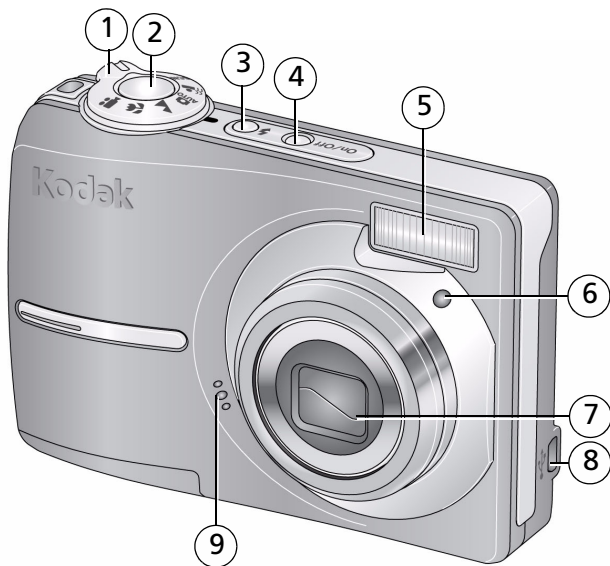

- |                   |   |
|-------------------|---|
| 1 模式转盘            | 6 自拍定时指示灯   |
| 2 快门按钮            | 7 镜头  |
| 3 闪光灯按钮           | 8 USB  |
| 4 On/Off (开/关) 按钮 | 9 麦克风   |
| 5 闪光灯             |   |

# 后视图

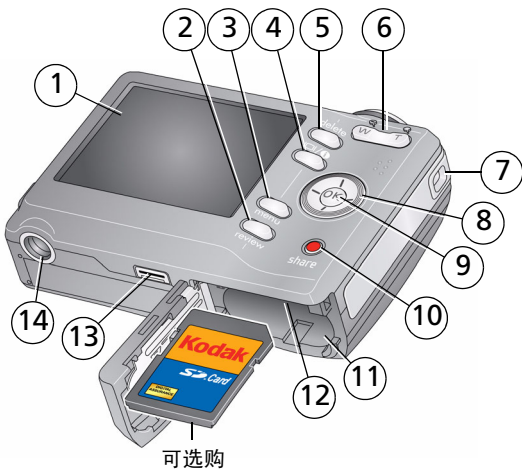

- |                  |                  |
|------------------|------------------|
| 1 LCD            | 8                |
| 2 Review (查看) 按钮 | 9 OK (确定) 按钮     |
| 3 Menu (菜单) 按钮   | 10 Share (分享) 按钮 |
| 4 液晶显示屏/信息按钮     | 11 电池仓           |
| 5 Delete (删除) 按钮 | 12 可选购的 SD 存储卡插槽 |
| 6 变焦按钮 (远摄/广角)   | 13 底座接口          |
| 7 腕带孔            | 14 三脚架连接孔        |

# 1

## 关于相机的其它操作

### 将照片存储在 SD 存储卡上

您的相机有内存。您可以购买 SD 或 MMC 存储卡，以便存储更多照片和录像（[www.kodak.com/go/c913accessories](http://www.kodak.com/go/c913accessories)、[www.kodak.com/go/cd913accessories](http://www.kodak.com/go/cd913accessories)）。我们建议您使用柯达 SD 存储卡。

- 1 关闭相机电源。
- 2 插入或取出选购的存储卡。
- 3 打开相机电源。

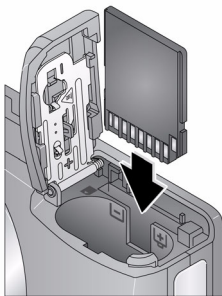

**注意：**

存储卡只能按一个方向插入；按错误方向强行插入可能会损坏存储卡。如果在相机读取存储卡时将其插入或取出，可能会损坏存储卡、照片或相机。

## 使用变焦按钮

使用光学变焦，最多可使您与主体的距离缩短三倍。

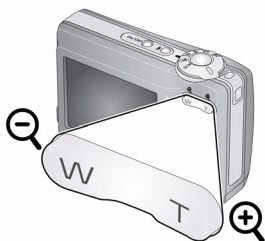

变焦指示灯

光学 变焦 范围	数码 变焦 范围
----------------	----------------

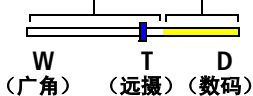

- 1 使用液晶显示屏为主体取景构图。
- 2 按远摄 (T) 可放大。按广角 (W) 可缩小。  
*变焦指示灯将显示变焦状态。*
- 3 拍摄照片或录像。

注：要每次都获得焦点突出的照片，请记住：

- 始终使用自动对焦取景标记。
- 如果不使用变焦（1 倍，广角），则您与主体最近可以相距 60 厘米（24 英寸）。
- 在变焦时，您需要进一步远离主体。

要在任何静像模式下使用数码变焦：

按远摄 (T) 按钮，直至达到光学变焦极限。  
释放按钮，然后再次按下。

注：您会注意到使用数码变焦时影像品质降低了。当照片质量达到可获得 10 x 15 厘米（4 x 6 英寸）打印照片的限制时，变焦指示灯上的滚动条会变为红色。

## 使用闪光灯按钮

当您在夜晚、室内或阴影很重的室外拍照时，需要使用闪光灯。

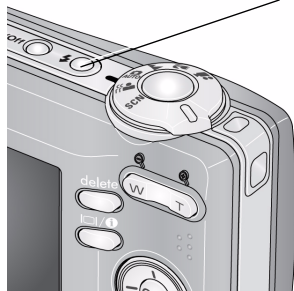





反复按  按钮可滚动查看闪光灯模式（请参阅下面的闪光灯模式）。

当前的闪光模式出现在液晶显示屏上。

闪光距离

广角：0.6 – 3.6 米（2 – 11.8 英尺），ISO 200 时





远摄：0.6 – 2.1 米（2 – 6.9 英尺），ISO 200 时

闪光模式	闪光灯闪光
 自动闪光	在光照条件需要闪光灯时闪光。
 补光	每次拍照时，无论光照条件如何，闪光灯都闪光。当主体在阴影下或“逆光”（主体背对光线）时使用。在弱光条件下，保持相机稳定或者使用三脚架。
 消除红眼	闪光灯闪光两次 — 拍照前先闪光一次，在拍照时再闪光一次。
 关闭	不闪光。

## 使用其它拍摄模式



选择最适合您的主体和所处环境的模式。

使用此模式	适用于
<b>SCN 场景</b>	即使在特殊条件下拍照，也可获得对准即拍的简单性。 (请参阅第 12 页。)
 <b>减少模糊</b>	将相机抖动和主体移动的影响降至最低。
 <b>自动</b> AUTO	一般拍照 — 既能保证极高的影像品质又易于使用。
 <b>风景</b>	远距离场景。相机使用无限远自动对焦。在风景模式下，您无法使用自动对焦取景标记。
 <b>特写</b>	近距离。如有可能，请使用现场光，而不要使用闪光灯。相机将根据变焦位置自动设置焦距。
 <b>录像</b>	拍摄有声录像。(请参阅第 3 页。)

## 场景模式

选择一种场景模式，以使您无论在何种情景下均可拍摄出精美照片。

1 将模式转盘转到“场景”**SCN**。

2 按 **</>** **▲/▼** 以显示场景模式说明。

*如果您不想读完模式说明就关闭它，请按 OK（确定）。*

3 按 OK（确定）按钮以便选择一种场景模式。

使用此 SCN 模式	适用于
肖像	全幅人物肖像。
夜间肖像	减弱在夜间场景或弱光条件下所拍摄照片中人物的红眼。 将相机放置在平坦的表面上或者使用三脚架。
夜间风景	在夜间拍摄远处的风景。闪光灯不闪光。将相机放置在平坦的表面上或者使用三脚架。
运动	运动中的主体。
雪景	明亮的雪景。
海滩	明亮的海滩风景。
文字/文档	文档。对焦设置为自动。
逆光	在阴影或“逆光”（主体背对光线）条件下拍摄主体。
静音/博物馆	安静的场合，例如，婚礼或演讲时。禁用闪光灯和声音功能。

使用此 SCN 模式	适用于
烟花	绚丽夺目，五彩缤纷的焰火表演。闪光灯不闪光。将相机放置在平坦的表面上或者使用三脚架。
高感光度	弱光场景中的室内人物。减弱红眼效果。
孩童	在亮光下拍摄孩童的动作照片。
花卉	在明亮光线下的花卉或其它小型主体的特写。对焦设置为自动。
自拍肖像	自己的特写照片。保证适当的焦距并尽量避免产生红眼。
夕阳	保留日落时分的深色调。

## 使用 Menu（菜单）按钮

您可以对设置进行更改，以使相机拍照效果最佳。

- 1 按 Menu（菜单）按钮。
- 2 按 ▲/▼ 以便突出显示一个设置，然后按 OK（确定）按钮。
- 3 选择一个选项，然后按 OK（确定）。
  - 按 Menu（菜单）按钮退出菜单。

注：有些设置除非您进行更改，否则将一直保留；而其他设置则在更改模式或关闭相机时消除。某些模式提供有限的设置。

## 使用相机帮助

要详细地了解每个菜单选项，请使用相机帮助。突出显示菜单选项，然后按  按钮。

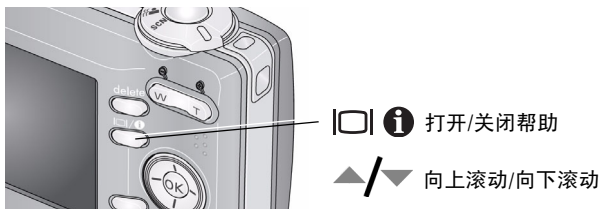

## 了解拍照图标

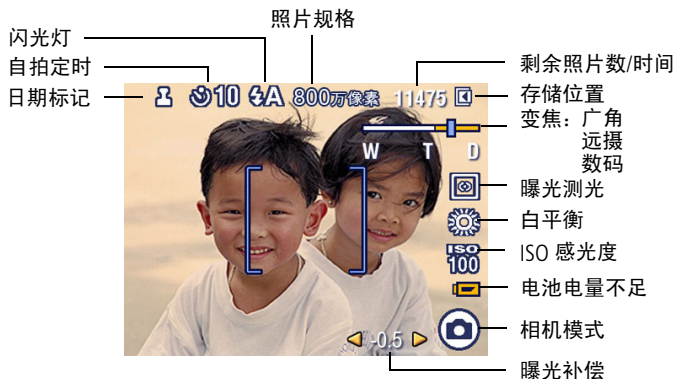

## 2

# 处理照片/录像

## 查看缩略图（多张同屏）



- 1 按 Review（查看）按钮。
- 2 按 ▼ 将单张照片视图更改为多张同屏缩略图。
- 3 按 OK（确定）返回单张照片视图。

注：要选择多张（部）照片/录像，请参阅第 15 页。

## 选择多个照片/录像

如果您有两张/段以上的照片/录像要进行打印、传输、删除等操作，请使用多画面选择功能（多画面选择最适用于多张同屏模式，第 15 页。）

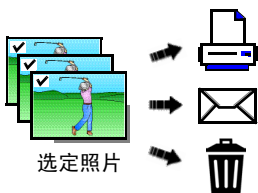

- 1 按 Review（查看）按钮，然后按 ◀/▶ 查找照片/录像。
- 2 按 OK（确定）按钮选择照片/录像。

照片上将出现一个选中标记。您现在可以对选择的照片执行打印、传输、删除等操作。您可以第二次按 OK（确定）来删除选中标记。

## 删除照片/录像

- 1 按 Review（查看）按钮。
- 2 按 ◀/▶ 查看上一个/下一个照片/录像。
- 3 按 Delete（删除）按钮。
- 4 根据屏幕提示执行操作。

## 保护照片/录像，以防删除

- 1 按 Review（查看）按钮。
- 2 按 ◀/▶ 查看上一个/下一个照片/录像。
- 3 按 Menu（菜单）按钮。
- 4 按 ▲/▼ 以突出显示“保护”，然后按 OK（确定）按钮。

*照片/录像将受到保护，并且无法删除。保护图标  与受保护的图片或录像一起出现。*

- 按 Menu（菜单）按钮退出菜单。



**注意：**

**格式化内存或 SD 或 SDHC 存储卡将删除所有（包括受保护的）的照片/录像。（格式化内存还会删除电子邮件地址、标签名称和收藏夹。）**

## 在查看模式下使用 Menu（菜单）按钮

- 1 按 Review（查看）按钮，然后按 Menu（菜单）按钮。
- 2 按 ◀/▶ 以便突出显示标签：
  - 查看可查看照片/录像
  - 编辑可编辑照片/录像
  - 设置用于进入其它相机设置
- 3 按 ▲/▼ 以便突出显示一个设置，然后按 OK（确定）按钮。
- 4 突出显示选项，然后按 OK（确定）按钮。

## 使用柯达添彩特技

柯达添彩特技可为您带来更精美、更靓丽的照片。

- 1 按 Review（查看）按钮，然后按 ◀/▶ 以查看上一张/下一张照片。
- 2 按 Menu（菜单）按钮。按 ▲/▼ 以便突出显示“编辑照片”，然后按 OK（确定）。
- 3 按 ▲/▼ 以便突出显示“添彩特技”，然后按 OK（确定）。  
*随后便可在拆分屏幕中预览到增强效果。按 ◀/▶ 查看照片的其它部分。*
- 4 按 OK（确定）。根据屏幕提示执行操作，替换原始照片或将增强后的照片另存为新照片。
  - 按 Menu（菜单）按钮退出菜单。

## 裁切照片

您可以对照片进行裁切，以便仅保留所需的照片部分。

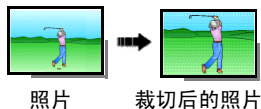

- 1 按 Review（查看）按钮，然后按 ◀/▶ 查找照片。
- 2 按 Menu（菜单）按钮。按 ▲/▼ 以便突出显示“编辑照片”，然后按 OK（确定）。
- 3 按 ▲/▼ 以便突出显示“裁切”，然后按 OK（确定）按钮。
- 4 按远摄(T)进行放大，或 ◀/▶ ▲/▼ 以便移动裁切框。按 OK（确定）。
- 5 根据屏幕提示执行操作。  
*照片将被裁切和保存。原始照片将会被保存。*
  - 按 Menu（菜单）按钮退出菜单。

## 旋转照片

您可以将照片更改为以纵向  或横向  显示。

- 1 按 Review（查看）按钮，然后按 ◀/▶ 以查看上一张/下一张照片。
- 2 按 Menu（菜单）按钮。按 ▲/▼ 以便突出显示“编辑照片”，然后按 OK（确定）。
- 3 按 ▲/▼ 以便突出显示“旋转照片”，然后按 OK（确定）。

4 按 ▲/▼ 以突出显示选项：

**向左旋转** — 将照片逆时针旋转 90 度 

**向右旋转** — 将照片逆时针旋转 90 度 

5 按 OK（确定）。根据屏幕提示执行操作，替换原始照片或将旋转后的照片另存为新照片。

■ 按 Menu（菜单）按钮退出菜单。

## 从录像制作照片

您可以从录像选择单个画面，然后制作一张适合打印的照片。



录像



照片

- 1 按 Review（查看）按钮，然后按 ◀/▶ 查找录像。
- 2 按 Menu（菜单）按钮。按 ▲/▼ 以便突出显示“编辑录像”，然后按 OK（确定）。
- 3 按 ▲/▼ 以便突出显示“制作照片”，然后按 OK（确定）。
- 4 按 OK（确定）以便选择一个录像画面。
- 5 按照屏幕提示来保存照片。

*这样便可以创建照片。（原始录像将会被保存。）*

■ 按 Menu（菜单）按钮退出菜单。

## 按日期、收藏或其他标签搜索照片

如果您的相机或存储卡上有许多照片，则可对它们进行分类，以便于一次只显示其中一部分。您可以按拍摄日期分类。如果您已用收藏标签或自己创建的标签标记了照片，则可按标签分类。

- 1 按 Review（查看）按钮，然后按 Menu（菜单）按钮。
- 2 按 ▲/▼ 以便突出显示“搜索”，然后按 OK（确定）按钮。
- 3 按 ◀/▶ 以便突出显示日期、收藏或标签，然后按 ▼ 以选择一个文件夹。
- 4 按 ◀/▶ 选择一个文件夹。
- 5 要查看搜索结果，请突出显示“退出”，然后按 OK（确定）按钮。按“保存”，然后按 OK（确定）按钮。

*照片将显示在多张同屏视图中。按 ◀/▶ ▲/▼ 查看照片。按远摄 (T) 按钮以全屏查看照片。按广角 (W) 按钮以返回多张同屏视图。*

- 按 Menu（菜单）按钮退出菜单。

## 了解查看图标

### 照片

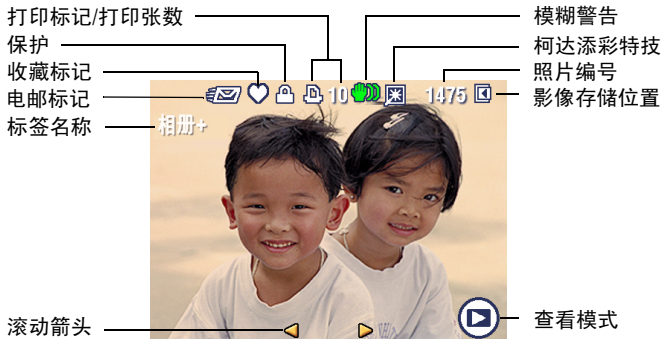

### 录像



# 3 解决相机问题

## 相机故障

要获得详尽的产品支持，请访问 [www.kodak.com/go/c913support](http://www.kodak.com/go/c913support) 或 [www.kodak.com/go/cd913support](http://www.kodak.com/go/cd913support) 并选择“互动故障排除与维修”。

如果	尝试以下一项或多项措施
相机电源无法开启。	<ul style="list-style-type: none"><li>■ 安装新电池（请参阅第 1 页）。</li><li>■ 为充电电池进行充电。</li></ul>
相机电源无法关闭。	<ul style="list-style-type: none"><li>■ 取出电池，然后重新插入或者将其更换。如果相机仍然无法正常工作，请访问 <a href="http://www.kodak.com/go/c913support">www.kodak.com/go/c913support</a> 或 <a href="http://www.kodak.com/go/cd913support">www.kodak.com/go/cd913support</a> 并选择“互动故障排除及维修”。</li></ul>
拍照后照片剩余数目未减少。	<ul style="list-style-type: none"><li>■ 相机工作正常。继续拍摄照片。</li></ul>
柯达数码相机镍氢充电电池寿命缩短。	<ul style="list-style-type: none"><li>■ 请在将电池装入相机之前，先用一块洁净的干布擦拭触点。</li><li>■ 限制以下会快速耗尽电池电力的行为：在液晶显示屏上查看照片/录像；过多使用闪光灯。</li><li>■ 如果您有 EasyShare 相机底座 3 系列或 EasyShare 多功能底座打印机 3 系列，请使用电池放电再充电功能。</li></ul>
存储卡已满。	<ul style="list-style-type: none"><li>■ 插入新的存储卡，将照片传输至计算机，或删除照片。</li></ul>

# 4

## 附录



### 注意：

请勿拆解此产品；其内部并无用户可维修的零件。请向资质合格的维修人员咨询相关维修事项。柯达交流变压器和电池充电器仅适用于室内使用。未按照此处已经明确说明的规范进行控制、调节或操作，可能会导致电击和（或）触电或受到机械伤害。如果液晶显示屏破裂，请勿触摸玻璃或液体。请与柯达客户支持联系。

- 使用柯达推荐的附件以外的配件，可能会导致火灾、电击或受伤。有关经过批准的配件，请访问 [www.kodak.com/go/accessories](http://www.kodak.com/go/accessories)。
- 仅使用配备了限流主板的经过 USB 认证的计算机。如果您有任何问题，请联系您的计算机制造商。
- 如果在飞机上使用此产品，请遵照航空公司的各种指导。
- 取出电池时，先让它们冷却；电池可能会发热。
- 遵照电池制造商附带的所有警告和说明使用电池。
- 仅使用此产品准用的电池，以免发生爆炸危险。
- 将电池放到小孩拿不到的地方。
- 请勿使电池接触金属物体（包括硬币）。否则，电池可能会短路、放电、发热或渗漏。
- 请勿拆解、反向安装或将电池暴露于液体、潮湿、明火或极端温度的环境下。
- 如果长时间不使用该产品，请将电池取出。虽然这种情况不多见，但如果发现电池液体泄漏进该产品内，请与柯达客户支持联系。
- 虽然这种情况不多见，但如果发现电池液体泄漏到您的皮肤上，请立即用大量清水冲洗并去医院检查。有关与健康相关的更多信息，请联系当地的柯达客户支持。
- 按照当地和国家（地区）的规定来处置电池。请访问 [www.kodak.com/go/kes](http://www.kodak.com/go/kes)。
- 不要对一次性电池进行充电。请访问 [www.kodak.com/go/batterytypes](http://www.kodak.com/go/batterytypes)。

### 软件和固件升级

要下载柯达 EasyShare 软件光盘中包含的软件的最新版本以及相机固件（在相机上运行的软件）。请访问 [www.kodak.com/go/c913downloads](http://www.kodak.com/go/c913downloads)、[www.kodak.com/go/cd913downloads](http://www.kodak.com/go/cd913downloads)。

### 有限保修

柯达承诺自购买之日起一年内，对电池除外的柯达消费电子产品及配件（以下简称“产品”）在材料与工艺方面的故障和缺陷提供免费维修服务。请保留注明日期的原始发票。对于保修期内的任何保修请求，将需要出示注明日期的购买凭证。

### 有限保修范围

保修服务仅在最初购买产品的国家（地区）范围内有效。您可能需要自费将产品发送到最初购买产品的所在国家（地区）的授权技术服务机构。如果柯达产品在保修期间因此处所述的任何情况和/或限制无法正常工作，柯达将提供维修或更换服务。保修服务将包括所有的人工服务以及任何必要的调校和/或零件更换。如果柯达无法维修或更换产品，柯达将自行决定按购买产品时所支付的价格退款，但前提是用户将产品随同可证明产品价格的购买凭证退还给柯达。维修、更换或按售价退款是本保修提供的唯一补救措施。如果在维修过程中使用了更换零件，那些零件可能是再制造的，也可能包含再制造的材料。如有必要更换整个产品，则替代品可能是再制造的产品。再制造的产品、零件和材料仍然适用原装产品的剩余保修期限，或者是自维修或更换之日起 90 天，两者中取较长的天数作为保修期。

### 限制

本保修不包括任何柯达无法控制的情况。对于装运过程中的损坏、事故、改变、修改、未授权的维修、误用、滥用、使用不兼容的配件或附件（如第三方的墨水或墨盒）、不遵循柯达的操作、维护或重新装箱说明、不使用柯达随附的物品（如变压器和电缆）而导致的故障以及在保修期过后的索赔，此项保修均不适用。柯达不对本产品作任何其它明示或暗示的担保或保证，并否认对特定用途有适销性和适用性方面的暗示的担保或保证。在当地法律的许可范围内，柯达对产品的保修期为从购买之日起，为期一年或法律要求的相当时间期限。提供维修、更换和退款是柯达唯一的义务。不论出于什么原因，对于任何因销售、购买或使用此产品所导致的直接、间接或意外的损坏，柯达概不负责。不论出于什么原因造成的任何直接、间接或意外的损失（包括但不限于收入或利润损失；误工费；设备使用损失；更换设备费、设施或服务费；或者您的客户由于购买、使用或产品故障造成的损坏所提出的索赔），或者任何因违反书面或暗示保修而导致的连带责任，柯达在此将明确声明不承担任何责任。

## 您的权利

某些国家（地区）或司法管辖区域不允许意外或间接损坏的例外或限制，因此上述限制或例外情况可能对您并不适用。某些国家（地区）或司法管辖区域不允许限制暗示保修的时限，因此上述限制可能对您并不适用。此项保修赋予您特定的权利，但因国家（地区）或司法管辖的不同，您也可能获得其它权利。

## 美国和加拿大以外的国家（地区）

在美国和加拿大之外的国家（地区），此保修的条款和条件可能有所不同。除非柯达公司以书面形式与购买者沟通柯达的特殊保修，否则保修或责任不会超过法律所规定的任何最低要求，即使是因为疏忽或其它行为引起的缺陷、损坏或损失。

## 符合 FCC 规范与建议



柯达 EasyShare C913/CD913 数码相机

本设备已经过测试，根据 FCC 规则第 15 章之规定，符合 B 类数码设备的限制。此类限制旨在为居民安装提供防止有害干扰的合理保护。

此设备产生、使用和辐射无线电频率能量，如果不依照说明安装或使用，则可能对无线电通讯造成有害干扰。但是，无法担保在某一特定安装中不会出现此类干扰。

如果此设置会对无线电或电视接收装置造成有害干扰（可通过打开和关闭此设备来确定是否有干扰），则建议用户采用以下一种或多种措施尝试克服干扰：1) 重新调整接收天线的方向或重新放置接收天线；2) 增加设备和接收装置之间的间距；3) 将设备与非接收装置连接线路上的插座相连；4) 向经销商或经验丰富的无线电/电视技术员咨询，以获得其它建议。

任何未经负责执行规范一方明确许可的更改或改动均可能使用户丧失操作设备的权利。必须使用所有随产品提供的屏蔽接口电缆或在其他地方规定在产品安装中指定使用的其他部件或配件，以便确保符合 FCC 的规则。

## MPEG-4

任何本产品与 MPEG-4 可视标准相关的使用行为，均在明文禁止之列，除非用户保证仅将其用作个人和非商业用途。

## 加拿大通讯部 (DOC) 声明

DOC Class B Compliance — This Class B digital apparatus complies with Canadian ICES-003.

Observation des normes-Classe B — Cet appareil numérique de la classe B est conforme à la norme NMB-003 du Canada.

## 废弃电子和电器装置标记



**在欧洲：**出于保护人类/环境考虑，用户在弃置此装置时有责任将其送往出于此目的设立的收集设施（有别于市政垃圾）。有关详情，请与您的零售商、收集机构或当地相关单位联系；或者访问 [www.kodak.com/go/recycle](http://www.kodak.com/go/recycle)。（产品重量：137 克。）

## 澳大利亚 C-Tick



**N137**

## VCCI B 类 ITE

この装置は、情報処理装置等電波障害自主規制協議会（VCCI）の基準に基づくクラスB情報技術装置です。この装置は、家庭環境で使用することを目的としていますが、この装置がラジオやテレビジョン受信機に近接して使用されると、受信障害を引き起こすことがあります。  
取扱説明書に従って正しい取り扱いをして下さい。

## 韩国 B 类 ITE

이 기기는 가정용으로 전자파적합등록을 한 기기로서 주거지역에서는 물론 모든 지역에서 사용할 수 있습니다.

## 中国 RoHS

### 环保使用期限 (EPUP)

在中国大陆, 该值表示产品中存在的任何危险物质不得释放, 以免危及人身健康、财产或环境的时间期限(以年计)。该值根据操作说明中所规定的产品正常使用而定。

有毒有害物质或元素名称及含量标识表

部件名称	有毒有害物质或元素					
	铅	汞	镉	六价铬	多溴联苯	多溴二苯醚
数码相机电路板元件	×	○	○	○	○	○

○: 表示该有毒有害物质在该部件所有均质材料中的含量均在SJ/T 11363-2006规定的限量要求以下。  
 ×: 表示该有毒有害物质至少在该部件的某一均质材料中的含量超出SJ/T 11363-2006规定的限量要求。



USB 数据线

# Kodak

Eastman Kodak Company  
 Rochester, New York 14650

© Eastman Kodak Company, 2008

柯达 (Kodak)、EasyShare 和添彩特技 (Perfect Touch) 是伊士曼柯达 (Eastman Kodak) 公司的商标。  
 4F8270\_zh-cn

[www.kodak.com/go/c913support](http://www.kodak.com/go/c913support), [cd913support](http://cd913support)

(ZH-CN)

27