

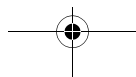

**BENQ-SIEMENS**

**E61**

**使用手册**

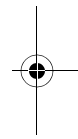
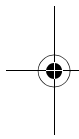

## 版权声明

本手册作者为明基电通信息技术有限公司。作者依版权法享有并保留一切著作权的专属权利，若无作者的事前同意，不得增删、改编、节录、翻印或仿制本手册的任何部分或全部。  
本手册中提及的其它产品名、商标名称的版权皆属各所属公司所有。

## 免责声明

本手册内容，仅在说明厂商生产手机的使用方法。有关本手册的内容，作者不做任何明示或暗示的保证或担保。  
本手册虽经详细检查及校对，但仍可能发生文字错误与技术描述疏漏等情况，恳请消费者及业界先进不吝赐教指正，以利于本手册的修正工作，力求手册内容的正确性。本公司保留对该手册与手册中所描述的产品进行修改而不预先通知的权利。  
在任何情况下，明基均不对任何数据或收入方面的损失，或任何特殊、偶然、附带或间接损失承担责任，无论该损失由何种原因引起。

## 明基电通信息技术有限公司

地址：中国江苏省苏州市新区珠江路 169 号。

手机客服热线：4008-885656

未开通地区：021-26037180

商品名称 / 型号	BenQ-Siemens E61 手机
额定电压 / 频率	3.7V, 900/1800/1900 MHz
最大发射功率	GSM 900: 2W, DCS 1800: 1W, PCS 1900: 1W
制造年份	请将电池拆下后参考手机背面标签
制造号码	请将电池拆下后参考手机背面标签
生产地	中国江苏
功能规格或兼容性	符合 GSM 手机标准
使用方法	请参考使用手册内容
紧急处理方法	请咨询零售经销商或致电客服专线
制造厂商	明基电通信息技术有限公司
注意事项	请参考使用手册的“安全事项”及“常见问题与解决办法”

## 安全事项

以下这些数据，关系到本款手机的使用效率和安全，请您务必仔细阅读：

### RF 能量对人体的影响

- 减少电磁波影响，请妥善使用。
- SAR 标准值 1.60 W/KG，送检产品 SAR 实测最大值为：GSM900: 0.668 mW/g; DCS1800: 0.154 mW/g。

本款手机，其实是一部低功率的无线电信号发射及接收机，手机开机之后就可以发射与接收无线频率 (RF) 信号。

RF 能量对人体的影响，许多政府机关及著名的组织，均订有相关的标准和事项，以避免大众暴露在 RF 电磁能量中。

- 国际非电离辐射保护委员会 (ICNIRP) 1996
- 德国电机工程师协会 (VDE) DIN-0848
- 欧洲联盟无线电频率电磁能量一般事务第五理事会
- 英国国家辐射防护委员，GS11，1988
- 美国国家标准局 (ANSI)/ 国际电机电子工程师学会，C95，1-1992
- 美国国家辐射防护及量测会议 (NCRP)，第 86 报告
- 加拿大健康福利部，安全编号 6

这些标准，均已经过学者专家的仔细验证：例如超过 120 位科学家、工程师、大学教授，卫生机构和企业界根据各种研究结果建立了最新 ANSI 安全标准。您的手机在正常使用下是符合这些标准的。

### 手机的操作

- 正常姿势：手持本手机时，手的位置和握一般手机完全一样。
- 不要把手机暴露在温度低于  $-10^{\circ}\text{C}$  ( $+14^{\circ}\text{F}$ ) 或高于  $45^{\circ}\text{C}$  ( $+113^{\circ}\text{F}$ ) 的环境中。手机请随身携带，不应滞留在交通工具内。

## 电池

电池正确使用方法:

- 对电池充电时,应在一般室温下进行。为了安全的考虑,当手机温度超过 45°C (+ 113°F) 或低于 0°C (+ 32°F) 时,充电将会自动暂停。

废旧电池的处理方法:

- 请勿丢入火中,恐有爆炸危险。
- 所有的电池都会因两极同时接触到金属物而短路,造成危险、损坏和烧毁。金属物如宝石、钥匙、项链等会因为短路变热。请留意已充足的电池,特别是您将电池装入放有金属物的手提袋里。
- \* 本机通话时间: 最多可达 3.5 小时。
- \* 本机待机时间: 最多可达 215 小时。

实际的待机时间和通话时间视当地的网络状况及用户的使用习惯而会有不同。

## 驾车注意事项

如果您要在车内使用手机,请确实遵守当地关于车载手机的法律法规,并注意下列事项:

- 专心开车。
- 尽量使用免持手机通话功能。
- 如果交通状况实在不适宜,最好先将车停在路旁,再使用手机。

## 电子设备

大部分的电子设备几乎都有适当的屏障,保护其不受 RF 能量干扰。但是没有适当保护装置或故障的一些电子设备,就可能会受到 RF 能量的影响。

## 心律调节器

卫生工业制造协会 (Health Industry Manufactures Association) 建议在手机和心律调节器之间的最小距离是六英寸 (6")。这是为了避免对心律调节器的潜在干扰。这些建议与无线技术研究会的独立研究以及建议是相符合的。

装有心律调节器的人请注意:

- 当您的电话开机时,请保持电话与心律调节器的距离在六英寸以上。



- 不要把电话放在胸前的口袋中。
- 尽量使用与心律调节器相反的耳朵对着手机以减少潜在的干扰。
- 如果您怀疑发生了干扰的话，那么请立即将电话关机。

### 助听器

某些数字无线电话可能会与助听器发生干扰。如果发生这样的干扰，请教您的服务供货商。

### 其它的医疗设备

如果您使用其它的个人医疗设备，请咨询各医疗设备制造公司，了解其制造的个人医疗设备是否具有足够的屏障，可保护该设备不受外界 RF 能量的影响。

如果医疗机构规定不可使用手机，请将您的手机关机。医院或医疗机构可能装有监测 RF 的仪器。

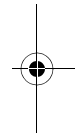

### 汽车上的电子设备

汽车上的电子设备是否具有足够的屏障，可以保护其不受 RF 能量影响，请向汽车公司询问。

### 有标示的设备

任何有标示将手机关机的地方，应尽力配合。

### 飞机

FCC 规定一旦飞机飞离地面，绝对不可以使用手机。

### 爆破区

由于爆破人员通常都是使用遥控 RF 设备引爆炸药，因此在爆破区或有“请关掉双向通讯无线电”的区域内，请关掉手机，以免干扰到爆破的进行。

### 潜在爆炸环境

在潜在爆炸环境中，请将电话关机，并遵守所有标志和告示。在这些地方出现的电火花可能导致爆炸或火灾，从而造成人身伤害，甚至死亡。





由于标志不清楚，因此人们常常身处充满易燃气体的环境内而不自知，包括加油站、船舱底层、石油或化学容器周围，使用液化汽（如丙烷或丁烷）的汽车以及含有化学物质或分子，火药微尘、金属粉末的空气等等。

### 车上的安全气囊

安全气囊膨胀时会产生强大的力量。切勿将物品（包括车载设备）或者手持式无线设备放到安全气囊上方的区域内。不正确地安装车载无线设备，会导致安全气囊膨胀，造成严重的伤害。

### 废弃电机电子设备的处理

**（适用于欧盟各国以及欧洲其它设有回收法令的国家）**



在产品或其包装上的此图案，说明勿将该产品视为一般家用废弃物处理，如果该产品已报废时，那么请将该电子设备回收至当地的回收机构，以确保正确处理该产品，由于您的协助，将可以预防潜在的环境及人体健康危害！！否则，不适当的废弃物处理，可能对环保以及人体健康造成负面影响，物质的回收将有利于保护自然资源，有关产品回收的详细信息，请联系 BenQ 当地服务据点。

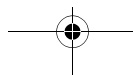
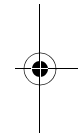

## 目录

安全事项 .....	i
<b>1. 准备使用手机 .....</b>	<b>1</b>
插入您的 SIM 卡 .....	1
安装电池 .....	2
安装背盖 .....	2
手机充电 .....	3
开启手机电源 .....	3
miniSD 卡 .....	4
<b>2. 认识您的手机 .....</b>	<b>6</b>
手机概述 .....	6
待机画面 .....	8
在待机模式下使用按键 .....	11
菜单浏览 .....	13
<b>3. 使用您的手机 .....</b>	<b>14</b>
通话功能 .....	14
拨打电话 .....	14
结束通话 .....	14
接听来电 .....	14
拒接来电 .....	14
调整音量 .....	14
拨打国际电话 .....	15
拨打紧急电话 .....	15
拨打分机号码 .....	15
快速拨号 .....	15

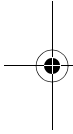

聆听语音信息 .....	16
通话过程中的操作 .....	16
通讯簿 .....	20
在通讯簿中新增联系人 .....	20
在通讯簿中寻找联系人 .....	22
未接、已拨及已接电话 .....	23
使用无声操作模式 .....	23
照相机 .....	24
拍照 .....	24
调整照相机模式设定 .....	25
相机模式中的图标 .....	26
管理相片 .....	28
MP3 播放器 .....	29
播放音乐 .....	29
将音乐文件上传到手机上 .....	33
快捷方式 .....	34
设定快捷方式 .....	34
使用快捷方式 .....	34
信息 .....	35
短信 .....	35
彩信 .....	38
语音留言 .....	41
信息广播 .....	42
内存状态 .....	42
输入法 .....	43
更改输入法 .....	43
切换字母大小写 .....	43

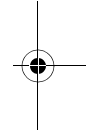





Multitap 文字输入法 .....	43
T9 文字输入法 .....	44
数字输入法 .....	45
输入符号 .....	46
T9 拼音输入法 .....	46
T9 笔划输入法 .....	47
既虾米输入法 .....	47

**4. 菜单 ..... 49**

通讯簿 .....	49
寻找 .....	49
新增 .....	49
编辑 .....	49
复制 .....	49
删除 .....	49
来电群组 .....	50
来电管理 .....	50
名片 .....	50
我的电话号码 .....	50
内存状态 .....	50
信息 .....	51
通话记录 .....	51
未接电话 .....	51
已接电话 .....	51
已拨电话 .....	51
全部删除 .....	51
通话时间 .....	51
通话费用 .....	52

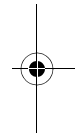
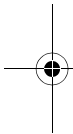



游戏 .....	53
娱乐 .....	53
照相机 .....	53
MP3 播放器 .....	53
多媒体中心 .....	53
影像 .....	54
音乐 .....	54
其它 .....	55
格式化 miniSD 卡 .....	55
内存状态 .....	56
工具箱 .....	56
闹铃 .....	56
世界时钟 .....	57
日程表 .....	57
任务清单 .....	57
记事本 .....	58
快捷方式 .....	58
计算器 .....	58
汇率转换 .....	59
秒表 .....	59
倒数定时器 .....	59
USB 连接 .....	60
BenQ 部落 .....	61
部落在线 .....	61
炫彩图铃 .....	61
魅力彩信 .....	61
宝典资讯 .....	62

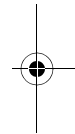
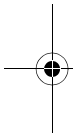



语音传情 .....	62
WAP 浏览器.....	62
接入点设定 .....	63
服务号码 .....	64
SIM 卡工具箱菜单.....	64
<b>设定 .....</b>	<b>64</b>
日期与时间 .....	64
自动开关机 .....	65
操作模式 .....	65
主屏.....	66
声音设定 .....	67
快捷键设定 .....	68
通话设定 .....	68
网络.....	72
安全设定 .....	73
省电模式 .....	74
语言.....	74
输入法 .....	74
飞行模式 .....	74
恢复原厂设定.....	74
<b>5. 保养与维护 .....</b>	<b>75</b>
<b>6. 常见问题与解决办法 .....</b>	<b>76</b>

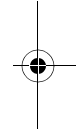
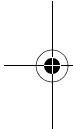

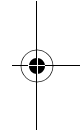
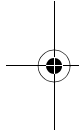
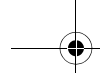

x

目录

 **数码说明书之家**  
Digi.net www.MyDigi.net

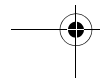
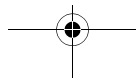

## 1 准备使用手机

### 插入您的 SIM 卡

按显示在仓室上的箭头方向，将 SIM 卡金属接点朝下，把整个 SIM 卡以 10 度角，沿角部滑入卡槽，如图所示。

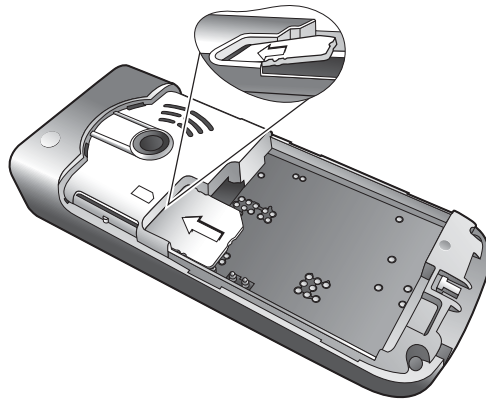

- SIM 卡容易因金属接点刮伤而损坏。所以持握或插入 SIM 卡时请小心。
- 切勿在取出电池之前尝试将 SIM 拔出。否则可能会损坏 SIM 卡。

## 安装电池

1. 将电池置于手机背后，电池的接触点朝下，轻按电池的上边缘使其与电池盒中的孔对准。
2. 将电池对着电池盒顶部推动并下压以将其扣入电池盒。

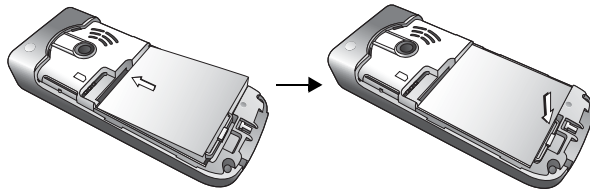

 切勿在手机电源开启时取出电池。否则会导致储存在 SIM 卡或手机内存中的个人设定或数据丢失。

## 安装背盖

将背盖置于手机背面，向前滑入直到门锁卡住背盖。

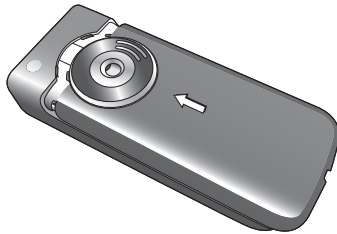

2 准备使

 数码说明书之家  
www.MyDigi.net

## 手机充电

1. 将充电器连接器插入手机底部的充电器插口中。确认连接器的插入方向正确。
2. 将充电器插入电源插座。

 切勿在手机充电时取出电池。

3. 手机完全充电后，将充电器从电源插座和手机上拔下。

 请注意：

- 电池完全充满大约需要 4 个小时。
- 电池电量不足时，手机会发出提示音。
- 电池放电后，充电可能不会在您插入接头时立即开始。需等待 10 到 15 分钟，手机才开始充电。

## 开启手机电源

1. 长按  可开启手机电源。手机将显示开机动画。

 如要设定欢迎词功能，请进入：**设定 > 显示设定 > 欢迎词**。详情请参阅第 66 页。

 在本使用手册中，“长按”表示按住按键约两秒。“按下”表示按下按键，然后立即松开。

2. 输入您的 PIN 密码后，按  确认。

 PIN（个人识别码）是由您的电信运营商提供的密码。您需要此密码才能使用 SIM 卡。



如果您连续三次输入错误的 PIN 密码，将会锁住 SIM 卡。此时您必须输入 SIM 卡的 PUK（个人解锁码）才能解除锁定。请与您的电信运营商联系，以取得 PUK。



如要激活 / 取消 PIN 密码验证，进入 **设定 > 安全设定 > PIN 密码 > PIN 1 密码 > 设定**。请参阅第 73 页。

3. 手机接受输入的 PIN 密码后，会自动搜寻指定的网络。搜寻过程可能需要几秒钟。
4. 待机画面将会出现，同时显示网络信号强度及电信运营商名称。您现在可以使用手机。



如果手机检测不到指定网络，或连接到您无权使用的网络，信号强度格数将归零。此时您只能拨打紧急电话。

## miniSD 卡

您的手机提供了为使用 miniSD 卡而特别设计的 miniSD 插口，可拆卸式闪存卡可为手机添加更大的存储容量。

miniSD 卡能够让您存储多媒体数据，包括图像、照片、MP3 音频文件和铃声。



### 插入您的 miniSD 卡

1. 抬起后盖并取出电池。
2. 将 miniSD 卡插入插槽。确认卡的金属接点面朝下。
3. 放回电池并关上手机后盖。

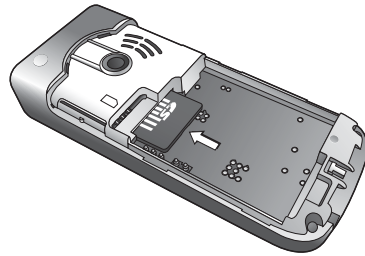

☞ 请注意:

-  将在 miniSD 卡盖上时显示在状态栏上。
- 您的手机不支持 FAT32 或 NTFS 格式的 miniSD 卡。

### 取出您的 miniSD 卡

1. 抬起后盖并取出电池。
2. 按 miniSD 卡将其释放。

## 2 认识您的手机

### 手机概述 前视图



侧视图

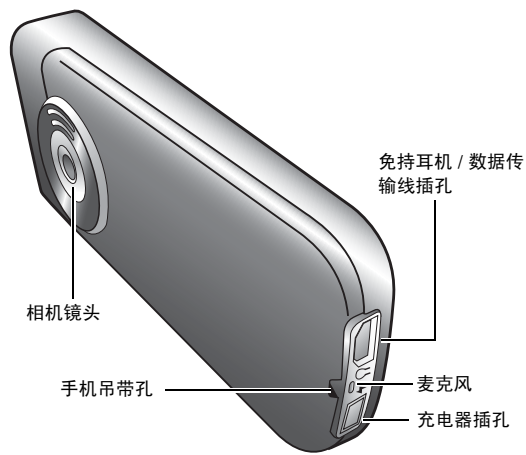

顶视图 (MP3 播放面板)

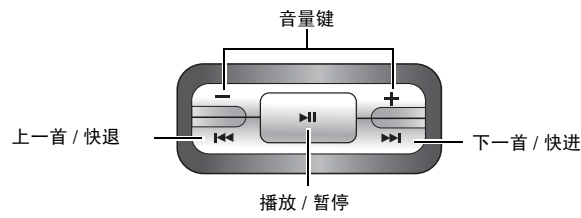

## 待机画面

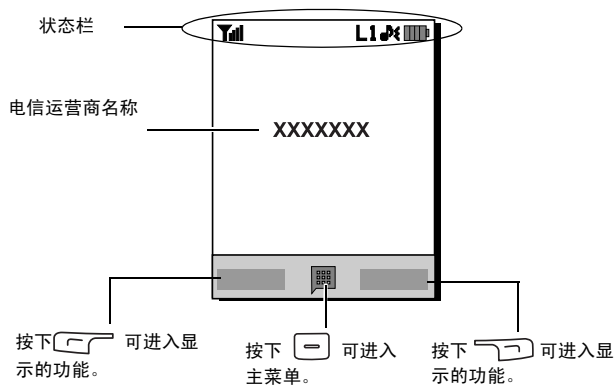







- 如要设定屏幕的桌面，请进入**设定 > 显示设定 > 桌面**。也可以进入**多媒体中心 > 影像**。请参阅第 54 页 与第 66 页。
- 如要设定屏幕主题，进入**设定 > 显示设定 > 主题**。请参阅第 66 页。
- 如要设定目前的时间和日期以及显示格式，请进入**设定 > 日期与时间**。请参阅第 64 页。
- 如要输入在待机画面上显示的文字（例如用户名称），请进入**设定 > 显示设定 > 个人标签**。







### 状态栏中的图标

图标	功能	说明
	信号强度	网络的信号强度。显示的格数越多，表示信号越强。
	电池状态	目前电池电量。显示的格数越多，表示剩余电量越多。
	GPRS 使用中	已激活 GPRS。
	信息	您收到了新的或未读的信息。
	彩信	您收到了新的或未读的彩信。
	WAP 信息	您收到了新的或未读的 WAP 信息。
	语音留言	您收到了新的语音信息（此图标仅在您的电信运营商支持此功能时才显示）。
	闹钟	闹钟已开启。
	键盘锁	键盘已锁住。
	线路 1 或线路 2 使用中	显示正在使用的线路。
	一般模式	此操作模式是 <b>一般模式</b> 。
	会议模式	此操作模式是 <b>会议模式</b> 。
	静音模式	此操作模式是 <b>静音模式</b> 。
	户外模式	此操作模式是 <b>户外模式</b> 。

图标	功能	说明
	个人模式	此操作模式是 <b>个人模式</b> 。
	飞行模式	此操作模式是 <b>飞行模式</b> 。
	耳机	耳机已连接到手机
	转接	已激活来电转接。
	漫游	漫游已被激活（不是您的常规网络）。
	miniSD 卡	MiniSD 卡已加载。

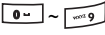





## 在待机模式下使用按键

按键	命令与功能
	<b>开机 / 关机键</b> <ul style="list-style-type: none"> <li>长按此键可开机 / 关机。</li> <li>按下此键可以结束通话、拒接来电或取消拨号。</li> </ul>
	<b>拨号 / 接听键</b> <ul style="list-style-type: none"> <li>按下此键可拨号或接听来电。</li> <li>按下此键可查看通话记录列表。</li> </ul>
	<b>左软键</b> 按下此键可执行屏幕指示的功能。
	<b>右软键</b> <ul style="list-style-type: none"> <li>按下此键可执行屏幕指示的功能。</li> <li>长按此键可开启或关闭“静音”操作模式。</li> </ul>
	<b>OK 键</b> 按下此键可打开主菜单。
	<b>导航键</b> 按下导航键可执行指示的功能。如要指定快捷键功能，请进入 <b>设定 &gt; 快捷键设定</b> 。请参阅第 68 页。
	<b>星号键</b> <ul style="list-style-type: none"> <li>按下此键可输入星号“*”。</li> <li>拨打国际电话，请长按此键直至屏幕上出现“+”，然后输入对方国家号码、地区号码及电话号码。</li> </ul>

按键	命令与功能
	<b>语音留言键</b> 长按此键可拨打语音留言号码。
	<b># 键</b> <ul style="list-style-type: none"> <li>按下此键可输入“#”。</li> <li>用于拨打分机：先输入电话号码，长按此键以输入“P”，然后输入分机号码。</li> <li>长按此键可激活键盘锁功能。</li> </ul>
	<b>中英文数字键</b> <ul style="list-style-type: none"> <li>按下此键可输入数字。</li> <li>快捷键：长按对应的按键可立即访问其功能或拨打其代表的号码。请参阅第 34 页的“快捷方式”。</li> </ul>
	<ul style="list-style-type: none"> <li>按此键可调整音量。</li> <li>长按 (-) 可静音来电铃声。</li> <li>长按 (+) 可拒接来电。</li> </ul>
	<ul style="list-style-type: none"> <li>长按可打开 MP3 播放器。</li> <li>按下以播放或暂停 MP3 播放。请参阅第 31 页的“使用 MP3 播放面板”。</li> </ul>
	按下可在 MP3 播放中退回 / 向前或跳至上一个 / 下一个歌曲。请参阅第 31 页的“使用 MP3 播放面板”。



## 菜单浏览

1. 在待机模式中，按下  可显示主菜单。
  2. 使用  在菜单中上下左右移动，例如，滚动到**设定**，并按  进入此菜单。
  3. 使用  滚动到子菜单，例如**操作模式**，并按  进入子项。
-  您也可通过按对应的菜单号码访问菜单项目。在上例中，按下  可以进入**操作模式**。

## 3 使用您的手机

### 通话功能

#### 拨打电话

在待机模式下，输入电话号码。按下  可拨打电话。

#### 结束通话

如要结束通话，请按下 。屏幕会显示通话总时间，然后返回待机模式。

#### 接听来电

如要接听来电，请按下 。

 如果您想要设定按下任意键都可接听来电，请进入 **设定 > 通话设定 > 接听模式 > 按任何键接听**。

#### 拒接来电

如要拒接来电，请按下 。



#### 调整音量

如要在通话过程中调整通话音量，请按下手机顶端的音量键。

 请注意：

- 当有来电时，您可长按手机顶部的音量键 (-) 来静音铃声。
- 调整通话音量仅在通话时有效。

### 拨打国际电话



1. 输入要拨打的国际电话号码，或长按  直到屏幕上出现“+”。
2. 输入对方国家号码、地区号码及电话号码。按下  拨打电话。

### 拨打紧急电话

如要拨打紧急呼叫，请输入 112（国际紧急呼叫号码），然后按下  拨打电话。只要在手机支持类型的网络范围以内，即使手机锁定、无法访问网络或未插入 SIM 卡，您也可以拨打紧急电话。

 当键盘锁定时，您无法拨打任何一通电话。

### 拨打分机号码

输入完电话号码之后，请长按  直到屏幕上出现“P”为止。然后可以输入所需的分机号码，然后按下  可拨打电话。

### 快速拨号

 您必须将某个数字键指定为特定电话号码的快捷键，才能使用该号码的快速拨号功能。如需有关如何设定快捷键的信息，请参阅第 34 页的“快捷方式”。

将某个数字键指定为特定电话号码的快捷键后，在手机处于待机模式时，长按此键可拨打对应的电话号码。

## 聆听语音信息

长按  可拨打语音留言电话号码聆听您的语音留言。



 请注意：

- 如果电信运营商支持，语音留言图标将会在您收到新语音留言时在屏幕上显示。
- 如果语音留言号码没有储存在内存中，则无法通过长按  访问语音留言。在这种情况下，您需要手动设定号码，请进入**信息 > 语音留言 > 设定号码**。





## 通话过程中的操作



 下列标记有星号 (\*) 的选项视网络支持而定，而且可能需要申请。

### 扬声器

按下  (**扬声器**) 可开启扬声器。按下  (**耳机**)，可关闭扬声器。

### 保留通话 \*

- 仅在通话时有效：
  - a. 按下  (**保留**) 可保留此通话。
  - b. 按下  可结束通话。
- 只有保留中的通话时：
  - a. 按下  (**恢复通话**) 可恢复此通话。
  - b. 按下  可结束通话。
- 同时有通话中与保留中的通话。





- a. 按下  (**互换**) 可恢复保留的通话，而将正在通话的一方保留。
- b. 按下  可以显示可结束的通话列表。

#### 拨打第二个电话 \*

输入电话号码，或从通讯簿或通话记录中选择号码，然后按下  可拨打电话。目前正在进行的通话会自动切换为保留通话。

#### 来电等待 \*

如果在您通话时收到来电，手机会用来电等待通知音通知您。如果您想要

- 接听等候中的来电：按下 。目前正在进行的通话会自动切换为保留通话。但是，如果已有另一个电话处在保留状态中，将显示一个列表，让您选择要结束的电话，然后接听等待中的电话。
- 拒接等候中的来电：按下  或  (**结束**)。按下  (**结束**) 会立即拒接等待电话；按下  将会显示可选择结束通话的。

#### 通话菜单

在通话期间按下 ，将会显示提供功能选项的通话菜单。

 标记有星号 (\*) 的选项视网络支持而定，可能需要申请。

#### 使用扬声器 / 使用话筒

切换扬声器与话筒功能。



### 通讯簿

可以让您在通讯簿中搜寻号码。

### 通话记录

可让您查看未接、已接及已拨电话。

### 多方通话 \*

多方通话可让您同时与一位以上的来电者通话。

#### 保留 / 恢复 / 切换通话 \*

切换通话状态。

#### 加入通话 / 个人通话

将保留通话的一方新增至目前的多方通话，或将多方通话中的单独一方隔离，并保留其它通话。

#### 转接

结束自己与另一方的通话（其中一方将要与第三方进行通话，而第三方处于保留或正在拨打的状态），以让另一方与第三方进行通话。

### 传送 DTMF

将手机连接至其它装置或服务后，可以发送 DTMF（Dual Tone Multi-Frequency 双音调多频率）。DTMF 是指拨打其它号码时通过麦克风发送的按键音。手机会发出按键音以与录音机、呼叫器、电脑化电信服务等进行通讯。

输入电话号码，然后按下  发送 DTMF。

### 结束通话

#### 结束所有通话

结束所有正在进行的通话或保留通话。

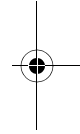
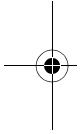



#### **结束通话**

仅结束正在进行的通话。

#### **结束保留通话**

仅结束保留的通话。

#### **结束单方通话**

从屏幕显示的号码或联系人结束单方通话。

#### **私人号码**

结束私人号码的通话。

#### **保留 / 恢复 / 切换通话**

切换通话状态。

#### **静音 / 取消静音**

激活 / 取消静音模式。

#### **短信**

让您在通话中阅读或写短信。如需详细信息，请参阅第 35 页的 "短信"。

#### **计算器**



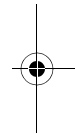
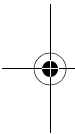

允许您使用计算器。如需详细信息，请参阅第 58 页的 "计算器"。



## 通讯簿

### 在通讯簿中新增联系人

 SIM 卡通讯簿容量取决于您的电信运营商提供的 SIM 卡类型。

1. 待机模式下输入要储存的电话号码，然后按下  (**储存**)。
2. 选择要储存联系人的内存。选择要从**加至 SIM**或**加至手机**。
3. 滚动到您想要编辑的字段，然后按下  输入数据。
4. 完成内容输入后，按下  可返回到联系人数据画面。
5. 按下  (**选项**) 选择
  - **储存**：将联系人数据储存到通讯簿中。
  - **变更电话类别**：变更电话号码类别（例如，从**手机**更为**住宅电话**）。此选项仅在电话号码数据字段中可用。
  - **增加字段**：为联系人新增其它数据字段。
  - **删除字段**：移除选中的数据字段。
6. 结束编辑之后，按下  (**选项**) 并选择**储存**可将联系人数据储存。

#### SIM 卡内存中的联系人字段

名称	联系人姓名。
号码	联系人电话号码。
来电群组	用于选择联系人的来电群组。 要定义每个来电群组，请进入 <b>通讯簿 &gt; 来电群组</b> 。请参阅第 50 页。



### 手机内存中的联系人字段

名称	联系人姓名。
手机	联系人手机号码。
住宅电话	联系人住宅电话号码。
电子邮件	联系人电子邮件地址。
来电群组	用于选择联系人的来电群组。 要定义每个来电群组，请进入 <b>通讯簿 &gt; 来电群组</b> 。请参阅第 50 页。

### 手机内存中的其它联系人字段

手机	联系人手机号码。
住宅电话	联系人住宅电话号码。
公司电话	联系人公司电话号码。
其它号码	联系人其它电话号码。
住宅地址	联系人住宅地址。
公司地址	联系人公司地址。
公司	联系人公司名称。
部门	联系人部门名称。
职位	联系人职位。
记事本	编辑关于该联系人的笔记。



纪念日	用来输入联系人的纪念日。
个人来电铃声	为联系人设定铃声。如果该联系人来电，手机将播放此铃声。 ☞ 此字段中设定的铃声会取代该联系人所属来电群组的铃声。
来电大头贴	用于设定当收到联系人来电时显示在手机屏幕上的影像。 ☞ 此字段中设定的影像会取代该联系人所属来电群组的影像。

### 在通讯簿中寻找联系人



在待机模式下，按下  (**通讯簿**) 显示储存在通讯簿中的联系人。

- 按下与您要寻找姓名第一个字母相对应的英数字键适当次数。
- 如有必要，请滚动到您所需的联系人。

☞ 您也可以进入**通讯簿 > 寻找**，然后输入全名或姓名的第一个字母以找到联系人。

☞ 如果联系人储存在您的 SIM 卡中， 会显示在画面上方；如果联系人储存在您手机的内存中， 将会显示。



找到需要的联系人后，您可以





- 按下  拨打联系人在通讯簿中的第一个号码。
- 按下  可拨打此号码。如果该联系人有多个电话号码，将提示您选择号码。

- 按下  (选项) 可选择**新增、编辑、复制到 SIM 卡 / 复制到手机、传送联系人或删除联系人**。



## 未接、已拨及已接电话

您可以使用两种方式查看未接、已拨及已接电话。

- 如果有未接来电，屏幕会显示未接来电信息以及未接来电的数量。按下  可查看未接来电号码。
- 在待机模式下，按下  以查看最近未接、已拨及已接电话列表。



 未接来电旁边会显示  图标；已拨电话旁边会显示  图标；已接来电旁边会显示  图标。

滚动到您需要的号码，然后您可以

- 按下  回电。
- 按下  (选项) 并选择您所需的功能。

## 使用无声操作模式

从待机画面长按  激活无声操作模式。一旦激活无声操作模式，手机将在来电时以震动方式提示您，而不会响铃。

1. 当您长按  激活静音操作模式时，手机将会震动约一秒。状态栏上将会显示图标  。
2. 要关闭静音操作模式，请长按  。

 如要选择或定义操作模式，请进入**设定 > 操作模式**。请参阅第 65 页的“操作模式”。

## 照相机

您的手机 提供数码相机，让您拍照，然后为其设定为来电大头贴或屏幕桌面。您也可将照片作为彩信发送。

### 拍照

1. 如要激活照相机模式，请进入**娱乐 > 照相机**。手机将会进入预览模式。

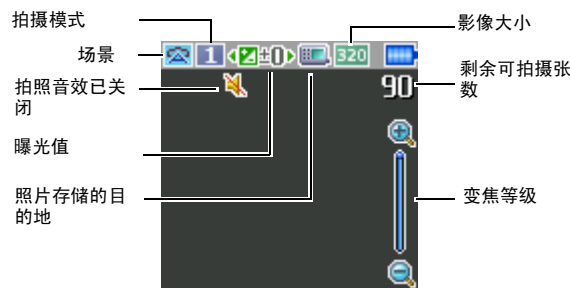



2. 按下  (**选项**) 可显示设定菜单。关于各种设定的详细信息，请参阅第 25 页的“调整照相机模式设定”。

 屏幕上的图标将根据您的设置更改。有关各图标的，请参阅第 26 页的“相机模式中的图标”。

3. 当预览模式出现时，按左或右导航键调整曝光值。当图像大小设置为 320 x 240 或 128 x 160 时，按上下导航键放大或缩小。
4. 按  拍照。相片将根据您的设定自动保存到手机内存或 miniSD 中。有关调整设定的选项，请参阅第 25 页的“调整照相机模式设定”。有关预览相片的选项，请参阅第 28 页的“管理相片”。

要删除新保存的相片，按  (删除)。要返回到预览模式而不删除刚拍摄的照片并保存，按 。

### 调整照相机模式设定



1. 按下  (选项) 可显示设定菜单。
2. 按上或下导航键滚动到所需的选项，然后按  保存设定。如果要调整设定，按  (返回) 回到预览模式。







各选项的功能：

名称	功能
影像目录	进入相册
设定自拍计时器	相片在数秒钟后拍摄。选项 5 或 10 秒钟，或关闭选项。
隐藏 / 显示图标	让您隐藏或显示在照相机中显示的图标。
设定	让您更改相机模式设定。

3. 要查看相机模式设定，选择 **设定**。当设置完成后，按  (储存) 保存设定。

相机模式设定选项为

图标	名称	功能
	影像大小	让您设定所需的图像大小。
	场景	让您加载预设的最适合您所在环境的设定。
	特效	让您对照片应用色调或色彩以创建艺术效果。



图标	名称	功能
	拍摄模式	让您在单拍和连拍之间进行选择。根据您选择的不同图像大小，显示的选项也不相同。
	品质	可设定影像品质（压缩比率）
	对比度	让您从 +2 到 -2 调整对比度水平。
	时间戳记	用来将所需的时间戳记加到相片中。
	音效	让您设定打开或关闭拍摄音效。
	储存至	让您将默认内存更改为手机内存或 miniSD。

### 相机模式中的图标

屏幕上的图标将根据您的设置更改。可隐藏或显示图像，按

 (选项) 并选择 **隐藏图标 / 显示图标**。

### 影像大小

图标	模式
	640 x 480
	320 x 240
	128 x 160 (桌布)

 当图像大小为 640 x 480 时，9 连拍的拍摄模式将无法使用。



### 场景

图标	模式
	自动
	人物
	风景
	晴天
	夕阳
	夜间
	雪景
	文字

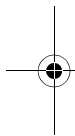

### 自拍计时器

图标	功能
	5 秒
	10 秒

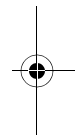

### 拍摄模式

图标	功能
	单张
	4 连拍

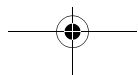



图标	功能
	9 连拍

### 储存至

图标	功能
	miniSD
	手机内存



### 管理相片

1. 按下  (选项) 可显示设定菜单。
2. 请进入**影像目录**。您将看到根据设定拍摄的相片列表或缩略图。
3. 选择  (选项) 查看设定菜单。上下滚动以按选项进行操作。

名称	选项
传送	让您用彩信发送相片。
删除	删除相片。
设定	让您将照片设定为屏幕桌面或新 / 已有联系人的大头贴。
移动	让您将相片移动到文件夹或 miniSD 卡。
复制	让您将相片复制到文件夹或 miniSD 卡。
幻灯片播放	让您查看在幻灯片中拍摄的相片。
浏览模式	让您以列表或缩略图方式查看相片。
新增目录	让您创建新文件夹以存储相片。
保护	保护照片避免删除。





名称	选项
去除保护	(在相片被保护时可用) 释放保护的相片。
改名	允许您为相片重新命名。
全部删除	删除所选文件夹中的所有相片。
内容	为您显示相片的详情, 如名称、分辨率和大小。

4. 按下  选择您所需的选项。
5. 按下  可储存此设定。
6. 按下  (返回) 以回到预览模式。

### MP3 播放器

您的手机提供了 MP3 播放器, 让您在活动中播放喜欢的音乐。要使用 MP3 播放器, 进入 **娱乐 > MP3 播放器**, 或长按手机顶部的播放 / 暂停按钮。

 此 MP3 播放器能播放储存在 miniSD 卡上的音乐文件。

 此 MP3 播放器仅能播放以下格式的音频文件: MP3 (MPEG1-LAYER3/MPEG2-LAYER3/OMA DRM v.1.0), AAC/AAC+ (ADTS 格式 (LC & HE-AAC Profile)/OMA DRM v.1.0) 和 BP3。

### 播放音乐

从“歌曲”或“播放列表”中选择并播放一首歌曲或一个播放列表时, 则在同一个文件夹或播放列表内的其它歌曲也会播放。

您可使用导航键或位于电话上方的 MP3 播放面板来播放音乐。

### 使用导航键

按下导航键可执行指示的功能。



以下图例是 MP3 播放器在播放音乐时的画面。







### 使用 MP3 播放面板





关于 MP3 播放面板的按钮功能，请参阅第 7 页的“顶视图 (MP3 播放面板)”。

按钮	说明
音量	按下音量按钮可调整播放音量。
快退 / 上一首 / 重放	<ul style="list-style-type: none"> <li>播放时，长按可快退。</li> <li>在播放过程中，如果所用的时间少于或等于 2 秒钟，按下以播放上一个歌曲。</li> <li>如果所用的时间超过 2 秒钟，按下以重播当前歌曲。</li> </ul>
快进 / 下一首	<ul style="list-style-type: none"> <li>播放时，长按可快进。</li> <li>按一下可播放下一首歌曲。</li> </ul>
播放 / 暂停	<ul style="list-style-type: none"> <li>长按可打开 MP3 播放器。</li> <li>按一下可播放当前歌曲。</li> <li>按一下可暂停播放；再按一下可恢复播放。</li> <li>在播放过程中，如果在后台继续播放，长按可退出 MP3 播放器。</li> </ul>



 MP3 播放器会依序播放储存在播放清单中的歌曲。如要随机播放歌曲，请按下  并进入菜单：**设定 > 开启随机播放**。

### 创建播放列表

1. 在 MP3 播放器屏幕上，按下  () 并选择**播放列表**以创建您的播放列表。
2. 按下  (**选项**) 并选择**新增**。
3. 在新增播放列表屏幕上为此播放列表命名，并按下  以储存。

4. 当要求您将歌曲添加到新播放列表时，按  (**是**)。
5. 滚动至想要加到播放列表中的歌曲，然后按下  以选择歌曲。  
重复以上步骤,将想要的歌曲加入播放列表内。
6. 按下  (**完成**) 以储存设定。  
 选择**全部**将会新增或删除所有歌曲。

#### 检视播放清单

当您选择一首歌曲并按下  播放，该播放清单将会显示同一个播放列表或文件夹内的歌曲。如要查看播放清单，按下 MP3 播放器的 。

 当在播放清单内的文件已被改名或删除，导致无法播放，会显示一个问号在该文件前面。有关详情，请参阅第 78 页。

#### MP3 播放器设定

按下  可存取 MP3 播放器的可用设定。

#### 检视所有歌曲

按下  并选择**歌曲**可检视储存在 miniSD 卡中的所有歌曲。

您可按下  开始播放。

#### 编辑播放列表

选择**播放列表**，然后按下  (**选项**) 以管理您的播放列表和音乐文件。

### 最小化 MP3 播放器

在播放过程中，如果在后台继续播放，选择**最小化**可关闭 MP3 播放器。

### 重复

如要重复播放一首或全部的歌曲，可进入菜单：**设定 > 重复设定**。

### 随机播放歌曲

如要随机播放歌曲，可进入菜单：**设定 > 开启随机播放**。

### 显示歌词

如要显示歌词，可进入菜单：**设定 > 显示歌词**。

 支持的歌词格式为 ID3v2.3。

### 设定 EQ（音效）模式

进入**设定 > 设定音效**，并选择您喜好的音效模式，此会影响播放时的音效。

### 设定显示面板



进入**设定 > 显示面板**并设定 MP3 播放器的显示面板。

### 将音乐文件上传到手机上

使用随附的数据电缆和 miniSD 卡，即可轻轻松松地将音乐文件上传到手机上。相关的详细信息，请参阅第 60 页的“在手机和电脑之间传输数据”。

## 快捷方式





可以让您将 8 个英数键指定为常用功能或常拨号码的快捷方式。

  被指定为语音留言拨号并且无法变更。

在待机模式下，按下  以进入快捷方式。

### 设定快捷方式

快捷方式让您设置快速访问功能或电话号码。

1. 滚动选择框至您要用作快捷键的数字键。您还可按实际的英数键来选择它。
2. 如要新增功能快捷键，按下  (选项) 并选择**新增功能快捷键**。如要新增电话快捷键， (选项) 并选择**新增电话快捷键**。如果选择**新增功能快捷键**，请参见步骤 3。如果选择**新增电话快捷键**，请参见步骤 4。
3. 在功能快捷方式列表中，滚动至所需功能。按下  以储存定义的快捷方式。
4. 从通讯簿中选择联系人。按下  以储存定义的快捷方式。
5. 重复上述步骤以新增或修改快捷方式。
6. 如要取消快捷键并回复按键的原始功能，请滚动至要取消的快捷键，然后按下  (选项)。选择**删除**以取消快捷方式。

### 使用快捷方式

您可通过两种方式来使用快捷方式：

- 在待机模式下，长按数字键直接进入按键指定的快捷方式。
- 在待机模式下，按下  可进入快捷方式。您可以：



- a. 滚动以移动选择框至与所需键相对应的图标。然后按下  对应数字键访问其指定快捷方式。
- b. 按下对应数字键访问其指定快捷方式。

## 信息



您的手机支持各种信息服务，包括 SMS（短信服务）与 MMS（彩信）。短信可让您将简单的图片及铃声插到您的文字信息中，而彩信则让您发送相片、彩图及音乐。您必须申请支持彩信的服务。请与您的电信运营商联系以取得详细信息。

## 短信

### 接收新信息

1. 当您收到新信息时，显示所接收信息编号的信息图标  和文字信息将显示在屏幕上。
2. 要读取收到的信息，请按下 。要管理信息，请按下 （选项）。有关管理所接收信息的详情，请参阅第 36 页的“管理收件箱”。

### 创建新信息

1. 在待机模式下，要显示信息编辑画面，请按下 ，或请进入 **短信 > 新增**。使用输入法输入文字。  
 关于输入的详细信息，请参阅第 43 页的“输入法”。
2. 按下 （选项）并选择**插入**，可将文字快速信息、图片、声音、联系人与日程表备忘录附加到信息中。









 您也可以定义您自己的文字快速信息。请参阅第 37 页的 "定义文字快速信息"。

3. 如要对齐文字, 请按下  (选项) 并选择**文字对齐**。

4. 编辑完信息后, 请按下  以**传送信息、存至草稿箱、存至个人文件夹或放弃**信息。



### 管理收件箱

手机会将收到的信息储存在收件箱中。如要管理收件箱信息, 请进入**短信 > 收件箱**。将显示所接收信息的列表。要查看信息, 滚动到该信息并按 。按下  (选项) 并选择您所需的功能。

 储存在手机内存或 SIM 卡中的已读信息会分别标记为  或 。储存在手机内存或 SIM 卡中的未读信息会分别标记为  或 。

 要决定将新信息储存至何处, 请进入**信息 > 短信 > 设定 > 选择信息数据库**。



### 管理寄件箱

寄件箱会保存等待发送的信息或保存您发送失败的信息备份副本。如要管理寄件箱, 请进入**短信 > 寄件箱**。如要查看信息, 请滚动到该信息并按下 。按下  (选项) 并选择您所需的功能。





### 管理寄件备份项目

寄件备份文件夹会保留成功送达的信息。如要管理寄件备份信息，请进入**短信 > 寄件备份**。如要查看信息，请滚动到该信息并按下 。按下  (**选项**) 并选择您所需的功能。



### 管理草稿箱

草稿箱文件夹中含有您选择要储存的信息草稿。如要管理草稿箱，请进入**短信 > 草稿箱**。如要编辑信息，请滚动到该信息并按下 。

### 管理个人文件夹

请进入**短信 > 个人文件夹**。如要访问个人文件夹需要输入手机密码。

### 定义文字快速信息

快速信息文件夹包含默认文字信息列表。如要创建您自己的文字快速信息，请进入**短信 > 快速信息**，然后按下  (**选项**) 并选择**新增**以编辑快速信息。按下  以储存。

### 清除信息

要清除信息，请进入**短信 > 清除**。您可以依类型选择要删除的信息。

### 设定

您的手机已经设定完成并可发送及接收信息。请与您的电信运营商联系以取得详细内容。



## 彩信

您必须申请由电信运营商提供的 GPRS 和彩信服务才可使用彩信。  
请与您的电信运营商联系，以取得有关彩信设定的详细内容。



### 下载新彩信

如果您将**彩信 > 设定 > 延迟下载**设定为开启，运营商会将新信息通知发送给您且手机将不会下载信息。如要下载信息，请按 。



### 阅读彩信

成功下载彩信后，屏幕将显示讯息寄件者姓名或地址，按下  可开始逐页播放彩信。按下  (**停止**) 以停止播放。  
按下  (**选项**) 并选择您所需的功能。



### 创建新彩信

1. 如要编写及发送新的彩信，请进入**彩信 > 新增**。如要编辑信息内容，请滚动到**内容**；然后按下 。按下  (**选项**) 可执行以下任务：

- **插入**：可让您插入相片、图片、自选音乐、文字、联系人、日程表及新增页面。
- **预览**：按照顺序播放信息中的所有页面。
- **删除图片**：删除在页面中插入的图片或相片。
- **删除声音**：删除在页面中插入的铃声。
- **删除此页**：删除目前页面。
- **上一页 / 下一页**：显示上一页或下一页。
- **每页时间**：设定播放信息时显示每页的时间长度。
- **拼写**：打开拼写复选框将自己的字创建到字典中。



- **符号**: 打开符号表。
  - **输入法**: 切换到另一个输入法。
  - **大小写**: 切换到小写或大写, 或使用大写锁定。
  - **T9 设定**: 启用**拼字提示**以在输入字母时显示候选字列表。启用**自动预测**以完成预测的字 (如果它在之前输入过), 并使用滚动键来显示替代字。
2. 完成创建 彩信, 按  回到主列表。
- **收件人**: 输入收件人电话号码或按下  (**浏览**), 从通讯簿中选择联系人。若要发送信息, 则此字段不能为空白。
  - **主题**: 可让您输入彩信的主题。
  - **内容**: 包含您已创建的信息。
  - **副本**: 您可以将信息作为副本发送给其他人。
  - **密件副本**: 您可以将信息作为密件副本发送给其他人。
  - **重要性**: 您可以为信息设定重要性。
  - **回执**: 您可以设定当信息已送达、已读取或二者皆是时是否送回确认信息。
3. 按下  (**选项**) 并选择**传送信息**以发送信息。

### 管理收件箱



手机会将收到的信息储存在收件箱中。如要管理收件箱信息, 请进入**彩信 > 收件箱**。将显示所接收信息的列表。如要查看信息, 请滚动到该信息并按下 。按下  (**选项**) 并选择您所需的功能。



### 管理寄件箱

寄件箱会保存等待发送的信息或保存您发送失败的信息备份副本。如要管理寄件箱，请进入**彩信 > 寄件箱**。如要查看信息，请滚动到该信息并按下 。按下  (**选项**) 并选择您所需的功能。

### 管理寄件备份项目

寄件备份文件夹会保留成功送达的信息。如要管理寄件备份，请进入**彩信 > 寄件备份**。如要查看信息，请滚动到该信息并按下 。按下  (**选项**) 并选择您所需的功能。

### 管理草稿箱

草稿箱文件夹中含有您选择要储存的信息草稿。如要管理草稿箱，请进入**彩信 > 草稿箱**。如要编辑信息，请滚动到该信息并按下 。

### 管理个人文件夹

请进入**彩信 > 个人文件夹**。如要访问个人文件夹需要输入手机密码。

### 快速信息

要使用预设的彩信模板，进入**彩信 > 快速信息**。

### 清除信息

要清除信息，请进入**彩信 > 清除**。您可以依类型选择要删除的信息。

### 设定

要为 MMS 设置高级设定，请进入**彩信 > 设定**。

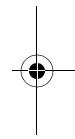
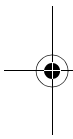



### 拒绝清单

手机将拒绝下载此处列出的寄件者所发送的彩信。

### 有效期限

设定您所发送的彩信在成功送达收件人之前保留在主机中的时间期限。

### 回复类别

您可以确定是否要使用短信或彩信来回复收到的彩信。

### 空间限制

设定手机可以接收的最大彩信大小。如果收到的信息超过此大小，手机将无法下载该信息。

### 主机信息

激活用于发送和接收彩信的 MMS 主机。

### 延迟下载

当设定为开启时，手机将只下载寄件者的详细内容。然后您可以决定是否下载全部信息。

### 信息传回执

要求收件人在收到您的彩信后回复给您。

### 信息读取回执

要求收件人在读取您的信息后回复给您。

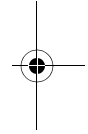
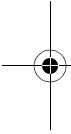

## 语音留言

### 听取语音留言

拨打电信运营商提供的语音留言号码可访问您的语音信箱留言。

 在待机模式中，长按  访问您的语音信箱留言。





### 设定号码

让您保存您的语音电话号码。

### 信息广播

信息广播信息是您的网络运营商向特定区域内的所有电话播送的信息。这些信息在有限的频道内播送。例如，频道 030 可能是当有气象，060 是交通报导，080 是有关当有医院、出租车、药房等信息。您可接收您网络运营商播送的所有广播信息，并可选择您喜欢的主题和语言。

 要了解更多有关可用频道的信息和它们提供的信息列表，请联系您的网络运营商。

### 接收广播

要激活信息广播功能，打开此选项。

### 主题

列在**主题**列表中的主题表示您已选择从网络运营商接收的广播信息。

### 语言

您可将从网络运营商接收到的广播信息限制到特定语言。

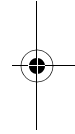
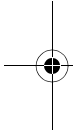





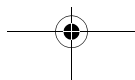

### 内存状态

显示已用和可用的存储信息内存数。



## 输入法

如果屏幕上显示编辑屏幕，屏幕右上角会指示目前的文字输入法。  
此手机提供下列输入法。

	Multitap 文字输入
	T9 文字输入
	数字输入
	T9 拼音 (简体)
	T9 笔划 (简体)
	既虾米输入法

## 更改输入法

显示编辑屏幕后，重复按  直到显示选择要使用的输入法为止。





## 切换字母大小写

编辑屏幕显示后，按住  以便切换小写和大写字母。

## Multitap 文字输入法

### 使用 Multitap 文字输入法输入文字

- 您必须按下对应于所需字母的按键，且需要按下正确的次数才可输入您所要的字母。请按照每个按键上所显示的字母顺序输入字母。按一下按键将显示按键上所列的第一个字母，按两下将显示第二个字母，依次类推。

- 如果您已输入一个字母并想输入下一个字母，请等待两秒钟直到光标移动到下一个文字输入位置，或立即按下一个按键来输入字母。
- 迅速按下  以在新词汇前输入一个空格。按住  可进入下一行。
- 输入文字时，可使用滚动按键移动光标。按一下  (清除) 以删除一个字符；按住  (清除) 以删除所有输入的文字。

#### 使用 Multitap 文字输入法时的选项

使用 Multitap 文字输入法时，可以按  (选项) 访问下列选项。







- **插入：**可插入文字、图片、铃声、影像、音乐、联络人、行事历。
- **文字对齐：**可设定文字对齐方式。
- **符号：**可开启符号表。
- **输入法：**切换为其它输入法。
- **大小写：**切换为大写或小写或使用锁定大写。

#### T9 文字输入法

##### 使用 T9 文字输入法输入文字

- 在与要输入的字母关联的每个键上按一下。您输入的字母便会显示在屏幕上。每按一次按键，关联词汇便会随之变化。
- 若第一次显示的词汇并非您所要的，请滚动并选择所需的词汇。



- 若在关联词汇的清单中找不到想要使用的词汇，便表示字典中未包含您要输入的文字。按下  (**拼写**) 开启 [拼写] 复选框，于字典中建立自订文字。下次输入该文字时，便会显示于关联词汇中。
- 找到正确的词汇后，按下  以输入该词汇。
- 迅速按下 ，在新词汇前输入一个空格。按住  可进入下一行。
- 输入文字时，可使用滚动按键移动光标。按一下  (**清除**) 以删除一个字符；按住  (**清除**) 以删除所有输入的文字。

#### 使用 T9 文字输入法时的选项



使用 T9 文字输入法时，可以按  (**选项**) 访问下列选项。

- **插入**：可插入文字、图片、铃声、联系人和日程表。
- **对齐**：可对齐文字。
- **拼写**：可开启 [拼写] 复选框以建立自订文字至字典中。
- **符号**：可开启符号表。
- **输入法**：切换为其它输入法。
- **大小写**：切换为大写或小写或使用锁定大写。
- **T9 设定**：启用**拼字提示**，输入字母后将显示可供选择的文字清单（曾经输入过的文字）。启用自动预测可输入所预测的词汇（曾经输入过的词汇），并使用滚动按键显示不同的词汇。















#### 数字输入法

数字输入法可让您使用  到  的英文数字按键输入数字。







## 输入符号

要开启符号表，请按 。再按一次 ，开启下一页。使用滚动键选择所需的符号。按下  可将符号放入文字中。

## T9 拼音输入法

- 按对应英数键输入某字的拼音符号组合，输入每一拼音符号时仅按相对英数键一次，不用考虑按键上的拼音符号顺序。输入时屏幕会显示出对应于按键的所有可能拼音符号组合。
- 按下  或  移动光标选择拼音符号组合；按下  或  逐页选择，屏幕的候选字列即列出符合光标显示的拼音符号组合的候选字。
- 按下  确认光标显示的拼音符号组合，并切换光标至候选字列第一个候选中文字上。按下  或  移动光标逐字选择候选字；按下  或  逐页选择候选字，再按下  输入该字。
- 按  (**清除**) 可清除输入的拼音符号。
- 输入某字后，与该字合用的关联字列会出现，请按照输入候选字步骤便可不断地输入关联字。欲退出关联字列，按  (**清除**)。
- 在输入的文字内容内使用滚动按键移动光标。按  (**清除**) 一次删除一字符；长按  (**清除**) 删除所有输入内容。

## T9 笔划输入法





- 依据所输入文字的书写笔划顺序输入笔划于屏幕中，屏幕上候选字列会不停地显示符合输入笔划的候选字。第一个笔划输入后，屏幕底下就会出现符合该笔划的候选字列，您可以等到输入完该字的所有笔划后再选择候选字，亦可输入一两个笔划后就选择候选字。若输入的笔划顺序并没有相对应的中文字，则输入的笔划将不会显示出来。按  (清除) 删除上一输入笔划。
- 按下  或  移动光标逐字选择候选字；按下  或  逐页选择，再按下  输入该字。
- 输入某字后，与该字合用的关联字列会出现，请按照输入候选字的步骤便可不断地输入关联字。若要退出关联字列，按  (清除)。

## 既虾米输入法

既虾米输入法为常用的繁体中文输入法之一，本节说明如何在手机上使用既虾米输入法来输入中文。有关既虾米输入法的拆码方式与法则，请参考相关书籍。

### 既虾米输入法使用方法

1. 遵照既虾米输入法的中文拆字原则，将欲输入的字拆解成由 ABC 字母所代表的字根。
2. 根据该字的字根组合，依序按下对应的手机数字键。
3. 输入字根后，屏幕下方即出现对应候选字。

按下  或  移动突出显示光标逐字选择候选字；按下  或  逐页选择，再按  输入选取的文字。



- 根据阮虾米拆字法则，每个输入的中文最多只有四个字根，因此输入字根时，屏幕最多只显示四个与输入的字根对应的数字。
- 不支持使用 V、R、S、F、W... 等字母的快速输入文字功能。例如列于候选字栏的第二个候选字，不能使用字母 V 直接输入该字。
- 此阮虾米版本为 5.7 版，包含简速字根与两码字的使用，一般符号亦可用阮虾米输入。

阮虾米字根表与手机按键之对应如下：

手机按键	阮虾米字根	手机按键	阮虾米字根
	， · [ ] '		MNO
	ABC		PQRS
	DEF		TUV
	GHI		WXYZ
	JKL		

### 阮虾米输入法范例

若要输入“明天见”：

1. 此字符串拆成字根为“明 (DUE) 天 (EDN) 见 (MRL)”
2. 依序按下与字根对应的数字键“383 336 675”后，然后从候选字栏选取文字即可。



- 有关阮虾米的相关信息，可浏览行易有限公司网站 (<http://www.liu.com.tw/>)

## 4 菜单

手机提供了各种功能，这些功能在菜单和子菜单中加以组织。主菜单包括九大类。各类均有相关的子菜单。

有关导航菜单的信息，请参阅第 13 页的 " 菜单浏览 "。



## 通讯簿

### 寻找

寻找通讯簿中的联系人。输入第一个字母可查看名称以该字母开头的联系人列表。滚动到您想要寻找的联系人。关于找到联系人之后的详细操作信息，请参阅第 22 页的 " 在通讯簿中寻找联系人 "。

### 新增

在通讯簿中新增联系人。相关的详细信息，请参阅第 20 页的 " 在通讯簿中新增联系人 "。

### 编辑

编辑选取的联系人。

### 复制

将储存在手机中的联系人复制到 SIM 卡，或将储存在 SIM 卡中的联系人复制到手机内存。您也可以选择复制单一联系人。

### 删除

从通讯簿中删除联系人。您可以每次删除一个联系人，或者一次删除所有联系人。



### 来电群组

来电群组是用于识别特定联系人群组的手机设定组合。按下

 (选项) 可选择用于识别特定来电群组的铃声或相片, 或为该来电群组重命名。



### 来电管理

此选项让您您可以创建您想要接听的电话列表 (**接受清单**) 或您想要拒接的电话列表 (**拒接清单**)。若要关闭此功能, 请选择“关”。

1. 滚动至**接受清单**或**拒接清单**, 然后按下  (**检视**) 可查看列表中的联系人。
2. 如果列表是空的, 按下  (**选项**) 之后, 选择**新增**可将联系人加到列表中。

### 名片

您可以使用此选项以输入您自己的名片信息。

1. 滚动到您想要编辑的数据字段, 然后按下  输入数据。当您完成编辑后, 按下  返回上一个画面。
2. 按下  (**选项**) 并选择**储存**即可储存所有输入的数据, 或选择**传送联系人**可将此名片以短信发送给他人。

### 我的电话号码

此选项可以让您储存电话号码与姓名。

### 内存状态

显示 SIM 卡与手机通讯簿上已储存的联系人数量及可以储存的最大储存数量。



## 信息

有关信息菜单中可用的功能信息，请参阅第 35 页的 "信息"。



## 通话记录

此菜单包括未接电话、已拨电话及已接电话的列表。此外还记录了通话费用与时间。

### 未接电话

显示最近的未接来电。

相关的详细信息，请参阅第 23 页的 "未接、已拨及已接电话"。

### 已接电话

显示最近的已接来话。

相关的详细信息，请参阅第 23 页的 "未接、已拨及已接电话"。

### 已拨电话

显示最近的已拨电话。

相关的详细信息，请参阅第 23 页的 "未接、已拨及已接电话"。

### 全部删除

删除所有通话记录。

### 通话时间

 此功能需电信运营商支持。



### 最后通话时间

显示最后一次通话的时间。

### 所有通话时间

显示所有通话的总时间。

### 已接通话时间

显示所有已接通话的总时间。

### 已拨通话时间

显示所有已拨通话的总时间。

### 重设

重设所有通话时间记录。

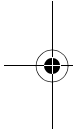

## 通话费用

 通话费用计算需要电信运营商的支持。此外，显示的预估值仅供您参考。通话的实际费用可能根据通话所使用的服务提供商而有所不同。

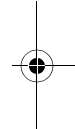

### 最后通话费用

显示最后一次通话的费用。

### 所有通话费用

显示所有通话的总费用。

### 重设

重设所有通话费用记录。

 需要输入 PIN2 密码。

### 通话费用限制

显示目前的总通话费用的限额设定。

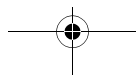



## 设定

可让您设定计算通话费用的单位价格与货币。

 需要输入 PIN2 密码。



## 游戏

您的手机提供了多个娱乐应用程序和游戏。您可在手机上玩内嵌的游戏。

如要了解如何玩这些游戏，请阅读屏幕上的说明。



## 娱乐

### 照相机

关于使用照相机的信息，请参阅第 24 页的 "照相机"。

### MP3 播放器

关于使用 MP3 播放器的信息，请参阅第 29 页的 "MP3 播放器"。



## 多媒体中心





### 数字版权管理 (Digital Rights Management)

本手机具有数字版权管理 (DRM) 技术。DRM 考虑到受版权保护的音频 / 可视内容的传输在电脑、便携式设备和网络设备上播放，同时保护这些内容免受未经授权的使用。

请注意此手机仅支持播放 OMA DRM v1.0 文件。

## 影像

影像存储了您拍摄的相片或保存在手机或 miniSD 卡中的图片。

1. 选择所需位置并滚动到所需图片。
2. 按下  可显示选取的图片。往上或往下滚动可显示下一张或上一张图片。
3. 按下  (**选项**) 以执行下列工作：
  - **传送**: 图片可以彩信 (MMS) 发送。
  - **删除**: 可让您删除图片。
  - **设定**: 可让您将此图片设定为屏幕桌面或来电大头贴。
  - **移动**: 可让您将图片从手机移动到 miniSD 卡或从 miniSD 卡移动到手机上。
  - **复制**: 可让您将图片从手机复制到 miniSD 卡或从 miniSD 卡复制到手机上。
  - **幻灯片播放**: 可让您以幻灯片播放形式查看已拍摄的图片。
  - **重命名**: 可让您为图片重新命名。
  - **保护**: 可让您保护图片不会被删除。
  - **去除保护**: 解除图片保护。
  - **全部删除**: 可删除所有在选取文件夹中的照片。
  - **内容**: 显示图片的详细信息。

## 音乐

音乐菜单可储存铃声和 MP3 音乐。

### MP3

MP3 菜单可储存您的 MP3 音乐文件。选择一个 MP3 文件，并按下  (**选项**) 以执行下列项目：

54 菜单

- **删除:** 删除选定的 MP3 文件。
- **设定:** 让您为来电设定 MP3 或作为特定联系人或来电群组的个人来电铃声，或作为闹铃。
- **移动:** 可让您将文件从手机移动到 miniSD 卡或从 miniSD 卡移动到手机上。
- **复制:** 可让您将文件从手机复制到 miniSD 卡或从 miniSD 卡复制到手机上。
- **新增目录:** 可让您创建新文件夹。
- **保护:** 可让您保护文件不会被删除。
- **重命名:** 可让您为文件重新命名。
- **全部删除:** 删除全部文件。
- **内容:** 显示文件内容。

#### 默认

默认储存的铃声。在所需位置选择铃声并按  (选项) 执行以下操作:

- **传送:** 让您通过短信发送铃声。
- **设定:** 让您为来电设定铃声 或作为特定联系人或来电群组的个人来电铃声，或作为闹铃。
- **内容:** 显示铃声的详细信息。

#### 其它

其它通过 MMS 或 WAP 下载的其格式不被手机支持的存储文件。

#### 格式化 miniSD 卡

此选项将删除所有存储在 miniSD 中的文件。执行此选项需手机密码。

## 内存状态

显示手机和 miniSD 卡的已用和可用内存容量。



## 工具箱

### 闹铃

如要设定闹铃，请依以下步骤执行：

1. 选择闹铃。
2. 按下  可开启状态和显示选项。
3. 滚动到选项并将设定变更为所需值。

#### 周期

可让您选择您想要闹铃提示的周期。

#### 时间



可让您设定您想要闹铃提示的时间。



#### 时间周期

可让您设定闹铃的时间长度。

#### 闹铃铃声

可让您设定闹铃的铃声。

4. 如要储存您所有目前的闹铃设定，请按下  (**储存**)。
5. 当储存设定之后， 将会显示在屏幕状态栏中。





 闹铃响铃时，您可以按下  (**贪睡**) 来停止闹铃。闹铃将会在五分钟后再次响铃。按下  来关闭闹铃。直到下次设定的时间到时，闹铃才会响起。

### 世界时钟

此功能显示世界主要城市的当前当地时间和日期。

 要使用世界时钟功能，您必须正确设置手机的时间和日期。要如此，进入**设定 > 日期与时间**。





要决定显示哪个城市的时间和日期：

1. 按  (**编辑**) 调出城市列表。
2. 按  标记城市。如要取消选择城市，请滚动到该城市并按下 。
3. 通过选择的所需城市，按  (**完成**)。

### 日程表

日程表可以让您追踪即将到来的事项。您可设定闹铃以在到达该日期时发出铃声。





#### 创建新备忘录

1. 当打开日程表时，手机将显示当前日期的日程表。滚动到您要写备忘录的日期。您还可按  (**选项**) 并选择**到指定日期**。
2. 当所需日期被高亮时，按  (**选项**) 并选择**新增**以打开备忘录编辑器。
3. 在备忘录编辑器中，按需要编辑数字区域。按下  (**储存**) 可储存备忘录。
4. 要自动删除备忘录，按  (**选项**) 并选择**自动删除**。选择您想要自动执行删除的时间范围。

### 任务清单

任务清单可以让您记录任务的列表。

### 创建一个新的任务项目

1. 如要新增一个新的任务项目，请按下  (选项)，然后选择**新增**。
2. 撰写备忘录。按下  可存储备忘录。
3. 如要编辑一个选定的任务项目，请按下  (选项)，然后选择**编辑**。
4. 如要自动删除备忘录，请按下  (选项)，然后选择**自动删除**。

### 记事本











记事本可以让您快速记录事件。您可以为记事本设定密码保护。

### 快捷方式

有关快捷方式的详细信息，请参阅第 34 页的 "快捷方式"。



### 计算器

您可将手机当作计算器使用。

1. 使用数字键输入数字。
2. 使用  可进行计算。按下  执行加法 (+)；按下  执行减法 (-)；按下  执行除法 (/)；按下  执行乘法 (x)；按下  可得出结果 (等于)。
3. 按下  (删除) 可删除输入的数字与符号。按下  ，  
 或  可输入小数点。按下  (返回) 可离开计算器屏幕。





### 汇率转换

汇率转换可以让您转换汇率及设定汇率。

1. 如要设定转换的货币，请按下  (选项) 并选择 **货币 1** (设定画面上方的货币) 或 **货币 2** (设定画面下方的货币)。
2. 如要设定汇率，按下  (选项) 并选择 **汇率设定**。
3. 输入货币数值，结果将会显示在另一个货币字段中。



### 秒表

秒表可以让您测量运动比赛的时间。

1. 按下  可激活秒表。
2. 当秒表在跑时，您可以按下  (记录) 以储存每次经过的时间。
3. 按下  以暂停秒表。
4. 滚动以查看已经过时间的列表。
5. 如要重设秒表，按下  (重设)。

### 倒数定时器

倒数定时器可以让您指定要倒数的时间长度。

1. 输入您想要倒数的时间长度。
2. 按下  ，倒数定时器会开始倒数直到零为止。
3. 按下  以暂停倒数定时器。
4. 如要重设倒数定时器，按下  (重设)。

## USB 连接

### 在手机和电脑之间传输数据

1. 在 miniSD 卡已插入妥当后，打开手机电源。
2. 使用手机的数据电缆将手机连接到电脑。将电缆较小的一端接入位于下方的手机数据电缆插孔，另较大的一端接入电脑的 USB 端口。
3. 在手机屏幕上会显示**USB 连接设定**菜单。从以下选择想要的任务：

- **可移动磁盘**

若要在电脑和 miniSD 卡之间传输文件，请选择此选项。相关的详细信息，请参阅第 60 页。

- **调制解调器 /PC 数据同步**

若要使手机与电脑同步，以传输通讯簿数据或日程表备忘录，请选择此选项。

此外，手机也可当作是调制解调器，让你将电脑连上网络。

 激活时间同步或调制解调器功能之前，确认您已将供手机使用的指定软件工具安装到电脑中。

4. 图标  将显示在电脑屏幕右下角的 Windows 状态栏中，表示连接成功。

### 在电脑和 miniSD 卡之间传输文件

1. 使用手机的数据电缆将手机连接到电脑。
2. 从手机的 **USB 连接设定**菜单中选择**可移动磁盘**。
3. 一旦连接建立并被电脑检测到，miniSD 卡将作为可移动磁盘。
4. 在您的电脑中，双击**我的电脑**图标以打开**我的电脑**面板，在此显示为可移动磁盘。它表示了 miniSD 卡的存储容量。



5. 双击代表 miniSD 卡的图标。电脑屏幕将显示所存储的所有文件夹。
6. 现在，您可以开始用电脑上的复制/粘贴命令，在电脑和指定内存之间传输文件，或将所选文件拖动到所需文件夹或磁盘中。

 当将文件从电脑复制到 miniSD 卡时，您必须将文件放在该文件类型应该放置的文件夹中。例如，MP3 文件必须放在 **MP3** 文件夹中，才能够成功在手机中使用。



## BenQ 部落

本手机内建的 BenQ 部落，包含 WAP 浏览器，可以让您使用手机上网，以便浏览 WAP 网页和下载 Java 程序。如要使用手机上网，则须完成必要的 WAP 和 GPRS 设定。本手机同时提供短信彩信及语音类增值服务内容。

 若要激活行动网络联机，请咨询您的系统经销商关于 WAP 和 GPRS 服务。

### 部落在线

激活 WAP 浏览器并连接至 BenQ 官方网站：部落在线，使用 WAP 信息及下载服务。

### 炫彩图铃

由增值服务提供商提供图片铃声下载服务。

### 魅力彩信

由增值服务提供商提供彩信服务内容。

### 宝典资讯

由增值服务提供商提供短信服务内容。

### 语音传情



由增值服务提供商提供互动语音服务内容。

### WAP 浏览器

#### 开启浏览器

开启浏览器并连接至首页。

#### 浏览网页

参考屏幕上的软键指令，在浏览网页时按下  和  执行所需的工作。向上或向下滚动以在不同的功能菜单中切换。向上或向下滚动至所需项目，然后按下  以选择。

#### 结束联机

联机时，长按  可关闭浏览器并返回到待机画面。

#### WAP 收件箱

当您收到新 WAP 信息时， 将会显示在屏幕上。此选项将会激活浏览器，让您读取 WAP 信息。

#### 输入网址

您可以连接到输入的 URL。

#### 浏览器设定

您可以针对不同电信运营商的 WAP 服务器进行设定，然后选择所需的服务器上网。

1. 滚动到需要的 WAP 服务器并按下  (选项)。
2. 选择**新增个人设定**来创建新服务器设定, 或选择**编辑**手动进行该服务器的设定:

- **个人设定名称**

提供 WAP 服务器名称。

- **首页**

设定浏览器激活时所连接的首页。

- **IP 地址**

输入用于进入网络的 IP 地址。

- **端口**



输入由电信运营商指定的端口。

- **接入点**

如果您使用的是 GPRS 网络, 您可以选择 **GPRS 接入点** 设定或**拨接接入点** 设定来上网。

如果您使用的是拨号网络, 您将只能选择**拨接接入点** 设定上网。

 关于如何针对因特网联机正确选择 GPRS 与拨接设定的详细信息, 请联系您的电信运营商。

3. 按下  (储存) 以储存设定。
4. 滚动到您要使用的服务器 , 并按下  (OK) 以确认您的选择。

### 删除暂存资料

清除浏览器暂存内存中的网页内容。

### 接入点设定

根据手机使用的网络类型, 用于设定 GPRS 或拨接接入点设定。

### 服务号码

若电信运营商支持该服务，您将获得服务号码。有关详细内容请与您的电信运营商联系。

### SIM 卡工具箱菜单

此 SIM 卡工具箱菜单（SIM Tool Kit，简称为 STK）只能在您的 SIM 卡提供此服务的情况下才会显示。关于详细信息，请联系您的电信运营商。



## 设定

### 日期与时间

用来设定时间与日期，以及显示在屏幕上的格式。

#### 日期

您可设定今天的日期。

#### 时间

您可设定目前的时间。

#### 时间格式

您可设定将显示在屏幕上的时间与日期的格式。

#### 时区

您可选择所在位置的时区。

#### 自动时区

激活此功能时，显示在手机上的时间将会自动切换到您所在位置的当地时间。

## 自动开关机

您可指定手机自动开机与关机的时间。

 搭乘飞机时，请确定取消自动开关机功能。

1. 选择**开机**或**关机**。
2. 滚动以开启或关闭状态。
3. 如果状态设定为**开启**，请指定时间。

## 操作模式

操作模式是一组决定手机是否在来电时通过铃声或震动提示提醒您，以及其它手机铃声如何运行的设定。这些设定让手机的操作最适合您所处的环境。

1. 滚动到所需操作模式，然后按下  以激活此操作模式。您可以在下列操作模式中选择：

### 一般模式

此为默认操作模式。

### 会议模式

此操作模式中的选项已默认为适合会议环境。

### 静音模式

此操作模式中的选项已默认为适合需要无声的环境。

### 户外模式

此操作模式中的选项已默认为适合户外活动。

### 个人模式

您可以针对自定义设定群组使用此操作模式。

2. 如要自定义设定，滚动到操作模式并按下  (**编辑**)。

 您无法修改静音模式中的设定。

#### **震动提示**

决定当收到来电时手机是否震动提示。

#### **来电铃声**

设定来电时响起的铃声。

#### **短信铃声**

设定收到新信息时响起的铃声。

#### **日程表闹铃**

您可设定当日程表事件接近时，闹铃提示所响起的铃声。

#### **按键声**

决定按下按键时按键声是否响起。

#### **铃声音量**

您可以调整铃声音量。

#### **恢复原厂模式**

您可将操作模式重设为其默认设置。

### **主屏**

#### **主题**

您可以变更屏幕显示的外观。选择不同主题可变更屏幕显示的颜色与背景。

#### **桌面**

指定用于待机画面的桌面。



### 欢迎词

可让您创建开机时所显示的欢迎词。

### 个人标签

可让您输入显示在待机画面上的文字。

### 亮度

您可以调整屏幕亮度，使其显示变亮或变暗。

### 背光时间

您可指定在最后一次按下按键后，键盘背光保留的时间长度。

## 声音设定

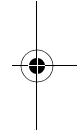
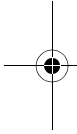

### 来电铃声

可让您设定来电时响起的铃声。

### 短信铃声

可让您设定收到新信息时响起的铃声。

### 日程表闹铃

可让您设定当日程表事件接近时响起的铃声。

### 按键声

决定按下按键时按键声是否响起。

### 铃声音量

可让您调整铃声音量。向上或向下滚动可进行调整。



### 通话音量

可让您调整通话音量。向上或向下滚动可进行调整。



## 快捷键设定

您可以将功能指定给四向导航键当作快捷键使用。当指定功能之后，您可在待机模式下通过按下对应快捷键向上 / 向下 / 向左 / 向右键来访问这些功能。

1. 滚动到所需方向键并按下 。
2. 从列表选择一个功能并按下 。
3. 按下  (**储存**) 储存设定好的快捷键。

## 通话设定

### 接听模式

#### 按任何键接听

允许使用除  以外的任何按键接听来电。

#### 按拨号键接听

允许仅按下  时接听来电。

#### 自动接听

当免持耳机插入时，您可自动接听来电。

 有关与手机兼容的配件，请与 BenQ 当地服务据点联系，以获得相关信息。

### 接通提示

您拨出的电话接通时，手机会响铃、震动或闪烁背光提示您。

### 每分钟通话提示

如果将状态设定为开，手机在通话过程中每分钟会发出哔声提示您。



### 显示电话号码

决定拨打电话时是否将您的电话号码显示在对方手机上。选择**预设**则由电信运营商决定默认设置。

### 来电转接

将来电转接到指定的电话号码或您的语音留言信箱。

 需要电信运营商的支持。

#### 转接所有来电

转接所有来电。

#### 通话时转接来电

手机通话时转接来电。

#### 无人接听时转接来电

当您没有接听时转接来电。

#### 无系统或关机时转接来电

当手机电源关闭或不在网络的涵盖范围内时，转接来电。

#### 全部取消

取消所有来电转接功能。

### 通话限制

您可以要求电信运营商禁止拨打或接听某些电话。如要激活或取消下面的任何选项，您必须输入电信运营商提供的网络密码。

 需要电信运营商的支持。

#### 禁止拨出电话

禁止从手机拨打任何号码。

### 禁止拨出国际长途

若激活此选项，则无法使用您的手机拨打国际长途电话。

### 除本国外禁止拨出国际长途

若激活此选项，您的手机仅可拨打当地电话或从国外拨打本国电话。其它国际电话一律禁拨。

### 禁止所有来电

拒绝所有来电。

### 禁止国际漫游时来电

如果您在其它国家（使用漫游功能），激活该选项将导致手机拒绝所有来电。

### 全部取消

取消所有通话限制设定。您必须输入网络密码才能取消这些设定。

### 修改密码

您可以变更从电信运营商取得的网络密码。

### 来电等待

如果您在其它通话中时有来电，则屏幕上将显示来电号码或名称与来电等待信息提示您。您可从该菜单启用、取消和查看该功能的状态。

 需要电信运营商的支持。

### 自动重拨

如果您拨打的号码无人接听，手机将自动重拨。



### 固定拨号

启用该功能后，手机将仅能拨打固定拨号列表中的号码。如果号码不在列表中，则不能拨打该号码。

 若要激活或取消此功能，您必须输入 PIN2 密码。

 如果连续三次输入错误，PIN2 密码会被锁定。您将需要 PUK2 密码以解除 PIN2 密码的锁定。请与您的电信运营商联系，以取得 PUK2 密码。

若要创建固定拨号列表。

1. 按下  (**检视**)，然后按下  (**选项**) 并选择**新增**。
2. 输入 PIN2 密码，然后将新号码加到固定拨号列表中。

### 线路

此功能可让您在同一部手机中使用两个不同的电话号码。您可指定其中一个号码负责拨出电话，并可同时用这两个号码接收来电。

 需要电信运营商的支持。

### 通话群组

#### 通话群组

设定用于根据电信运营商提供的服务创建封闭来电群组。通话群组的成员可以互相通话，但无法与群组外的人员通话，除非另外设定。

#### 群组外通话

激活用户群组服务后，启用群组外通话将允许群组中的用户与群组外的号码进行通话。但是，来电将仍限制为群组内的来电。



## 网络

一般而言，手机使用的网络是自动设定的。开机时，手机将自动连接到电信运营商提供的网络，或自动连接到漫游网络（当您在常用网络的涵盖范围之外时）。当您在常用网络的覆盖范围之外时，可以手动选择当地网络系统。

 您的电信运营商必须能够支持网络选择，以便您可以使用该功能。

## 模式选择

您可以将网络搜寻设定为自动或手动。

### 自动接听

如果选择此选项，当您在常用网络的涵盖范围之外时，手机将自动搜寻可使用的网络。

### 手动

如果选择此选项，当您在常用网络的涵盖范围之外时，手机将列出可用网络，并允许您选择。

## 网络清单

可让您从清单中手动选择想要的网络。

## 频率设定

您可以在 GSM 网络系统中设定适当的频率。

## 联机模式

您可以设定手机是否在开启时搜寻 GPRS 网络。

### GPRS 与 GSM

如果开启此设定，手机将搜寻可用的 GPRS 与 GSM 网络。

### 仅 GSM

如果开启此设定，手机将仅搜寻 GSM 网络。

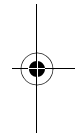
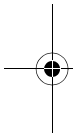

## 安全设定

您可以使用不同密码与锁定，防止他人未经授权使用手机。

### PIN 密码

PIN（个人识别码）是由您的电信运营商提供的密码。您需要此密码才能使用 SIM 卡。



如果您连续三次输入错误的 PIN 密码，将会锁住 SIM 卡。此时您必须输入 SIM 卡的 PUK（个人解锁码）才能解除锁定。请与您的电信运营商联系，以取得 PUK。

### PIN1 密码

用于激活、关闭或变更 PIN1 密码。如要变更 PIN1 密码，请选择**设定**并设定为**开**。输入 PIN1 密码。

### PIN2 密码

用于变更 PIN2 密码。此程序与 PIN1 密码的程序相同。

### 手机锁定

激活手机锁定功能后，当手机开机时，您将需要输入手机密码。您必须输入正确的密码才能解锁（默认手机密码为 1234）。如果手机锁定，您将只能拨打紧急电话。

### SIM 锁定

激活 SIM 锁定功能时，您必须输入预先设定的 SIM 锁定密码（默认 SIM 锁定密码为 1234）。密码长度必须介于 4 位数到 8 位数之间。一旦激活 SIM 锁定之后，您将被要求输入 SIM 锁定密码以在手机上使用其它 SIM 卡。

### 自动上锁

用于创建一个键盘锁。当您在一段时间没有使用键盘时，键盘将会被锁定。滚动以将状态设定为开，并撰择激活键盘锁定之前闲置的时间长度。

### 省电模式

激活此模式将会关闭键盘背光，并且将会降低屏幕背光的亮度以节省电池电量。

### 语言

您可以选择手机使用的语言。

### 输入法

您可以设定文字输入模式中所使用的默认输入法。

### 飞行模式

当您在飞机上时，请选择此选项以便让手机无法联机至任何网络，此外闹铃和日程表提示也将一并被关闭。不过，您仍可在此模式中使用娱乐功能，例如播放 MP3 音乐或拍照。

### 恢复原厂设定

将所有设定恢复成原厂默认值。

 需要输入手机密码，默认密码为 1234。

## 5 保养与维护

请注意下列各点，确保以正确方式使用手机，并延长手机的使用寿命。

- 将手机及其附件存放在幼童接触不到的地方。
- 手机及配件请保持干燥，并在介于  $-10^{\circ}\text{C}$  至  $45^{\circ}\text{C}$  之间的温度环境下使用手机，超过此范围的高温或低温都可能会损坏手机。
- 请勿在灰尘过多或肮脏的环境下使用或存放手机。
- 请勿自行或由非授权的经销商去除手机上的保修密封贴纸。
- 请勿使用强烈的清洁剂或有机溶剂擦拭清洁手机。
- 如果您的手机或其附件无法正常运行，请立即与授权经销商联系。
- 请使用 BenQ 原厂配件（电池、充电器及免持手机套件），以确保手机正常运行及维持电池寿命，并保障人身及财产的安全。使用非 BenQ 原厂配件将无法发挥您手机的最佳效能，并可能会导致手机产生故障。任何因使用非原厂配件所导致的故障或损坏情形并不包含在产品查看条款中，且会使产品查看失效。
- 请避免让会导电的物体碰触手机底部的充电插座或电池的金属接点，否则可能会导致短路并发生危险。

## 6 常见问题与解决办法

如果使用手机时遇到问题，或发生异常情况，您可以参考下表之说明。如果问题无法解决，请与原购买经销商联系。

问题	可能的原因	解决方案
信号接收不良	• 您目前所在位置的网络信号太弱，例如地下室或高楼附近，无线电波无法有效传达。	请到可以正确接收网络信号的位置。
	• 目前时间网络忙线（例如，尖峰时段网络流量太大，造成无法通话）。	避免在这种时段使用手机，或稍后再试。
	• 您离电信运营商的基站太远。	您可以从电信运营商要求服务区域地图。
回音或噪声	• 电信运营商的网络中继线不良。	挂断电话再重拨一次。您可以换用品质较佳的网络中继线或电话线路。
	• 当地电话线路品质不良。	
待机时间变短	• 待机时间与电信运营商的系统设置有关。同一手机在不同电信运营商系统下的待机时间不尽相同。	如果您位于信号微弱的区域中，请暂时关机。
	• 电池已耗损。在高温环境下，电池的使用寿命会缩短。	更换新电池。
	• 如果无法联机到网络，手机将会持续发射搜寻基站信号。这样将会消耗电池电量，造成待机时间缩短。	变换信号接收地点，或暂时关机。
无法开机	• 电池电量已耗尽。	为手机电池充电。



问题	可能的原因	解决方案
SIM 卡错误	• SIM 卡故障或损坏。	将 SIM 卡送往电信运营商测试。
	• SIM 卡未正确插入。	请正确插入 SIM 卡。
	• SIM 卡接点脏污。	使用柔软的干布清洁 SIM 卡接点。
无法连接到网络	• SIM 卡无效。	请与电信运营商联系。
	• 您不在运营商服务区域内。	向电信运营商咨询服务区域。
	• 信号不良。	变换地点到开阔的地方；如果您在建筑物内，请到靠近窗口的地方。
无法接听来电	• 您已经启用了 <b>来电管理</b> 选项中的 <b>接受清单</b> 或 <b>拒接清单</b> 。	请进入菜单： <b>通讯簿 &gt; 来电管理 &gt; 关</b> 来取消此选项。
	• 您激活了 <b>通话限制</b> 功能。	进入菜单： <b>设定 &gt; 通话设定 &gt; 通话限制</b> ，然后选择 <b>全部取消</b> 。
无法拨出电话	• 您激活了 <b>通话限制</b> 功能。	进入菜单： <b>设定 &gt; 通话设定 &gt; 通话限制</b> ，然后选择 <b>全部取消</b> 。
	• 您激活了 <b>固定拨号</b> 功能。	进入菜单： <b>设定 &gt; 通话设定 &gt; 固定拨号 &gt; 关</b> 来关闭此功能。
PIN 密码已锁定	• 您连续三次输错 PIN 密码。	请与电信运营商联系。如果电信运营商提供了 SIM 卡的 PUK 密码，请使用 PUK 密码解除 SIM 卡锁定。

问题	可能的原因	解决方案
电池无法充电	• 电池或充电器已损坏。	请与经销商联系。
	• 手机温度低于 0°C 或高于 45°C。	改变电池充电环境，避免温度过高或过低。
	• 电池与充电器之间接触不良。	检查所有接头，确定所有联机均正确连接。
无法在通讯簿中输入数据	• 通讯簿内存已满。	从通讯簿中删除不必要的数 据。
无法选择特定功能	• 您的电信运营商不支持这些功能，或您未申请提供这些功能的服务。	请与电信运营商联系。
无法在 MP3 播放器中播放歌曲	• 如果在多媒体中心的音乐文件已被更名或删除，则 MP3 播放器找不到该文件，导致无法播放该文件时，您必须更新 MP3 播放器中的播放列表。	从播放列表中删除原 MP3 文件，共将已更名的文件再新增到播放列表中。