

Canon

EOS 10D

DIGITAL

相机使用说明书



在使用EOS 10D前，请仔细阅读本说明书。请将说明书妥善保存，以备将来参考。



中文版

Canon

EOS 10D DIGITAL

相机使用说明书

感谢您购买佳能产品

佳能EOS 10D是配备高达630万有效像素CMOS传感器的高性能数码单镜头反光自动对焦照相机。

本机全面兼容佳能E F卡口镜头，为各类摄影人士提供全面的摄影选择和功能。从全自动抓拍到专业摄影乃至创意摄影，EOS 10D都是极佳选择。而且本机具有直接打印功能。

CompactFlash卡（CF卡）是记录载体。

在使用EOS 10D前，请详细阅读使用说明书，使您对相机更熟悉并掌握正确的操作方法。

* 建议使用佳能生产的CF卡。

广播和电视界面（VCCI声明）

本机作为一台信息技术设备，其电磁干扰（EMI）级别低于B级标准，符合日本非官方控制委员会为信息技术设备的电磁干扰制定的标准。本机使用过程中，如果距离收音机或者电视机过近，可能会干扰上述电子设备的信号接收。请用户阅读本说明书，以避免操作过程中干扰其它电子设备工作。

拍摄前，请首先测试照相机

用户使用前，请首先测试本机。检查图像拍摄后是否正确存入CF卡。如果CF卡有问题，则图像不能保存或输出至计算机，因此造成的损失或给用户造成的不便，佳能公司不承担任何责任。

版权

根据用户所在国的法律不同，某些拍摄活动的图像仅供个人收藏，不得公开发布，甚至某些公开展览或社会活动也禁止拍摄图像。

- 佳能和EOS是佳能公司的商标；
- Adobe和Photoshop是Adobe系统公司的商标；
- CompactFlash是SanDisk公司的商标；
- IBM PC/AT是国际商用机器公司的商标或注册商标；
- Macintosh是苹果公司在美国和其它国家的注册商标；
- 所有其它商标的权力均属各商标持有者。

设备清单

照相机标准配置包含下列设备。如有缺失，请与经销商联系。

-
- EOS 10D机身（含机身盖及为日期和时间供电的锂电池）
 - 眼罩Eb
 - 电池BP-511（含保护盖）
 - 电池充电器CB-5L
 - 充电器电源线
 - 电脑连接电缆 IFC-300PCU
 - 视频电缆 VC-100
 - 相机背带 EW-100DB（含目镜挡片）
-

- 佳能数码处理光盘
 - Adobe Photoshop Elements 光盘
-

- 佳能EOS 10D相机使用说明书（本说明书）
 - 软件使用说明书
介绍软件安装以及如何将图像输出至计算机，编辑RAW格式图像，设置处理参数等。
 - 电池BP-511说明书
-

- 保修卡
 - 快速操作手册
 - EOS 10D 附件
介绍EOS 10D的主要附件
-

* 不含CF卡。CF卡需另外购买。建议使用佳能生产的CF卡。

本数码相机支持Exif2.2（也称为Exif Print）标准。该标准是数码相机和打印机间的增强型通讯标准。连接支持该标准的打印机和数码相机，图像拍摄时的相机记录数据将用于优化打印输出，获得极佳的高画质打印效果。

目录

简介

设备清单	3
注意事项	10
快速指南	12
名称术语	14
本说明书中使用的惯例	20

1 开始拍摄前

21

安装背带	21
为电池组充电	22
安装和取出电池	24
电池检测标记	24
使用交流电供电	26
安装和取下镜头	27
安装和取出CF卡	28
基本操作	30
主开关	30
快门按钮	30
使用电子拨盘	31
菜单操作	32
菜单屏幕	32
设置步骤	33
菜单选择和默认设置	34
LCD监视器	35
返回默认设置	35
调节取景器屈光度	36
相机的握持	36

2 全自动拍摄

37

 全自动拍摄	38
内置闪光灯的自动对焦辅助光	39
程序影像控制拍摄模式	40
人像模式	40
风光模式	40
微距模式	40
运动模式	41
夜景人像模式	41
闪光灯关闭模式	41
MENU 图像回放	42
图像回放	42
改变图像回放时间	43

3 拍摄设置

45

MENU 图像记录画质	46
处理	47
MENU 同时保存RAW格式和JPEG格式图像	48

ISO ISO感光度设定	49
基本拍摄模式区的ISO感光度设置	49
创意区的ISO感光度设置	49
WB 白平衡设定	50
白平衡	50
白平衡设定	51
MENU 自选白平衡	52
MENU 设置色温	53
MENU 白平衡自动包围曝光	54
MENU 设置处理参数	56
MENU 选择色彩范围	58
选择sRGB	58
选择Adobe RGB	58
MENU 文件编号方法	59
连续编号	59
自动重设	59
MENU 设置自动旋转	61
INFO. 查看相机设置	62

4 对焦

63

AF 自动对焦模式选择	64
拍摄静止物体选择单次自动对焦	65
对不在画面中心的被摄体对焦	65
拍摄运动物体选择人工智能伺服自动对焦 ..	66
人工智能自动对焦模式自动切换对焦模式 ..	66
MF 对焦点选择	67
选择对焦点的基本操作步骤	67
自动选择	68
手动选择	68
MENU 注册和切换对焦点	69
注册对焦点	69
切换至注册对焦点	70
自动对焦失败（手动对焦）	71

5 选择测光和驱动模式

73

 选择测光模式	74
测光模式	75
评价测光	75
局部测光	75
中央重点平均测光	75
DRIVE 选择驱动模式	76
自拍操作	77
使用取景器遮光挡片	78

6 高级操作

79

P 程序AE	80
---------------------	----

Tv 快门速度优先AE	82
Av 光圈优先AE	84
景深预览	85
M 手动曝光	86
A-DEP A-Dep景深AE	88
曝光补偿设置	89
MENU 自动包围曝光	90
* AE锁	92
B门	93
反光镜预升	94
LCD液晶屏照明	94

7 闪光摄影 95

使用内置闪光灯	96
在基本拍摄模式区使用内置闪光灯	96
在创意区使用内置闪光灯	97
防红眼	99
* FE锁	100
闪光曝光补偿	101
使用550EX闪光灯拍摄	102
全自动闪光	103
在每种拍摄模式下使用闪光灯拍摄	103
高速同步闪光 (FP)	104
闪光包围曝光 (FEB)	104
* 闪光曝光FE锁	105
闪光曝光补偿	105
造型闪光	105
无线多灯E-TTL自动闪光摄影	105
使用非佳能闪光灯摄影	106
TTL和A-TTL闪光灯	106

8 图像回放 107

图像回放	108
单张图像回放	108
INFO. 单张图像加拍摄信息	109
缩略图回放	110
/ 查看放大图像	111
JUMP 跳转到另外一幅图像	112
MENU 自动播放所拍摄的图像	113
MENU 图像旋转	114
连接电视机	115
MENU 为图像加保护	116
删除图像	117
删除单张图像	117
删除全部图像	118
MENU 格式化CF卡	119

9 通过照相机直接打印 121

直接打印	122
连接照相机和打印机	122
连接卡片式打印机	122
连接佳能喷墨打印机	124
打印	125
打印选项	127
设置打印画质	127
设置打印风格	127
剪裁	129

10 DPOF: 数码打印顺序格式 131

MENU 打印顺序	132
选择需要打印的图像	133
打印选项	135
使用DPOF直接打印	137

11 菜单设置 139

MENU 菜单设置	140
MENU 设置自选功能	145
MENU 自选功能设置	146
MENU 清除全部自选功能	152

12 保养维护 153

MENU 设置日期和时间	154
更换日期时间供电电池	155
MENU 清洁图像感应器 (CMOS)	156

13 参考部分 159

基本术语	160
使用功能表	163
自动对焦模式和驱动模式	163
曝光警告	164
AE锁效果	165
程序模式线	165
快门速度和光圈读数	166
屏幕信息列表	167
错误代码	171
故障及处理指南	172
主要附件 (选购件)	174
系统配套图	176
主要技术规格	178
索引	182

数码相机型号：DS6031

本设备遵照FCC章程第十五条款制造。操作本设备必须满足以下两种情况：（1）不能产生有害干扰；（2）必须能够承受外来干扰，包括可能造成设备意外操作的干扰。

注：遵循FCC章程第15项，本设备经过测试，符合数码设备B级标准。这些标准是为合理保护居民不受有害干扰而制订的。如果不按照本规定安装和使用，可能产生电磁辐射，对无线电通讯带来不利影响。不过符合本规定也不能保证在特殊安装情况下也会引起干扰。如果设备在开关时对无线电和电视接收产生影响，请采取如下一种或两种措施就能够克服影响。

- 改变天线方向或者重新放置。
- 增加设备与电视机之间的距离。
- 相机电源与电视电源使用不同的插座和供电线路。
- 咨询经销商或者有经验的无线电/电视技术人员，获得帮助。

本数码相机必须使用随机提供的铁素体电缆，以符合FCC章程第十五项规定的B级标准。

除非在说明书中特别注明之处外，不得对本设备进行修改或者改装。如果设备已经被改动或者改装过，请立即停止使用。

佳能美国公司

One Canon Plaza, Lake Success, NY 11042, U.S.A.

电话：（516）328-5600



CE标志是欧共体（EC）的统一遵循标志。



该标志表明产品符合澳大利亚EMC规则。

安全事项

- 使用相机前，请阅读和了解以下安全事项，确保相机操作正确。
- 请用户在使用本手册前详细阅读以下安全预知内容，以便能够正确操作相机及其附件，避免伤害及自身、他人或造成财产损失。
- 本文中“设备”指的是照相机机身和电源驱动附件。

警告

- 不要将照相机、或者镜头对准太阳或者其它强光源，以避免损伤视力。
- 请将本机置于儿童和婴幼儿不能触及之处。意外造成的照相机或者电池损坏可能造成儿童的严重伤害。将照相机的背带缠绕在儿童颈部可能会引起窒息。
- 将本机使用的CR2025锂电池小心存放于儿童无法触及之处。如果儿童意外吞食，请立即送医院急救。
- 不要试图拆卸本机。机内的高压电路可能会造成意外伤害。本机需要维修请送佳能特约维修机构或者经销商。
- 为避免机内高压电造成的伤害，请用户不要触及损伤后暴露出的机身内部任何部位。请立即与经销商或者佳能特约维修机构联系。
- 如果本机冒烟或者发出有害气体，请立即停止使用，并关闭相机主开关，卸下电池或者拔除电源适配器，然后通知最近的佳能特约维修机构。
- 请勿使照相机进入水中或者其它液体中。请勿让液体流入照相机。如果照相机表面接触液体或者潮湿的含盐空气，请用干燥的吸水布擦拭。如有水或者液体进入照相机内部，请立即关闭相机主开关或者拔除电源插头，并咨询佳能特约维修机构或者经销商。
- 如果本机摔落或者放置本机的盒子损坏，请不要继续使用，以避免造成损害。用户须关闭相机主开关，取出电池或拔下电源线，然后与最近的佳能特约维修站联系。
- 请勿使用含酒精、苯、稀释剂或者其它可燃物质的溶剂清洁或保养照相机。这类溶剂易引发火灾。
- 不要在相机电源线上放置重物或者损伤、剪断电源线。否则可能造成照相机短路引起火灾或者其它破坏。如果照相机电源线受损，请更换新的电源线。
- 手湿时不要拿电源线。否则会被电击。拔除电源插座时请使用正确的方法。拽住电源线拔插头可能会引起短路、触电或者火灾。
- 使用非原厂的电源适配器可能造成爆炸、火灾等情况发生，请使用原厂的电池和电源适配器。
- 连接电缆前，请将计算机关机并切断电源插头以避免触电。
- 请勿将电池放置在热源或者水源附近。有可能在意外下发生电解液泄露、火灾、短路、爆炸等情况。
- 请勿试图拆开电池或者使电池过热。否则可能引起爆炸造成严重后果。如有意外发生，请立即将全身用水冲洗，避免电池内部液体侵害。如果眼睛内进入液体，请立即用大量清水冲洗

并到医院处理。

-
- 避免电池跌落造成外壳破坏引起电解液泄露并造成伤害。
 - 请勿将电池的正负极用金属物质连接（例如钥匙圈等），否则将引起短路和高温、燃烧以及其它严重问题。电池保存和携带请使用专用电池盒。
 - 丢弃电池前，请将电池的正负极用胶带等绝缘体密封。暴露在外的电极如果与垃圾车内金属物质接触，可能引起爆炸或火灾。如果用户所处地区有专门的电池处理方法，请按照当地要求处理废弃电池。
 - 使用非原厂电池可能会引发电解液泄露、燃烧并造成伤害和环境污染。请使用佳能原厂电池及配件。
 - 请使用佳能原厂充电器为BP-511充电。使用非原厂充电器将可能引起电池过热、变形、火灾及短路等意外。
 - 充电结束后，如果不继续使用照相机，请将电源切断，以避免火灾及其它意外发生。
 - 随机提供的电源线是EOS 10D专用的，请勿用于其它型号的照相机，以避免火灾及其它意外发生。

注意事项

- 请勿将照相机置于强光、高温下（例如汽车仪表板上、车内等）。否则会造成电池电解液泄露、过热引发火灾等其它危险情况。高温也可能引起机身变形。电池充电时请选择正确的电压设置。
- 不要将照相机置于潮湿或者多灰尘的环境中。在这类环境中可能引起火灾、短路及其它意外发生。
- 用背带时，请避免照相机发生严重碰撞或摔落，造成人员伤害或设备故障。
- 拍摄时不要用手指遮挡闪光灯，高速连拍后也不要触摸闪光灯表面。否则会造成烫伤。

故障预防

避免强电磁场

请勿进入强电磁场环境，否则会造成相机故障或拍摄数据损毁等故障。

避免水汽凝结

短时间内在温差和湿度差很大的地方取出照相机会造成水汽凝结。如需在上述地方使用，请先将照相机放入密封袋，然后等温度达到环境温度后再慢慢取出。

如果照相机内部有水汽凝结

发现后立即停止使用。继续使用将损害照相机。必须立即将CF卡从照相机中取出，切断照相机电源。待水汽完全蒸发后再使用。

照相机长期保存

如果照相机长期不用，请将电池取出并保存于安全的地方。否则电池电量会慢慢耗尽，而照相机可能会损坏。

故障预防

- 当CF卡指示灯闪亮时，请勿打开CF卡仓门，否则会造成数据损毁。
- 照相机和计算机连接请使用随机专用电缆。使用错误的电缆可能将无法进行正确操作。

操作注意事项

相机维护

- (1) 本机是高精度仪器，请勿摔落并尽量避免物理碰撞。
- (2) 本机不是防水相机，不能在水下使用。如果照相机落入水中，请立即咨询佳能特约维修机构。相机表面接触水后，请立即用干布拭去。如果照相机曾暴露在含盐分的空气中，请用干净并拧干的湿布擦拭。
- (3) 请勿将本机放入强磁场中（例如：磁铁或者电动机附近）。也不要将照相机放在电磁信号较强的地方（例如天线附近）。强磁场或者电磁波会破坏CF卡中的图像数据或者引起照相机故障。
- (4) 请勿将本机放在例如阳光下的汽车内等可能产生高温的地方。过高的温度可能导致相机故障。
- (5) 相机内有高精度电子线路，请勿自行拆开。
- (6) 只能使用吹气刷清洁镜头、取景器目镜、对焦屏和反光镜等处。不要使用含有有机溶剂的清洁剂清洁机身和镜头。对于顽固的污迹，请咨询佳能特约维修机构处理。
- (7) 请勿用手指接触电子触点。否则触点可能受到腐蚀，造成相机不能正常操作。
- (8) 如果需要将照相机从高温处转移到低温处，则会造成照相机外部和内部出现水汽凝结。为避免发生这种情况，请先将照相机放入塑料袋中密封，然后等温度逐步与外界相当时再取出。
- (9) 如果照相机内部出现水汽凝结，请勿使用本机并将CF卡和电池从机身中取出。待水汽完全蒸发后再使用。
- (10) 如果照相机将在较长的时间内不再使用，请取出电池并放置在通风良好的干燥阴凉处。保存期间请隔一段时间按动几次快门，从而确保相机各部分机构正常。
- (11) 避免将照相机存放在工作室、橱柜等有腐蚀性化学物品的地方。
- (12) 在使用一台长时间未使用的相机或拍摄重要事件之前，请检查相机所有的控制功能是否正常。也可以将照相机送佳能特约维修机构检测。

LCD液晶监视器和LCD液晶显示屏

- (1) 彩色LCD液晶监视器是采用高精密技术制造的。因此有可能有坏点存在（总是显示黑或红色的点）。坏点数量不超过有效像素数的0.01%。坏点并不影响图像拍摄效果。
- (2) 不要用硬物挤压LCD液晶显示器和显示屏或者让二者受到物理撞击。否则会造成显示变形或者无法正常工作。

- (3) 如果LCD脏了，请用软布清洁。顽固污渍请与佳能特约维修机构联系。
- (4) 低温下，液晶屏的显示反应可能会变慢；高温下，显示可能会变暗。只要回到常温下，上述情况就恢复正常了。

为日期和时间供电的锂电池

- (1) 请将锂电池保存在儿童无法触及的地方。误吞锂电池会因为电池内的有毒物质造成严重危险。发生误吞电池事件，请立即送医院处理。
- (2) 不要用金属设备（例如镊子）夹取电池，否则会引起短路。
- (3) 不要分解或加热电池，否则会引起爆裂。

CF卡

- (1) CF卡是精密设备。请勿让CF卡受到物理撞击或者震动。否则破坏其中数据。
- (2) 请勿将CF卡置于强磁场或强电磁波环境中。否则其中数据会被破坏。
- (3) CF卡受热会变形，因此请勿将CF卡置于高温环境中。
- (4) 请勿将CF卡接触任何液体。
- (5) 为保护数据，请将CF卡保存在专用盒子中。
- (6) 不兼容的CF卡将不能保存本机拍摄的图像，请使用佳能推荐的CF卡。
- (7) 请勿扳动CF卡或者对CF卡施加过大的压力。
- (8) 请勿将CF卡存放在过热、多灰尘或者潮湿的环境中，也不能存放在能产生静电荷或者电磁波的环境中。

镜头的电子触点

将镜头从机身上拆下后，请立即用镜头后盖保护镜头后部并将镜头按头朝下方式竖直放置，避免镜头表面被刮伤和镜头底部触点接触其它物体。

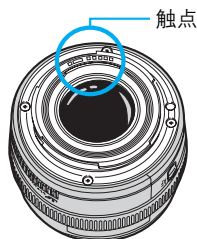

快速指南

详细操作指示，请参考该页内容。

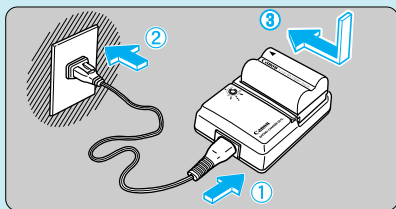

1 电池充电

将电池充电器电源插头插入插座并将电池放入充电器。充电器指示灯停止闪烁并持续点亮表明电池已充满电（大约需要90分钟）。

(→p.22)

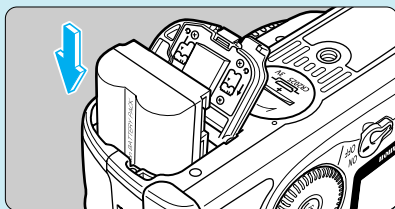

2 装入电池

将电池放入电池仓。插入电池后，按压电池仓盖板锁定。(p.→24)

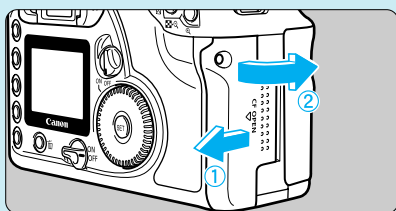

5 打开CF卡插槽盖板

按箭头方向滑动盖板并打开。

(→p.28)

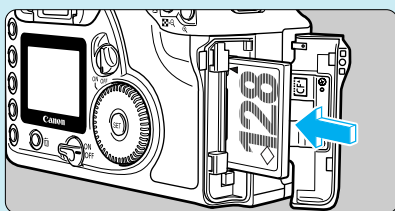

6 插入CF卡

插入CF卡后关闭CF卡插槽盖板。

(→p.28)

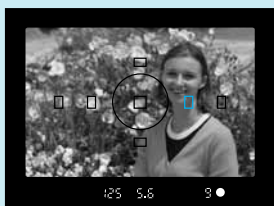

9 对焦

从取景器中选择被摄体，然后半按快门完成对焦。(→p.30)

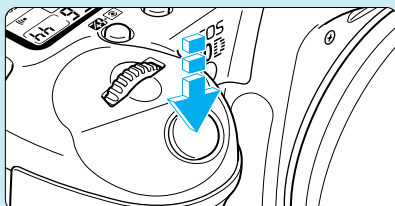

10 完成拍摄

将快门完全按下，完成图像拍摄。(→p.30)

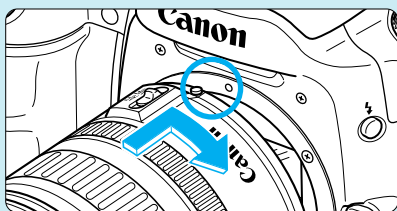

- 3 安装镜头**
将镜头与相机的红点对准，按图示箭头方向转动镜头至锁定。
(→p.27)

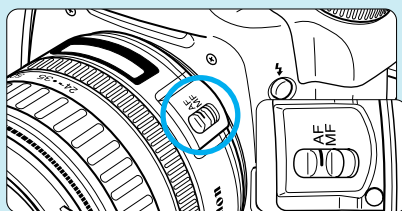

- 4 设定对焦模式**
将镜头对焦模式选择开关置于AF自动对焦位置。(→p.27)

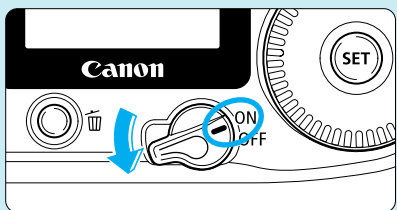

- 7 将相机主开关<相机图标>置于<ON>位置**
(→p.30)

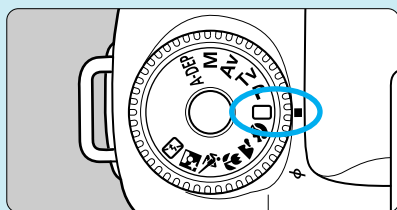

- 8 将拍摄模式置于<P> (全自动)**
(→p.38)



- 11 查看所拍摄图像**
拍摄后，图像将在机背LCD监视器上显示2秒钟。显示时间可以改变(→p.43)

- 如果查看所拍摄的其他图像，请参阅“图像回放”(→p.42)和“查看所拍摄图像”(→p.108)。
- 如果要删除所拍摄图像，请参阅“删除图像”(→p.117)。

名称术语

括号内数字为相关内容参考页 (→**)。

〈AF-WB〉自动对焦选择
白平衡选择按钮 (→64/50)

〈DRIVE/ISO〉驱动模式选择按钮
/ISO感光度设置按钮
(→76/49)

〈M/□〉测光模式选择
按钮/闪光曝光补偿按钮
(→74/101)

〈主拨盘〉 (→31)

快门按钮
(→30)

防红眼
/自拍指示灯
(→99/77)

手柄
(电池仓)

电源适配器线插孔
(→26)

反光镜 (→94,156)

触点 (→11)

〈LCD〉LCD液晶屏照明
按钮 (→94)

LCD液晶屏 (→16)

镜头安装标志 (→27)

内置闪光灯 (→96)

闪光同步触点

闪光灯热靴 (→102)

拍摄模式转盘 (→18)

背带环
(→21)

〈闪光灯〉闪光灯
按钮 (→97)

卸下镜头按钮
(→27)

景深预视按钮
(→85)

镜头锁钉

镜头卡口



机身盖 (→27)

电路盖板下面

数码输出接口
(→123, 参阅“软件使用
说明书”)

视频输出端口
(→115)

PC 端口 (→106)

遥控线端口 (N3)

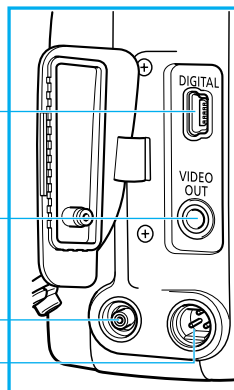

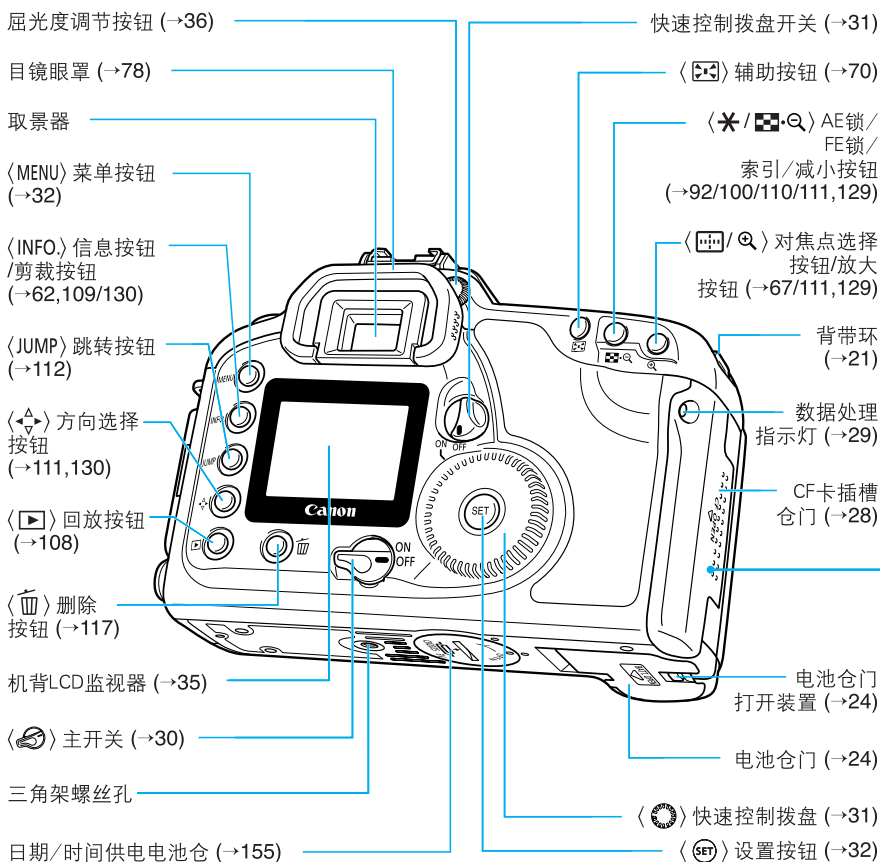

CF卡插槽仓门下面

CF卡插槽
(兼容CFI、CFII型卡)
(→28)

CF卡弹出按钮
(→28)

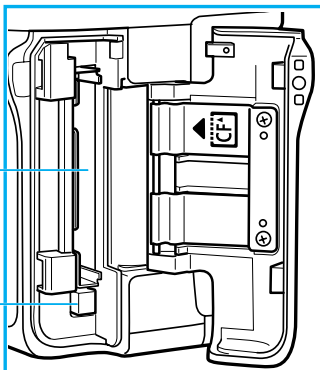

机顶LCD显示屏

快门速度 (4000 - 30", bulb)

数据处理 (bulb)

日期/时间 电池电量不足警告 (L bC)

参数设置

(PR-1 - PR-3, PR-R)

ISO感光度 (Auto, 100 - 1600, H)

相机启动 (EOS)

图像记录画质

- L 大/优
- L 大/普通
- M 中/优
- M 中/普通
- S 小/优
- S 小/普通
- RAW RAW

白平衡模式

- AWB 自动
- 日光
- 阴影
- 阴天
- 钨丝灯
- 荧光灯
- 闪光灯
- 自选设置
- 色温

电池电量检测标志



闪光曝光补偿标志

AEB包围曝光标志

曝光量指示标尺

- 曝光补偿量
- AEB 包围曝光量
- 闪光曝光补偿量

CF卡写入状态

对焦点选择 ([- - - -])

CF卡已满警告标志 (FULL CF)

CF卡错误警告标志 (Err CF)

无CF卡警告标志 (no CF)

错误标记 (Err)

清洁感应器 (CLEAN)

光圈值 (00 - 9.1)

ISO ISO感光度

剩余可拍摄数量 (999 - 0)

自拍倒计时指示标记 (10 - 1)

B门曝光时间 (0 - 999)

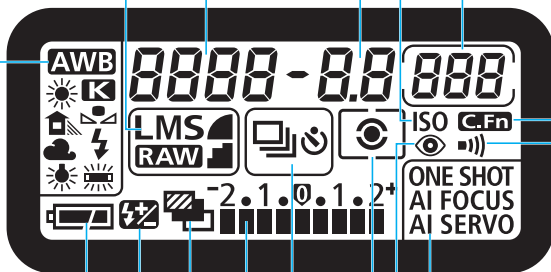

自选功能

蜂鸣器

自动对焦模式

- ONE SHOT 单次自动对焦
- AI FOCUS 人工智能自动对焦
- AI SERVO 人工智能伺服追焦

防红眼

测光模式

- 评价测光
- 局部测光
- 中央重点平均测光

驱动模式

- 单张
- 连拍
- 自拍

上图显示的是LCD显示屏所能显示的全部图标和标志。实际使用中的显示是根据相机设置而显示相关标志，与上图有所不同。

取景器信息

新激光磨砂对焦屏

局部测光区

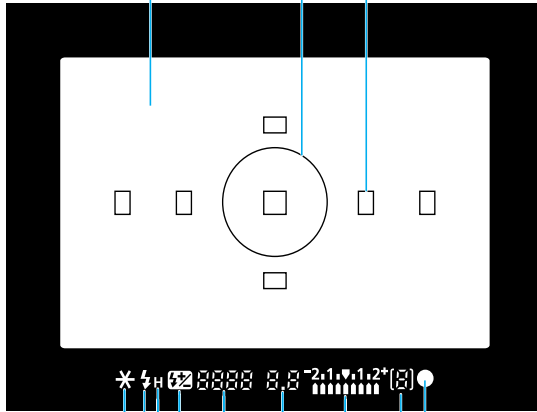
对焦点
(双重确认指示框)

〈*〉 AE锁/FE锁
自动包围曝光进行中

〈⚡〉 闪光灯待机指示灯
/FE锁错误警告

〈H〉 FP高速同步闪光指示

〈⚡〉 闪光曝光补偿

快门速度 (4000 - 30", bulb)
FE锁 (FE L)
数据处理指示 (buSy)

光圈值 (00 - 9.1)

〈●〉 对焦确认指示灯

最大一次可连拍数量 (9 - 0)
剩余可拍摄数量 ([3] - [0])

曝光量指示标尺
曝光补偿量
闪光曝光补偿量
包围曝光量
防红眼指示灯

CF卡已满警告
(Full CF)
CF卡错误警告
(Err CF)
CF卡未插警告
(no CF)

上图显示的是取景器内能显示的全部图标和标志。实际使用中的显示是根据相机设置而显示相关标志，与上图有所不同。

拍摄模式转盘

拍摄模式转盘分成两个功能区。

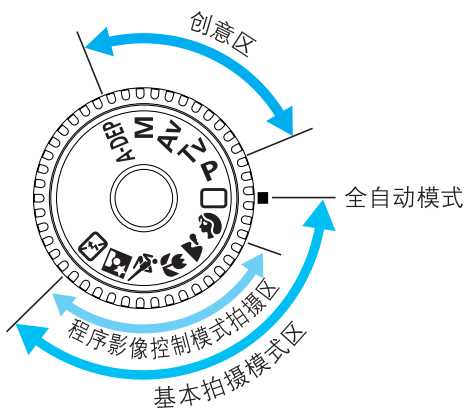

①基本拍摄模式区

- 该区的各种模式下，只需要按动快门就可以完成拍摄了。

□：全自动（→p.38）

该模式下，一切设置均由相机完成，用户只须取景和按动快门。

程序影像控制模式拍摄区

满足用户特定拍摄要求的全自动模式

👤：人像（→p.40）

🏞️：风光（→p.40）

🌸：微距（→p.40）

🏃：运动（→p.41）

🌃：夜景人像（→p.41）

🚫：闪光灯关闭（→p.41）

②创意区

由用户完成各种设置

P：程序自动曝光模式（→p.80）

Tv：快门速度优先自动曝光模式（→p.82）

Av：光圈优先自动曝光模式（→p.84）

M：手动曝光模式（→p.86）

A-DEP：景深优先自动曝光模式（→p.88）

充电器 CB-5L

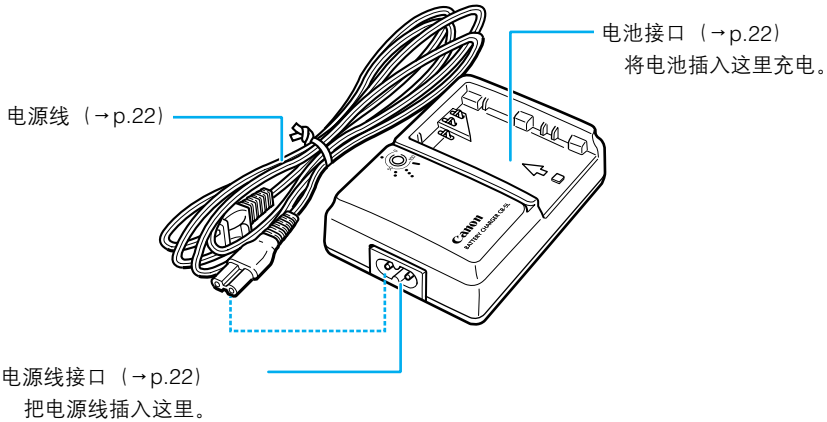

交流电适配器套件 ACK-E2 (选购件)

交流电适配器
AC-E2

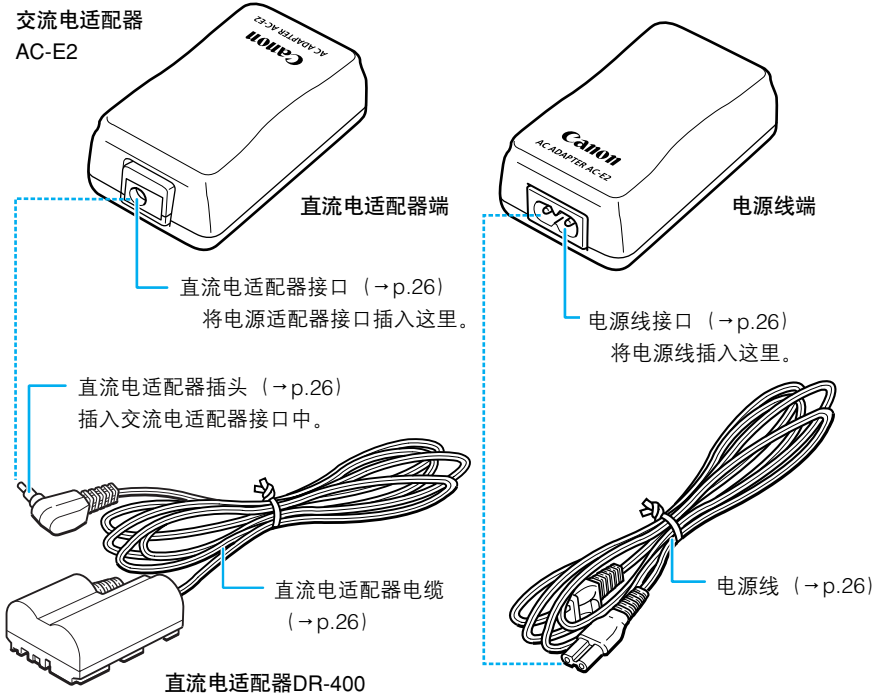

说明书中常用符号



本说明书中的所有操作都是在相机电源开关<🔌>置于<ON>位置下进行的。在操作前，请将相机电源开关<🔌>置于<ON>位置。

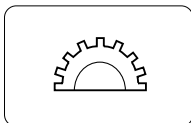

- 该符号<🔧>代表主拨盘。

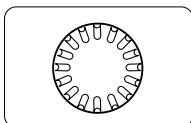

- 该符号<🌀>代表快速控制拨盘。

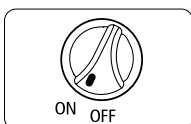

- 该符号<🌀>代表快速控制拨盘开关。所有通过快速控制拨盘进行的功能都是在该开关<🌀>置于<ON>位置时完成的。请将该开关置于<ON>位置。



- 该符号<🔘>代表设置按钮。用于设置菜单功能和用户自选功能。

- 相机的各项控制标志和设置标志参见14页的名称术语部分。
- 括号内的数字表示相关内容所在的页码。
- 本操作说明以机身安装佳能EF24-85mmf/3.5-4.5USM镜头为例。
- 操作说明以相机的菜单功能和用户自选功能均在出厂设置状态为例。
- 图标 (⌚4, ⌚6, ⌚16) 是表示按钮按下并释放后所进行的操作有效时间。图标中的数字代表相应的秒数。
- 一般情况下，解释操作所用的图像是使用单镜头反光相机和传统35毫米胶片拍摄的。
- 本说明书中使用以下警告标志：

: 表示需要注意避免出现的拍摄问题。

: 表示可以找到补充说明。

: 表示提供帮助相机操作和图像拍摄的信息。

: 表示有相关的用户自选功能设置。用户自选功能的详细说明参见第146页。

本章介绍开始拍摄前需要做的准备工作和相机设置，以及如何进行基本操作。

开始拍摄前

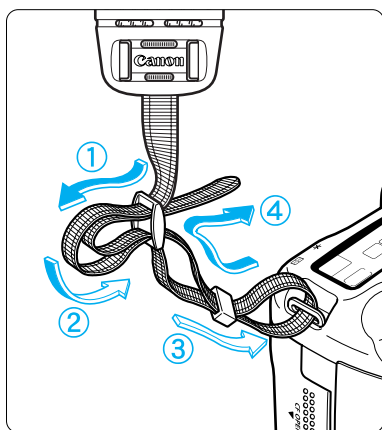

安装相机背带

把背带从下方穿过背带环，然后按照图示穿过背带上的锁扣。安装好后拉紧背带，确保背带安装到位。

- 相机取景器遮光挡片在背带上。（→ p.78）

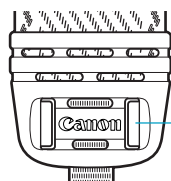

取景器遮光挡片

给电池组充电

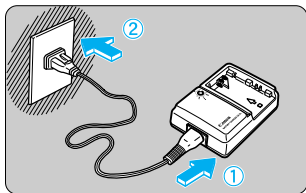

1 连接充电器电源。

- 将电源线插入适配器接口。
- 将电源线插头插入插座。

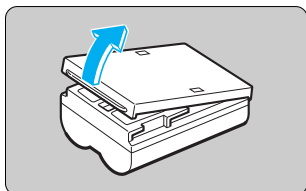

2 取下电池保护盖。

- 请妥善保管电池保护盖。
- 如果将电池从相机中取出，请一定要盖上保护盖以免发生短路。

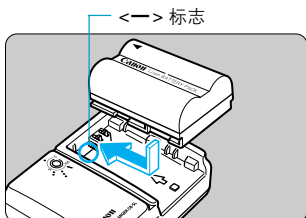

3 将电池放入充电器。

- 将电池末端与充电器的<—>标志对正，向下按电池并滑动到位。
- 取出电池的操作与上面顺序相反。

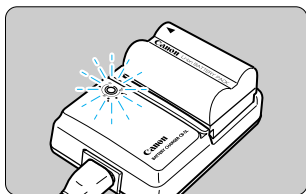

4 电池充电。

- ▶ 电池一放入充电器，充电指示灯即开始闪烁，充电开始。
- ▶ 电池充电约需90分钟。
- 通过观察充电指示灯保持点亮还是闪烁可以检查电池的充电过程。
- ▶ 充电指示灯停止闪烁并保持点亮后，可继续充电一小時左右，电池电量将完全充满。
- 充电完毕后取出电池并将充电器从电源插座上拔下。

充电量	红灯
0-50%	1次/秒闪烁
50-75%	2次/秒闪烁
>75%	3次/秒闪烁
几乎充满	常亮



- 不要给除BP-511或BP-512以外的其它型号电池充电。
- 即使相机不使用，电池仍将缓慢放电。这也会造成电量损耗，减少使用时间。相机不用时，请将电池取出，将电池保护盖盖好，以免短路。再次使用相机时，请先对电池充电。



- 电池充电时间与环境温度和电池剩余电量有关。
- 如果在正常充电后，电池操作时间突然变短，则可能是电池寿命已到，请更换新电池。
- 该电池的使用环境为摄氏0度-40度。为保证相机的全面操控，建议在摄氏10度-30度环境下使用。在类似滑雪场等地寒冷场所，电池性能暂时下降，操作时间将变短。

装入和取出电池组

装入电池组

将电量完全充满的BP-511电池组装入照相机。

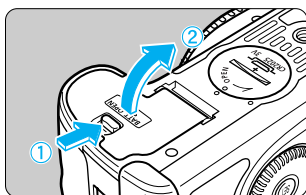

1 打开机身电池仓盖。

- 按照左图箭头方向拨动开关打开电池仓盖。

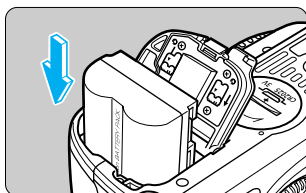

2 将电池装入照相机。

- 确保电池按照正确的方向装入电池盒。
- 电池插入到位后锁定。

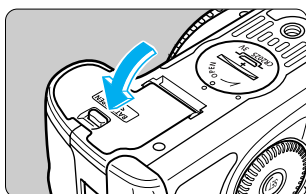

3 关闭电池仓盖。

- 向下按电池仓盖至咔哒一声锁上。



本机可以使用BP-512电池。

电池电量检测标志

将相机主开关<  >打开，LCD液晶屏上分三种形式显示电池电量。

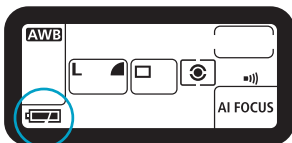

：容量充足。

：容量低。

：电量即将耗尽，需要立即充电。

电池操作能力

温度	拍摄条件	
	不使用闪光灯	50%使用闪光灯
正常 (20摄氏度/68华氏度)	约650张	约500张
低温 (0摄氏度/32华氏度)	约500张	约400张

- 以上数据是根据佳能的测试条件下获得的。（电池电量完全充满，使用EF50mmf/1.4 USM镜头，图像回放功能[ON]，回放时间2秒，图像画质[Large]）。



- 由于操作条件不同，在某些情况下可拍摄张数可能少于上表中的数量。
- 频繁使用LCD液晶监视器将使拍摄数量减少。
- 长时间半按快门启动自动对焦功能而不拍摄将使拍摄数量减少。
- 使用电池盒BG-ED3时，可拍摄数量请参考BG-ED3说明书。

取出电池组

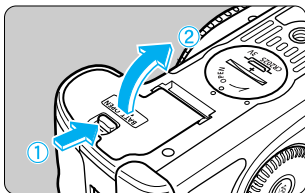

1 打开电池仓盖。

- 按照左图箭头所示方向滑动电池仓盖开关，打开舱盖。

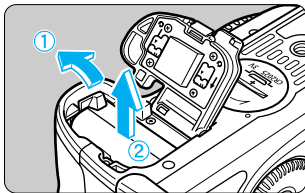

2 取出电池组。

- 按照左图箭头所示方向推动电池锁杆，取出电池组。

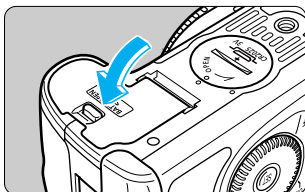

3 关闭电池仓盖。

- 向下按电池仓盖至咔哒一声到位锁住。

使用交流电为相机供电

可以使用交流电适配器套装ACK-E2为EOS 10D供电，即不需要电池，EOS 10D也可以操作任意长的时间。

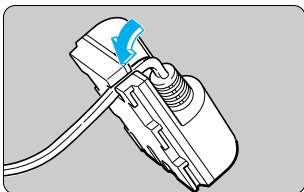

1 将电缆卡入凹槽。

- 请将电缆仔细地卡入凹槽。

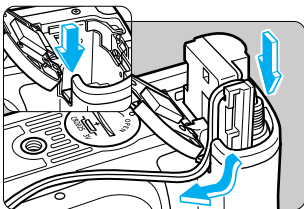

2 连接相机和直流电适配器。

- 打开相机电池仓盖并将其压低。
- 插入直流电适配器，将电缆置于电缆槽中。
- 检查电缆是否准确置于电缆槽中，然后将直流电适配器推入电池仓，直至咔哒一声到位锁住。
- 关闭电池仓盖至咔哒一声到位锁住。

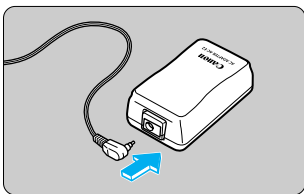

3 连接直流电适配器。

- 将直流电适配器插入交流电适配器插孔。

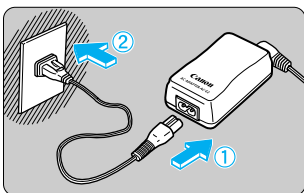

4 连接电源。

- 将电源线插入交流电适配器。
- 将电源线插入电源插座。
- 相机操作完成后，将电源线从插座中拔下。



- 插拔电源线时，请勿将相机主开关置于<ON>位置。
- 请勿将随机提供的直流电适配器用于EOS D30，EOS D60和EOS 10D以外的其它照相机。

装卸镜头

镜头安装

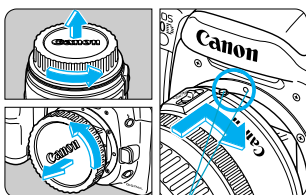

镜头安装标志

1

取下镜头盖。

- 按照左图箭头所示方向取下镜头后盖和机身盖。

2

镜头安装。

- 将相机和镜头上的红点对齐，按照左图箭头所示方向转动镜头，直至咔哒一声到位锁住。

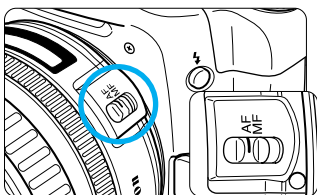

3

将镜头的对焦模式选择开关拨到自动对焦AF位置。

- 如果对焦模式选择开关置于<MF>手动对焦位置（老款镜头是M），则相机的自动对焦功能不工作，相机LCD显示屏显示MF标志。

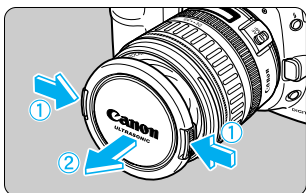

4

取下镜头前盖。

镜头拆除

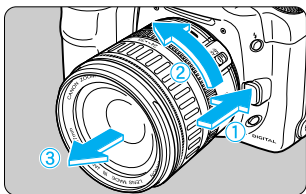

按下镜头释放按钮的同时，按照左图箭头所示方向转动镜头。

- 镜头转动至红点标志处于正上方时取下镜头。



- 由于EOS 10D的像场比传统35毫米胶片相机的像场小，因此所有的EF镜头安装到EOS 10D后镜头的有效焦距都变成标称的1.6倍。（见图示）

- **AF**代表自动对焦。
- **MF**或**M**代表手动对焦。
- 注意不要丢失镜头盖和机身盖。

EOS 10D的像场
(22.7 × 15.1毫米/0.89 × 0.59英寸)

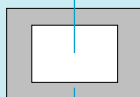

35毫米胶片像场
(36 × 24毫米/1.42 × 0.94英寸)

CF卡装卸

EOS 10D拍摄的图像保存在CF卡（选购件）上。

EOS 10D兼容CFI型和CFII型卡。

CF卡安装

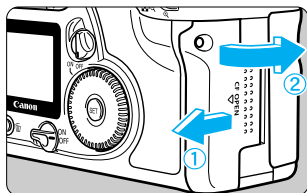

1 打开CF卡插槽仓门。

- 按照左图箭头所示方向滑动C F卡插槽仓门，将其打开。

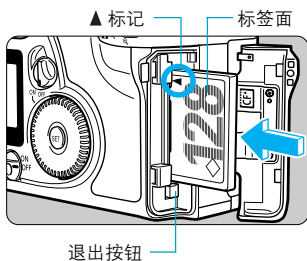

2 插入CF卡。

- 将CF卡有标签一面（有▲标记）朝向机身后方，按照▲标记方向将CF卡推入插槽。
- CF卡退出按钮弹出。

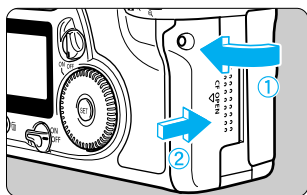

3 关闭CF卡插槽仓门。

- 关闭C F卡插槽仓门并按左图箭头所示方向滑动，直至咔哒一声到位锁住。
- ▶ 打开相机主开关<  >，取景器和液晶屏上将显示剩余可拍摄数量。

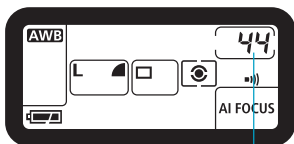

剩余可拍摄数量



剩余可拍摄数量与CF卡剩余容量和ISO感光度设置有关。

CF卡退出

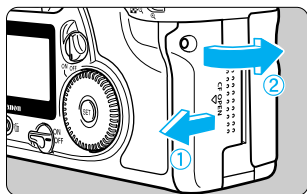

1 打开CF卡插槽仓门。

- 将相机主开关<ON/OFF>置于<OFF>位置。
- 检查并确认LCD显示屏上没有出现“bu5y”标记。
- 确认数据处理指示灯关闭，然后打开CF卡插槽仓门。

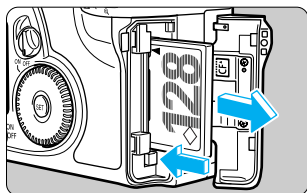

2 取出CF卡。

- 按下CF卡退出按钮。
- ▶ CF卡弹出。
- 关闭CF卡插槽仓门。



在数据处理指示灯闪烁时绝对不要进行以下操作：

- 震动或摇晃相机；
- 打开CF卡插槽仓门；
- 取出电池。

否则图像信息可能遭受破坏甚至损害相机本身。

- 当相机正向C F卡中写入数据时（数据处理指示灯闪烁），屏幕菜单无法调出，也不能进行图像回放。按下< MENU > 按钮或者图像回放< [▶] > 按钮时LCD显示屏上将出现“bu5y”标记。
- 如果CF卡是首次使用，或者LCD液晶屏上显示“Err CF”，请参阅119页“格式化CF卡”。
- 请避免使用小容量的CF卡，如果图像文件尺寸很大，CF卡可能放不下。
- 微型硬盘是一种低单位成本的大容量存储设备，但是与C F卡相比，它的抗震动和抗物理撞击能力差。因此如果使用微型硬盘作为存储介质，当处于数据写入或者读取状态时，请避免相机震动或受到物理撞击。

基本操作

主开关

主开关<🔘>置于<ON>位置时，相机才能进行正常操作。

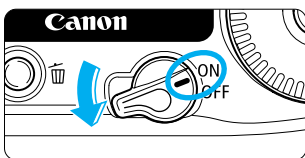

<ON>：使用相机时，请将主开关置于该位置。

<OFF>：相机不能工作。

不使用相机时请将主开关置于该位置。



- 为节约电池电量，相机停止操作1分钟后将自动切断电源（自动电源关闭→p.142）。再次操作相机时，半按快门按钮即可。
- 如果拍摄完一张图像后立即将主开关<🔘>置于<OFF>，数据处理指示灯仍将闪烁数秒以将刚拍摄的图像数据保存至C F卡。图像数据保存完毕后，数据处理指示灯熄灭，相机电源自动切断。

快门按钮

快门按钮有两级：半按和完全按下。快门按钮的操作如下：

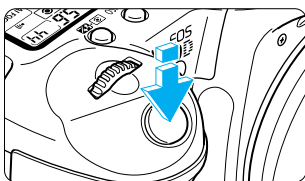

半按快门 (🔘4)

半按快门，启动自动对焦系统和自动曝光系统测光。曝光数据（快门速度和光圈）将显示在LCD显示屏和取景器中。

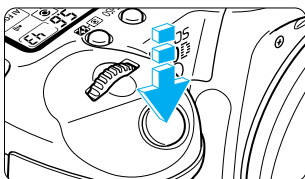

完全按下

快门释放，完成图像拍摄。







如果半按快门后时间超过4秒，请在完全按下快门前，再次半按快门，过一会儿后再完成拍摄。如果不经过半按快门过程直接按下快门，或者半按后立即直接按下，相机也将过一会儿才完成拍摄。



无论相机处于何种模式（正在进行图像回放、菜单选择、图像数据存储），半按快门可立即进入拍摄模式。

使用电子拨盘

主拨盘 <  > 和快速控制拨盘 <  > 用来进行拍摄设置和选择设定菜单选项。<  > 的操作，要先将 <  > 开关拨到 < ON >。以下介绍两种控制电子拨盘的方式。

使用主拨盘 < > 的基本操作

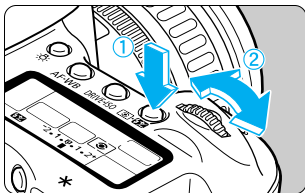

(1) 按下按钮然后转动主拨盘 < >。

按下按钮后，相机启动相应的设置功能并保持6秒有效。6秒内转动主拨盘 <  > 选择需要的设置。6秒过后，或者半按快门后，设置生效，相机进入拍摄状态。

- 使用该方法设置自动对焦模式、自动对焦点、测光模式以及驱动模式。
- 通过观察LCD液晶屏，选择菜单项或者图像等。

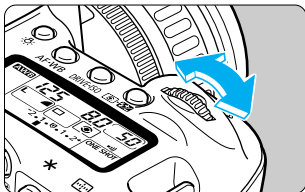

(2) 直接转动主拨盘 < >。

转动主拨盘 <  > 的同时观察机顶LCD显示屏或者取景器的信息完成相应设置。

- 使用该方法设置快门速度和光圈。

使用快速控制拨盘 < > 的基本操作

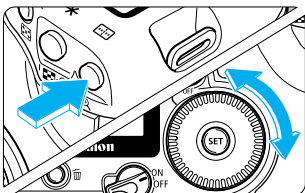

(1) 按下按钮然后转动快速控制拨盘 < >。

按下按钮后，相机启动相应的设置功能并保持6秒有效。6秒内转动快速控制拨盘 <  > 同时通过机顶LCD显示屏观察并选择设置。6秒过后，或者半按快门后，相机自动进入拍摄状态。

- 使用该方法选择自动对焦点，设置白平衡、ISO感光度以及闪光曝光补偿量。
- 转动拨盘的同时观察机顶LCD显示屏的信息完成相应设置。

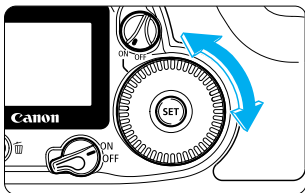

(2) 直接转动快速控制拨盘

直接转动快速控制拨盘 <  > 并观察取景器或机顶LCD显示屏的信息，完成相应设置。

- 拍摄时，用于设置曝光补偿量或者手动曝光时调整光圈。

菜单操作

佳能EOS 10D使用菜单功能设置图像画质、日期、时间和用户自选功能等。按下机背<MENU>按钮，然后通过观察LCD监视器转动主拨盘<⬇️>或机背快速控制拨盘<⦿>选择相应的菜单项。最后按下<SET>按钮完成设置。

菜单操作的详情请参阅139页的“菜单设置”。

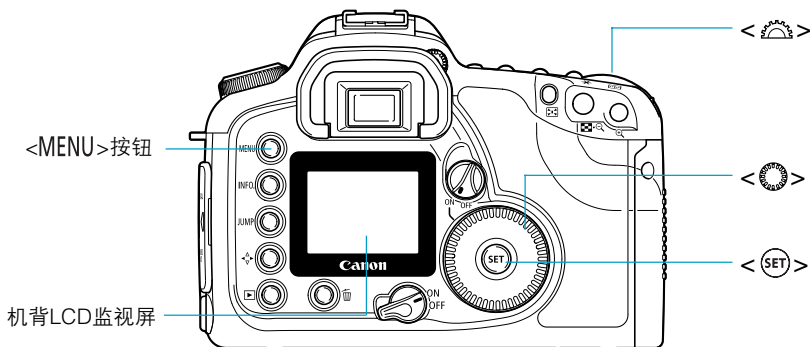

菜单屏幕



根据功能不同，将菜单项分成不同的颜色。因此不同颜色的菜单项表示相应的功能。

颜色	设置类别	描述
红色	拍摄	与拍摄有关的各种设置
蓝色	回放	与图像回放有关的各种设置
黄色	设置	与相机基本操作有关的各项设置

基本设置步骤

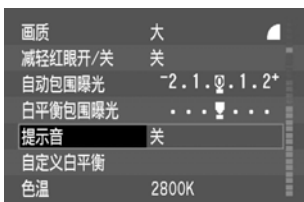
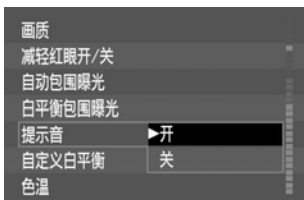

1 显示菜单。

- 按下<MENU>按钮显示菜单、再次按下<MENU>按钮退出菜单。

2 选择菜单项。

- 转动快速控制拨盘<Q>选择所需的菜单项，然后按<SET>选定。

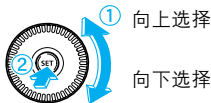

3 显示菜单项的设置选项。

- 转动快速控制拨盘<Q>选择所需的内容。

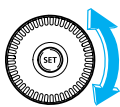

4 设定选项。

- 按下<SET>按钮设定选项。



5 退出菜单。

- 按下<MENU>按钮退出菜单。





- 即使在显示菜单时，按下快门也可立即进行图像拍摄。半按快门也可以完成选项设置。
- 使用主拨盘<L>或者快速控制拨盘<Q>都可以进行菜单项选择，图像回放，直接打印以及打印参数等功能。
- 退出菜单操作请半按快门。
- 菜单项和选项列表循环显示。
- 菜单显示语言可以从12种语言中任选一种。（→p.143）
- 显示菜单时，按<JUMP>按钮，菜单将返回顶部菜单第一个菜单项，每按一次，菜单按照图像拍摄、图像重放、设置的顺序切换。

菜单选择和默认设置

 : 默认设置

	菜单项		设置项及说明				参考页码	注释
拍摄功能 (红)	画质	大 	大 	中 	中 		46	
		小 	小 	RAW *1				
	减轻红眼开/关	关	开				99	*2
	自动包围曝光						90	*1
								
	白平衡包围曝光						54	*1
								
	提示音	开	关				140	
	自定义白平衡	设置自选白平衡					52	*1
	色温	2800 K - 10000 K					53	*1
参数设置	标准	Adobe RGB	设置1			56	*1	
	设置2	设置3	设置					
ISO感光度扩展	关	开				141	*1	
回放功能 (蓝)	保护	保护图像防止误删除				116		
	旋转	旋转图像				114		
	打印命令	设置图像打印顺序 (DPOF)				131		
	自动播放	图像自动回放				113		
相机设置 (黄)	自动关闭电源	1分	2分	4分		142		
		8分	15分	30分				
		关						
	确认	关	开	开启 (信息)		42		
	查看时间	2秒	4秒			43		
		8秒	继续显示					
	横竖画面转换	开	关			61		
	液晶屏的亮度					143		
								
	日期/时间	月/日/年	日/月/年	年/月/日		154		
	文件编号	连续编号	自动重设			59		
	语言	英语	德语	法语		143		
		荷兰语	丹麦语	芬兰语				
		意大利语	挪威语	瑞典语				
		西班牙语	汉语	日语				
	视频输出制式	NTSC	PAL			144		
	格式化	格式化CF卡				119		
自定义功能 (C.Fn)	设置用户自选功能				146	*1		
清除设置	清除全部相机设置		清除全部自定义功能		144	*1		
清洁感应器	清洁感应器后关闭相机				156	*1		
固件版本1.0.0	相机的固件版本号				144			

*1: 基本拍摄模式时, 菜单不显示。(→p.37)

*2: 拍摄模式设为风光模式<>和运动模式<>以及闪光灯关闭模式<>时不显示。

LCD液晶屏

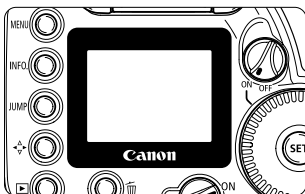

机背LCD液晶屏用于图像回放和进行各种菜单设置。

- 即使机背快速控制拨盘<Q> > 开关置于<OFF>位置，<Q>也可以用于操作LCD液晶屏。
- 机背LCD液晶屏不能用作取景器。
- 机背LCD液晶屏的亮度可以在5种等级中调整。
(→ 143)

恢复默认设置

1 在菜单中选择[清除设置]。

- 按下<MENU>按钮。
- 转动<Q>拨盘选择[清除设置]，然后按下<SET>按钮。



2 选择[清除全部相机设置]。

- 转动<Q>拨盘选择[清除全部相机设置]，然后按下<SET>按钮。



3 清除设置。

- 转动<Q>拨盘，选择[OK]，然后按下<SET>按钮
- 按下<MENU>按钮关闭LCD液晶屏并退出操作。
- ▶ 相机的默认设置如下：

拍摄设置

自动对焦模式	单次自动对焦
对焦点选择	自动
测光模式	评价测光
驱动模式	单张
曝光补偿	0
AEB	取消
闪光曝光补偿	0
自选功能	设置保持

图像记录设置

画质	大■ (大/优)
ISO感光度	100
白平衡	AWB (自动)
色温	5200K
白平衡包围曝光	取消
处理参数	标准
横竖画面转换	打开
文件编号	连续编号

调节取景器屈光度

通过调节取景器屈光度设置，使取景器适合用户的视力要求。即使是戴眼镜的用户，也可以通过调整取景器屈光度在不戴眼镜的条件下获得最佳的效果。本机的屈光度调节范围是-3至+1dpt。

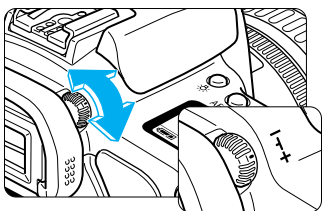

转动屈光度调节钮。

- 左右转动屈光度调节钮直至对焦点或取景器中央点测光圆清晰为止。
- 左图显示屈光度调节钮置于标准位置（-1dpt）。



如果使用屈光度调节钮后仍无法获得清晰的图像，可以使用E系列屈光度调节镜（10种）。（→p.174）

相机握持方法

尽可能端稳相机是拍摄出清晰图像的基础。



水平握持相机方法

竖拍时相机握持方法

- 右手牢牢握住相机手柄，右肘轻靠身体。
- 左手从下方端稳镜头。
- 相机靠紧面部，通过取景器取景。
- 为保持稳定，拍摄时请将一只脚略微前伸站立。

本章介绍如何使用拍摄模式转盘中的基本拍摄区（<□> <📷> <🏠> <🌸> <📷> <📷> <📷>）进行简捷拍摄。在该区模式下，任何人都可以通过简单地按动快门完成图像拍摄。此外，为避免误操作，该区模式下，<AF-WB>、<ISO>、<📷>、<✳>和<📷>都不可用，因此不必担心发生意外错误。

全自动拍摄

基本拍摄模式区的各拍摄模式下，相机自动完成各项设置。您所需要做的就是构图和按下快门。

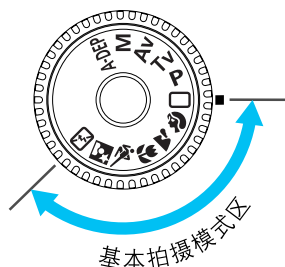

将模式转盘置于<□>、<📷>、<🏠>、<🌸>、<📷>、<📷>或<📷>。

- 操作步骤与38页上的“全自动拍摄模式 <□>”一样。

全自动拍摄

只需简单地按下快门，就可以对任何拍摄主体从容而有把握地进行拍摄。EOS 10D的7个对焦点中的任何一个都能够迅速捕捉到拍摄主体。因此任何人都可以拍摄出理想的图像。

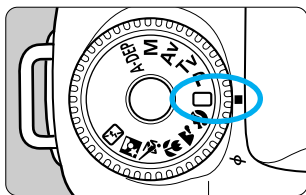

1 将拍摄模式转盘置于全自动模式<Auto>。

- 自动对焦模式置于智能对焦<AI FOCUS>，测光模式置于评价测光<E>，驱动模式置于单张<□>，ISO感光度置于“Auto”，白平衡置于<AWB>。
- 图像画质可以从6种格式中任意选择（不能选择RAW格式）。

2 对焦。

- 将任意一个对焦点对准被摄体，然后半按快门。
- ▶ 启动的对焦点将短暂闪烁。同时蜂鸣器发声，取景器内的对焦确认指示灯<●>点亮。
- ▶ 曝光设置将显示在取景器和LCD液晶屏上。
- 取景器内对焦确认指示灯<●>左侧将显示“9”-“∞”的数字，表示最大可连拍数量。
- 如果C F卡容量即将耗尽，可用于存放图像的数量等于或者少于9张，则将显示剩余可拍摄数量。



最大连拍数量
对焦确认指示灯

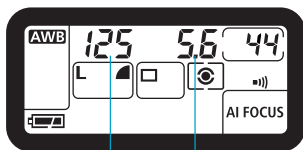

快门速度 光圈

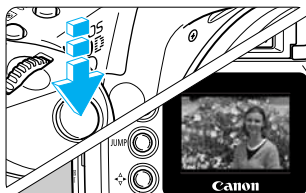

3 完成拍摄。

- 进行构图并确认曝光设置不闪烁，然后完全按下快门完成拍摄。
- ▶ 图像拍摄后在机背LCD监视器上显示约2秒钟。



- 如果CF卡已满，取景器和机顶LCD显示屏出现“Full CF”标记。相机不能再进行拍摄。请更换有足够存储空间的CF卡。
- 如果对焦确认指示灯<●>闪烁，相机不能完成拍摄。（→p.71）
- 如果机顶闪光灯弹出时被阻挡，则LCD液晶屏上将显示“Err 05”错误代码。发生这种情况时，请将主开关<🔌>关闭，然后重新打开。



- 对焦完成时，焦点和曝光便锁定了。
- 相机自动选择最近的主体对焦。
- 如果多个对焦点闪烁，则说明相应对焦点上的被摄体都处于焦点上。
- 如果希望对不在7个对焦点中的任意一个上的被摄体对焦，请参阅“对偏离中心对焦点的被摄体对焦”（→p.65）。
- 除<📷>、<📷>、<📷>模式外，基本拍摄区的其它模式下，在低照度或者逆光情况下，机顶闪光灯将自动弹出。若要收起闪光灯，将其按下即可。使用闪光灯的更多信息请参阅“使用内置闪光灯”（→p.96）。
- 可以使用自拍功能。（→p.77）
- 蜂鸣器的功能可以设定为提示对焦完成或者提示自拍操作。（→p.140）
- LCD液晶屏可以打开照明。（→p.94）

自动对焦辅助光

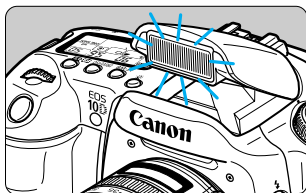

低光照环境下半按快门，相机内置闪光灯将发出自动对焦辅助光照亮被摄体，以帮助自动对焦功能顺利完成。



- <📷>、<📷>、<📷>拍摄模式下相机不会发出自动对焦辅助光。
- 内置自动对焦辅助光的有效作用距离为4米/13.2英尺。
- 创意拍摄区弹出内置闪光灯请按下<🔌>按钮。自动对焦辅助光可以关闭。

程序影像控制拍摄模式

选择适合被摄体的拍摄模式，相机将自动完成最佳设置获得完美图像。



人像拍摄模式



该模式将虚化背景，突出拍摄主体。

- 保持快门按下状态将连续拍摄。
- 为增强背景虚化效果，请使用望远镜头并让被摄体尽可能充满整个取景器，或者让被摄体离背景远一些。
- 自动对焦模式自动设置为< ONE SHOT >，驱动模式设置为< □ >，测光模式设置为< [☉] >，ISO感光度和白平衡设置为自动。



风光模式



该模式用于拍摄宽广的风景、夜景等题材的图像。

- 使用广角镜头可以提高景深和画面的层次。
- 自动对焦模式自动设置为< ONE SHOT >，驱动模式设置为< □ >，测光模式设置为< [☉] >，ISO感光度和白平衡设置为自动。



微距模式



该模式用于近距离拍摄花卉、昆虫等题材的图像。

- 尽量用镜头的最近对焦距离拍摄。
- 为获取更高的放大倍率，建议使用变焦镜头的最大望远端。
- 为获得更好的拍摄效果，建议使用佳能EOS专用微距镜头和微距环形闪光灯（均为选购件）。
- 自动对焦模式自动设置为< ONE SHOT >，驱动模式设置为< □ >，测光模式设置为< [☉] >，ISO感光度和白平衡设置为自动。



运动模式



该模式适用于拍摄体育运动以及快速运动物体，捕捉高速运动的瞬间。

- 相机首先用中心对焦点追踪被摄体。对焦完成后，所有的对焦点都参与追踪被摄体。对焦完成后，蜂鸣器发声提示。
- 保持快门按下，相机将持续追踪对焦。
- 自动对焦模式自动设置为 < AI SERVO >，驱动模式设置为 < [] >，测光模式设置为 < [] >，ISO感光度和白平衡设置为自动。



夜景人像模式



该模式适用于拍摄日落或夜景人像。使用闪光灯照亮拍摄主体而通过慢速快门获得最佳的背景曝光从而产生平衡自然的效果。

- 如果仅仅是拍摄夜景而不是人像，请使用 < [] > 模式。
- 请告知被摄者在闪光灯闪光后保持静止，不要移动。
- 如果使用自拍（→p.77），自拍指示灯将闪烁提示图像的拍摄。
- 自动对焦模式自动设置为 < ONE SHOT >，驱动模式设置为 < [] >，测光模式设置为 < [] >，ISO感光度和白平衡设置为自动。



闪光灯关闭



如果不希望闪光灯发光，可以利用该模式将闪光灯关闭。

- 内置闪光灯和外置闪光灯都不会被激发闪光。
- 自动对焦模式自动设置为 < AI FOCUS >，驱动模式设置为 < [] >，测光模式设置为 < [] >，ISO感光度和白平衡设置为自动。



- 如果快门速度闪烁，则表示快门速度过低，机振将会导致所拍摄的图像模糊。请稳定地握持相机并轻柔地按下快门或者使用三脚架完成拍摄。（使用三脚架拍摄时，即使快门速度闪烁，也不会造成图像模糊）
- < [] > 模式下，请使用三脚架，以避免相机振动。

MENU 图像回放

图像回放

图像拍摄后将立即在机背LCD监视器上显示。可以选择三种图像回放模式：[开]：回放显示图像；[开启(信息)]：同时显示图像和图像拍摄信息；[关]：不显示图像。



1 在菜单中选择[确认]。

- 按下<MENU>按钮。
- 转动<O>拨盘选择[确认]，然后按下<SET>按钮。

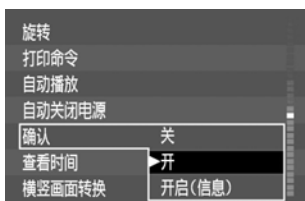

2 设置回放选项。

- 转动<O>拨盘选择所需的回放设置，然后按下<SET>按钮。
- ▶ 菜单重现。
- 按下<MENU>按钮退出菜单，关闭LCD液晶屏。

3 拍摄。

- ▶ 拍摄完成后，图像显示在LCD液晶屏上。
- 图像显示时间将根据[查看时间]设置确定。

打开图像回放



开启(信息) (-p.109)

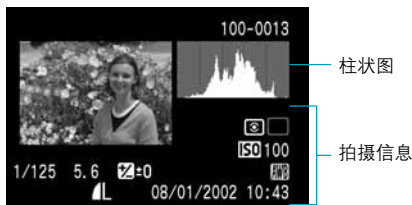



- 您可以改变图像回放时间。
- 连续拍摄模式下，所拍摄的图像将按拍摄顺序连续显示。如果此时按下<▶>按钮，将显示[处理中...]

改变图像回放时间

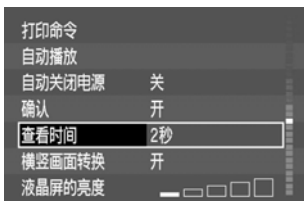
图像回放时间可以设置为[2秒]，[4秒]，[8秒]或者[继续显示]。





1 在菜单中选择[查看时间]。



- 按下<MENU>按钮。
- 转动<  > 拨盘选择[查看时间]，然后按下<  > 按钮。



2 设置图像回放时间。

- 转动<  > 拨盘，选择所需的设置，然后按下<  > 按钮。
- ▶ 菜单重现。
- 按下<MENU>按钮退出菜单，关闭LCD液晶屏。



- [继续显示]选项下，图像将一直显示到您半按快门。不过，如果设置了电源自动关闭（→p.142），则相机在指定时间到后自动关机。
- [查看时间]设置项仅在图像回放[确认]设置为[开]和[开(信息)]时有效。
- 连拍模式下，[查看时间]设置仅对最后一张图像有效。
- 删除所显示的图像请按下<  > 按钮，然后转动<  > 拨盘选择[删除]，然后按下<  > 按钮。
- 查看以前拍摄的图像请参阅“图像回放”（→p.107）。



本章介绍如何设置数码照片的拍摄参数：图像画质，ISO感光度，白平衡，处理参数，色彩范围，文件编号以及自动旋转等。

3 拍摄设置

基本拍摄区，只能设置图像画质（不能选择< RAW >格式），文件编号，自动旋转以及查看相机设置等。

MENU 图像画质

图像画质有7种格式可供选择（基本拍摄区不能选择<RAW>格式）。

<大■>、<大■>、<中■>、<中■>、<小■>或<小■>格式的图像不需要经过图像处理，<RAW>格式图像需要经过计算机处理。

1 在菜单中选择[画质]。

- 按下<MENU>按钮。
- 转动<⦿>拨盘，选择[画质]，然后按下<Ⓢ>按钮。



2 选择图像画质。

- 转动<⦿>拨盘选择所需的图像画质设置，然后按下<Ⓢ>按钮。
 - ▶ 菜单重现。
- 按下<MENU>按钮退出菜单，关闭LCD液晶屏。

大■ 大/优

用低压缩率保存630万像素的JPEG格式图像。该格式是最佳画质格式。注意：由于文件尺寸较大，CF卡中可保存的图像数量较少。

大■ 大/普通

用高压缩率记录保存630万像素的JPEG格式图像。该格式可以在保持较好的图像效果的同时，在CF卡上记录更多的图像。

中■ 中/优

用低压缩率保存将630万像素的图像转换为280万像素的JPEG格式图像。由于图像画质中等，所以CF卡上可以保存的图像数量大大增加。

中■ 中/普通

用高压缩率保存将630万像素的图像转换为280万像素的JPEG格式图像。该格式比上一种格式的保存图像数量还要多。

小■ 小/优

用高压缩率保存将630万像素的图像转换为160万像素的JPEG格式图像。当图像数量比图像大小重要的情况下，请选用该格式。

小■ 小/普通

用高压缩率保存将630万像素的图像转换为160万像素的JPEG格式图像。当希望在CF卡上保存尽可能多的图像时，请选用该格式。

RAW RAW

用无损压缩的方法保存630万像素的图像。当希望通过计算机对图像进行后期处理时，请选用该格式。由于该格式下图像文件尺寸最大，所以在同一张CF卡上可保存的数量最少。

图像处理

图像处理是指改变照相机所拍摄图像的原始数据。例如数码照片的白平衡可以改变。<大■>、<大■>、<中■>、<中■>、<小■>或<小■>格式的图像在保存为JPEG格式前，由相机进行处理。<RAW>格式图像的处理是根据图像拍摄时的白平衡和图像处理参数确定的。<RAW>格式的图像还可以通过软件进行反复处理。

图像文件尺寸以及CF卡容量

画质	图像大小 (记录像素)	保存格式	压缩率	文件大小 (约)	可拍摄张数 (约)	
大■ 大/优	3072 x 2048 (约630万像素)	JPEG	低	2.4 MB	50张	
大■ 大/普通			高	1.2 MB	103张	
中■ 中/优	低		1.3 MB	95张		
中■ 中/普通	高		0.7 MB	184张		
小■ 小/优	1536 x 1024 (约160万像素)		低	0.8 MB	145张	
小■ 小/普通			高	0.4 MB	282张	
RAW	RAW : 3072 x 2048 (约630万像素)	RAW + JPEG	无损压缩 RAW	+ 小■	6.0 MB	19张
				+ 小■	6.4 MB	18张
				+ 中■	6.2 MB	18张
				+ 中■	6.8 MB	16张
				+ 大■	6.7 MB	17张
				+ 大■	8.0 MB	14张

- 除了<RAW>格式外，基本拍摄区可以设置其它任何一种格式。
- 图像大小和CF卡的最大容量是根据佳能公司的标准测试得出的。（ISO感光度100，使用标准处理参数）
- 上表中的数据是使用128MB CF卡进行测试得出的数据。
- 图像文件大小和CF卡最大容量随拍摄主体、拍摄模式、ISO感光度和处理参数的不同而不同。
- 在LCD液晶屏上可以查看CF卡中还能保存多少张图像。
- <RAW>格式下，同时保存一张JPEG格式图像。两张图像数据合并在一个文件中。
- 基本拍摄区的图像画质设置和创意区的图像画质设置由相机分别保存，相互独立。



通过计算机打开RAW格式文件或者嵌入RAW格式文件中的JPEG格式文件必须使用专用的软件。详情参阅“EOS 10D软件使用说明书”。



通过设置C.Fn-08，可以选择同时保存在RAW格式图像中的JPEG格式图像的画质。

(→ p.148)

通过设置C.Fn-01-1，可以通过按下<SET>按钮然后转动<拨盘>拨盘的方法来设置画质。

(→ p.146)

MENU 同时保存RAW和JPEG格式图像 ■

选择<RAW>格式图像时，同时也将一幅JPEG格式图像嵌入并保存在RAW文件中。通过设置C.Fn-08 [RAW+JPEG同时保存]，可以选择JPEG格式图像的画质。将RAW格式图像中的JPEG格式图像释放出来需要专用软件。



- 1 在菜单中选择[自定义功能 (C.Fn)]。
 - 按下<MENU>按钮。
 - 转动<⊙>拨盘选择[自定义功能 (C.Fn)]，然后按下<SET>按钮。
 - ▶ 弹出自选功能屏幕。



- 2 选择C.Fn-08 [RAW+JPEG同时保存]。
 - 转动<⊙>拨盘，选择[08]，然后按下<SET>按钮。

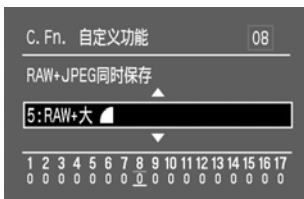

- 3 选择所需的JPEG格式图像。
 - 转动<⊙>拨盘，选择所需的JPEG格式，然后按下<SET>按钮。
 - 按下<MENU>按钮返回菜单。
 - 再次按下<MENU>按钮关闭LCD液晶屏。
 - 当图像画质选择了<RAW>格式时，相机将根据设置，将同时保存的JPEG格式图像嵌入RAW文件中。



将RAW格式图像中的JPEG格式图像释放出来需要专用软件。详情请参阅“EOS 10D软件使用说明书”。

ISO 设置ISO感光度

ISO感光度是对光的灵敏度的指数。感光度越高，对光线越敏感。拍摄运动物体或者弱光情况下，感光度越高越好。但是高感光度下的图像噪音信号较多，清晰度也下降。相反，感光度低，图像噪音信号减少，画质细腻，但不适合于拍摄运动物体或者弱光环境。

基本操作区的ISO感光度设置

感光度自动设置

(ISO)

普通（无闪光灯）	自动设置*	100	自动设置*	自动设置*	400	自动设置*	自动设置*
使用内置闪光灯	400**	100	—	400**	—	400**	—
使用外置闪光灯	100	100	100	100	400	100	—

*：在100-400间自动设置 **：白天逆光下，设置为100。

创意区的ISO感光度设置

可以设置为“100”、“200”、“400”、“800”或“1600”。如果打开菜单中的ISO感光度扩展，将可以设置为“H”（3200）。

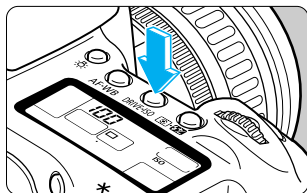

1 按下<DRIVE+ISO>按钮。(Ⓟ6)

- ▶ LCD上显示当前的ISO感光度设置。
- 基本操作区则显示“Auto”。

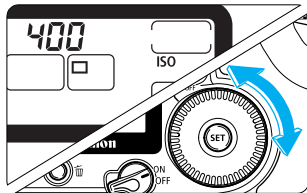

2 设置ISO感光度。

- 转动<Ⓟ>拨盘，直至LCD上显示所需要的感光度。
- 半按快门，返回拍摄状态。



- ISO感光度设的越高，环境温度越高，图像中的噪音信号越多，图像文件尺寸越大。因此，CF卡中可保存的图像数量越少。可以通过LCD查看剩余可拍摄数量。（→p.16）
- 高温，高ISO感光度设置，或者长时间曝光，都将导致图像中出现异常色彩。



在步骤2中转动<Ⓟ>拨盘可以设置驱动模式。（→p.76）

WB 选择白平衡

可以从相机提供的以下白平衡中选择所需的白平衡：自动，日光，阴影，多云，钨丝灯，荧光灯，闪光灯，自选和色温。

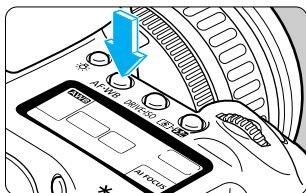

1 按下<AF·WB>按钮。(☺6)

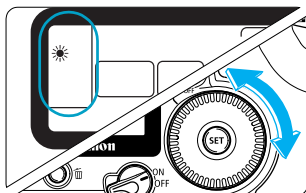

2 选择所需的白平衡设置。

- 转动<☉>拨盘直至LCD液晶屏幕上显示所需的白平衡设置。
- 半按快门返回拍摄模式。

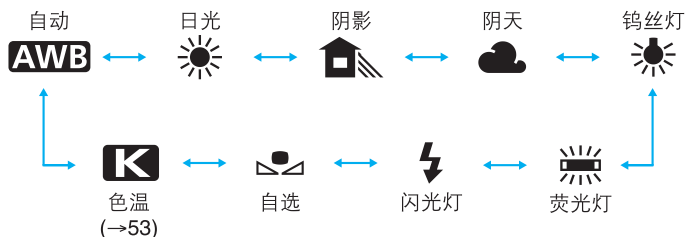

- 基本拍摄区的白平衡设置为<AWB>。
- 步骤2中如果转动主拨盘<☼>将选择自动对焦模式。(→p.64)

白平衡

任何光源发出的光中，三原色（红、蓝、绿）的比例随色温不同而有所区别。色温高的光中蓝色成份较高；色温低的光中红色成份较高。色温从低到高，光的颜色变化顺序是红→橙→黄→白→蓝白。例如，钨丝灯下的物体偏红，而在荧光灯下则偏绿。

人眼自动适应光的变化，即使在不同光照条件下，白色物体依然呈现白色。使用胶卷的传统相机必须使用色彩补偿滤镜或者改变胶卷类型适应不同的光线条件。数码相机则通过软件校正色温：将白色作为基准，校正其它颜色，使之达到自然的色彩。

相机的自动白平衡设置是通过图像感应器来完成的。

白平衡设置

白平衡设置标志	适应条件	开氏色温 (K)
	相机自动选择白平衡设置。	约3000-7000K
	明亮的室外日光下。	约5200K
	室外的阴影地方。	约7000K
	黎明、傍晚或者多云情况。	约6000K
	室内钨丝灯。	约3200K
	室内荧光灯。	约4000K
	使用闪光灯。	约6000K
	拍摄一个白色物体作为基准色，然后输入相机，设置为白平衡数据。（→p.52）	约2000-10000K
	手动输入色温值2800-10000K。（→p.53）	约2800-10000K



当选择 <AWB> 时，在低色温的情况下拍摄的图像将呈现桔黄色的偏暖效果（例如钨丝灯照明条件下）。如果不能令您满意，请选择 <☀> 模式或者手动输入色温值。（→p.53）

MENU 自选白平衡

用户拍摄一个白色物体作为白平衡的基准，然后将该图像的数据用于白平衡设置。

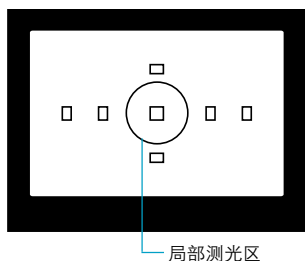

1 拍摄一个白色物体。

- 构图时将白色物体覆盖整个局部测光区。
- 可以使用任何白平衡设置拍摄这张图像。
- 使用标准曝光量拍摄。如果使用曝光补偿，则无法获得准确的白平衡数据。

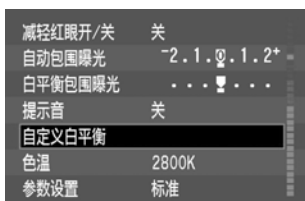

2 从菜单中选择[自定义白平衡]。

- 按下<MENU>按钮。
- 转动<拨盘>选择[自定义白平衡]，然后按下<SET>按钮。



3 选择图像。

- 转动<拨盘>选择步骤1中拍摄的图像，然后按下<SET>按钮。
- 图像的白平衡数据被读入，返回菜单屏幕。
- 按下<MENU>按钮，完成设定退出菜单操作。

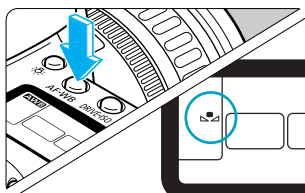

4 按下<AF-WB>按钮。(06)

5 选择<AF-WB>。

- 转动<拨盘>，选择<AF-WB>。

 标准白色物体建议使用纯白的纸或者白布作为用户自选白平衡参照物。

 可以拍摄多种光线条件下的白色物体参考图像并存入C F卡，以方便日后在各种光线条件下调用。

MENU 设置色温

可以通过设置色温来确定白平衡。色温可以在2800-10000K间选择。

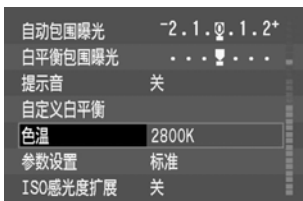

1 在菜单中选择[色温]。

- 按下<MENU>按钮。
- 转动<◀▶>拨盘选择[色温]，然后按下<SET>按钮。



2 设置色温。

- 转动<◀▶>拨盘选择所需的色温，然后按下<SET>按钮。
- 色温可以在2800-10000K间，以100为单位输入。
- 设置完成后菜单重现。
- 按下<MENU>按钮退出操作，关闭LCD液晶屏。

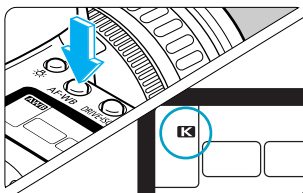

3 按下<AF·WB>按钮。(☺6)

4 选择<K>。

- 转动<◀▶>拨盘选择<K>。



- 使用<K>设置自然光的色温。如果在人工光源下，即使使用<K>也不一定能获得准确的色温设置。
- 如果使用色温表的数据来设置色温值，建议先拍摄几张样片以此来校准相机的色温和色温表的读数之间的补偿。

MENU 白平衡包围曝光

进行一次拍摄可以同时记录3张不同色温设置的图像。以相机正常色温设置为基础可以在+/-3档间以整档为单位调节包围曝光量。这就是白平衡包围曝光。一档相当于5Mireds。

包围曝光顺序为标准，偏蓝（降低色温），偏红（升高色温）。图像将被编号并保存在CF卡上。

1 选择图像画质（不能选择RAW）。（→ p.46）



2 在菜单中选择[白平衡包围曝光]。

- 按下<MENU>按钮。
- 转动<◀▶>拨盘选择[白平衡包围曝光]，然后按下<SET>按钮。

3 选择包围曝光量。

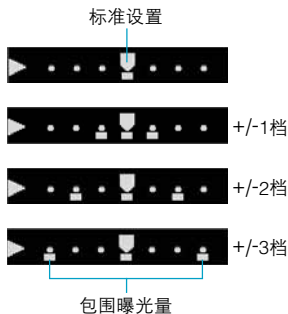

- 转动<◀▶>拨盘选择包围曝光量，然后按下<SET>按钮。
- 最多可以选择+/-3档。
- ▶ 设置完成后菜单重现。
- 按下<MENU>按钮完成设置退出菜单，关闭LCD液晶屏。
- ▶ 白平衡包围曝光过程中，当前的白平衡设置图标将闪烁。
- ▶ LCD液晶屏上显示的剩余可拍摄数据将为正常值的1/3。

4 完成拍摄。

- ▶ 进行一次拍摄将同时得到3张不同色温设置的图像并保存在CF卡上。
- ▶ 包围曝光顺序为标准，偏蓝（降低色温），偏红（升高色温）。
- 白平衡包围曝光时，当前的驱动模式仍然有效（→ p.76）。因为每张图像保存三张，所以连拍模式下记录的图像数量将是正常情况的3倍，而写入CF卡所需的时间也延长了。

取消白平衡包围曝光



- 重复上页步骤2和3，将白平衡包围曝光量设置为 <[Off]>，然后按下<SET>按钮。
- 也可以通过关闭相机主开关<[Power]>再打开的方法取消白平衡包围曝光。



<RAW>格式下，不能进行白平衡包围曝光。



白平衡包围曝光可以和自动包围曝光结合使用（→p.90）。由于自动包围曝光记录3张不同曝光组合的图像，而每次拍摄记录3张不同色温的图像，所以结合起来将一共记录9张图像。

C.Fn

- 通过设置C.Fn-9-2/3，可以改变白平衡包围曝光的顺序。（→p.148）
- 通过设置C.Fn-9-1/3，即使关闭相机主开关<[Power]>，也不会取消白平衡包围曝光的设置。

MENU 设置处理参数

图像参数处理是指可以通过相机设置修改图像的处理参数（包括[反差]、[锐度]、[颜色饱和度]、[色调]等）。用户最多可以设置并注册三组处理参数。相机默认设置为标准处理参数（各参数都设置为0）。

设置

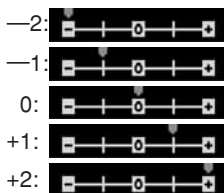

参数	参数处理功能	调节水平	调节效果
反差	调整图像对比度	-1 / -2	使用较低的对比度处理图像
		0 (标准)	使用正常对比度处理图像
		+1 / +2	使用较高对比度处理图像
锐度	调整图像清晰度	-1 / -2	使用较低的锐度处理图像
		0 (标准)	使用正常清晰度处理图像
		+1 / +2	使用较高清晰度处理图像
饱和度	调整图像色彩饱和度	-1 / -2	使用较低的色彩饱和度处理图像
		0 (标准)	使用标准的色彩饱和度处理图像
		+1 / +2	使用较高的色彩饱和度处理图像
色调	调整图像色阶	-1 / -2	使人物肤色更红
		0 (标准)	标准色阶设置
		+1 / +2	使人物肤色更黄



1 从菜单中选择[参数设置]。

- 按下<MENU>按钮。
- 转动<拨盘>，选择[参数设置]，然后按下<SET>按钮。



2 选择[设置]。

- 转动<拨盘>，选择[设置]，然后按下<SET>按钮。
- 默认情况下，参数设置组1至3的各项参数处理设置都是“0”（标准）。



3 选择参数设置组。

- 转动<拨盘>，选择参数设置组1、2或3，然后按下<SET>按钮。

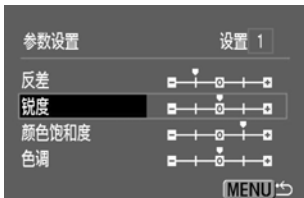

4 选择需要修改的处理参数。

- 转动 < > 拨盘，选择需要修改的参数，然后按下 < > 按钮。
- 转动 < > 拨盘时，参数选择按照以下顺序变化：

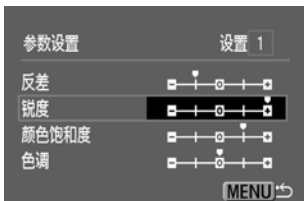

5 设置处理参数。

- 转动 < > 拨盘，选择所需的设置，然后按下 < > 按钮。
- 每个参数有五种设置供选择。



6 返回[参数设置]菜单。

- 连续按 < MENU > 按钮两次，返回步骤 1，然后按 < > 按钮。



7 选择参数设置组。

- 转动 < > 拨盘，选择 [设置1]，[设置2] 或 [设置3]，然后按下 < > 按钮。
- ▶ 设置完成后菜单重现。
- 按下 < MENU > 按钮退出菜单，关闭 LCD 液晶屏。



参数设置好后，如果关机再开机，相机开始将在进入拍摄状态前显示“EOS”，然后显示参数设置。如果设置了 [设置1]、[设置2] 或 [设置3]，则将显示“PR-1”、“PR-2”或“PR-3”。如果设置了 [Adobe RGB]，将显示“PR-A”。

C.Fn

通过设置 C.Fn-01-2，参数设置可以通过按下 < > 按钮，然后转动 < > 拨盘的方式进行操作。



MENU 选择色彩空间

色彩空间表示色彩再生的范围。本机兼容sRGB和Adobe RGB格式色彩范围。

选择sRGB

普通拍摄时，选择sRGB模式色彩范围。在[参数设置]菜单中选择除[Adobe RGB]以外的其它模式都属于sRGB模式。



1 在菜单中选择[参数设置]。

- 按下<MENU>按钮。
- 转动<  > 拨盘选择[参数设置]，然后按下<  > 按钮。



2 选择除[Adobe RGB]以外的其它模式。

(→ p.57)

- 转动<  > 拨盘选择[标准]、[设置1]、[设置2]或[设置3]，然后按下<  > 按钮。
- 设置完成后，菜单重现。
- 按下<MENU>按钮完成设置退出菜单，关闭LCD液晶屏。
- 所拍摄的图像将使用sRGB模式记录。

选择Adobe RGB

如果希望通过计算机调整色彩范围，或者所拍摄的图像将用于商业打印，请选择Adobe RGB。



在上述步骤2中选择[Adobe RGB]。

- 所拍摄图像将使用Adobe RGB模式记录。



- 当选择Adobe RGB模式时，不能设置处理参数（→p.56）。所有的参数都设置为0。
- 使用[Adobe RGB]模式拍摄的图像不能添加ICC profile。转换profile需要指定Adobe RGB。
- 使用Adobe RGB模式拍摄的图像如果显示在以sRGB为基础的LCD显示屏、监视器或者通过sRGB打印机打印出来时，将显得色彩饱和度不足。因此需要先期调整色彩饱和度。

MENU 文件编号方法

图像拍摄后相机自动对其编号并存入CF卡子目录中。图像文件编号范围是0001至9999。CF卡子目录编号为100至999。编号方法为连续编号或者自动重设。

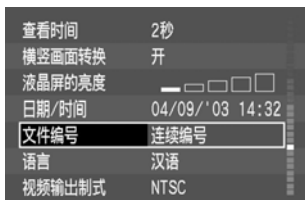

1 在菜单中选择[文件编号]。

- 按下<MENU>按钮。
- 转动<◀▶>拨盘选择[文件编号]，然后按下<SET>按钮。

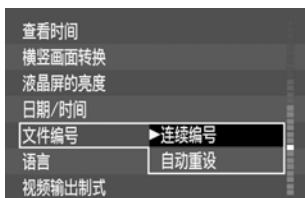

2 选择文件编号方法。

- 转动<◀▶>拨盘选择[连续编号]或[自动重设]，然后按下<SET>按钮。
- ▶ 设置完成后菜单重现。
- 按下<MENU>按钮退出菜单，关闭LCD液晶屏。

连续编号

连续编号是指在更换CF卡后，图像编号仍连续进行。这样就避免了文件名重复的问题，方便用户管理图像文件。注意，如果新的CF卡中已有图像文件，则文件编号将自动根据其中图像文件编号最大的文件继续向下编号。

更换CF卡后的图像文件编号

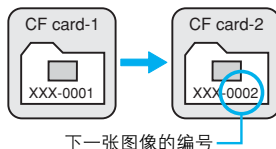

自动重设

更换CF卡后，新的图像从0001开始重新编号。您可以每天换一张CF卡，这样就可以清楚地了解每天拍摄了多少张图像。如果新的CF卡中已有图像文件，则文件编号将自动根据其中图像文件编号最大的文件继续向下编号。

更换CF卡后的图像文件编号

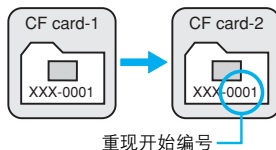



- 如果创建了999CANON文件夹，则LCD显示屏上将出现[文件编号]标记。您仍可以继续拍摄到文件标号为9999的图像被记录为止。不过请准备好备用的CF卡。
- 如果999文件夹下的图像文件编号已经达到9999，则LCD显示屏上将显示“FULL CF”。此时，即使CF卡内仍有空间，也不能记录任何新的图像文件了。请更换CF卡继续拍摄。



- 图像文件编号相当于传统胶卷的每格底片编号。
- 文件名的详细情况请参阅“基本术语”。（→ p.161）

MENU 自动旋转

图像回放过程中，垂直拍摄的图像将自动顺时针旋转90度或者270度。

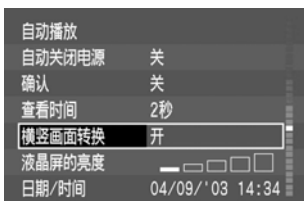

1 在菜单中选择[横竖画面转换]。

- 按下<MENU>按钮。
- 转动<DISP>拨盘选择[横竖画面转换]，然后按下<SET>按钮。

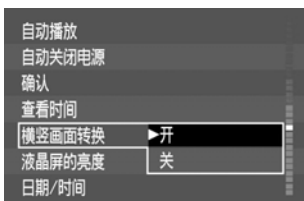

2 设置自动旋转。

- 转动<DISP>拨盘选择[开]，然后按下<SET>按钮。
- ▶ 设置完成后菜单重现。
- 按下<MENU>按钮退出菜单，关闭LCD液晶屏。

3 拍摄垂直图像。

- 图像拍摄后在LCD上立刻显示的仍然是传统的水平方向。（→p.42）



4 图像回放。

- 按下<▶>按钮。
- 图像垂直显示在LCD液晶屏上。



- 如果垂直拍摄时相机存在向上或者向下的角度，则图像不能自动旋转。
- 如果[横竖画面转换]设置为[开]状态，拍摄的图像再通过菜单的旋转功能转动过，则原来的图像信息将被新的信息覆盖。



如果改变相机的拍摄位置（水平方向和垂直方向），则相机的方向感应器将发出很小的提示音。这不是故障。

INFO. 查看相机设置

当相机处于拍摄状态时，按下<INFO.>按钮可以通过LCD液晶屏查看相机设置。



显示相机设置。

- 按下<INFO.>按钮。
- ▶ LCD液晶屏上显示当前的相机设置。
- 再次按下<INFO.>按钮关闭LCD液晶屏。

相机设置信息

日期/时间	04/09/'03 14:36	日期/时间 (→p.154)
自动包围曝光	-2.1.0.1.2+	AEB包围曝光量 (→p.90)
白平衡包围曝光	. . . ▾ . . .	白平衡包围曝光量 (→p.54)
参数设置	标准	处理参数设置 (→p.57)
确认	开	图像回放 (→p.42)
	2秒	图像回放时间 (→p.43)
±0 关	开	色温 (→p.53)
16.3 MB可用		ISO感光度 (→p.49)

自动旋转 (→p.61)

自动关机时间 (→p.142)

CF卡剩余容量 (→p.47)

闪光曝光补偿量 (→p.101)



查看图像拍摄信息请参阅“图像+拍摄信息”。 (→p.109)

取景器中有7个对焦点。通过选择最佳对焦点，可以在保持理想构图的情况下完成自动对焦。您可以通过设置自动对焦模式满足所需的拍摄要求。

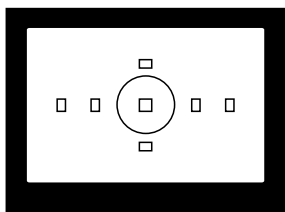

4 对焦

基本拍摄区下只能操作AF锁（→p.65）和手动对焦（→p.71）。



首先将相机主开关<  >置于<ON>位置。

AF 选择对焦模式

自动对焦模式是指相机的自动对焦工作方式。本机有三种自动对焦方式：1. 单次自动对焦，适合拍摄静止物体。2. 人工智能伺服对焦，适合拍摄运动物体。3. 人工智能自动对焦，根据被摄体情况自动在前两种模式间切换。

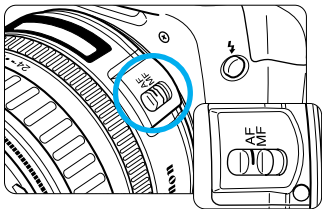

1 将镜头的对焦开关置于<AF>。

2 转动模式转盘选择创意拍摄区的模式。

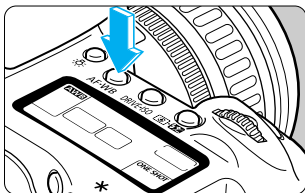

3 按下<AF-WB>按钮。（☉6）

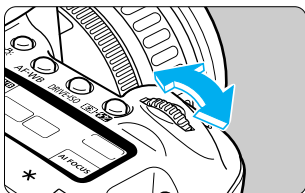

4 选择自动对焦模式。

- 转动<拨盘>选择所需的自动对焦模式。

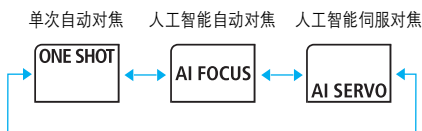

- 半按快门返回拍摄状态。

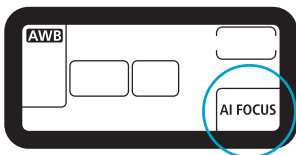

步骤4中转动<☉>拨盘将设置白平衡模式。（-p.50）

适合拍摄静物的单次自动对焦



半按快门启动自动对焦。

- ▶ 合焦的对焦点将短暂闪烁，取景器中的对焦确认指示灯同时点亮。
- 评价测光模式下，曝光设置将根据对焦点确定。如果快门一直处于半按状态，曝光设置和对焦都将保持锁定。此时可以在不改变对焦点和曝光设置的情况下重新构图。

4

对焦

C.Fn

通过设置C.Fn-10-1，可以取消对焦点合焦后闪烁红光。

对偏离中心对焦点的被摄体对焦

如果被摄体不在任何一个对焦点上，请参照以下步骤进行对焦。这种技术叫对焦锁定。对焦锁定仅对单次对焦模式有效。

- 1 将任何一个对焦点覆盖被摄体，半按快门完成对焦。
- 2 保持快门半按状态重新构图。
- 3 拍摄。



如果不能实现自动对焦，对焦确认指示灯<●>将闪烁。此时即使完全按下快门也不能进行拍摄。

请重新构图和对焦。也请参阅“当自动对焦失败时（手动对焦）”（→p.71）。

适合拍摄运动物体的人工智能伺服对焦

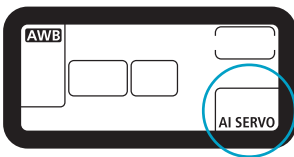

当半按快门时，相机将进行连续追踪对焦。

- 该模式适合拍摄距离不断变化的运动物体。
- 通过焦点预测功能，相机可以持续追踪接近或远离相机的被摄体。
- 图像拍摄的瞬间确定曝光参数设置。



- 对焦完成时，取景器内的对焦确认指示灯<●>将不点亮，蜂鸣器也不响。
- 如果对焦确认指示灯<●>闪烁，说明没有完成对焦。
- 不能使用对焦锁定。

焦点预测

如果被摄体以稳定的速度远离或者接近拍摄者，相机的自动对焦系统将根据该速度预测图像拍摄的瞬间的焦点位置。这是为了获得精确的对焦和曝光。

- 当设置为自动选择对焦点时，相机首先使用中心对焦点实现对焦。当被摄体脱离中心对焦点区域时，只要不脱离相机的自动对焦区，相机使用自动对焦区的其它对焦点继续进行追踪对焦。合焦的对焦点并不闪烁红光。
- 手动选择对焦点时，只使用所选的对焦点进行追踪对焦。

C.Fn

通过设置C.Fn-04-2，按下<★>按钮可以在人工智能伺服对焦模式下暂停自动对焦。
(→ p.146)

人工智能自动对焦：可切换对焦方式的模式

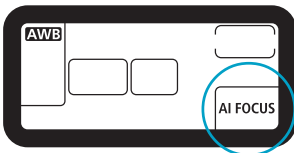

该模式下，如果被摄体开始运动，则相机自动从单次对焦切换到人工智能伺服对焦。

单次对焦模式下合焦后，如果被摄体开始运动，则相机自动切换到人工智能伺服对焦模式进行追踪对焦。

选择对焦点

对焦点可以自动选择也可以手动选择。基本拍摄区和 <A-DEP> 模式下为自动选择，而 <P>、<Tv>、<Av>和<M>模式下可以设置自动选择或者手动选择。

● 自动选择

相机自动从7个对焦点中选择最合适的对焦点。

● 手动选择

可以手动选择7个对焦点中的一个，以配合构图要求或者进行快速构图。

选择对焦点的基本操作步骤

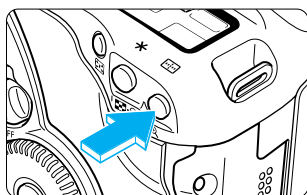

水平移动

垂直移动

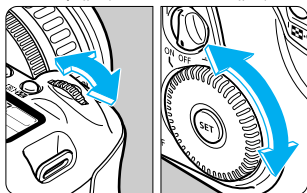

按下<AF-ON>按钮。(06)

- 按下<AF-ON>后，边转动<Q>或<DISP>拨盘，边观察取景器或者LCD显示屏选择所需的对焦点。

选择水平对焦点

- 按下<AF-ON>按钮，转动<DISP>拨盘选择水平对焦点。

选择垂直对焦点

- 按下<AF-ON>按钮，转动<Q>拨盘选择垂直对焦点。
- 半按快门或者再次按下<AF-ON>按钮返回拍摄状态。

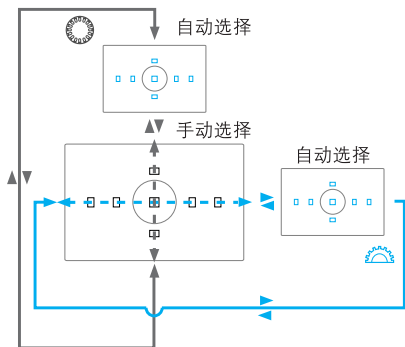

C.Fn

通过设置C.Fn-13-3，可以直接转动<Q>拨盘选择对焦点，而无需先按下<AF-ON>按钮。

自动选择

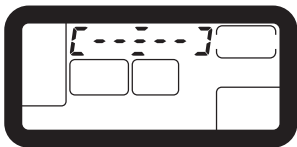
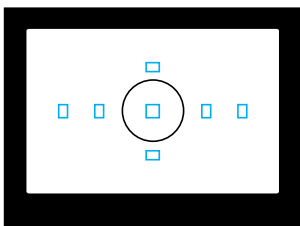

将所有对焦点都点红。

- 按下 < AF-ON > 按钮，然后转动 < 方向键 > 或 < 拨盘 >，直至取景器中的对焦点显示如左图状态。
- 当试图选择最外围对焦点以外的对焦点时，将设置为自动选择对焦点。
- 也可以通过观察LCD显示屏选择对焦点。

手动选择

选择中心对焦点

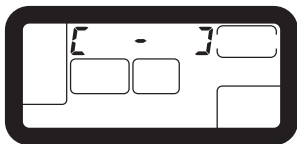
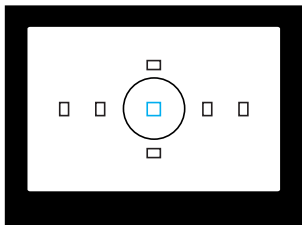

所选的对焦点点红。

- 对焦点选择参见“选择对焦点”。（→ p.67）
- 使用 < 方向键 > 和 < 拨盘 > 选择对焦点的顺序如图所示。
- 也可以通过观察LCD显示屏选择对焦点。

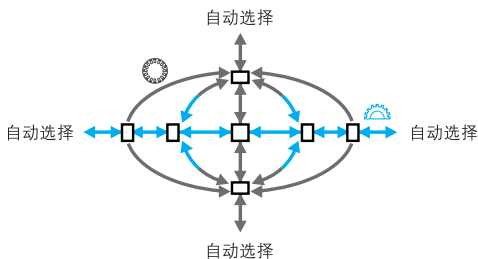

C.Fn

通过设置C.Fn-10-1，可以将对焦点合焦后闪烁红光功能关闭。

MENU 注册和切换对焦点

将常用的对焦点注册后可以迅速地实现对焦点切换。7个对焦点中的任何一个都可以注册，但只能注册一个。

注册对焦点



1 在菜单中选择[自定义功能 (C.Fn)]。

- 按下<MENU>按钮。
- 转动<⊙>拨盘选择[自定义功能 (C.Fn)]，然后按下<SET>按钮。
- ▶ 弹出自选功能设置屏幕。



2 选择C.Fn-07 [登记自动对焦点]。

- 转动<⊙>拨盘选择[登记自动对焦点]，然后按下<SET>按钮。

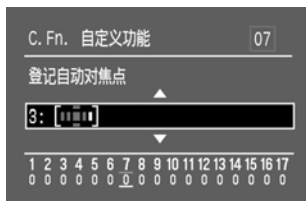

3 注册对焦点。

- 转动<⊙>拨盘选择所需的对焦点，然后按下<SET>按钮。
- [■]是自动选择对焦点。
- ▶ 所选的对焦点被注册成功。
- 按下<MENU>按钮返回菜单。
- 按下<MENU>按钮退出菜单，关闭LCD液晶屏。



被注册的对焦点被称为HP，即Home Position。

切换到注册对焦点

正常情况下，同时按下<Fn>和<Fn-13-0>按钮就可以切换到注册的对焦点。通过设置C.Fn-13-1/2，可以在按下<Fn-13-0>按钮时实现对焦点切换。

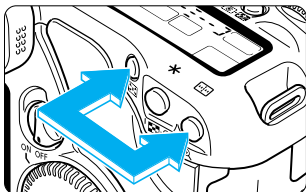

(1) 同时按下<Fn>和<Fn-13-0>按钮。

- 这是相机默认的操作方法C.Fn-13-0。

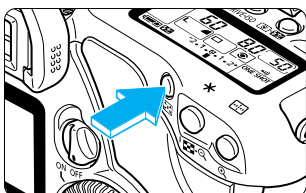

设置步骤参见“自选功能设置”（→p.145）或者参见69页内容。

(2) 按下<Fn-13-0>按钮进行切换。

- **C.Fn-13-1**（→p.150）

(3) 仅在按住<Fn-13-0>按钮时，才切换对焦点。

- **C.Fn-13-2**（→p.150）

- 当松开<Fn-13-0>按钮后，对焦点返回到原先使用的对焦点。



如果 C.Fn-13-1/2 和 C.Fn-04-1/3 被设置，只需按下 <Fn-13-0> 按钮，就可以切换到注册对焦点，同时开始自动对焦。

当自动对焦失败时 (手动对焦)

在下列特殊情况下有可能无法完成自动对焦（对焦确认指示灯闪烁）。

- (1) 反差非常小的被摄体，例如蓝天，单一色调的墙等。
- (2) 被摄体处于非常弱的光照条件下。
- (3) 反光非常强烈的被摄体，例如闪闪发光的新车等。
- (4) 距离非常近且重叠的物体，例如笼中的动物等。

在上述情况下，请选择以下方法解决：

1. 选择与被摄体距离相同的其它物体对焦，然后通过对焦锁定重新完成构图和拍摄。
2. 将镜头的对焦方式切换为<MF>，然后通过手动对焦完成对焦。（→p.27）

手动对焦

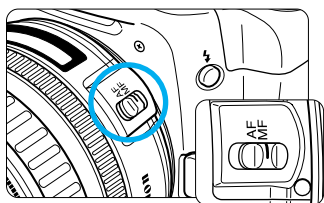

- 1 将镜头的对焦模式切换为<MF>（老款镜头是<M>）。

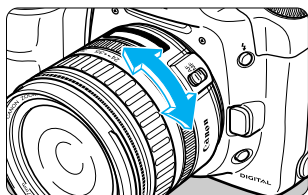

- 2 转动镜头的对焦环，直至取景器中被摄体清晰为止。



- 手动对焦完成后，半按快门可以通过取景器看到合焦的对焦点发出红光，同时对焦确认指示灯<●>点亮。
- 如果使用外置闪光灯时即使发出对焦辅助光也不能合焦，请选择中心对焦点对焦。此时非中心对焦点可能无法实现合焦。
- 使用超声波马达镜头（USM 镜头）（除了那些没有距离显示窗的镜头）对焦时，您可以在合焦后使用对焦环进行精细调焦（全时手动对焦）。

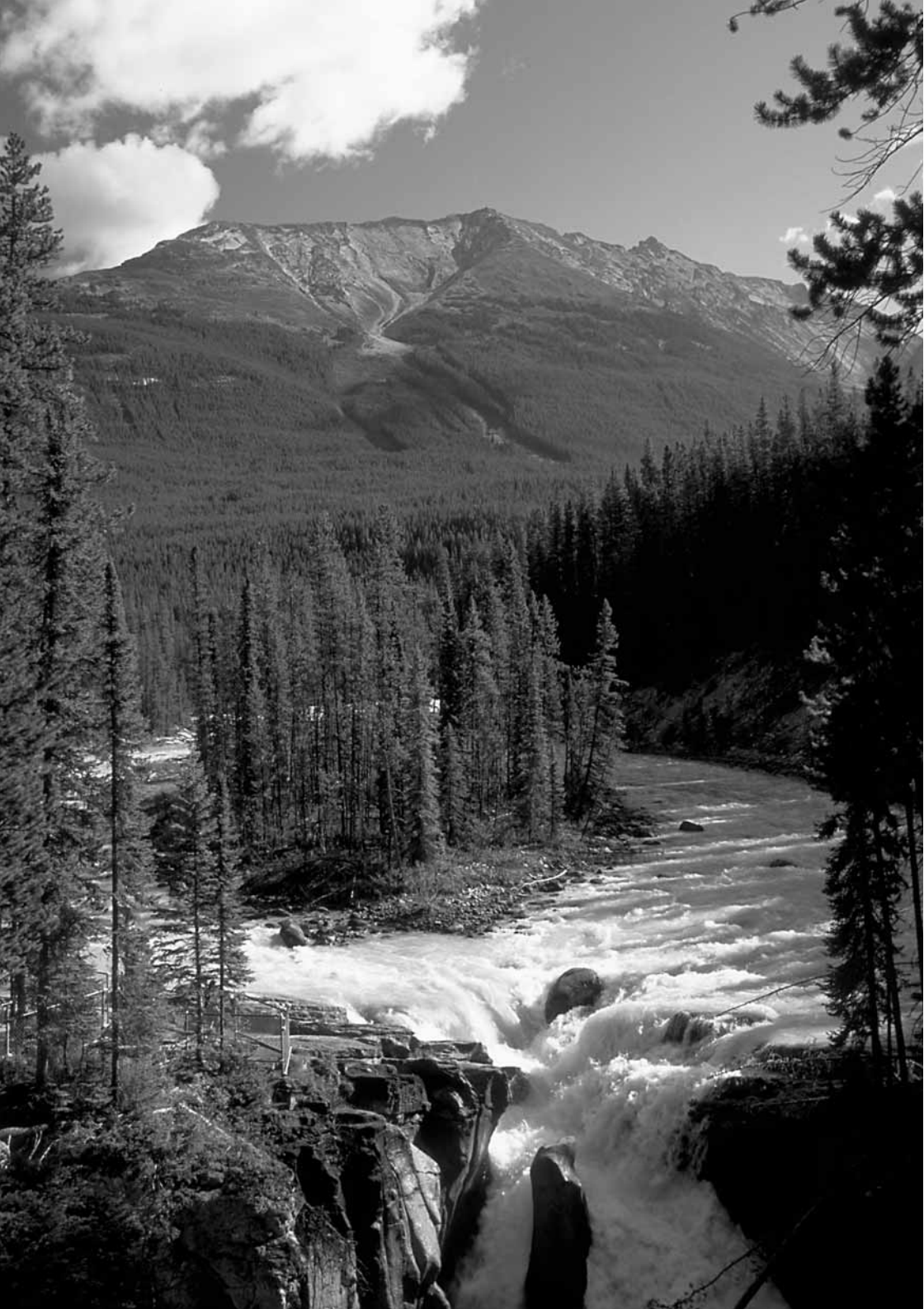

本机具备评价测光、局部测光和中央重点平均测光三种测光模式，驱动模式提供单张、连拍和自拍三种模式。请根据拍摄要求选择适宜的模式。

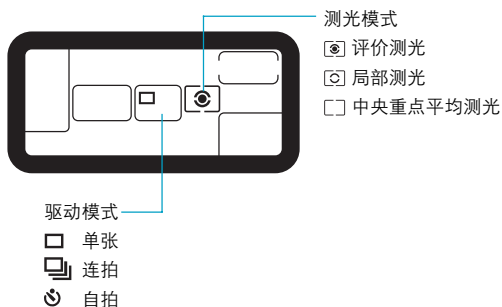

选择测光和驱动模式

基本拍摄区模式下，测光模式和驱动模式是自动选择的，只能选择本章介绍的自拍模式。





请将相机主开关<>置于<ON>位置。

选择测光模式

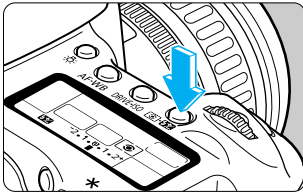
EOS 10D有三种测光模式：评价测光、局部测光、中央重点平均测光
基本拍摄区使用评价测光。创意拍摄区可以选择三种测光模式中的任何一种。



1 按下< >按钮。（6）

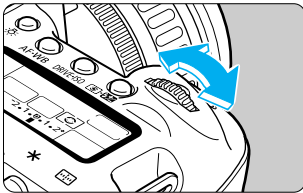

2 选择测光模式。

- 转动主拨盘< >并观察机顶LCD显示屏选择所需的测光模式。

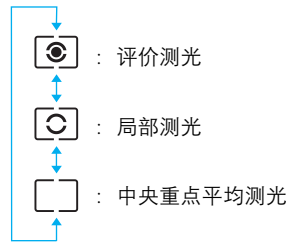
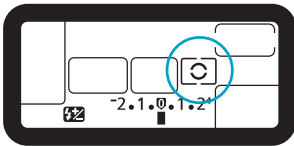

- 半按快门完成设置，相机进入拍摄状态。



步骤 2 中转动< >拨盘将调整闪光曝光补偿量。（→p.101）

测光模式

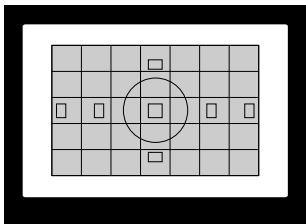

评价测光

这是一种全面的测光模式，甚至适合逆光拍摄。取景器视场内分成35个测光区，通过七个对焦点与评价测光联动。首先确定被摄体的大小、位置、亮度、背景、顺光、逆光、相机横竖等，以便使相机始终能为被摄体选择准确的曝光参数设定。

- 手动对焦时，评价测光根据中心对焦点确定。
- 如果被摄体亮度和背景亮度差别非常大（强烈的逆光或者背景有点光源），建议换用局部测光模式[]。

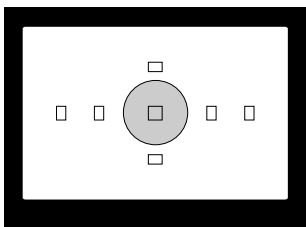

局部测光

由于逆光等原因，背景比主体亮很多。这时使用局部测光模式特别有效。该模式仅对取景器中央9%的区域测光。

- 局部测光区位置和面积见左图。

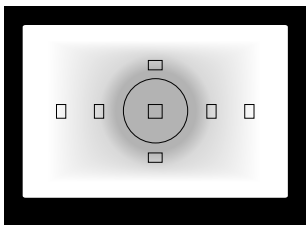

中央重点平均测光

该模式对整个取景器进行加权平均测光，对中央部分权重加大。

DRIVE 选择驱动模式

EOS 10D的驱动模式有单张、连拍和自拍三种。

□ 单张：按下快门完成一张图像的拍摄。

📷 连拍：按下快门并保持不放可以连续拍摄。

🕒 自拍：按下快门后，相机在10秒钟之后进行拍摄。（→ p.77）

图像画质	连拍速度		最大一次可连拍数量
	单次对焦	人工智能伺服对焦	
大📷 / 大📷 / 中📷 / 中📷 / 小📷 / 小📷	约3张/秒		约9张
RAW			

- 如果设置为<RAW>格式，无论C.Fn-08是何种设置，均具备上表的性能。
- 上述数据是根据佳能的测试标准（1/250秒或更高的快门速度，ISO100）得出的。

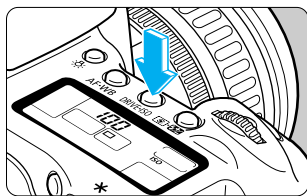

1 按下<DRIVE-ISO>按钮。（🕒6）

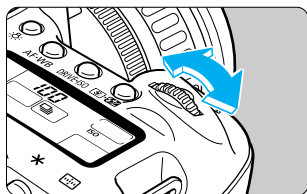

2 选择驱动模式。

- 观察LCD显示屏，转动<📷>拨盘选择所需的模式。



- 半按快门返回拍摄状态。



- 如果CF卡剩余容量不足以存放8张图像，则连拍可能无法进行。
- 连拍时，图像数据首先存入相机内存，然后连续写入C F卡。如果相机内存已满，则机顶LCD显示屏和取景器中将显示“bu5y”，此时相机无法进行拍摄。直至内存中的数据写入C F卡后空间释放，相机才能继续进行拍摄。半按快门可以通过取景器查看连拍最大可拍摄数量 9 ~ 9。如果CF卡没有插入相机中，最大可拍摄数量将不被显示。
- 如果在内存数据写入C F卡过程中（数据处理指示灯闪烁）半按快门，则数据写入过程将暂停。
- 如果取景器和机顶LCD显示屏出现“FULL CF”标记，请在数据处理指示灯熄灭后更换CF卡。



- 白平衡包围曝光时的最大可连拍数量也是9张。
- 步骤2中转动<O>拨盘将设置ISO感光度。

自拍操作

自拍适合拍摄集体照。创意区和基本拍摄区都可以选用。建议使用三脚架完成自拍。

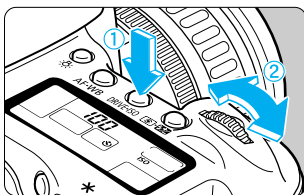

1 选择自拍。

- 按下<DRIVE-ISO>按钮，观察LCD显示屏转动<自拍模式图标>拨盘选择<自拍模式图标>。

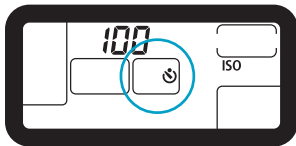

2 对焦。

- 通过取景器构图并半按快门完成对焦。确认合焦确认指示灯<●>点亮，曝光参数设置正确。

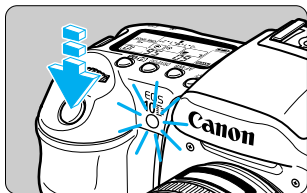

3 拍摄。

- 完全按下快门。
- ▶ 自拍指示灯开始闪烁，同时蜂鸣器发声，提示自拍操作开始。
- ▶ 10秒后，拍摄完成。
前8秒，自拍指示灯闪烁速度比较慢，蜂鸣器声音频率也低。
最后2秒，自拍指示灯加速闪烁，蜂鸣器频率提高。
- ▶ 自拍过程中，LCD显示屏显示自拍倒计时。
- 自拍开始后，如需取消自拍，请按<DRIVE/ISO>按钮。



不要站在相机镜头前半按快门，以免造成对焦错误。



- 蜂鸣器可以设置打开或者关闭。（→p.140）
- 如果自己给自己拍摄，请参阅对焦锁定（→p.65），先对自己所在位置距离相当的物体对焦。

使用取景器遮光挡片

自拍或者使用遥控器拍摄时，取景器没有被遮挡。此时直射光线如果进入取景器将影响拍摄效果。为避免发生上述情况，请使用取景器遮光挡片盖住取景器（附在背带上）。

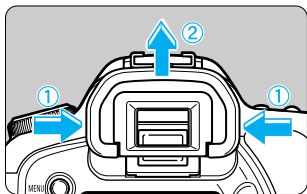

1 摘下取景器眼罩。

- 抓住眼罩的两侧向上滑出，取下眼罩。

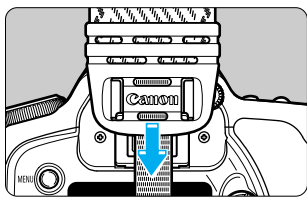

2 盖上挡片。

- 将遮光挡片滑入眼罩插槽，盖上取景器。

创意区模式下，您可以自由选择快门速度或者光圈以改变曝光参数，使您可以灵活地操作相机完成各种拍摄要求。

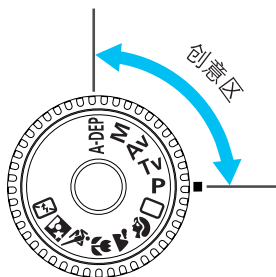

6 高级操作

- 半按快门然后释放，曝光参数设置将显示在取景器和LCD显示屏上4秒钟。
- 景深预览、曝光补偿、自动包围曝光、A E 锁、B 门拍摄等功能只能在创意区模式下选用。
- 创意区模式下可以使用的功能见功能表（→p.163）。



请将相机主开关<>置于<ON>位置。

P 程序自动AE



与全自动模式<O>相似，程序自动曝光是一种通用拍摄模式。相机根据拍摄现场光线，自动设定快门速度和光圈。这就是所谓的程序AE。

- * P代表程序
- * AE代表自动曝光

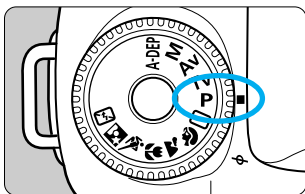

1 将拍摄模式转盘置于<P>。

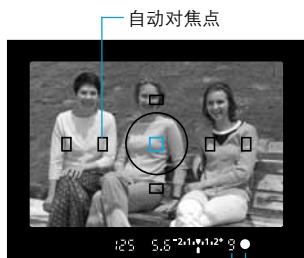

2 对焦。

- 将对焦点覆盖被摄体，然后半按快门对焦
- ▶ 对焦完成后相应的对焦点发出红光，同时蜂鸣器发出提示音，取景器右下方的对焦确认指示灯<●>点亮。
- ▶ 曝光参数显示在取景器和LCD显示屏上。
- 如果对焦确认指示灯<●>闪烁，说明对焦没有成功。参见“当自动对焦失败时”（→p.71）。
- 对焦确认指示灯<●>左侧显示“9”-“0”的数字，指示最大一次可连拍数量。
- 如果CF卡容量即将耗尽（只能存储9张或者9张以内的图像），则显示剩余可拍摄数量。

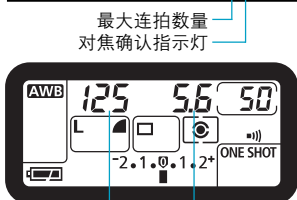

快门速度 光圈



3 拍摄。

- 构图并确认快门速度和光圈值都没有闪烁。然后按下快门完成拍摄。
- ▶ 图像拍摄后将在LCD液晶屏上显示2秒钟。

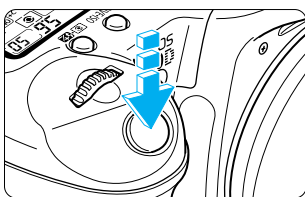

曝光警告

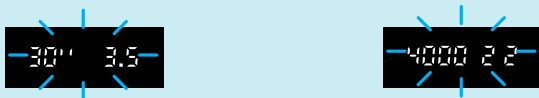

如果快门速度或者光圈值闪烁，说明尽管图像可以拍摄，但不能得到准确曝光。可能会曝光不足或者曝光过度。详情请参阅“曝光警告”。（→p.164）



- 当选择自动选择对焦点时，所有合焦的对焦点都将点亮。（→p.68）

程序AE模式<P>和全自动模式<O>的区别

- 在确定快门速度和光圈值方面，二者是相同的。
- 以下功能仅能在程序AE模式<P>下使用而不能在全自动模式<O>下使用。

拍摄功能

自动对焦模式选择
手动选择对焦点
测光模式选择
驱动模式选择
程序偏移
AE锁
曝光补偿
自动包围曝光AEB
景深预览
相机设置恢复默认值
个人自选功能
清除个人自选功能
清洁图像感应器

内置闪光灯功能

闪光打开/关闭
FE锁
闪光曝光补偿

外置闪光灯功能

手动或使用多个闪光灯
高速同步闪光
FE锁
闪光输出比率控制
闪光曝光补偿
FEB闪光包围曝光
后帘同步闪光
造型闪光

图像记录功能

<RAW>格式选择
ISO感光度设置
白平衡选择
自选白平衡图像选择
白平衡包围曝光
色温设置
处理参数设置

程序偏移

- 使用程序AE模式时，可以在保持相同曝光量的情况下，选择不同的快门速度和光圈值组合，这就叫做程序偏移。
- 半按快门，然后转动主拨盘<Z>，设置所需的快门速度和光圈值组合。
- 进行程序偏移拍摄图像后，调整的偏移量自动取消。
- 使用闪光灯时，不能进行程序偏移。

Tv 快门速度优先AE

该模式下，用户设置快门速度，相机自动设置适合于拍摄场景的光圈。这就是所谓的快门速度优先自动曝光。

高速快门用于凝固瞬间，而低速快门能够实现令人印象深刻的虚化效果。

* Tv是时间值的缩写。



使用高速快门



使用低速快门

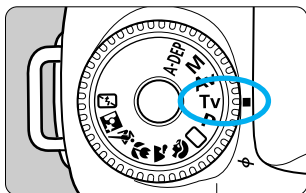

1 将拍摄模式转盘置于<Tv>。

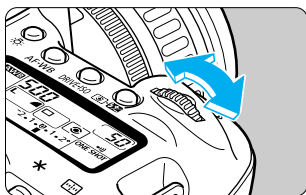

2 转动主拨盘<>设置快门速度。

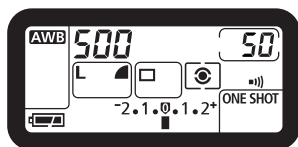

3 对焦。

- 半按快门完成对焦。
- ▶ 光圈值由相机自动设定。



4 检查显示并完成图像拍摄。

- 如果光圈值不闪烁，则表明曝光参数设置正确。
- 构图并将快门完全按下，完成图像拍摄。

曝光警告

- 如果所用镜头的最小光圈值（镜头的最大光圈）闪烁，则表明场景太暗。转动主拨盘选择较慢的快门速度，直到光圈值停止闪烁。



- 如果所用镜头的最大光圈值（镜头的最小光圈）闪烁，则表明场景太亮。转动主拨盘选择较快的快门速度，直到光圈值停止闪烁。



快门速度显示

可以按照下面所示以半档调节快门速度。快门速度从“4000”到“4”，表示快门速度分数的分母。例如“125”表示1/125秒，“0.7”则表示0.7秒，“15”表示15秒。

4000	3000	2000	1500	1000	750	500	350	250	180				
125	90	60	45	30	20	15	10	8	6	4	0.7	0.5	0.3
1"	1.5"	2"	3"	4"	6"	8"	10"	15"	20"	30"			

C.Fn

- 通过设置C.Fn-16-1启动安全偏移（→p.151）。
快门速度优先模式下，如果任何的光圈设置都不可以得到准确的曝光，相机自动选择更快或者更慢的快门速度。这就是所谓的安全偏移。
- 通过设置C.Fn-06-1，快门速度可以1/3档调节。（→p.147）

Av 光圈优先AE

该模式下，用户设置所需光圈值，相机自动设置适合于拍摄场景的快门速度。

光圈越大（光圈值越小），背景虚化越明显，拍摄主体越突出。这种效果适合于拍摄人像。光圈越小（光圈值越大），焦点前后的景深越大，前景和背景更清晰。

* Av是光圈值的缩写。



使用大光圈



使用小光圈

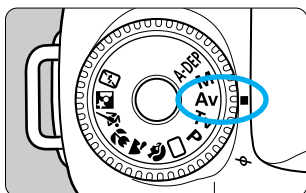

1 将拍摄模式转盘置于<Av>。

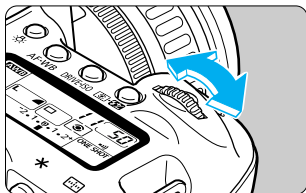

2 转动主拨盘<☀>选择光圈值。

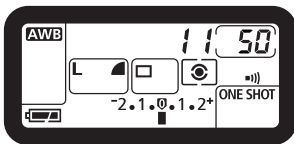

3 对焦。

- 半按快门。
- ▶ 快门速度由相机自动设定。



4 检查显示并完成图像拍摄。

- 如果快门速度不闪烁，则表明曝光参数设置正确。
- 构图后完全按下快门，完成图像拍摄。

曝光警告

- 如果快门速度“30”闪烁，则表明场景太暗，转动主拨盘减小光圈值（开大光圈），直到快门速度停止闪烁。

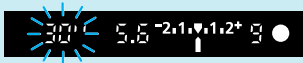

- 如果快门速度“4000”闪烁，则表明场景太亮，转动主拨盘增大光圈值（缩小光圈），直到快门速度停止闪烁。



光圈值显示

可以半档调节光圈值。光圈值越高，光圈越小。光圈值设置范围取决于所安装的镜头。

1.0 1.2 1.4 1.8 2.0 2.5 2.8 3.5 4.0 4.5 5.6 6.7 8.0 9.5
11 13 16 19 22 27 32 38 45 54 64 76 91

如果没有安装镜头，光圈值显示为“00”。



- 通过设置C.Fn-16-1启动安全偏移。（→p.151）
- 光圈优先模式下，如果任何的快门速度设置都不可以得到准确的曝光，相机自动选择更大或者更小的光圈。这就是所谓的安全偏移。
- 通过设置C.Fn-06-1，光圈可以以1/3档调节。（→p.147）
- 通过设置C.Fn-03-1，可以将快门速度固定为1/200秒以用于闪光摄影。（→p.146）

景深预视

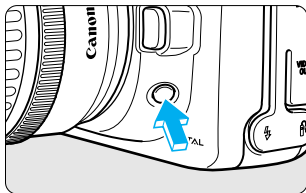

景深是对焦点前后可以接受的清晰范围（→p.160）。景深根据光圈大小改变。按下景深预视按钮，将光圈收缩到设定值，然后通过取景器观看焦点附近景深范围。



- 创意模式下可以使用该项功能。
- 在景深优先自动曝光模式下，半按快门实现此功能。
- 按下景深预视按钮后，曝光锁定。

M 手动曝光



该模式下，用户需要自行设定快门速度和光圈值。相机本身不作任何自动设置。用户通过查看相机的曝光量标尺设置准确的快门速度和光圈组合。这种方式被称作手动曝光。

* M代表手动。

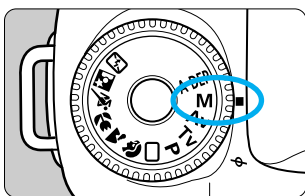

1 将拍摄模式转盘置于<M>。

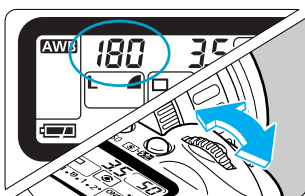

2 转动主拨盘<1/180>设置快门速度。

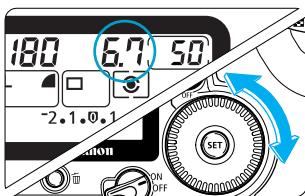

3 设置光圈。
● 将<ON/OFF>拨盘开关置于<ON>位置。
● 转动<6.7>拨盘设定光圈。

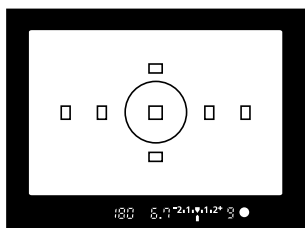

4 对焦。
● 半按快门启动自动对焦。
▶ 取景器和机顶LCD显示屏上的曝光指示标尺显示当前曝光参数组合的曝光量。
● 曝光指示标尺上的<▲>标记提示用户当前设置与标准曝光量的差别。



曝光量标记

5 确定曝光量。

- 手动调节快门速度和光圈。

标准曝光量参考点



标准曝光：曝光量标记位于标准曝光量参考点上。



曝光不足：如希望得到标准曝光，请降低快门速度或减小光圈值。

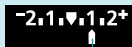

曝光过度：如希望得到标准曝光，请提高快门速度或提高光圈值。

曝光量标记

- 如果曝光量指示标记< 0 >在< 2+ >或< -2 >位置上闪烁，则表明曝光过度或曝光不足的量超过两级。

6 完成图像拍摄。

- 构图并完全按下快门，完成图像拍摄。

C.Fn

通过设置C.Fn-06-1，快门速度和光圈可以1/3档调节。（→p.147）

A-DEP 景深优先AE

拍摄集体照或者风光时，此模式可以自动获取较大的景深。对焦点范围内距离相机最远和最近的物体都将可以清晰成像。

相机使用7个对焦点来确定最远和最近的被摄体。

* A-DEP代表自动景深。

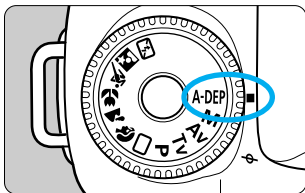

1 将拍摄模式转盘置于<A-DEP>。

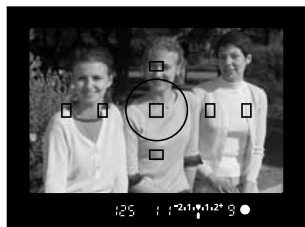

2 对焦。

- 将相机对焦点覆盖被摄体，然后半按快门。（04）
- 点亮的对焦点内的被摄体都将获得清晰成像。
- 图像拍摄前可以通过景深预览先查看景深。（→p.85）

3 检查显示并完成图像拍摄。

- 如果曝光参数都不闪烁，则表明曝光参数设置正确。
- 构图并完全按下快门，完成图像拍摄。
- 左图所示例子中最左边和最右边的人物都将获得清晰成像，尽管她们距离相机的远近不同。



- 镜头对焦模式设置为手动对焦<MF>（老款镜头是<M>）时，不能使用景深优先AE。
- 如果光圈值闪烁，则仍然可以获得准确曝光，但无法获得理想的景深。这种情况下请换用广角镜头或者离开被摄体远一些。



- 无论设置何种自动对焦模式，该拍摄模式下只使用单次对焦模式。
- 如果使用闪光灯，拍摄结果与<P>模式下使用闪光灯拍摄相同。
- 在这种拍摄模式下，不能自由改变快门速度和光圈值。如果相机设置了一个慢速快门，请稳固握持相机或使用三脚架。

曝光补偿设置

曝光补偿用于改变相机的标准曝光设置，使图像较亮（曝光过度）或较暗（曝光不足）。曝光补偿可以在-2至+2间以1/2档调节。

1 将模式选择转盘置于创意区中除手动曝光以外的其它任意模式。

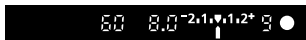

2 对焦并检查曝光量。

- 半按快门并检查曝光量。

增加曝光



减少曝光

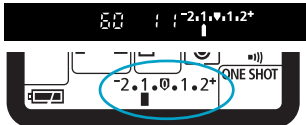

3 设置曝光补偿量。

- 转动<O>拨盘的同时观察取景器或者机顶LCD显示屏，设置所需的曝光补偿量。
- 半按快门的同时转动<O>拨盘或者在半按快门四秒以内转动<O>拨盘。
- 向曝光指示标尺“+”方向移动表示增加曝光量，向“-”方向移动表示减少曝光量。



- 取消曝光补偿请将曝光量标记设置在标准曝光位置<0>或<0>。

4 完成图像拍摄。



- 曝光补偿设定后，即使关闭相机主开关<P>，设置仍然保存在相机中。
- 如果标准曝光参数为1/125秒，5.6，则增减一档后的曝光参数如下：

	-1档 ←	0	→	+1档
快门速度	250	← 125	→	60
光圈	8.0	← 5.6	→	4.0

- 为避免误动<O>拨盘改变曝光补偿设置，请在设置完曝光补偿后将快速控制拨盘的开关<Q>置于<OFF>位置。

C.Fn

- 通过设置C.Fn-06-1，曝光补偿可以1/3档调节。（→p.147）
- 通过设置C.Fn-13-3，按下<Fn>按钮的同时转动<O>拨盘也可以设置曝光补偿量。（→p.150）

MENU 自动包围曝光

使用自动包围曝光时，相机根据设置（在-2至+2范围内以1/2档调节）自动连续拍摄三张不同曝光参数的图像。

<P>模式下，AEB通过同时改变光圈和快门速度完成。

<Tv>模式下，AEB通过改变光圈完成。

<Av>、<M>、<A-DEP>模式下，AEB通过改变快门速度完成。



正常曝光 (0)



曝光不足 (-1/2)



曝光过度 (+1/2)



1 在菜单中选择[自动包围曝光]。

- 按下<MENU>按钮。
- 转动<O>拨盘选择[自动包围曝光]，然后按下<SET>按钮。

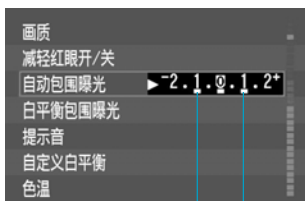

包围曝光范围

2 设置AEB曝光量。

- 转动<O>拨盘选择AEB曝光量，然后按下<SET>按钮。
- ▶ 菜单重现。
- 按下<MENU>按钮退出菜单，关闭LCD液晶屏。
- ▶ LCD显示屏上将出现<AEB>和AEB包围量标记。

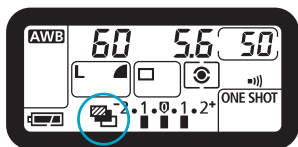

3 完成图像拍摄。

- ▶ 包围曝光顺序为正常曝光、曝光不足、曝光过度。
- ▶ 每拍摄一张，显示相应的补偿量。
- ▶ 图像拍摄将根据当前相机的驱动模式设置完成。（→p.76）
- ▶ 拍摄过程中，<AEB>标记和包围曝光量标记将闪烁。
- 使用自拍模式进行AEB自动包围曝光时，相机将在10秒延时后自动连续拍摄3张图像。

标准曝光



曝光不足



曝光过度

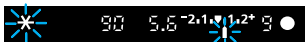

自动包围曝光功能的取消

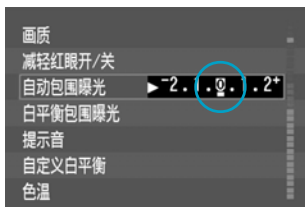

- 按照上述步骤1和步骤2，将AEB曝光量设置为 $\langle -2, 1, 0, 1, 2^+ \rangle$ 。
- 如果进行关闭相机主开关 $\langle \text{电源图标} \rangle$ 、更换镜头、闪光灯充电、更换电池组、更换CF卡等操作，AEB自动包围曝光将自动取消。



- AEB自动包围曝光功能不能用于使用闪光灯拍摄和B门拍摄。
- 如果通过C.Fn-12-1设置反光镜预升（→p.149）并使用AEB自动包围曝光，即使在连拍模式下也只能一次拍摄一张图像。



- 驱动模式为单张时，需要连续按动3次快门才能完成AEB自动包围曝光。
- AEB自动包围曝光和曝光补偿可以同时使用。此时如果AEB包围曝光量超出曝光指示标尺的显示范围，曝光指示标尺将显示如下信息，此时曝光补偿量仍然准确。所有的图像曝光量都是根据曝光补偿和AEB自动包围曝光量确定的。

$\langle P \rangle$ 、 $\langle Tv \rangle$ 、 $\langle Av \rangle$ 和 $\langle A-DEP \rangle$ 模式下：

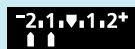

AEB设为+/- 1档，同时将曝光补偿设为-2档。

$\langle M \rangle$ 模式下：



AEB设为+/- 1档，同时曝光设置为-2档。

C.Fn

- 通过设置C.Fn-06-1，曝光补偿量可以1/3档调节。（→p.147）
此时曝光指示标尺将以如下方式显示AEB自动包围曝光量。

设置+/-1/3档自动包围曝光



：-1/3档

设置+/-2/3档自动包围曝光



：-2/3档

- 通过设置C.Fn-09-2/3，AEB自动包围曝光顺序可以修改为：曝光不足、正常曝光、曝光过度。（→p.148）
- 通过设置C.Fn-09-1/3，则关闭相机主开关 $\langle \text{电源图标} \rangle$ 、更换镜头、闪光灯充电、更换电池组、更换CF卡等操作后AEB自动包围曝光设置仍然保持有效。（→p.148）

* AE锁

A E 锁可以在对焦点以外的任意场景锁定曝光参数。曝光参数锁定后，在保持曝光量的同时重新构图。该功能适用于逆光和聚光灯拍摄场合。

AE锁的使用效果取决于所选的对焦点和测光模式。详情请参阅“AE锁的效果”（→p.165）。

1 对焦。

▶ 曝光参数显示在取景器内。

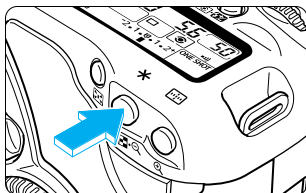

2 按下<*>按钮。(∅4)

▶ 取景器内<*>标记点亮，表示当前曝光参数已经锁定。

- 按下<*>按钮前，请将取景器中心对准被摄体。
- 每按一次<*>按钮，都锁定当前的曝光参数。



AE锁指示标记

3 重新构图并完成图像拍摄。

● 按下快门完成图像拍摄。



如果设置为单次对焦和评价测光模式，则半按快门自动实现AE锁功能。

C.Fn

通过设置C.Fn-04-1，半按快门可以实现AE锁定，而<*>按钮用于自动对焦。（→p.146）

B门曝光

B 门曝光模式下，快门将在快门按钮按下后一直保持打开，直至放开快门按钮。该模式适用于需要长时间曝光的夜景、焰火等拍摄场合。

1 将拍摄模式转盘置于<M>。

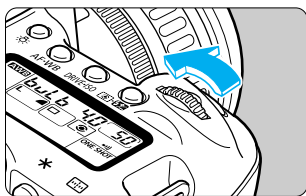

2 将快门速度设置为“bulb”。

- 转动主拨盘<A>，同时查看机顶LCD显示屏，选择“bulb”。
- 快门速度30秒后就是B门设置。

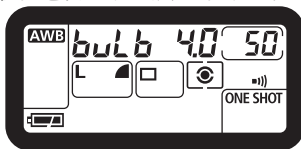

3 设置光圈。

- 转动<A>拨盘设置光圈。

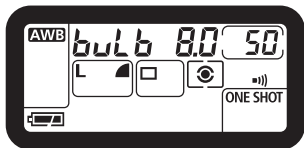

4 完成图像拍摄。

- 按下快门按钮并保持。
 - ▶ B 门曝光期间，机顶LCD显示屏显示曝光时间（1-999秒）。
- 只要保持快门按钮按下，曝光就持续进行。



由于B 门曝光时会比正常曝光产生更多的噪音信号，所以使用B 门拍摄的图像比较粗糙，含有更多噪点。



使用充满电的电池，B 门曝光最长时间约为2.5小时。



使用快门线RS-80N3（选购件）或定时遥控器TC-80N3（选购件）可以省去持续按快门的操作。（→p.175）

反光镜预升

通过设置C.Fn-12-1 (→p.149) 可以启动反光镜预升。该功能可以避免进行微距或者长焦镜头拍摄时反光镜震动造成的图像模糊。该功能的设置请参阅“自选功能设置”(→p.145)。当设置反光镜预升后,相机的操作如下:

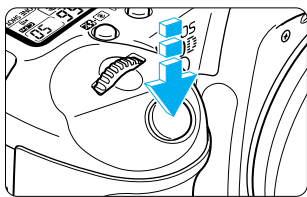

1 将快门完全按下。

- ▶ 反光镜升起。
- 30秒后,反光镜将自动落回。请在30秒之内完成图像拍摄。

2 再次将快门完全按下,完成图像拍摄。

- 图像拍摄完成后,反光镜落回。
- 需要再次拍摄图像时,请重复步骤1的操作。



- 在强光下(例如海滩或者晴天时的雪地)反光镜升起后,请立刻完成拍摄。
- 反光镜升起后,请勿将照相机对准太阳。太阳的热量可能烧毁快门帘。
- 如果将反光镜预升与自拍设置结合进行B门曝光,自拍器工作期间释放快门按钮时将有快门释放的声音,但这并不是真正的快门释放声音。



- 使用反光镜预升功能时,建议使用RS-80N3(选购件)快门线。
- 反光镜预升期间,无论相机当前驱动模式设置是什么,驱动模式都将是单张拍摄。
- 如果将反光镜预升与自拍结合使用,那么快门完全按下后相机首先将反光镜升起,2秒钟后释放快门。

☀ LCD液晶屏照明

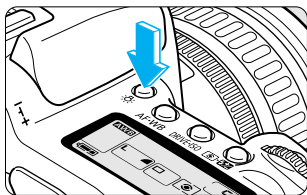

本机具备LCD照明功能。

按下<☀>按钮将打开或者关闭LCD照明灯。照明持续时间为6秒。如果拍摄时LCD照明开启,进行拍摄后2秒钟,LCD照明关闭;如果进行B门拍摄,则开始曝光的那一刻LCD照明关闭。



照明打开时按任何按钮或者转动任何拨盘都将持续延长照明时间。



EOS 10D使用E-TTL（预闪评价闪光）可以轻松拍摄出曝光准确自然的图像。使用相机内置闪光灯和EOS专用EX系列外置闪光灯都可以实现E-TTL闪光摄影。闪光摄影的操作与普通摄影一样简单。

本章介绍如何使用内置闪光灯、EOS专用550EX闪光灯和其它闪光灯进行拍摄。550EX闪光灯的详细说明请参阅550EX闪光灯使用说明书。

7 闪光摄影

7



请将相机主开关<  >置于<ON>位置。必要时将<  >拨盘开关置于<ON>位置。

使用相机内置闪光灯

使用内置闪光灯拍摄与普通拍摄一样简单。拍摄模式有以下几种：

● E-TTL自动闪光

通过E-TTL（预闪评价闪光），处于对焦点上的被摄体完成最优闪光拍摄效果。如果设置为光圈优先模式，在低光照条件下相机自动选择慢速同步快门，使被摄体和背景得到完美的自然平衡效果。

● FE（闪光曝光）锁

为选定的被摄体某部分提供准确的E-TTL闪光。FE锁的功能相当于AE锁。

● 闪光曝光补偿

与曝光补偿一样修正闪光曝光量。闪光曝光补偿量在-2至+2档间以1/2档调节。

在基本操作区使用内置闪光灯

在基本操作区各模式下（除了<📷>、<📷>和<📷>模式外），在低亮度或逆光情况下，闪光灯自动弹出并发出闪光。

以下步骤以<📷>（全自动模式）E-TTL闪光为例。

1 将模式转盘置于<📷>。

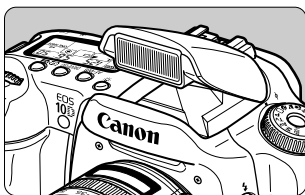

2 对焦。

- 半按快门进行对焦。
- ▶ 必要时，内置闪光灯自动弹出。



闪光灯待机标志

3 查看并确认<⚡>标记点亮。

- 取景器中<⚡>标记点亮。

4 拍摄。

- 完全按下快门。
- ▶ 闪光灯发出闪光。
- 如需收起闪光灯，请用手指直接将闪光灯压回原位。

在创意区使用内置闪光灯

在创意区使用内置闪光灯，按下<⚡>按钮弹出内置闪光灯。

- P** : 选择<P>模式进行全自动闪光。
与全自动模式一样，快门速度和光圈由相机自动确定。
- Tv** : 选择快门速度优先模式并将快门速度设置在1/200秒以下。
相机自动设置光圈并完成准确曝光。
- Av** : 选择光圈优先模式并手动设置光圈值。
在夜空等背景的低亮度环境中，可以使用慢速同步，使被摄体和背景都得到准确的曝光。
主体由闪光灯照明并完成准确曝光，而背景通过慢速快门获得准确曝光。
- 由于慢速同步时使用的快门速度较慢，请使用三角架完成拍摄。
- M** : 选择手动模式自选设置快门速度和光圈值。
被摄体由闪光灯照明并完成准确曝光，而背景通过所设置的光圈和快门速度获得准确曝光。
- A-DEP** : 景深优先模式下效果与<P>模式下使用闪光灯效果相同。

内置闪光灯作用距离

使用EF24-85mmf/3.5-4.5USM镜头

ISO感光度	广角端：24mm	望远端：85mm
100	约1-3.7米 (3.3-12.1英尺)	约1-2.9米 (3.3-9.5英尺)
200	约1-5.3米 (3.3-17.4英尺)	约1-4.1米 (3.3-13.5英尺)
400	约1-7.4米 (3.3-24.3英尺)	约1-5.8米 (3.3-19英尺)
800	约1-10.5米 (3.3-34.5英尺)	约1-8.2米 (3.3-27英尺)
1600	约1-14.9米 (3.3-48.9英尺)	约1-11.6米 (3.3-38英尺)
H: 3200	约1-21米 (3.3-69英尺)	约1-16.3米 (3.3-53.5英尺)

闪光同步速度和光圈设置

模式	快门同步速度	光圈值
P	自动 (1/60-1/200秒)	自动
Tv	手动 (30-1/200秒)	自动
Av	手动 (30-1/200秒)	手动
M	手动 (30-1/200秒)	手动
A-DEP	自动 (1/60-1/200秒)	自动



- 使用EX系列闪光灯时，请在安装前将内置闪光灯按下。
- 使用内置闪光灯时，被摄体距离相机至少1米（3.3英尺），否则镜头可能遮挡闪光，造成图像局部变暗。
- 使用内置闪光灯时请取下镜头遮光罩，以避免其遮挡闪光。
- 当使用超望远镜头、大光圈镜头时，内置闪光灯闪光可能受到影响。
- 内置闪光灯作用区域为18mm以上镜头，如果使用比18mm更广的超广角镜头，所拍摄的画面四角将发暗。





- E-TTL表示通过镜头评价。
- 使用内置闪光灯时，在Tv模式和M模式下，快门速度不能高于1/200秒。即使设置了更高的快门速度，相机也将自动降低为1/200秒。
- 自动对焦闪光曝光以拍摄的一刹那光圈设置为准，E-TTL自动与所用对焦点联动加权计算曝光量。
- 对焦困难时，对焦辅助灯（→p.39）将自动发光帮助对焦（除了<🏔>、<🌊>和<📷>模式外）。

C.Fn



- 通过设置C.Fn-05-3，可以禁止内置闪光灯发光。（→p.147）
- 通过设置C.Fn-15-1，可以设置闪光后帘同步。（→p.150）
- 通过设置C.Fn-03-1，可以在<Av>模式下，将快门速度固定为1/200秒。（→p.146）

防红眼

光线较暗的情况下使用闪光灯拍摄人像时，人眼瞳孔对闪光灯的反射使其眼睛在图像上呈现红色，这就是所谓的“红眼”现象。这是视网膜对闪光灯的光反射造成的。防红眼功能下，防红眼灯柔和地照亮主体眼睛，使瞳孔缩小，降低红眼现象的发生。<  >、<  >和<  >模式以外的其它拍摄模式下都可以启用防红眼功能。



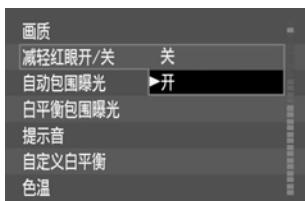

1 从菜单上选择[减轻红眼开/关]。

- 按下<MENU>按钮。
- 转动<  >拨盘选择[减轻红眼开/关]，然后按下<  >按钮。



2 设置防红眼功能。

- 转动<  >拨盘选择[开]，然后按下<  >按钮。
- ▶ 防红眼功能启用，返回菜单。
- 按下<MENU>按钮，退出菜单操作。



- 半按快门后，取景器中防红眼指示灯点亮。
- 只有当被摄者注视防红眼灯时，防红眼功能才有效。注意提示被摄者注视相机的防红眼灯。
- 为提高防红眼效果，在取景器防红眼功能指示灯熄灭后（点亮后1.5秒）再完全按下快门。
- 防红眼指示灯亮时也可以完全按下快门完成拍摄。
- 防红眼功能仅能与内置闪光灯配合使用。
- 不同被摄者的防红眼效果各异。

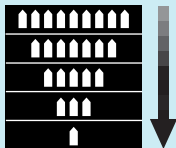

在明亮的室内，将相机靠近被摄者时防红眼效果更佳。

✳ FE锁

FE（闪光曝光）锁可以对被摄体的任意部分获取并锁定准确的闪光曝光输出。FE锁在创意区各模式下有效。

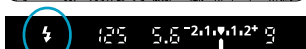
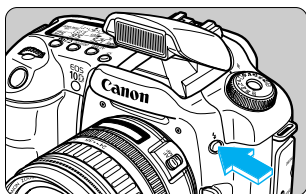

1 确认取景器内<⚡>标记点亮。

- 按<⚡>按钮弹出闪光灯，在取景器内确认<⚡>标记点亮。

2 对焦。

- 对希望锁定闪光曝光输出的被摄体对焦。

3 按<✳>按钮。（☞16）

- 将局部测光圆覆盖被摄体，然后按下<✳>按钮。
 - 闪光灯对被摄体发出预闪并将闪光输出量存入内存。
 - 取景器中<✳>点亮。
 - 中央对焦点闪红光。
 - 取景器中显示图①，0.5秒后切换为图②显示。
- 每次按下<✳>按钮，闪光灯均发出预闪并将获取的闪光输出量存入内存。

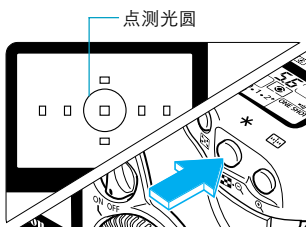

4 完成图像拍摄。

- 构图并完成图像拍摄。



如果被摄体距离过远，取景器中<⚡>标志将闪烁。请接近被摄体然后重复步骤2-4。

C.Fn

通过设置C.Fn-13-4,可以按<Fn>按钮启动FE锁。（→p.150）

闪光曝光补偿

闪光曝光补偿设置方法和曝光补偿相同。闪光曝光补偿量可以在-2至+2档间以1/2档调节。闪光曝光补偿功能只能在创意区模式下使用。

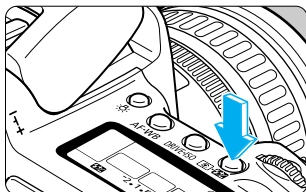

1 按下<Fn>按钮。(06)

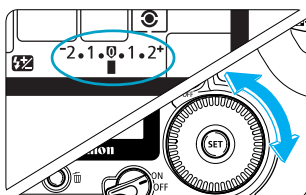

2 设置闪光曝光补偿量。

- 将<Fn>开关置于<ON>位置。转动<Fn>拨盘，同时观察机顶LCD显示屏或取景器。
- “+”方向表示增加闪光输出量，“-”方向表示减少闪光输出量。



增加曝光



减少曝光



- 如需取消闪光曝光补偿量，请将曝光标记置于<0>位置。

3 完成拍摄。



- 设定后，即使关闭相机主开关<P>，闪光曝光补偿量设置也将保存在相机中。
- 步骤2中转动<Fn>拨盘将改变测光模式。(→p.74)

C.Fn

- 通过设置C.Fn-06-1，曝光补偿量可以1/3档调节。(→p.147)
- 通过设置C.Fn-14-1，可以取消闪光灯补光自动减弱输出功能。(→p.150)

使用550EX闪光灯拍摄

使用550EX可以轻松完成高质量的闪光摄影，使用方法与任何一种自动曝光模式相同。使用550EX可以实现以下功能：

● E-TTL自动闪光

E-TTL自动闪光（预闪评价自动闪光）可以对处于对焦点上的被摄体进行准确闪光。光圈优先模式下，在较暗的环境中，自动进行慢速同步闪光，使被摄体和背景都获得自然准确的曝光。



● 高速同步闪光（FP闪光）

高速同步闪光（焦平面闪光）能在30秒至1/4000秒的全程快门下实现闪光同步。

● FE（闪光曝光）锁

为选定的被摄体某部分提供准确的E-TTL闪光。FE锁的功能相当于AE锁。

● 闪光曝光补偿

与普通曝光补偿一样，可以在-2至+2档间以1/2档调节闪光曝光补偿量。

● FEB（闪光包围曝光）

可以在-3至+3档间以1/2档设置闪光包围曝光。

● 无线多灯E-TTL自动闪光

能够使用以上任何一种闪光操作实现无线多灯E-TTL自动闪光摄影。无需电缆就可以轻松建立复杂的闪光摄影系统。



- 自动对焦困难的情况下550EX将自动发出与对焦点联动的对焦辅助光。
- 使用550EX闪光灯的相机必须是A型相机（兼容E-TTL）。

全自动闪光

本节介绍程序AE模式（<P>模式）下，如何使用全自动E-TTL闪光。关于550EX闪光灯的操作请参阅550EX的使用说明书。

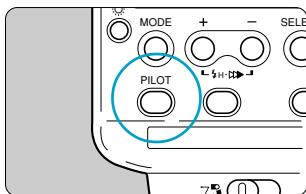

闪光灯待机标志

- 1 将拍摄模式转盘置于<P>位置。
- 2 确认550EX闪光灯的待机指示灯点亮。
- 3 对焦并完成拍摄。
 - 拍摄前，请确认取景器中的闪光灯待机标志<⚡>点亮，并检查快门速度和光圈设置。

在各种拍摄模式下进行闪光拍摄

即使在<Tv>、<Av>和<M>模式下，E-TTL自动闪光拍摄与不使用闪光灯拍摄一样简单。

- (1) 与不使用闪光灯一样，半按快门，由相机自动设置快门速度和光圈。

模式	快门速度设置	光圈（闪光拍摄光圈）设置
Tv 快门速度优先	手动（30-1/200秒）	自动
Av 光圈优先	自动（30-1/200秒）	手动
M 手动	手动（30-1/200秒）	手动

* 在弱光下选择<Av>模式，将会用到慢速快门，此时请使用三脚架完成拍摄。

- (2) 将快门完全按下，闪光灯首先根据1中设置的光圈发出预闪，然后按照E-TTL完成闪光拍摄。
- (3) 背景曝光由快门速度和光圈组合确定。



- <A-DEP>模式下的闪光拍摄与<P>模式完全一样。
- 基本拍摄区各模式下的闪光摄影与使用内置闪光灯时完全相同。

C.Fn

- 通过设置C.Fn-05-3，可以禁止EX系列闪光灯发光。（→p.147）
- 通过设置C.Fn-03-1，可以在<Av>模式下，将快门速度固定为1/200秒（→p.146）

⚡H 高速同步闪光（FP闪光）

将550EX闪光灯设置为高速同步模式<⚡H>时，可以使用1/200秒以上快门实现高速同步闪光。当设置为高速同步闪光时，取景器中出现<⚡H>标志。高速同步闪光适用于以下场合的人像摄影：

- 当在日光下拍摄人像且需要使用大光圈获得虚化背景时；
- 为被摄者添加眼神光。
- 通过闪光灯补光消除阴影。



普通闪光



高速同步闪光

FEB（闪光包围曝光）

使用550EX实现连续三张闪光包围曝光时，可以在-3至+3档间以1/2档设置闪光包围曝光量。每完成一张图像拍摄，550EX自动改变闪光输出量，此时背景曝光保持不变。



正常曝光 (0)



曝光不足 (-1.0)



曝光过度 (+1.0)

- FEB是550EX闪光灯提供的功能，详情参见550EX使用说明书。
- 拍摄下一张照片前，请注意闪光灯是否充电完成。为获得最佳效果，请设置单张拍摄驱动模式<□>。

C.Fn

通过设置C.Fn-06-1，FEB设置可以1/3档调节。（→p.147）

✖ FE锁

该功能操作与使用内置闪光灯完全相同（→p.100）。普通闪光拍摄和高速同步闪光拍摄下都可以使用该功能。

🔧 闪光曝光补偿

闪光曝光补偿设置方法参见使用内置闪光灯“设置闪光曝光补偿量”。（→p.101）



闪光灯也可以设置闪光曝光补偿量。如果闪光灯和相机都设置了闪光曝光补偿，则将以闪光灯设置为准。

造型闪光

通过频闪制造出阴影、照明平衡以及其它效果。

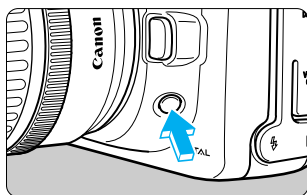

1 检查相机和闪光灯都做了正确的闪光拍摄设置。

2

按下相机的景深预视按钮。

- 550EX闪光灯以70赫兹的频率闪光约1秒钟。

无线多灯E-TTL自动闪光

550EX闪光灯具备以下功能：

- (1) E-TTL自动闪光
- (2) 作为从属闪光灯
- (3) 作为主机无线遥控其它闪光灯

由于具备以上功能，可以组建多只550EX闪光灯构成的无线多闪光灯组。

您可以控制最多三组闪光灯的闪光输出比率。主灯和从属灯将构成理想的闪光效果。

- 详情请参阅550EX和ST-E2的使用说明书。



微距环形闪光灯MR-14EX和微距双灯闪光灯MT-24EX也可以作为主灯，而420EX闪光灯可以作为从属灯使用。

使用非佳能的闪光灯

同步速度

EOS 10D使用非佳能小型闪光灯时快门同步速度为1/200秒或更低。使用影室闪光灯时，闪光同步速度为1/60秒或更低。使用前请测试闪光灯，以确保相机和闪光灯同步。

PC端子

建议使用具备同步电缆的闪光灯并与PC端子连接。为防止意外断开，PC端子有锁定罗纹。



- 如果使用非佳能的其它品牌闪光灯或闪光灯配件，EOS 10D可能不能正常工作。
- 某些影室闪光灯所用的同步线极性与EOS 10D的PC端子相反。这种闪光灯无法与EOS 10D配合使用。请咨询闪光灯生产商改变同步电缆极性，或者购买符合要求的电缆。本机的PC端子极性见右图。
- 热靴上不要使用高压闪光灯，因为它可能不会发光。

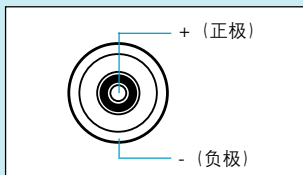

可以同时将一个闪光灯接在相机闪光灯热靴上，将另一个闪光灯接在PC端子上。

TTL和A-TTL闪光灯

- 使用EZ, EG, E, ML或者TL系列TTL或者A-TTL闪光灯并将其置于自动闪光模式时，这些闪光灯都不能发光。只能使用闪光灯的手动输出模式（闪光灯必须具备手动输出档）。
- 当550EX闪光灯设置为C.Fn-3-1时，闪光灯不能在TTL自动模式下发光。

本章介绍如何查看和删除图像以及如何正确连接照相机和电视机。

8

图像回放

当使用本机查看非本机拍摄的图像时：

非本机拍摄的图像，或者使用计算机编辑过的图像，或者改过文件名的图像可能无法正确显示。

图像回放

图像回放有多种形式：除了显示单张图像，还可以显示图像+拍摄信息、缩略图以及放大显示等，也可以旋转图像以及查看以前拍摄的图像。

单张图像



单张图像+拍摄信息

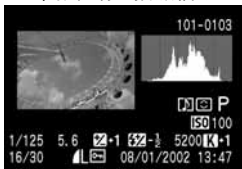

缩略图



放大1.5倍



放大10倍

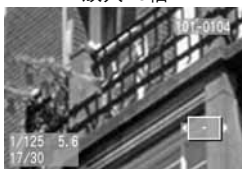

旋转图像



▶ 单张图像回放

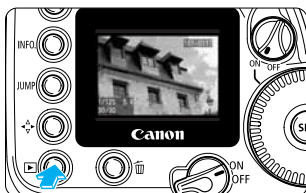

1

查看图像。

- 按下<▶>按钮。
- ▶ 相机显示最新拍摄的图像。

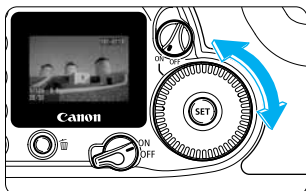

2

改变所显示的图像。

- 逆时针转动<◀>拨盘，将按照从新到旧的拍摄顺序显示图像。
- 顺时针转动<▶>拨盘，将按照从旧到新的拍摄顺序显示图像。
- 按下<▶>按钮，退出图像回放，关闭LCD液晶屏。



当图像回放状态持续到设置的自动关机时间，相机自动关机，则关机后自动退出图像回放状态。（→p.142）

INFO. 单张图像+拍摄信息

按下<INFO.>按钮将在LCD液晶屏上同时显示单张图像和拍摄信息。



按下<INFO.>按钮。

- 当显示单张图像时，按下<INFO.>按钮。
- 转动<Q/SET>拨盘可以切换到其它图像。
- 按下<INFO.>按钮可以在单张显示图像和单张图像+信息两种显示格式间切换。

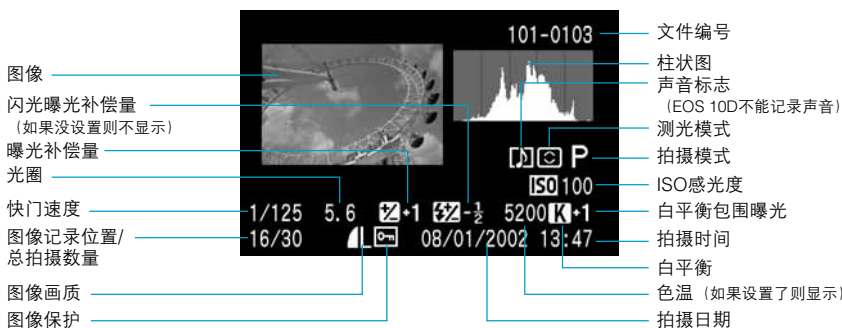

- 当相机处于拍摄状态时，按下<INFO.>按钮将显示相机当前设置。详情请参阅“查看相机设置”。(→p.62)
- 当处于自动回放状态，图像旋转，图像保护操作状态时，按下<INFO.>按钮也可以显示图像及拍摄信息。

柱状图

柱状图是使用柱状图显示图像的亮度。横轴显示亮度等级，纵轴标识每个亮度等级下的像素数量。横轴从左到右标识亮度从暗到亮。左侧的像素数量越多，图像越暗。右侧的像素数量越多，图像越亮。如果某一侧的像素严重偏多，则可以设置曝光补偿进行调节，以获得更准确的曝光。(→p.89)

高光警告

如果图像信息显示图像曝光过度，则曝光过度部分将闪烁。请参考柱状图调整曝光补偿量，减少曝光量，然后再次拍摄图像。

柱状图图例



较暗的图像

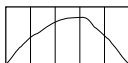

正常的图像



过亮的图像

缩略图

在屏幕上同时显示9幅图像的缩略图。

1 将相机设置到回放模式。

- 按下<▶>按钮。
- ▶ 相机显示最新拍摄的图像。



2 显示缩略图。

- 按下<缩略图·Q>按钮。
- ▶ 当前图像由绿色框线包围。

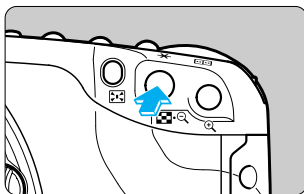

3 选择图像。

- 逆时针转动<◀>拨盘，将按照从新到旧的拍摄顺序显示图像。
- 顺时针转动<▶>拨盘，将按照从旧到新的拍摄顺序显示图像。

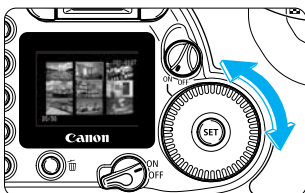

4 从缩略图模式切换到其它显示模式。

- 按下<▶>按钮将切换到单张显示模式。
- 按下<INFO.>按钮将切换到单张图像+拍摄信息模式。
- 按下<Q>按钮将切换到单张显示模式，连续按两下则切换到放大显示模式。（→p.111）



缩略图显示模式下，按下<JUMP>按钮，然后转动<◀>拨盘将向前或者向后显示下9幅图像的缩略图。（→p.112）

🔍 / 🔍 放大显示图像

所拍摄的图像可以放大1.5倍至10倍显示。

1 显示需要放大显示的图像。

- 用单张图像或者单张图像+ 信息模式显示需要放大显示的图像。

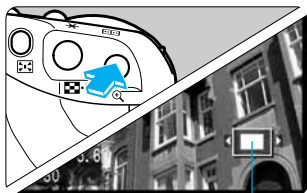

放大部分

2 放大。

- 按下<🔍>按钮。
- ▶ 图像被放大并显示中心部分。
- 如需提高放大倍率，请按住<🔍>按钮。
- 按下<🔍>按钮将减小放大倍率。按住<🔍>按钮将持续减小放大倍率，直至显示为原来大小。

1.5倍



10倍

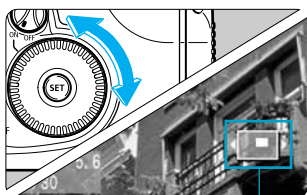
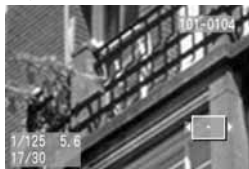

移动方向



3 浏览。

- 转动<🌀>拨盘将水平移动图像显示部分。
- 按下<👉>按钮，然后转动<🌀>拨盘将垂直移动图像显示部分。<👉>按钮用于切换移动方向。
- LCD液晶屏上将用<◀▶>和<▲▼>标记显示当前操作的移动方向。

- 放大显示图像的不同区域请重复步骤2和3。
- 按下<▶>按钮，退出放大显示。



放大显示过程中，转动<🌀>拨盘将显示其它图像上相同位置以相同倍率放大的部分。

JUMP 图像跳转

在各种图像显示模式下都可以直接向前或者向后跳转显示其它图像。

1 任选一种图像显示模式。

- 以单张、单张+ 信息、缩略图或者放大显示模式显示图像。

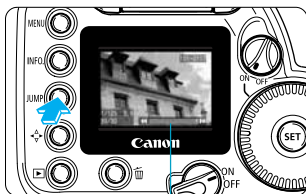

跳转条

2 跳转显示。

- 按下<JUMP>按钮。
▶ LCD监视器下方出现图像位置滚动条。

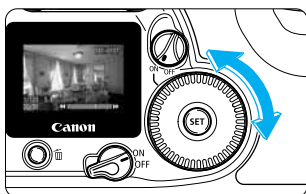

3 跳转到其它图像。

- 转动<SET>拨盘。（放大显示模式下请使用<ZOOM IN>拨盘）
单张显示模式、单张显示+ 拍摄信息模式、放大显示模式下
• 逆时针转动将跳转到倒数第十幅图像，顺时针转动将跳转到正数第十幅图像。

放大显示（有跳转条）

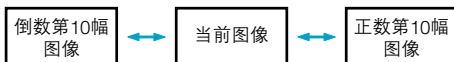

缩略图显示模式下

- 逆时针转动将显示前9幅图像，顺时针转动将显示后9幅图像。

缩略图显示（有跳转条）

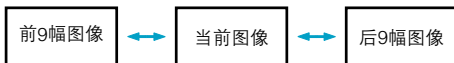

- 按下<JUMP>按钮将关闭图像位置滚动条，退出跳转模式。



对图像进行保护操作和旋转操作时也可以进行跳转。

MENU 自动回放所拍摄的图像（自动回放）

使用该功能自动将CF卡中所拍摄的图像一一回放。每张图像的显示时间约为3秒钟。

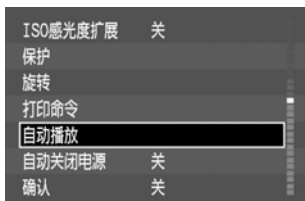

1 在菜单中选择[自动播放]。

- 按下<MENU>按钮。
- 转动<Q>拨盘选择[自动播放]。



2 开始自动回放。

- 按下<SET>按钮。
- ▶ 相机读取图像文件，2秒后开始自动回放图像。
- 回放过程中按<SET>按钮暂停回放，图像左上方显示[||]标志。暂停过程中按<SET>按钮继续回放。
- 按<MENU>按钮结束图像回放。

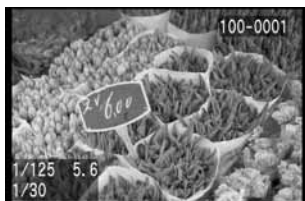

- 图像回放过程中，自动关机功能（→p.142）不起作用。
- 图像回放结束后请按<MENU>按钮退出图像回放。
- 显示图像所需时间随图像不同而变化。



暂停回放过程中，转动<Q>拨盘可以显示其它图像。

MENU 图像旋转

图像旋转功能可以顺时针旋转图像90度或270度，以使图像处于正确的方向。



1 从菜单中选择[旋转]。

- 按下<MENU>按钮。
- 转动<◀▶>拨盘，选择[旋转]，按下<Ⓢ>按钮。
- ▶ 进入图像旋转屏幕。
- 缩略图显示模式下按下<📷+Q>按钮显示图像旋转屏幕。



2 旋转图像。

- 转动<◀▶>拨盘选择图像，然后按<Ⓢ>按钮。
- ▶ 连续按<Ⓢ>按钮，图像将按照以下顺序旋转：顺时针旋转90度、顺时针旋转270度、恢复原位置。
- 旋转其它图像请重复上面的操作步骤2。
- 按下<MENU>按钮退出操作。菜单重现。



相机手柄向下拍摄的图像顺时针旋转90度



相机手柄向上拍摄的图像顺时针旋转270度



- 相机手柄向下或者向上拍摄的图像请选择90度或270度，使之按正确方向显示。
- 如果拍摄前设置了[横竖画面转换]开启（→p.61），则不必进行上述图像旋转操作。
- 单张图像+拍摄信息以及放大显示模式下也可以进行图像旋转。

连接电视机

您可以将本机与电视机连接（随机提供视频电缆），以显示图像。连接电视机或者断开二者连接前，请将照相机和电视机电源关闭。

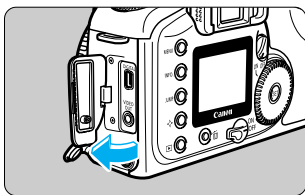

1 打开仓门。

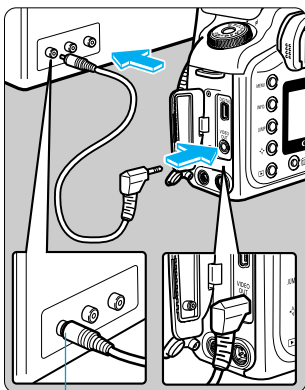

2 连接电缆。

- 将随机提供的视频电缆一端插入相机的<VIDEO OUT>端口，另一端插入电视机的视频输入端口。
- 请将电缆牢固插入各自的端口。

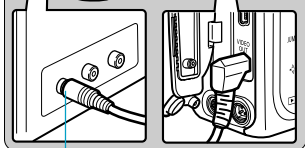

3 打开电视机，设置到视频输入状态。

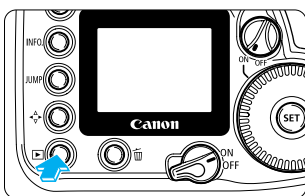

4 打开相机主开关<ON>。

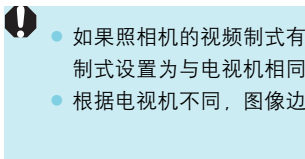

5 按下<▶>按钮。

- ▶ 图像显示在电视机上。
- 此时可以通过观看电视机的方式进行各种图像回放和菜单设置操作。操作方法与LCD液晶屏上相同。
- 结束后请将相机主开关<ON>关闭，然后关闭电视机，拔下电缆。



- 如果照相机的视频制式有误（→p.144），则不能看到正确的图像。请将照相机的视频制式设置为与电视机相同的NTSC或PAL制式。
- 根据电视机不同，图像边缘可能变暗或者被切掉。



- 建议使用交流电套装ACK-E2（选购件）为相机供电。（→p.174）
- 通过电视机显示图像时，LCD监视器上将不显示图像和菜单。
- 您可以通过调整电视机制式来实现图像的正确回放。（→p.144）

MENU 图像保护

该功能用于防止图像被误删除。



1 从菜单中选择[保护]。

- 按<MENU>按钮。
- 转动<◀▶>拨盘选择[保护]，然后按下<SET>按钮。
- ▶ 显示图像保护设置屏幕。
- 缩略图显示模式下，按下<📷+Q>按钮显示图像保护设置屏幕。



图像保护标记

2 保护图像。

- 转动<◀▶>拨盘选择需要保护的图像，然后按<SET>按钮。
- ▶ 被保护的图像出现<🔒>标志。
- 再次按下<SET>按钮将取消图像保护，<🔒>标志消失。
- 重复以上步骤对其它需要保护的图像完成保护操作。
- 按下<MENU>按钮退出操作。菜单重现。



图像一旦被保护将无法通过图像删除功能删除。只有去除图像保护，图像才能被删除。



- 如果将需要保护的图像都进行保护操作，然后使用删除全部图像功能（→p.118），所有未保护图像都将被删除。该功能适用于一次将所有未保护图像全部删除。
- 单张图像+拍摄信息以及放大显示模式下也可以进行图像保护操作。

删除图像

可以一次删除一张图像，也可以将CF卡中的图像一次全部删除。

- 图像一旦被删除，将无法恢复。所以操作前请仔细确认。
- 为避免误删除，请将重要的图像加保护。

删除单张图像



1 将相机置于图像回放状态。

- 按下<▶>按钮。
- ▶ 显示最新拍摄的图像。

2 选择需要删除的图像。

- 转动<◉>拨盘，选择需要删除的图像。



3 显示删除菜单。

- 按下<⏏>按钮。
- ▶ 屏幕底部出现删除菜单。



- 步骤2中，进入步骤3前按下<☒·Q>按钮则显示缩略图。



4 删除图像。

- 转动<◉>拨盘选择[删除]，然后按下<SET>按钮。
- ▶ 数据处理指示灯闪烁，图像被删除。
- 删除其它图像请重复步骤2到4。
- 按下<▶>按钮退出图像回放，关闭LCD液晶屏。

删除全部图像

1 将相机置于图像回放状态。

- 按下<▶>按钮。
- ▶ 显示最新拍摄的图像。



2 显示删除菜单。

- 按下<⏏>按钮。
- ▶ 屏幕底部出现删除菜单。

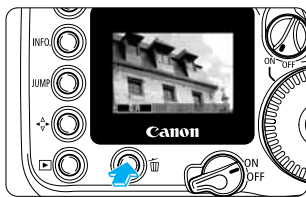

3 选择[全部...]

- 转动<⦿>拨盘，选择[全部...]，然后按下<Ⓢ>按钮。
- ▶ 弹出确认对话框。



4 删除图像。

- 转动<⦿>拨盘选择[OK]，然后按下<Ⓢ>按钮。
- ▶ 所有未被保护的图像都被删除。
- 图像删除过程中按下<Ⓢ>按钮，将取消删除操作。



图像一经删除，将无法恢复。请删除前仔细确认。



- 如果需要的图像都已添加保护（→p.116），则可以一次将所有未保护图像全部删除。该功能适用于一次将所有不需要的图像全部删除。
- 单张图像+拍摄信息以及放大显示模式和缩略图模式下也可以进行图像删除操作。

MENU CF卡格式化

全新CF卡用于EOS 10D前必须要格式化。如果在插入CF卡后，机顶LCD显示屏出现“Err F”显示，CF卡也需要格式化。



1 从菜单中选择[格式化]。

- 按下<MENU>按钮。
- 转动<Q>拨盘选择[格式化]，然后按下<SET>按钮。
- ▶ 弹出CF卡格式化确认对话框。



2 格式化CF卡

- 转动<Q>拨盘选择[OK]，然后按下<SET>按钮。
- ▶ CF卡将被格式化。
- ▶ 格式化完成后菜单重现。



格式化CF卡将删除卡中全部数据，包括被保护的图片。格式化操作前请仔细确认。



- 非佳能生产的CF卡或者已经由其它数码相机或个人电脑格式化过的CF卡在EOS 10D上可能无法正常工作。这种情况下，用EOS 10D格式化后可能可以使用。
- 如果插入CF卡后，出现“Err F”信息，请使用诸如ScanDisk等应用程序诊断并修复CF卡中的错误。
- 如果格式化后或者使用ScanDisk等程序修复CF卡后，依然出现“Err F”信息，请换用其它CF卡。



直接打印需要使用专用电缆连接照相机和兼容直接打印的卡片式打印机或者佳能BJ系列打印机。您可以方便地直接通过照相机完成打印操作。

9

直接打印

直接打印

通过专用电缆连接照相机和兼容直接打印的卡片式打印机（选购件）或者佳能BJ系列打印机（选购件），您可以方便地通过照相机直接将存储在C F 卡中的图像文件打印输出为照片。通过照相机上的按钮就可以完成上述操作。这就是所谓的直接打印。包含DPOF设置（→p.131）的图像文件也可以直接被打印出来。

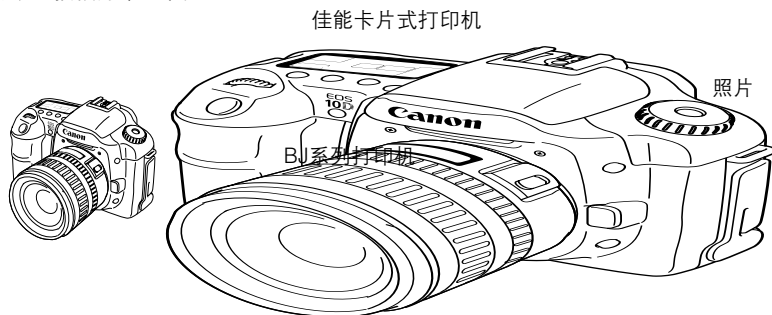

- 进行直接打印操作时，建议使用交流电适配器套装ACK-E2（选购件）。（→p.174）
- 如果使用电池供电，请先将电池电量充满。使用中密切关注电池的剩余电量。



安装打印墨盒、色带以及打印纸的操作请参阅打印机使用说明书。

连接照相机和打印机

☑ 连接卡片式打印机

连接需要专用电缆。请参阅打印机的使用说明书。

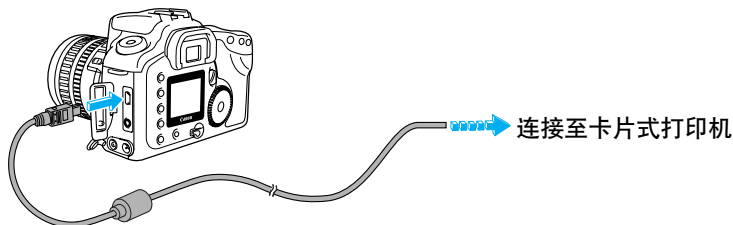

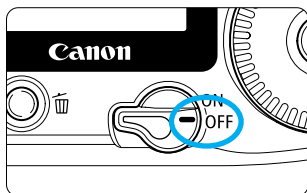

- 1** 将主开关<  >置于<OFF>位置。
(→p.30)

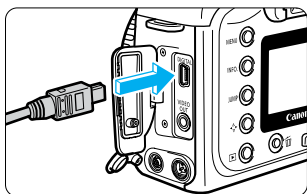

- 2** 设置打印机。
- 详情请参阅打印机说明书。

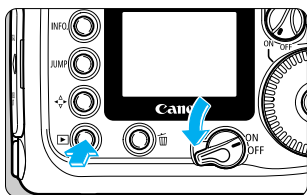

- 3** 连接照相机和打印机。

- 连接需要专用电缆。请参阅打印机的使用说明书。
- 检查电缆端口形状，然后插入相应的接口。
- 将电缆插入相机的<DIGITAL>端口，有<←>标记的一面必须与相机正面方向一致。



- 4** 将主开关<  >置于<ON>位置，然后按下<  >按钮。
▶ 显示图像。

表示已连接卡片式打印机。



- 5** 打开打印机。

- 按下打印机电源开关，打开打印机。
- ▶ 相机LCD液晶屏左上角将显示<  >图标。
- 如果使用佳能CP-10打印机，在步骤2中一连接电源线，打印机就将打开。

连接佳能BJ系列打印机

连接需要专用电缆。请参阅打印机的使用说明书。

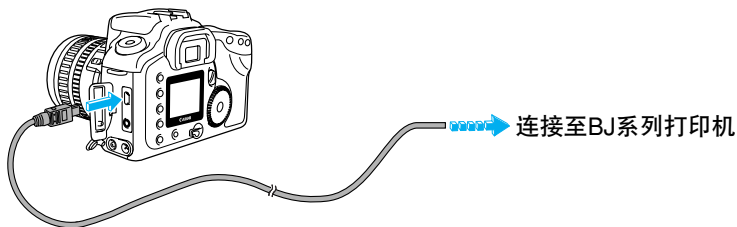

1 按照连接卡片式打印机步骤**1**至步骤**3**连接照相机和BJ系列打印机。（→p.123）

2 将相机主开关<🔘>置于<ON>位置，然后按下<▶>按钮。

▶ 显示图像。

BJ打印机连接标记



3 打开打印机。

- 按下打印机电源开关，打开打印机。
- ▶ 相机LCD液晶屏将显示<🖨️>图标。
- ▶ 打印机操作屏上将显示<🖨️>图标。



- 请抓紧插头拔下电缆，请勿硬拉电缆。
- 请勿使用非专用电缆连接照相机和打印机。



● 断开打印机和照相机连接请按照以下步骤操作：

1. 将照相机主开关置于关闭位置。
2. 拔下连接打印机的电缆端口。
3. 拔下连接照相机的电缆端口。

- 断开连接后，相机上显示的<🖨️>或<📷>图标消失。相机将返回正常回放状态。
- 即使照相机同打印机连接着，半按快门也可以立刻切换到拍摄状态（除了打印正在进行过程以外）。



打印

使用照相机可以完成一切打印操作。

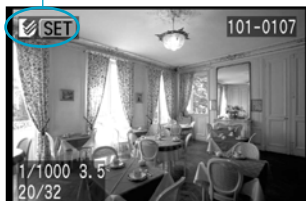
打印机已连接标记



1 选择需要打印的图像。

- 确认照相机LCD液晶屏左上角显示了<  > 图标或<  > 图标。
- 转动<  > 拨盘选择需要打印的图像。
- RAW格式的图像不能直接打印。

2 按下<SET>按钮。

- ▶ 弹出直接打印屏幕。
- 改变图像请按<MENU>按钮，然后从步骤1重新开始。

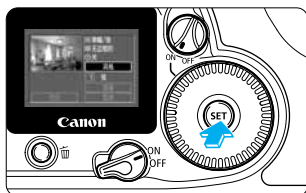

打印区域



打印选项

3 设置打印选项。

打印选项的设置请参阅127-130页。



使用卡片式打印机：

- 在屏幕右上方，您可以查看打印风格设置。在屏幕左上方，您可以查看打印区域。
- 如果打印纸不符合打印设置的要求（单张或者缩略图），请进入[风格]（→p.127）和[图像]菜单选择正确的设置。
- 如果打印设置正确，进入步骤4。

使用BJ系列打印机：

- 确认打印纸符合[风格]的设置要求（→p.127）。

4 打印图像。



- 转动<  > 拨盘，选择[打印]，然后按下<  > 按钮。
- ▶ 打印开始。
- 如果LCD液晶屏上出现[停止]，则您可以取消打印。（→p.126）
- 打印顺利完成后，返回步骤1的屏幕。

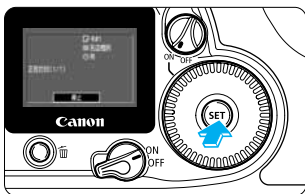

停止打印



当LCD液晶屏上出现[停止], 按下<  >按钮。

- ▶ 打印取消。
- ▶ 如果弹出确认对话框, 请转动<  >拨盘选择[OK], 然后按下<  >按钮。



停止打印:



使用卡片式打印机:

如果只打印一张, 则不能停止打印。如果打印多张, 则在当前照片打完后再停止打印。

使用BJ系列打印机:

打印被取消, 打印纸送出。

打印错误处理方法:

如果打印过程中出现错误, 错误信息 (→p.167) 将显示在LCD液晶屏上。转动<  > 拨盘选择[停止]或[继续], 然后按下<  >按钮。

使用卡片式打印机:

根据错误原因不同, [继续]选项可能不出现。此时, 请选择[停止]。

使用BJ系列打印机:

根据错误原因不同, 将显示[继续]或[停止]。

错误代码将显示在打印机操作面板上。根据BJ系列打印机说明书判断并解决问题。错误排除后, 自动恢复打印。



连接照相机和打印机后, 5 分钟内不进行任何操作, 相机将自动关机。不过, 如果相机自动关机 (→p.142) 设置的时间长于5分钟, 则根据相机设置的时间自动关机。



- RAW格式图像不能直接打印。
- 选用[Adobe RGB]色彩范围拍摄的图像, 在BJ系列打印机上直接打出的照片饱和度较低。

打印选项

对于直接打印来说，您可以设置打印数量、打印风格以及打印区域（剪裁）。

设置打印数量



1 显示直接打印屏幕，转动<⊙>拨盘选择[张]，然后按下<SET>按钮。

▶ [张]旁边出现<◆>图标。



2 设置打印数量。

- 转动<⊙>拨盘，设置所需的打印数量，然后按下<SET>按钮。
- 打印数量可以设置为1到99。

设置打印风格

根据所用的打印机不同，可选的打印风格设置也不相同。

使用卡片式打印机：

图像显示	<input checked="" type="radio"/> 单张	一张纸打印一张照片。
	<input checked="" type="radio"/> 多张*	一张纸上打印8张相同的照片。
边框	<input checked="" type="radio"/> 无边	图像充满整张打印纸。
	<input checked="" type="radio"/> 有边	图像尺寸略小于打印纸，留有白边。
日期打印	<input checked="" type="radio"/> 关闭	不打印图像拍摄日期。
	<input checked="" type="radio"/> 打开	打印图像拍摄日期。

* 只有使用信用卡尺寸的照片打印纸打印时才会显示。

使用BJ系列打印机：

<input checked="" type="radio"/> 打印纸		在打印机菜单中选择卡片1，卡片2，卡片3，信纸或者A4纸。请参考BJ打印机说明书选择打印纸尺寸。
边框	<input checked="" type="radio"/> 无边	图像充满整张打印纸。
	<input checked="" type="radio"/> 有边	图像尺寸略小于打印纸，留有白边。
日期打印	<input checked="" type="radio"/> 关闭	不打印图像拍摄日期。
	<input checked="" type="radio"/> 打开	打印图像拍摄日期。





1 显示打印屏幕，选择[风格]。



- 转动拨盘选择[风格]，然后按下<  >按钮。
- ▶ 显示[风格]设置屏幕。



2 选择打印风格设置。

- 转动<  > 拨盘，选择[图像输出方式]、[边框]或者[日期]，然后按下<  >按钮。

3 设置打印风格。

- 转动<  > 拨盘，选择所需的设置，然后按下<  >按钮。

卡片式打印机

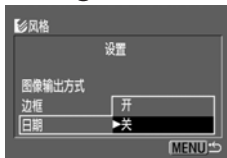
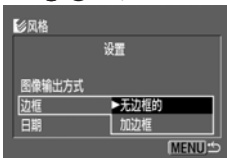
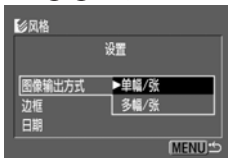

BJ系列打印机



4 退出打印风格设置屏幕。

- 按下<MENU>按钮。
- ▶ 退出打印风格设置屏幕，重新显示打印屏幕。
- 在屏幕右上角查看打印风格设置，在屏幕左上角查看打印区域。

❗ 如果选择[多幅/张]，则自动设置为无边框和无日期。



- 如果选择[多幅/张]，图像垂直或者水平部分区域在打印时将被切掉。
- 如果选择[有边框]，则图像的几乎所有部分都将被打印出来（与显示在LCD液晶屏上的图像相同）。此时不显示图像打印区域框。

剪裁

您可以剪裁打印的图像。剪裁图像参见“设置打印风格”（→p.127）。



1 显示打印风格设置屏幕，选择[剪裁]。

- 转动<⊙>拨盘选择[剪裁]，然后按下<SET>按钮。
- ▶ 弹出[剪裁]屏幕。

2 剪裁图像。

- 图像显示区域的操作图标在进行剪裁时消失。不作任何操作，图标将在5秒钟后重新显示。
- 改变剪裁框的尺寸。
 - 按下<Q>或者<⊞·Q>按钮改变剪裁框的尺寸。
 - 剪裁框的长度可以设置8种尺寸，高度可以设置5种尺寸。
 - 剪裁框最小尺寸约为屏幕尺寸的1/2，最大尺寸约为整个屏幕。
- 使用卡片式打印机时，如果剪裁造成图像画质降低，则剪裁框的颜色将由绿色变成红色。





● 移动剪裁框。

- 转动<⊙>拨盘，将水平或垂直移动剪裁框位置。
- 垂直移动剪裁框请按<⇄>按钮改变移动方向，然后转动<⊙>拨盘。每次按下<⇄>按钮，都将在水平和垂直方向间切换。
- 剪裁框外边将显示<◀▶>或<▲▼>箭头指示目前的移动方向。

● 旋转剪裁框。

- 按下<INFO.>按钮，旋转剪裁框。按下该按钮将在水平和垂直方向间切换剪裁框方向。

3 退出剪裁屏幕。

- 按下<SET>按钮。
- ▶ 关闭剪裁屏幕，打印屏幕重现。
- 在屏幕左上方可以查看图像打印区域。



- 如果连接的打印机是BJ系列，则无论剪裁框大小如何，剪裁框颜色都不会改变。
- 如果设置了[剪裁]，然后改变了[风格]（[单张]，[边框]），则LCD液晶屏上将出现[调整剪裁]信息。请再次设置[剪裁]或者重新设置[风格]。
- 进行以下操作将自动取消[剪裁]设置。
 - 按下<MENU>按钮，退出[剪裁]设置。
 - 设置另一张图像的[剪裁]。
 - 退出直接打印（关机或者半按快门）。
 - 剪裁框尺寸设置超过最大尺寸范围。
- 请使用LCD液晶屏进行[剪裁]设置。如果使用电视机（通过视频线与相机相连）进行操作，则剪裁框可能无法正确显示。



剪裁框形状根据[图像]和[边框]设置决定。

通过DPOF（数码打印顺序格式），可以设置CF卡中保存的图像添加打印标记、设置打印数量。在使用兼容DPOF标准的打印机或图片工作室时，该功能使打印非常方便。

10

DPOF 数码打印顺序格式

DPOF

DPOF（数码打印顺序格式）是用于记录使用数码相机拍摄的图像（保存在CF卡上或者其它存储介质上）的打印编号、打印数量等信息的标准。

- 将CF卡插入兼容DPOF标准的打印机PC卡插槽后，可以按需要打印其中的图像。
- 通过图片工作室进行打印时不需要填写图像编号、打印数量等信息。
- 兼容直接打印功能的打印机也可以根据DPOF设置完成打印。

* 本机兼容DPOF1.1标准。

MENU 打印顺序

通过照相机，可以设置需要打印的图像以及打印数量。在兼容DPOF标准的打印机或者图片工作室中可以按照要求直接完成打印工作。兼容直接打印的打印机也可以按照DPOF设置完成打印工作。

1 从照相机中获取打印数据。

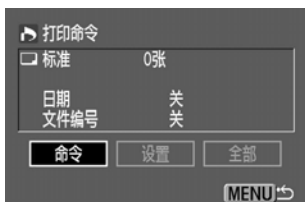

2 将CF卡插入打印机，轻松实现照片打印。

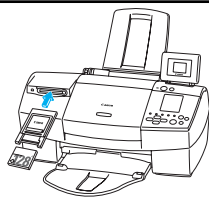

2 将CF卡送至图片处理机构，轻松实现照片打印。

2 通过照相机实现DPOF直接打印。

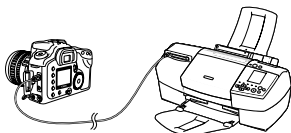

关于DPOF的注意事项

使用兼容DPOF标准打印机打印时的注意事项：

- RAW格式的图像不能被打印。动画以及其它相机拍摄的TIFF格式图像也不能被打印。
- 如果将使用其它相机设置了DPOF的CF卡插入本机，则LCD液晶屏上将出现<▲>标记。如果用本机再进行DPOF设置，则原信息被覆盖。
- 通过其它兼容DPOF的设备设置的DPOF信息不能在EOS 10D上进行修改，只能由原设置设备修改。
- 如果兼容DPOF标准的打印机或者图片工作室不能按照DPOF设置的信息实现打印，请参阅打印机说明书或者咨询图片工作室。

选择需要打印的图像

可以单独选择需要打印图像，也可以全部选择。

单独选择需要打印的图像



1 在菜单中选择[打印命令]。

- 按下<MENU>按钮。
- 转动<O>拨盘，选择[打印命令]，然后按下<SET>按钮。
- ▶ 显示打印命令屏幕。

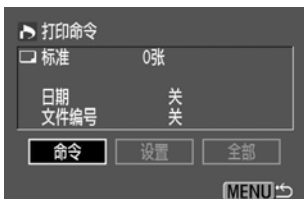

2 选择[命令]。

- 转动<O>拨盘，选择[命令]，然后按下<SET>按钮。
- ▶ 弹出打印顺序屏幕。



3 选择需要打印的图像。



- 转动<O>拨盘，选择需要打印的图像，然后按下<SET>按钮。
- ▶ 如果在[打印类型]中（→p.135）设置了[标准]或[标准及索引]，则打印数量将在左上角显示为[1]。
- ▶ 如果在[打印类型]中（→p.135）设置了[索引]，则左上角将显示<√>检视标记。
- 如果设置了[索引]，则按下<SET>按钮将关闭<√>检视标记，选择被取消。
- 按下<Q>按钮将同时显示3张图像。按下<Q>按钮将返回前一个屏幕。
- RAW格式图像不能被直接打印。

三张图像显示





4 设置打印数量。



- 转动<  >按钮并观察LCD液晶屏，设置打印数量，然后按下<  >按钮。
- 如果在[打印类型]中（→p.135）设置了[索引]，则不能设置打印数量。
- 设置其它图像的打印数量请重复步骤3和4。
- ▶ 总打印数量将显示在<  >图标旁边。
- 按下<MENU>按钮，退出打印顺序屏幕。

选择全部图像

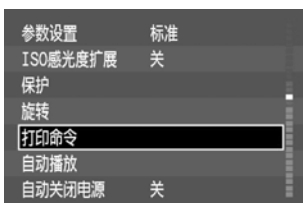
除了RAW格式图像，CF卡中的其它所有图像都可以被选择打印。



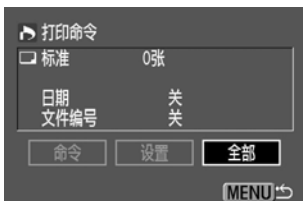

1 在菜单中选[打印命令]。

- 按下<MENU>按钮。
- 转动<  >拨盘，选择[打印命令]，然后按下<  >按钮。
- ▶ 显示打印命令屏幕。



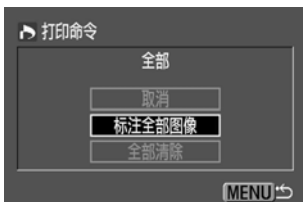

2 选择[全部]。

- 转动<  >拨盘，选择[全部]，然后按下<  >按钮。
- ▶ 弹出[全部]屏幕。



3 选择[标注全部图像]。



- 转动<  >拨盘，选择[标注全部图像]，然后按下<  >按钮。
- ▶ 所有图像都将被选中，打印数量设置为1。打印命令屏幕重现。
- 如果选择[全部清除]，则所有被选中的图像都将被取消。
- 如果选择[取消]，则重新弹出打印命令屏幕。



- 打印将从最早拍摄的图像开始。
- 最多可以选择打印998张图像。



打印选项

[Set up]设置选项如下:

打印类型	 标准	每张纸打印一张图像
	 索引	在一张纸上打印多张图像的缩略图
	 标准及索引	一张纸上同时打印标准图像和缩略图
日期打印	关闭	不打印图像拍摄日期
	打开	打印图像拍摄日期
文件编号	关闭	不打印图像文件编号
	打开	打印图像文件编号



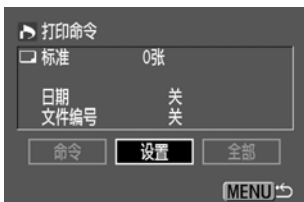

1 在菜单中选择[打印命令]。

- 按下<MENU>按钮。
- 转动<>拨盘选择[打印命令]，然后按下<>按钮。
- ▶ 弹出打印命令屏幕。





2 选择[设置]。



- 转动<>拨盘选择[设置]，然后按下<>按钮。
- ▶ 弹出设置屏幕。



3 选择设置选项。

- 转动<>拨盘，选择[打印类型]，[日期]或[文件编号]，然后按下<>按钮。

4 设置选项。

- 转动 <  > 拨盘，选择所需的设置，然后按下 <  > 按钮。



打印类型

- 选择[标准]，[索引]或[标准及索引]。



日期

- 选择[开]或[关]。

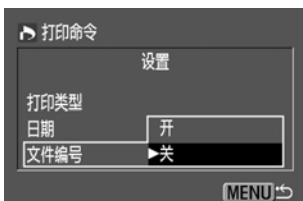

文件编号

- 选择[开]或[关]。

5 退出设置屏幕。

- 按下 < MENU > 按钮，退出设置屏幕。打印命令屏幕重现。



- 如果[打印类型]设置为[索引]，则[日期]和[文件编号]不能同时设置为[开]。
- 如果[打印类型]设置为[标准及索引]，则[日期]和[文件编号]可以同时设置为[开]。不过缩略图只能打印文件编号。



打印的日期将根据[日期/时间]设置 (→ p.154) 的内容确定。

使用DPOF进行直接打印

通过兼容直接打印的打印机，可以根据DPOF设置完成直接打印。

1 连接照相机和打印机。 (→p.122)



2 在菜单中选择[打印命令]。

- 按下<MENU>按钮。
- 转动<O>拨盘，选择[打印命令]，然后按下<SET>按钮。

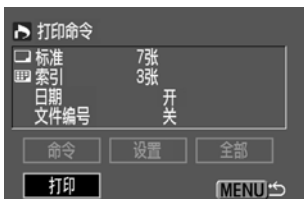

3 选择[打印]。

- 转动<O>拨盘，选择[打印]，然后按下<SET>按钮。
- 如果相机没有和打印机连接，则[打印]不显示。
- 如果打印选项没有设置，则不能选择[打印]。

打印风格设置

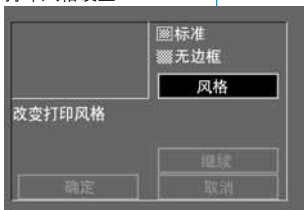

4 设置打印风格。

详情请参阅“设置打印风格” (→p.127)。

使用卡片式打印机：

- 在右上方查看打印风格设置。如果设置正确，进入步骤5。

使用BJ系列打印机

- 请确认[风格] (→p.127) 中正确设置了[纸张]选项。

打印选项

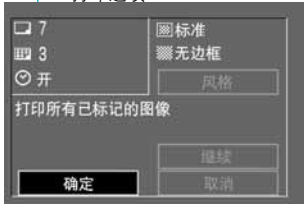

5 开始打印。

- 在左上方查看打印选项。
- 转动<O>拨盘，选择[OK]，然后按下<SET>按钮。
- ▶ 开始打印。
- 如果LCD液晶屏上出现[停止] 信息，则可以停止打印。 (→p.126)
- 打印结束后，返回步骤3中的屏幕。

停止打印

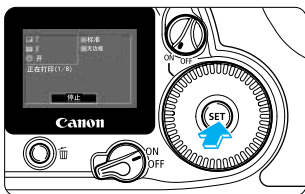

当LCD液晶屏上出现[停止]信息时，按下 < SET > 按钮。

- ▶ 打印停止。
- ▶ 如果弹出确认对话框，请转动 < 〰 > 拨盘选择[OK]，然后按下 < SET > 按钮。

停止打印 (→ p.126)

恢复打印

- 在直接打印屏幕中，如果打印停止，转动 < 〰 > 拨盘选择[继续打印]，然后按下 < SET > 按钮。
- 以下情况下不能恢复打印。
 - 恢复打印前，改变了打印选项
 - 恢复打印前，删除了将被打印的图像
 - 停止打印时，CF卡剩余容量过低。
- 如果因为电池电量不足而停止打印，建议使用交流电适配器套装ACK-E2。使用电池前，请将其充满电。(→ p.174)

错误处理 (→ p.126)

● 如果[打印类型]设置为[索引]，则一张纸可打印的数量如下：

- 信用卡大小： 20张
- L大小： 42张
- 明信片大小： 63张

使用BJ系列打印机请参考打印机说明书获取不同打印纸的可打印数量。



- 选用[Adobe RGB]色彩范围 (→ p.58) 拍摄的图像，在BJ系列打印机上打出的照片饱和度和较低。
- 如需打印日期，请在步骤3中选择[设置]，设置[日期]为[开]。在步骤4中，[风格]屏幕中的[日期]选项不能设置。不过，如果[打印类型]设置为[索引]，则即使[日期]设置为[开]，日期也不能被打印。
- 如果[打印类型]设置为[标准及索引]，[日期]和[文件编号]可以同时设置为[开]。不过，标准打印只能打印日期，而索引打印只能打印文件编号。
(BJ系列打印机不能同时打印日期和文件编号)
- 如果[打印类型]设置为[标准]，则即使[文件编号]设置为[开]，文件编号也不能被打印。

通过菜单操作，可以实现多种设置。特别是可以设置自选功能（C. Fn）。本文中用“”标志表示自选功能的简单介绍。

本章介绍如何设置菜单和自选功能。菜单设置的操作步骤见“菜单操作”（→ p.32）

11 菜单设置

MENU 菜单设置

拍摄菜单



红色

画质

设置图像记录画质。(→p.46)

从下列格式中选择: [大:] [大:]
[中:] [中:] [小:] [小:] [RAW]

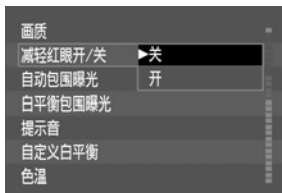

减轻红眼开/关

闪光摄影时启动或者关闭防红眼灯。(→p.99)

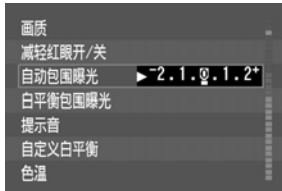

自动包围曝光

改变曝光参数连续拍摄3张图像。曝光可以在+/-2档间，以1/2档调节(→p.90)

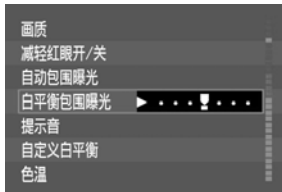

白平衡包围曝光

一次拍摄可以改变色温连续记录三张图像。白平衡可以根据当前白平衡设置模式为标准在+/-3档间以整档调节。(→p.54)

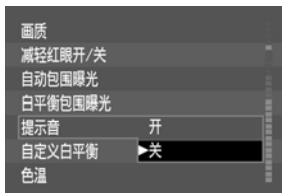

提示音

对焦完成以及自拍启动时，启动或者关闭提示音。



自定义白平衡

选择参考图像手动设置白平衡。(→p.52)

拍摄菜单



自动包围曝光
白平衡包围曝光
提示音
自定义白平衡
色温 2800K
参数设置
ISO感光度扩展

色温

根据手持测温表读数，直接设置色温。可在2800K-10000K间以100K为单位调节。（→p.53）



白平衡包围曝光
提示音
自定义白平衡
色温
参数设置 标准
ISO感光度扩展
保护

参数设置

除了标准设置（5种设置项，每种有4个选项）外，还可以设置和保存三组设置参数（→p.56）
当选择标准，1，2，或者3时，色彩范围将设置为sRGB。如果选择了[Adobe RGB]，则色彩范围改为Adobe RGB，参数将设置为标准设置。



提示音
自定义白平衡
色温
参数设置
ISO感光度扩展 关
保护 开
旋转

ISO感光度扩展

当设置ISO感光度时，打开或者关闭H选项（ISO3200）。（→p.49）

回放菜单



自定义白平衡
色温 2800K
参数设置 标准
ISO感光度扩展 关
保护
旋转
打印命令

蓝色

保护

防止图像被误删除。（→p.116）



色温 2800K
参数设置 标准
ISO感光度扩展 关
保护
旋转
打印命令
自动播放

旋转

将所拍摄的图像旋转90度或者270度。当图像旋转后，旋转信息保存到图像数据中。再次打开时，图像将按照旋转后的方向显示。（→p.114）

回放菜单

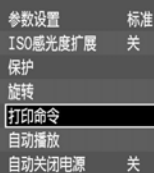

打印命令

CF卡中的图像可以被选择并设置打印数量。根据操作命令，将DPOF信息保存在CF卡中。（→p.131）

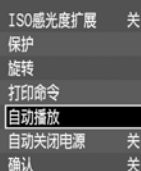

自动播放

以3秒为间隔显示CF卡中的所有图像。（→p.113）

设置菜单



黄色

自动关闭电源

设置相机在不进行任何操作多长时间后自动关机，以节约电量消耗。可以设置为1分钟，2分钟，4分钟，8分钟，15分钟，30分钟或者关闭。

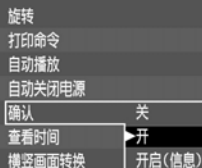

确认

设置照片拍摄后是否在LCD液晶屏上显示。可以设置为[关]，[开]或者[开启(信息)]（→p.42）。显示时间可以通过[查看时间]设置。

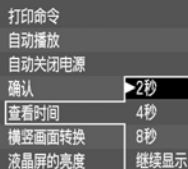

查看时间

当图像回放设置为[开]和[开启(信息)]后，可以设置图像显示时间为[2秒] [4秒] [8秒]或[继续显示]。（→p.43）

设置菜单

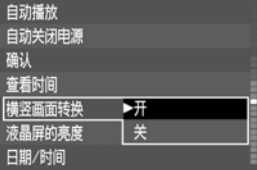

横竖画面转换

启动相机的方向信息记录功能（水平或垂直）。可以设置为[开]或者[关]。设置为[开]时，将根据图像拍摄方向自动顺时针旋转90度或者270度。（→p.61）

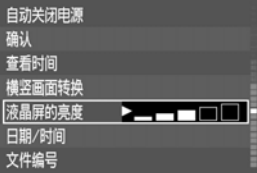

液晶屏的亮度

设置LCD液晶屏亮度。转动<⊙>拨盘，设置亮度（5种亮度可供选择）。

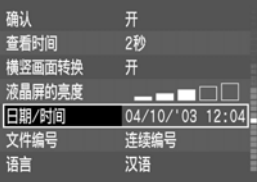

日期/时间

设置日期和时间，同时也设置日期/时间显示格式。（→p.154）

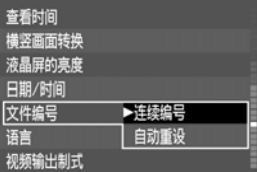

文件编号

设置[连续编号]或者[自动重设]方式。（→p.59）

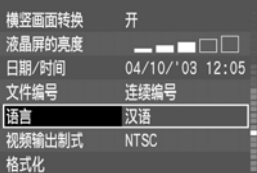

语言

设置菜单语言

可以设置为

[English] (英语)

[Deutsch] (德语)

[Français] (法语)

[Nederlands] (荷兰语)

[Dansk] (丹麦语)

[Suomi] (芬兰语)

[Italiano] (意大利语)

[Norsk] (挪威语)

[Svenska] (瑞典语)

[Español] (西班牙语)

[汉语] (汉语)

[日本語] (日语)

设置菜单

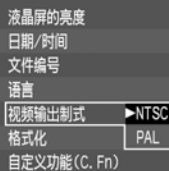

视频输出制式

设置视频输出制式。可以选择[NTSC]或者[PAL] (→p.115)



格式化

启动CF卡格式化。(→p.119)

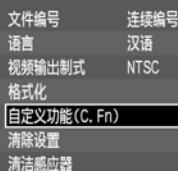

自定义功能 (C.Fn)

根据用户需要设置自选功能。(→p.145 146)

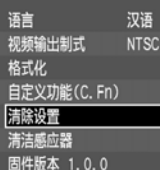

清除设置

清除全部相机设置

将相机的全部设置恢复到默认值。(→p.35)

清除全部自定义功能

将所有自选功能设置为[0]。(→p.152)



清洁感应器

用于清洁图像感应器上面的灰尘等。(→p.156)



固件版本

显示相机的固件版本。佳能公司网站将提供固件升级信息和升级软件。

MENU 设置自选功能

通过设置自选功能，可以满足不同用户的特殊拍摄要求。设置自选功能请从菜单中选择[自定义功能 (C.Fn)]。



1 在菜单中选择[自定义功能 (C.Fn)]。

- 按下<MENU>按钮。
- 转动<O>拨盘，选择[自定义功能 (C.Fn)]，然后按下<SET>按钮。

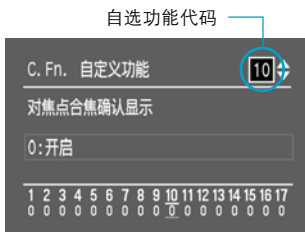

2 选择自选功能代码。

- 转动<O>拨盘，选择所需的自选功能代码，然后按下<SET>按钮。

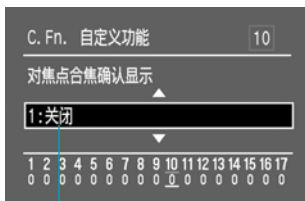

3 修改设置。

- 转动<O>拨盘，选择所需的设置，然后按下<SET>按钮。
- 重复步骤2和3，修改其它自选功能。
- 当前自选功能设置显示在屏幕底部。

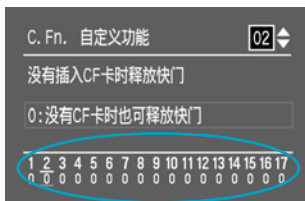

自选功能设置

4 退出。

- 按下<MENU>按钮，返回主菜单。
- 再次按下<MENU>按钮关闭LCD液晶屏。

MENU 自选功能设置

C.Fn-01 拍摄时设置按钮的功能



<SET>按钮可以设置不同的功能。在C.Fn-01-1/2下，按下<SET>按钮，转动<DISK>拨盘，选择所需的设置。

0: 默认值（无功能）

1: 改变图像质量

可以直接选择图像记录画质。

2: 改变图像处理参数

可以直接选择图像处理参数。“PR-0”为标准，1, 2, 3分别代表“PR-1”、“PR-2”和“PR-3”。当选择“PR-R”时，色彩范围将设置为[Adobe RGB]。

3: 显示菜单

与<MENU>按钮功能相同。

4: 重播图像

与<▶>按钮功能相同。

C.Fn-02 没有插入CF卡时释放快门

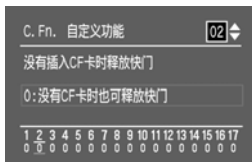

0: 没有CF卡时也可释放快门

1: 没有CF卡时无法释放快门

可以防止您在忘记装CF卡时就进行拍摄。此时LCD显示屏和取景器内将闪烁“no CF”信息。

C.Fn-03 AV模式下的闪光同步速度

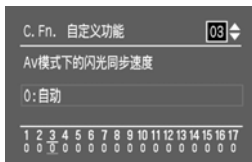

0: 自动

1: 1/200秒（固定）

光圈优先模式下，快门速度锁定在1/200。该功能可以避免在非常低的光照条件下使用很慢的快门速度。

C.Fn-04 快门键/自动曝光锁定键

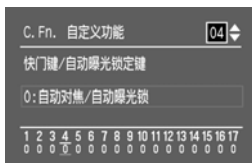

0: 自动对焦/自动曝光锁

1: 自动曝光锁/自动对焦

方便用户将自动曝光锁和自动对焦分开操作。按下<✳>按钮完成对焦，半按快门完成AE锁。

2: 自动对焦/自动对焦锁, 无自动曝光锁

人工智能伺服对焦模式下, 当有障碍物阻挡拍摄体时, 按下 < * > 按钮可以暂停自动对焦。该功能可以防止自动对焦失误。曝光参数在拍摄瞬间确定。

3: 自动对焦/自动对焦, 无自动曝光锁

适合拍摄时停时动的被摄体。人工智能伺服对焦模式下, 按下 < * > 按钮启动或者停止自动对焦。曝光参数在拍摄瞬间确定, 因此可以获得最佳的对焦和曝光效果。



C.Fn-04和C.Fn-17-0/1/2 (→ p.151) 都具备设置自动对焦启动/停止和AE锁功能。如果通过自选功能都进行了设置, 后者的操作将无效。除非是启动AF后又执行暂停AF操作。

C.Fn-05

自动对焦辅助光/ 闪光灯发光

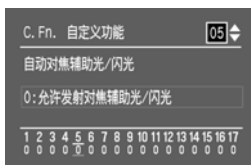

设置是否允许相机或者外置闪光灯发出自动对焦辅助光和内置或者外置闪光灯发出闪光。

0: 允许发射对焦辅助光/闪光

允许发出自动对焦辅助光和发出闪光。

1: 禁止发射对焦辅助光/闪光

禁止发出自动对焦辅助光/允许发出闪光。

2: 只允许外置闪光灯发射/闪光

只允许外置闪光灯发出自动对焦辅助光/允许发出闪光。

3: 允许发射发射对焦辅助光/不闪光

允许发出自动对焦辅助光/不允许闪光。

C.Fn-06

曝光参数变化量

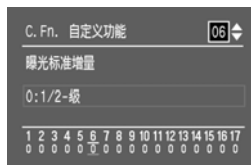

0: 1/2-级

1: 1/3-级

设置快门速度、光圈和曝光补偿量的单位调节量。

C.Fn-07

登记自动对焦点

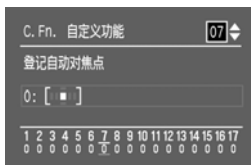

通过注册常用的对焦点，可以在使用其它对焦点时迅速切换到常用对焦点。自动选择对焦点也可以作为注册对焦点。

- 0: [中心对焦点] 4: [自动选择对焦点]
- 1: [底部对焦点] 5: [外左对焦点]
- 2: [右边对焦点] 6: [左边对焦点]
- 3: [外右对焦点] 7: [顶部对焦点]

C.Fn-08

RAW+JPEG同时保存

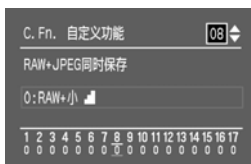

设置同时保存在RAW格式文件中的JPEG格式图像画质。

- 0: RAW+小
- 1: RAW+小
- 2: RAW+中
- 3: RAW+中
- 4: RAW+大
- 5: RAW+大



提取RAW格式文件中的JPEG格式文件需要使用专用软件。

C.Fn-09

包围拍摄模式顺序/自动取消

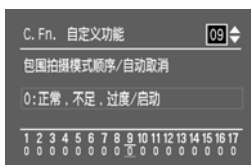

设置自动包围曝光和白平衡包围曝光顺序。

如果设置了[自动取消]，则下列情况下包围曝光将自动取消：

AEB自动包围曝光：关机，更换镜头，闪光灯进入闪光状态，更换电池，更换CF卡等。

WB-BKT白平衡包围曝光：关机。

- 0: 正常，不足，过度/启动
- 1: 正常，不足，过度/关闭

以标准曝光（或标准白平衡）开始，顺序进行包围曝光。包围曝光设置保留。

2: 不足, 正常, 过度/启动

以曝光不足 (或是偏蓝的白平衡) 开始, 进行包围曝光。

3: 不足, 正常, 过度/关闭

以曝光不足 (或是偏蓝的白平衡) 开始, 进行包围曝光。包围曝光设置保留。

自动包围曝光	白平衡包围曝光
0 : 标准曝光	0 : 标准白平衡
- : 曝光不足	- : 偏蓝白平衡
+ : 曝光过度	+ : 偏红白平衡

C.Fn-10

合焦点合焦确认显示

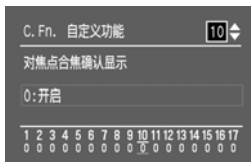

0: 开启

1: 关闭

对焦点即使合焦也不发出红光闪烁。选择对焦点时, 选中的对焦点仍然发出红光表示确认。

C.Fn-11

设置菜单按钮

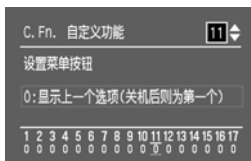

当按下<MENU>按钮时, 设置显示的菜单项。

0: 显示上一个选项 (关机后则为第一个)

显示上一层菜单。如果进行更换电池, 开关相机主开关<  >, 更换CF卡等操作, 将显示第一层菜单[Quality]。

1: 显示上一个选项

显示上一层菜单。

2: 显示第一个选项

显示第一层菜单[画质]。

C.Fn-12

反光镜预升



0: 关闭

1: 启动

当使用微距或者超望远镜头拍摄时, 方便用户避免反光镜运动引起的图像模糊。反光镜预升操作步骤详见94页说明。

C.Fn-13

辅助按钮功能



改变辅助按钮<Fn>功能。

0: 常规

同时按下<Fn>和<Fn2>按钮切换到注册对焦点。

1: 选择原始位置

按下<Fn>按钮，切换至注册对焦点。

2: 选择原始位置（仅按下辅助按钮时）

保持<Fn>按钮被按下时，切换至注册对焦点。放开按钮则返回之前使用的对焦点。

3: Av+/-（副控转盘选择AF点）

使<Fn>按钮可以设置曝光补偿和手动设置光圈功能。按住<Fn>按钮的同时转动<Fn3>拨盘进行上述功能设置。或者转动<Fn4>拨盘选择自动对焦点。自动对焦点选择顺序见左图。

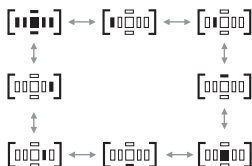

4: 闪光曝光锁

将<Fn>按钮功能设置为FE锁。当设置C.Fn-04-1/2/3（→p. 146）时，FE锁功能启用。此时<Fn5>按钮不能作为FE锁使用。

C.Fn-14

自动降低闪光输出

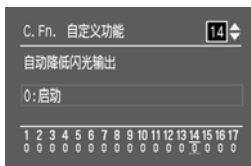

0: 启动

日光下进行闪光摄影以获得自然的拍摄效果

1: 关闭

防止强逆光（例如日落）下拍摄人像时曝光不足。

C.Fn-15

快门帘幕同步

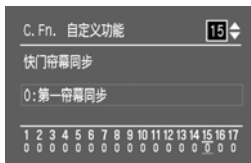

0: 第一帘幕同步

1: 第二帘幕同步

慢速快门拍摄时，可以拍摄出运动物体的光线轨迹。闪光灯在快门帘关闭的刹那发出闪光。即使外置闪光灯不具备后帘同步功能，也能实现该功能。如果外置闪光灯具备该功能则使用闪光灯设置而忽视相机的该项设置。

C.Fn-16

Av或Tv安全偏移



可以在Av和Tv模式下设置安全偏移。

0: 关闭

1: 启动

如果被拍摄亮度突然发生变化，或者当前设置的快门优先AE或光圈优先AE参数设置不合适，相机将自动改变快门速度或光圈值以获得准确的曝光。

C.Fn-17

镜头自动对焦停止按钮功能

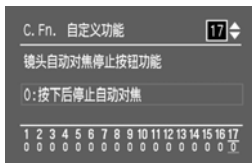

0: 按下后停止自动对焦

1: 按下后开始自动对焦

仅在按下该按钮时才启动自动对焦。按住该按钮，相机的自动对焦操作都无效。

2: 测光时，按下后可锁定曝光

按下该按钮实现AE锁功能。方便用户将对焦和测光分开操作。

3: AF点：手动→自动/自动→控制

手动选择对焦点模式下，按住该按钮将立即切换至自动选择对焦点。方便用户在追踪拍摄运动物体时及时完成对焦操作。自动选择对焦点模式下，按住该按钮将切换至中心对焦点。

4: ONE SHOT⇌AI SERVO

单次对焦模式下，按住该按钮将切换至人工智能伺服对焦模式。人工智能伺服对焦模式下按住该按钮将切换至单次对焦模式。方便用户对时动时静的被摄体对焦。

5: 开启图像稳定器

当IS镜头的IS开关置于打开位置时，按住该按钮启动防抖系统。



仅有超望远镜头上才具备自动对焦停止按钮。

MENU 清除全部自选功能设置

可以将全部自选功能设置重新设为[0]。



1 在菜单中选择[清除设置]。

- 按下<MENU>按钮。
- 转动<◀▶>拨盘，选择[清除设置]，然后按下<(SET)>按钮。



2 选择[清除全部自定义功能]。

- 转动<◀▶>拨盘，选择[清除全部自定义功能]，然后按下<(SET)>按钮。



3 清除全部自选功能。

- 转动<◀▶>拨盘，选择[OK]，然后按下<(SET)>按钮。
- ▶ 所有的自选功能设置都将清零。
- 按下<MENU>按钮退出菜单，关闭LCD液晶屏。

本章介绍如何设置相机的日期/时间，更换日期/时间供电电池，以及清洁图像感应器。

12

维护

MENU 设置日期/时间

按下图设置日期和时间。图像拍摄后日期和时间信息随图像一起保存。

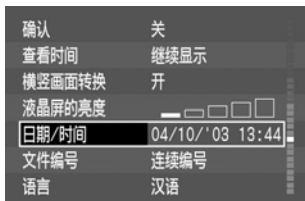

1 在菜单中选择日期/时间。

- 按下菜单按钮<MENU>。
- 转动<⦿>拨盘，选择[日期/时间]，然后按下<Ⓢ>按钮。
- ▶ 显示日期和时间设置屏幕。



2 设置日期和时间。

- 转动<⦿>拨盘调节日期和时间，完成后按<Ⓢ>按钮。
- 完成一项设置，进入下一项设置。



3 设置显示格式。

- 转动<⦿>拨盘，显示格式按下图循环：

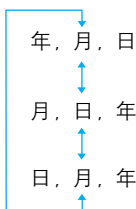

4 按下设置按钮<Ⓢ>。

- ▶ 日期和时间设置完成，菜单重现。
- 按<MENU>按钮，退出菜单，关闭LCD液晶屏。



图像拍摄后日期和时间信息将随图像一起保存。日期和时间如没有设置，则不能被正常保存。请用户一定要准确设定日期和时间。

更换日期/时间供电电池

日期/时间供电电池为相机电子日历供电。电池寿命约5年。当电池电量过低时，LCD显示屏上将出现“[b[”信息。此时请根据以下步骤更换CR2025锂电池。

- 如果更换CR2025锂电池时，机内有电池或者由市电供电，则日期和时间保持正常。

1 将相机主开关<  >置于<OFF>关闭位置。

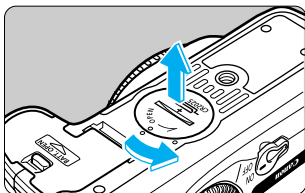

2 打开日期/时间供电电池仓盖。

- 使用硬币按图示方向转动45度，打开仓盖。
- 转动角度不要超过45度。

3 取出旧电池。

- 将相机倒置，压住电池边缘取出电池。

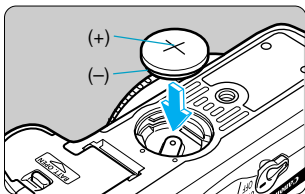

4 装入新电池。

- 电池正极必须朝上。

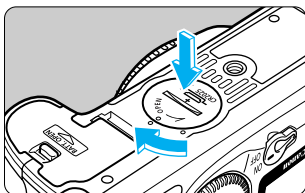

5 盖上仓盖。

- 必要时重新设置日期/时间。

 日期/时间供电电池一定要使用CR2025锂电池。

MENU 清洁图像感应器

图像感应器相当于传统相机的胶卷。如果图像感应器上有异物或者灰尘，将直接体现在所拍图像上。

为避免出现这种情况，请按照以下方法清洁图像感应器。注意：图像感应器属于精密部分，建议用户将相机送至佳能特约维修机构清洁图像感应器。

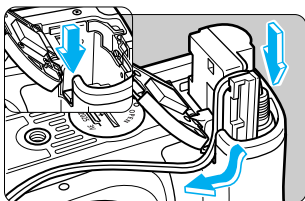

- 清洁图像感应器时，相机主开关必须打开，请用市电为相机供电。使用电池进行图像感应器清洁时，请确保电池电量充足。清洁图像感应器前，请将镜头卸下。



1 装入电池或者用市电为相机供电，将相机主开关 <  > 置于 < ON > 位置。





2 在菜单中选择[清洁感器]。

- 按下 < MENU > 按钮。
- 转动 <  > 拨盘，选择[清洁感器]，然后按下 <  > 按钮。
- ▶ 如果相机使用的电池电量充足，则显示步骤 3 中的屏幕信息。
- 如果电池电量不足，则出现警告信息，不能继续进行操作。请更换电池或者换用市电供电。然后从步骤 1 开始重新操作。



3 选择[OK]。

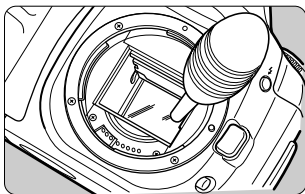

- 转动 <  > 拨盘，选择[OK]，然后按下 <  > 按钮。
- ▶ 反光镜升起，快门打开。
- ▶ LCD液晶屏上出现“[CLEAR n]”信息闪烁。





4 清洁图像感应器。

- 使用橡胶吹气球小心地将图像感应器表面的灰尘和杂物吹除。

5 结束操作。

- 将相机主开关<  >置于<OFF>位置。
- ▶ 相机关机，快门关闭，反光镜复位。
- 将相机主开关<  >重新置于<ON>位置，相机进入拍摄状态。



- 清洁过程中不要进行下列操作，否则快门将关闭，快门帘和图像感应器可能受到损伤。
 - 将相机主开关<  >置于关闭位置。
 - 打开CF卡插槽仓门。
 - 取出电池。
- 不要将吹气球的前端伸入相机内。否则如果电源关闭，快门将闭合，快门帘和图像感应器可能受到损伤。
- 请用吹气球完成清洁而不要用毛刷，毛刷会损坏CMOS感应器。
- 决不要使用压缩空气清洁罐或喷气设备，否则气体压力及凝结作用将损坏CMOS感应器表面。
- 如果电池电量耗尽，则相机发出蜂鸣声，同时LCD显示屏上出现<< >>标记闪烁。请将相机主开关<  >置于<OFF>关闭位置，然后更换电池，再从步骤 1 开始重新操作。



本章帮助您更好地了解照相机。本章内容包括基本拍摄术语、相机规格、系统附件以及其它参考信息。

13

参考部分

基本术语

AE

AE是自动曝光缩写。这是一种自动测光和曝光系统，相机内置测光表可以自动确定正确的曝光量（快门速度和光圈组合）。

AF

相机的自动对焦功能。

CF 卡

本数码相机使用的用于保存图像的小型卡片状存储介质。

ISO 感光度

表示银盐胶片对光线的敏感性。该敏感度标准是国际标准组织（ISO）制订的。通常用ISO后面的数字来表示感光度高低，如ISO100。数值越大，感光度越高。数码相机也使用与胶片相机相同的感光度标准。

JPEG

联合图像专家组的简称，是一种图像压缩格式。压缩率越高，图像质量越差。

RAW

通过数码相机图像感应器获取的照片的一种存储格式，适合通过计算机进行处理。由于采用无损压缩方法，因此通过图像处理软件可以获得极佳的照片处理效果。

sRGB

由微软和惠普公司联合开发的色彩配合标准。照相机、显示器、应用软件、打印机等如果兼容该标准，将可以按照相同的方式再现色彩（这里s代表标准）。

红眼现象

在较暗的环境中，人眼的瞳孔放大。相机闪光灯发出的光线经过瞳孔被视网膜反射后呈现红色。当闪光灯靠近镜头光轴时红眼现象更明显。可以使用以下方法减轻红眼现象：

- ① 打开防红眼功能（防红眼灯在拍摄前就闪光，引起瞳孔缩小，减轻红眼现象）。
- ② 使用EX系列闪光灯（从闪光灯发出的光不与镜头光轴同路，因此红眼现象大大减轻）。
- ③ 尽量靠近被摄体（原理同2）。

光圈值

光圈值表示镜头光圈打开的大小。光圈值等于镜头焦距除以光圈直径。光圈改变了到达CMOS感应器的光线强度。光圈值显示在相机机顶LCD显示屏上和取景器中。根据镜头不同，光圈值可以从1.0-91。

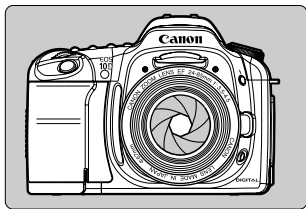

快门速度

快门速度是快门打开的时间长度。光线通过镜头到达CMOS感应器。它调节CMOS感应器受光量。

格式化

对CF卡格式化后CF卡就可以存储通过本机拍摄的图像数据。同时如果原先CF卡上保存有数据，格式化也将全部清除原有数据。请用户在选择格式化时确保CF卡中没有任何有价值的资料。

图像文件编号和文件夹

图像拍摄后相机自动对其编号并存入CF卡子目录中。图像文件编号范围是0001至9999。CF卡子目录编号为100至999。

JPEG格式的图像文件名为IMG_+编号，扩展名为.JPG。

RAW格式的图像文件名为CRW_+编号，扩展名为.CRW。

扩展名为.THM的图像文件为缩略图文件。

例如：IMG_0001.JPG

IMG_0001	.JPG
文件名	扩展名
文件编号	

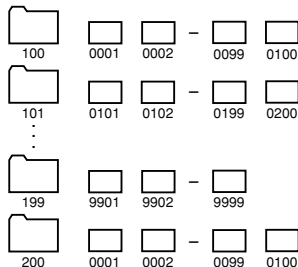

固件

是固化在照相机中的各类照相机控制指令软件。EOS 10D就是根据固件来完成图像的拍摄和处理的。

景深

景深是焦点前后可接受的清晰范围。光圈越小（光圈值越大），景深越大；光圈越大（光圈值越小），景深越小。

景深的影响如下：

- (1) 较小的光圈能增大景深。如f/8的光圈下景深比f/5.6要大。
- (2) 镜头焦距越短，景深越大。如广角镜头的景深大于同光圈下的望远镜头。
- (3) 距离越远，景深越大。
- (4) 焦点前的景深比焦点后的景深小。

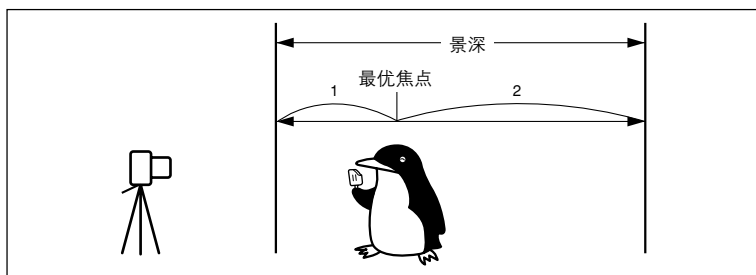

光圈f/2



光圈f/22

曝光

胶片或者数码相机的图像感应器暴露在光线照射下就发生曝光。正确的曝光参数设置可以使胶片或者图像感应器获得准确的曝光量。通过调整照相机快门和光圈可以取得准确的曝光。

功能表









●：自动设置 ○：可选设置

模式转盘									P	Tv	Av	M	A-DEP
画质	JPEG	○	○	○	○	○	○	○	○	○	○	○	○
	RAW								○	○	○	○	○
ISO感光度	自动	●	●	●	●	●	●	●					
	手动								○	○	○	○	○
白平衡	自动白平衡	●	●	●	●	●	●	●	○	○	○	○	○
	预设白平衡/自选白平衡/色温/白平衡包围曝光								○	○	○	○	○
参数		●标准							○	○	○	○	○
自动对焦	单次对焦		●	●	●		●		○	○	○	○	●
	人工智能伺服对焦					●			○	○	○	○	—
	人工智能自动对焦	●						●	○	○	○	○	—
	对焦点选择	自动	●	●	●	●	●	●	●	○	○	○	○
手动									○	○	○	○	
测光模式	评价测光	●	●	●	●	●	●	●	○	○	○	○	○
	局部测光								○	○	○	○	○
	中央重点平均测光								○	○	○	○	○
驱动	单张	●		●	●		●	●	○	○	○	○	○
	连续		●				●		○	○	○	○	○
内置闪光灯	自动	●	●		●		●						
	手动								○	○	○	○	○
	防红眼	○	○						○	○	○	○	○
自选功能 (C.Fn)									○	○	○	○	○

自动对焦模式和驱动模式

驱动模式	单次对焦	人工智能伺服对焦	人工智能自动对焦
单张	对焦失败不能进行拍摄。对焦完成焦点即锁定。评价测光模式下曝光也锁定并存入内存直至照片拍摄。	自动对焦系统追踪被摄体。曝光在照片拍摄瞬间确定。	根据被摄体运动情况自动选择单次对焦还是人工智能伺服对焦。
连拍	与上述情况相同。连拍速度约3张/秒，最大一次可连拍9张。	与上述情况相同。自动对焦连续进行，连拍速度约3张/秒，最大一次可连拍9张。	

曝光警告表

拍摄模式	闪烁警告	说明	解决办法
P	 主体太暗	1) 使用闪光灯 2) 提高ISO感光度设置	
	 主体太亮	1) 降低ISO感光度设置 2) 使用中灰镜	
Tv	125  图像将曝光不足	1) 选用较低快门速度 2) 提高ISO感光度设置	
	125  图像将曝光过度	1) 选用较高快门速度 2) 降低ISO感光度设置	
Av	 图像将曝光不足	1) 选用较小光圈值（大光圈） 2) 提高ISO感光度设置	
	 图像将曝光过度	1) 选用较大光圈值（小光圈） 2) 降低ISO感光度设置	
A-DEP	60  不能获得所需景深	1) 远离被摄体再次尝试 2) 如果使用变焦镜头，请置于广角端	
	 主体太暗	1) 提高ISO感光度设置 2) 使用闪光灯（与<P>模式效果相同）	
	 主体太亮	1) 降低ISO感光度设置 2) 使用中灰镜	



图例使用的镜头最大光圈为3.5，最小光圈为2.2。实际使用中的曝光警告信息由所用镜头确定。

AE锁效果

(创意区模式下)

测光模式	对焦点选择	自动选择对焦点	手动选择对焦点
评价测光		AE锁与实际所用对焦点联动测光	AE锁与被选用的对焦点联动测光
局部测光		AE锁与中央对焦点联动测光。	
中央重点平均测光			

程序曝光曲线

下图是<P>模式下的程序曝光曲线。

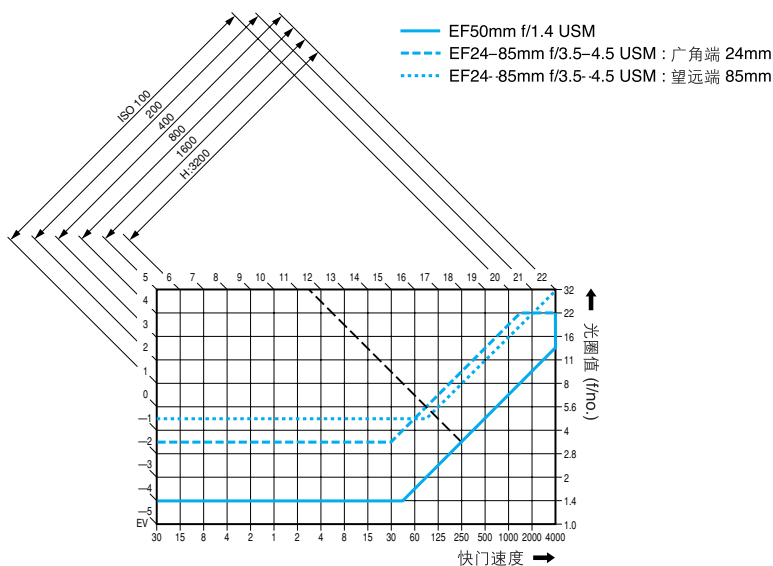

程序曝光曲线简介

坐标底部横轴代表快门速度，右侧纵轴代表光圈。彩色曲线是相机自动设定的各种亮度调节下的快门和光圈组合。

例如：使用EF50mmf/1.4 USM镜头，主体亮度为EV11.5，EV11.5位于上边缘斜线与程序AE曲线的交汇处。从该交汇点可以读取相应的快门速度1/250秒和光圈值F3.5。
左上方斜箭头表示不同ISO感光度设置下的测光范围。

快门速度和光圈读数

快门速度读数

快门速度通常以1/2档调节。数字“4000”至“4”代表速度分数的分母。例如125代表1/125秒。此外“0.3”代表0.3秒，“15”代表15秒。

光圈读数

光圈通常以1/2档调节。数字越大，光圈越小，光圈范围取决于所用的镜头。

以1/2档调节				以1/3档调节			
快门速度		光圈值		快门速度		光圈值	
4000	2"	10	9.1	4000	10	10	20
3000	3"	12		3200	8	11	22
2000	4"	14		2500	6	12	25
1500	6"	18		2000	5	14	29
1000	8"	2.0		1600	4	16	32
750	10"	2.5		1250	0'13	18	36
500	15"	2.8		1000	0'14	2.0	40
350	20"	3.5		800	0'15	2.2	45
250	30"	4.0		640	0'16	2.5	5.1
180		4.5		500	0'18	2.8	5.7
125		5.6		400	1"	3.2	6.4
90		6.7		320	1'3	3.5	7.2
60		8.0		250	1'6	4.0	8.1
45		9.5		200	2"	4.5	9.1
30		11		160	2'5	5.0	
20		13		125	3'2	5.6	
15		16		100	4"	6.3	
10		19		80	5"	7.1	
8		22		60	6"	8.0	
6		27		50	8"	9.0	
4		32		40	10"	10	
0'13		38		30	13"	11	
0'15		45		25	15"	13	
0'17		54		20	20"	14	
1"		64		15	25"	16	
1'5		76		13	30"	18	



通过设置C.Fn-06-1，快门速度和光圈可以1/3档调节（→p.122）

屏幕信息

LCD监视器可能显示如下信息

信息	说明
处理中	相机正在处理数据，或正在向CF卡中写入图像数据，请等待操作完成。
导入图像...	相机正在读取CF卡中的图像数据。请等待操作完成。
没有CF卡	未插入CF卡。请插入合适的CF卡。
CF卡错误	CF卡有错误，请更换CF卡。
CF卡满	CF卡已满，无法写入数据或者打印设置信息。
没有图像	CF卡中没有任何图像文件。请拍摄图像并保存，或者更换有图像文件的CF卡。
图像放大	图像太大，超过可显示能力。试图回放尺寸超过4064*2704的图像。
不兼容JPEG格式	试图回放本机不兼容的JPEG格式图像。
损坏的数据	试图回放的图像文件已遭破坏。
不能旋转	试图旋转由其它数码相机拍摄的图像或者由计算机修改过的图像。
不可识别的图像	试图回放不可识别格式的图像（例如其它厂家的特有格式）。
保护!	图像不能被删除因为它已被保护。要想删除这幅图像，请先取消保护。
不可选图像	试图打印非JPEG格式图像，打印操作不可能进行。进行自选白平衡设置时，指定了非本机拍摄的图像或者使用计算机编辑过的图像，白平衡数据不能被读取。
太多标记	试图输入的打印数量太多。请输入较小的打印数量。
不能完成!	所设置的打印顺序不能保存。
不能放大!	不能放大显示，因为图像是通过其它相机拍摄的，或者是非兼容的其它格式，或者是通过计算机编辑过了。
更换电池	电池电量不足，请更换电池。
CCDRAW	试图回放由其它相机拍摄的CCD RAW格式图像。

信息	说明
设置日期/时间	日期/时间没有设置。拍摄的图像不能保存正确的日期/时间。
清洁图像感应器后关闭相机电源	清洁图像感应器操作完成后，请将相机主开关<  >置于关闭<OFF>位置。
电量低，不能清洁感应器。	如果电池电量不足，清洁图像感应器操作中快门可能关闭。此时快门帘和图像感应器都可能受损。为防止出现这种情况，请使用电量充满的电池或者使用市电为相机供电。
文件夹编号满	请准备备用CF卡。由于在创建了编号为999的文件夹后，CF卡将很快耗尽空间。 当IMG_9999文件创建后，将显示“FULL CF”。

当连接照相机和卡片式打印机后，相机LCD显示屏可能出现以下信息。

信息	说明
无纸	送纸器没有安装到位或者送纸器中没有打印纸，或者打印机送纸操作有问题。
无墨	未安装墨盒或者墨盒药水耗尽。
不兼容纸张尺寸	装入了错误尺寸的打印纸。使用该打印纸不符合打印设置要求。
不兼容墨盒尺寸	装入了错误的墨盒。使用该墨盒不符合打印设置要求。
墨盒错误	墨盒安装错误，不能打印。
纸张和墨不匹配	打印纸和墨盒不匹配。
卡纸	打印过程中出现卡纸。
纸张变化	打印前打印纸尺寸发生变化。
打印机电量耗尽	打印机电池耗尽。
通讯错误	通讯错误。
调整剪裁	试图打印与设置的剪裁尺寸不同的打印风格。

信息	说明
不能打印!	试图打印非本机拍摄的图像或者不兼容格式的图像，或者试图打印经过计算机编辑的图像。
不能打印 ** 图像	试图打印非本机拍摄的图像或者经过计算机编辑的图像，而图像的DPOF设置为**张
** 图像剩余	由于DPOF设置数据损毁，仍有**张图像没有完成打印。
不能剪裁	试图打印非本机拍摄的图像或者不兼容格式的图像，或者试图打印经过计算机编辑的图像。这类图像不能被剪裁。

如果连接了BJ系列打印机，则相机LCD显示屏可能出现以下信息。如出现下列信息时，请查阅打印机操作面板的错误代码和打印机使用手册，以获取错误信息的具体内容。

信息	说明
无纸	打印纸放置不正确，或者没有放打印纸，或者打印机送纸系统故障。
无墨	没有安装墨盒，或者墨盒中墨水耗尽。
卡纸	打印中发生卡纸。
打印机使用中	打印机正在打印计算机传输的打印任务或者打印机的内存正在工作。上述操作结束后将自动开始照相机CF卡上的打印操作。
打印机预热	打印机正在启动中。打印机启动完成、进入打印状态时将自动开始打印。
没有打印头	没有安装打印头。
打印机盖开	请盖上打印机前盖。
介质类型错误	选择了打印机不适用的打印纸。请在相机直接打印屏幕的[Style]中选择可以使用的打印纸。
纸张留白错误	请设置正确的打印纸留白尺寸。
墨水不足	墨水不足，请尽快更换墨盒。请准备备用墨盒。如需恢复打印，请在错误信息屏幕中选择[继续]。

信息	说明
废墨盒满	恢复打印请按打印机的“Reset”按钮。请联系打印机经销商或特约维修机构尽快更换打印机的废弃墨盒。
打印机错误	关闭然后重新打开打印机电源。如果仍出现错误显示，请联系最近的BJ系列打印机特约维修机构。
通讯错误	发生通讯错误。请关闭打印机然后重新开机，再次尝试打印操作。
调整剪裁	打印风格不适合图像剪裁设置。
不能打印!	试图打印非本机拍摄的图像或者不兼容格式的图像，或者试图打印经过计算机编辑的图像。
不能打印 ** 图像	试图打印非本机拍摄的图像或者经过计算机编辑的图像，而图像的DPOF设置为**张。
** 图像剩余	由于DPOF设置数据损毁，仍有**张图像没有完成打印。
不能剪裁	试图打印非本机拍摄的图像或者不兼容格式的图像，或者试图打印经过计算机编辑的图像。这类图像不能被剪裁。

错误代码

如果有错误发生，机顶LCD显示屏将显示“Err XX”。错误代码及处理方法介绍见下表。如果经常发生相同的错误，可能是机身有问题。请记下错误内容，送佳能特约维修机构处理。如果在拍摄后发生错误，则刚拍摄的图像可能没有被保存。请按<□>按钮检查刚才的图像是否存在。

错误代码	解决方法
Err 01	清洁镜头触点（→p.11）
Err 02	CF卡有问题。请按以下顺序处理：1、取出并重新安装CF卡；2、格式化CF卡；3、更换其它CF卡。
Err 04	CF卡已满。删除不需要保存的图像或者更换CF卡。
Err 05	有障碍物影响内置闪光灯弹起。关闭相机主开关然后再打开。
Err 99	存在上述内容都不包括的错误。 请取出并重新安装电池。

故障与处理

如果相机出现故障，请先参阅本故障与处理检查相机。

电源

电池组不能充电	使用了不合适的电池 ▶ 请使用BP-511或BP-512电池 (→p.7) 电池没有正确放入充电器 ▶ 请将电池正确放入充电器 (→p.22)
主开关<  > 打开，仍不能操作相机	电池电量已耗尽 ▶ 更换电池 (→p.22) 电池没有正确放入相机 ▶ 请将电池正确放入相机 (→p.24) 电池仓盖没有盖好 ▶ 请将电池仓盖盖紧 (→p.24) CF卡插槽仓门没有盖好 ▶ 请将CF卡推进插槽直至CF卡弹出按钮完全弹起，然后盖紧CF卡插槽仓门。(→p.28)
主开关<  > 关闭后，数据处理指示灯依然闪烁	刚拍摄完图像后就关闭相机主开关<>，相机仍需要花几秒钟将图像数据写入CF卡后再关机 ▶ 数据写完后，数据处理指示灯熄灭，然后自动关机
电池电量损耗加快	电池组没有完全充满电 ▶ 请将电池电量完全充满 (→p.22) 电池使用寿命即将结束 ▶ 请更换新电池 (→p.174)
相机自动关机	自动关机功能开启 ▶ 请用主开关<  >将相机再次打开，或者关闭自动关机功能。(→p.142)
机顶LCD显示屏上只有<  >标记显示	电池剩余电量非常低 ▶ 给电池充电 (→p.22) 相机操作不正常 ▶ 半按快门将相机重新设置到正常状态。(→p.30) * 如果<  >标记仍然显示，则表明相机需要维修。请送至佳能特约维修机构处理。

拍摄

不能拍摄或者保存图像	<p>CF卡没有正确插入相机</p> <ul style="list-style-type: none"> ▶ 请正确插入CF卡 (→p.28) <p>CF卡已满</p> <ul style="list-style-type: none"> ▶ 请更换CF卡或者删除不需要的图像文件 (→p.28, 117) <p>电池电量耗尽</p> <ul style="list-style-type: none"> ▶ 请给电池充电 (→p.22) <p>对焦失败(对焦确认指示灯闪烁)</p> <ul style="list-style-type: none"> ▶ 半按快门再次对焦。如果仍失败, 请改用手动对焦 (→p.30, 71)
LCD监视器显示的图像很难看清	<p>LCD监视器表面不干净</p> <ul style="list-style-type: none"> ▶ 请用软布擦拭LCD监视器 <p>LCD监视器屏幕老化</p> <ul style="list-style-type: none"> ▶ 请咨询相机购买商店或佳能特约维修机构
图像模糊	<p>镜头对焦模式设置为手动对焦</p> <ul style="list-style-type: none"> ▶ 请将镜头对焦模式设置为自动对焦 (→p.27) <p>快门按下时相机晃动</p> <ul style="list-style-type: none"> ▶ 请轻柔地按下快门, 避免相机晃动 (→p.30, 36)
CF卡无法使用	<p>CF卡中数据遭到破坏</p> <ul style="list-style-type: none"> ▶ 格式化CF卡 (→p.119) ▶ 使用合适的CF卡 (→p.6, 175)
LCD显示屏出现“C bC”信息	<p>日期/时间供电电池电量即将耗尽</p> <ul style="list-style-type: none"> ▶ 请更换日期/时间供电电池 (→p.155)

查看和处理图像

无法删除图像	<p>图像已加保护</p> <ul style="list-style-type: none"> ▶ 请先取消图像保护 (→p.116)
日期/时间显示不准确	<p>日期/时间设置错误</p> <ul style="list-style-type: none"> ▶ 请正确设置相机的日期/时间 (→p.154)
电视机屏幕上不显示图像	<p>视频电缆没有连接好</p> <ul style="list-style-type: none"> ▶ 请正确连接视频电缆 (→p.115) <p>视频制式设置错误</p> <ul style="list-style-type: none"> ▶ 请根据电视机制式设置相应的视频输出制式。(→p.144)

主要附件 (选购件)



BP-511电池组

EOS 10D的专用可充电锂电池组。该强力锂电池的标称电压高达7.4伏，使用CB-5L充电器。电量完全充满后可供拍摄约500张照片（20摄氏度/68华氏度，50%使用闪光灯）。充电时间约90分钟。



交流电适配器套装ACK-E2

套装包括交流电适配器、直流电适配器、电源线。可供EOS 10D使用市电供电。该适配器输入电压为100-240伏交流电，输出电压为7.8伏直流电。直流电适配器将插入相机的电池仓中。



充电器CA-PS400

用于对BP-511和BP-512电池进行快速充电。一个电池组的充电时间约90分钟，可同时插入2个电池组。直流电适配器DR-400（选购件）也可以连接到CA-PS400上。兼容电压为100-240伏交流电。



电池盒兼手柄BG-ED3

可装两节BP-511电池。手柄上有快门按钮、主拨盘、AE锁/FE锁、对焦点选择按钮等（还可以连接直流电适配器）。注意该电池盒不兼容BP-512电池组。



E系列屈光度调节镜

使用E系列屈光度调节镜（有10款，屈光度调节范围为-4至+3）可以大大扩展相机的屈光度调节范围。



外置闪光灯

使用EX系列闪光灯进行闪光摄影与不使用闪光灯进行普通摄影一样轻松。所有的EX系列闪光灯都具备E-TTL自动闪光、高速同步闪光以及FE锁等功能。550EX还可以轻松实现多灯无线E-TTL遥控闪光。



微距闪光灯

EX系列微距闪光灯是理想的微距闪光摄影器材。E-TTL模式可以轻松实现单侧或两侧不同闪光输出效果的复杂闪光效果。同时也具有E-TTL自动闪光、高速同步闪光（FP闪光）、FE锁等功能。使用550EX作为从属单元还可以建立无线遥控复杂微距闪光拍摄效果。



快门线RS-80N3

80厘米长的RS-80N3可以避免在使用微距、超长焦镜头、B门拍摄时机震影响照片清晰度。快门线快门按钮也可以半按和完全按下，同时具备快门锁。RS-80N3通过快锁接口同EOS 10D连接。



定时遥控器TC-80N3

80厘米长的集自拍器、间隔定时器、B门长时间曝光定时器和快门释放倒计时计数器等功能于一身的遥控器。定时器可以设置为1秒至99小时59分59秒。通过快锁接口同EOS 10D连接。



CF卡

用于存储拍摄的图像文件。推荐使用佳能制造的CF卡。



PC卡适配器

适用于将CF卡插入PC卡插槽或者PC卡读卡器。

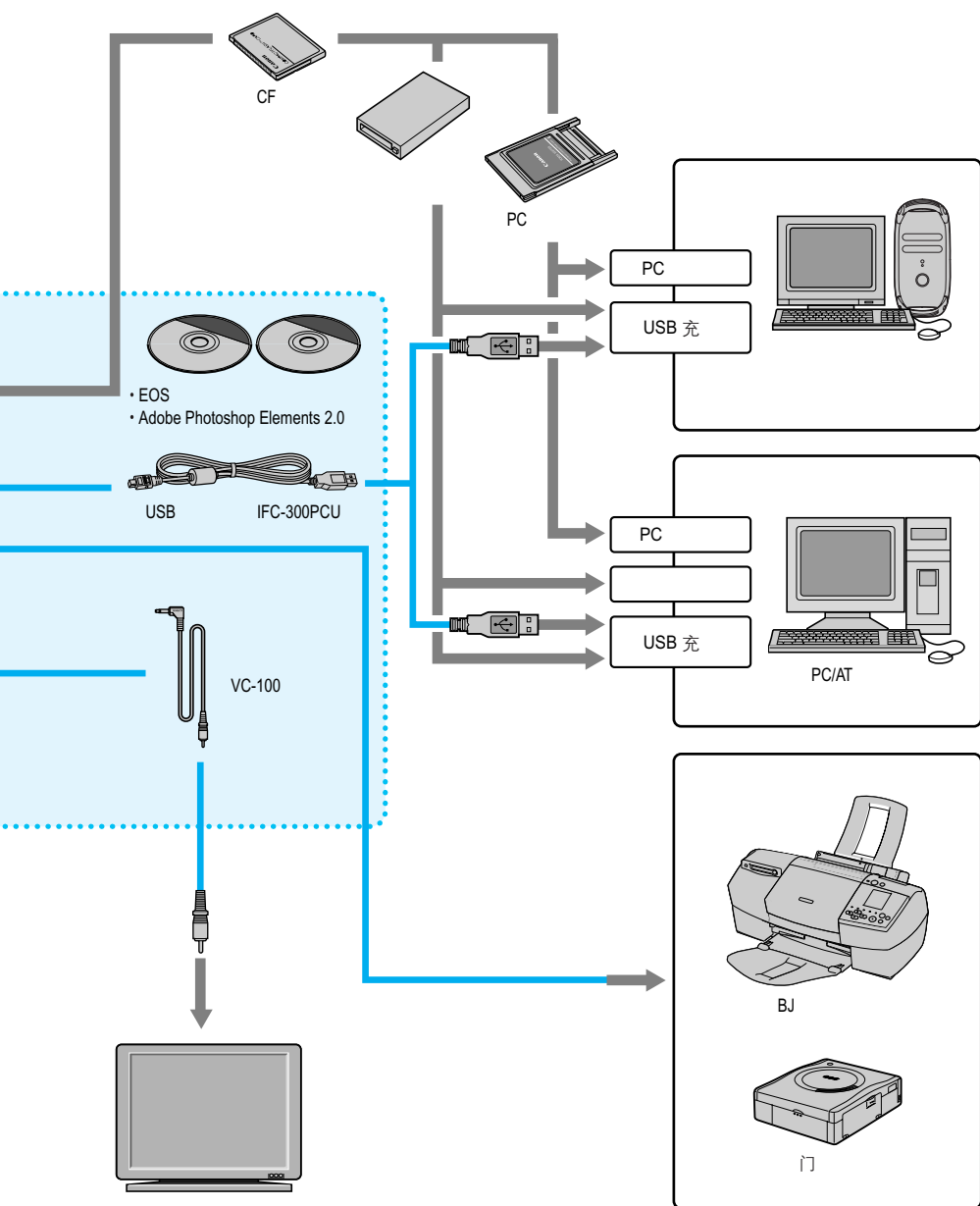

规格

● 型号

型号	具备内置闪光灯的数码自动曝光自动对焦单镜头反光相机
存储介质	CF I 和CF II 型闪存卡
感应器尺寸	22.7 × 15.1 mm
兼容镜头	Canon EF 系列镜头 (相当于镜头原焦距1.6倍)
镜头卡口	Canon EF 卡口

● 图像感应器

类型	高灵敏度、高解析度、单片CMOS感应器
像素	有效像素: 约630万 (3088×2056) 总像素: 约 650万 (3152×2068)
长宽比	3:2
色彩滤镜	RGB原色
低通滤镜	固定式, 位于图像感应器前

● 存储系统

存储格式	支持照相机文件系统规则的JPEG格式 (除了设置为Adobe RGB外) 和RAW格式
图像格式	JPEG 和 RAW (12 比特)
文件尺寸	1) 大/优: 约2.4 MB (3072 × 2048) 2) 大/普通: 约1.2 MB (3072 × 2048) 3) 中/优: 约1.3MB (2048 × 1360) 4) 中/普通: 约0.7MB (2048 × 1360) 5) 小/优: 约0.8 MB (1536 × 1024) 6) 小/普通: 约0.4MB (1536 × 1024) 7) RAW (3072 × 2048) • RAW+小/普通: 约6.0MB • RAW+小/优: 约6.4MB • RAW+中/普通: 约6.2MB • RAW+中/优: 约6.8MB • RAW+大/普通: 约6.7MB • RAW+大/优: 约8.0MB
文件编号	* 精确的文件大小取决于ISO感光度设置以及拍摄内容。
色彩范围	(1) 连续编号; (2) 自动重设 sRGB, Adobe RGB
图像处理参数	标准参数设置以及3组可选设置 (每组设置可以设置4个设置项, 每个设置项有5种选项)
接口	USB (配专用电缆)

● 白平衡

设置	自动、日光、阴影、阴天、钨丝灯、荧光灯、闪光灯、手动、色温设置。
自动白平衡	图像感应器获取
色温补偿	白平衡包围曝光, 在+/-3档间以整档调节

● 取景器

型号	眼平五棱镜取景器
视野率	水平方向和垂直方向配合有效像素约95%

放大倍率	0.88x (使用50毫米镜头无穷远对焦, 屈光度-1)
眼点	20 mm
屈光度调节范围	-3.0 - +1.0
对焦屏	固定式 新激光磨砂对焦屏
反光镜	快回式半透明反光镜 (透光率/反光率:40/60 使用EF 600mm f/4 及以下镜头无光线损失)
取景器信息显示	自动对焦信息: 对焦点, 对焦确认指示灯。 曝光信息: 快门速度、光圈、手动曝光、AE锁、局部测光圆、曝光量, 曝光补偿量、AEB曝光量。 闪光信息: 闪光灯预备, FP闪光, FE锁, 闪光曝光补偿量、闪光曝光补偿标记、防红眼灯打开标记。 警告信息: 曝光警告、FE锁错误警告、CF卡已满警告、CF卡错误警告、CF卡未插入警告、数据处理指示警告。 其它信息: 最大一次可连拍数量, 剩余可拍摄数量。
景深预览	使用景深预览按钮

● 自动对焦

类型	TTL-CT-SIR CMOS感应器 (TTL双重图像相位校验)
自动对焦点	7点
自动对焦范围	EV 0.5-18 (20摄氏度, ISO 100)
对焦模式	单次自动对焦, 人工智能伺服对焦、人工智能自动对焦, 手动对焦 (MF)
自动对焦点选择	自动选择, 手动选择, 注册对焦点
自动对焦点选择指示	取景器内红光点亮确认, 同时显示在顶部LCD上
自动对焦辅助光	频闪辅助光 有效作用距离: 中央位置约4.0米 (13.1英尺), 非中央位置3.5米 (11.5英尺)。

● 曝光控制

测光系统	35区SPC, TTL全开光圈测光 • 评价测光 (与对焦点联动) • 局部测光 (取景器中央9%) • 中央重点平均测光
测光范围	EV 1-20 (20°C, 使用EF50mmF1.4 USM镜头, ISO 100)
曝光控制	程序AE (全自动、人像、风光、近摄、运动、夜景人像、闪光灯关闭、程序), 快门优先 AE, 光圈优先AE, 景深优先AE, 手动曝光, E-TTL自动闪光AE
ISO 感光度设置范围	基本拍摄区模式下: 自动 创意区模式下, 相当于 ISO 100、200、400、800、1600, 启动扩展后可以设置3200
曝光补偿	自动包围曝光(AEB): +/-2 档, 以1/2或1/3档调节 手动调节: +/-2 档, 以1/2或1/3档调节 (可以结合AEB自动包围曝光同时使用)
AE锁	自动: 单次对焦模式、评价测光下开启 手动: 任何测光模式下按下AE锁

● 快门

型号	电子控制焦平面快门
快门速度	1/4000 至 30 秒。(以1/2或1/3档调节), B门, 同步闪光速度 1/200 sec.

快门释放 轻触式电子快门释放
自拍器 10秒延时
快门线 兼容N3型快门线。

• 内置闪光灯

类型 自动弹起E-TTL全自动闪光灯（可收起）
GV指数 13（ISO100，米）43（ISO100，英尺）
充电时间 约3秒
闪光灯预备指示灯 取景器内置
闪光有效作用范围 涵盖18毫米广角范围
闪光测光系统 E-TTL自动闪光（与所有对焦点联动）
闪光曝光补偿 在-2至+2间以1/2或1/3档调节

• 外置闪光灯

EOS兼容闪光灯 佳能SpeedliteEX系列E-TTL自动闪光灯
PC端子 具备

• 驱动系统

驱动模式 单张、连拍、自拍
连拍速度 最大连拍速度约为3张/秒（快门速度1/250秒或更高）
最多一次连拍能力 9张

• LCD显示屏

LCD监视器类型 TFT彩色 LCD 液晶屏监视器
监视器尺寸 1.8 英寸
像素 约118,000
视野率 配合有效像素约100%
亮度控制 5级控制

• 图像回放

图像回放模式 1) 单张
2) 单张+信息
3) 9张缩略图
4) 放大显示：1.5-10倍分15级控制
5) 自动重放
6) 图像旋转
7) 跳转
高亮度警告 上述模式1和2中可显示：图像中的曝光过度部分将闪烁。

• 图像保护与删除

保护 单张加保护或者取消保护
删除 单张或CF卡中全部图像（除了被保护的）都可被删除

• 通过照相机直接打印

兼容打印机 佳能卡片式打印机和支持直接打印的BJ系列打印机
可打印文件 JPEG格式图像文件
设置 打印数量、风格（图像、纸张、边框、日期）以及剪裁

• 菜单

菜单分类
LCD 液晶屏语言
固件升级

1) 红: 拍摄菜单; 2) 蓝: 图像回放菜单; 3) 黄: 设置菜单
12种语言 (英, 德, 法, 荷, 丹, 芬, 意, 挪, 瑞, 西, 中, 日)
可由用户自己完成

● 自选功能

自选功能

17项61种设置

● 电源

电池

一个电池组 BP-511/512

* 通过直流电适配器可以提供交流电源。

电池寿命

温度	拍摄条件	
	不使用闪光灯	50%使用闪光灯
常温 (20° C/68° F)	650	500
低温 (0° C/32° F)	500	400

* 以上数据是根据电量完全充满的BP-511/512测试得出的
自动

电池电量检测

节能设计

日期/时间供电电池

具备节能功能。可设置在 1, 2, 4, 8, 15 或 30 分钟无操作情况下自动关机。
一节 CR2025 锂电池

● 尺寸和重量

尺寸 (W x H x D)

149.7 × 107.5 × 75 毫米 / 5.9 × 4.2 × 3.0 英寸

重量

790 克 / 27.9 盎司 (不含电池和CF卡)

● 操作环境

工作温度

0 - 40 摄氏度 / 32-104 华氏度

工作湿度

85% 以下, 含 85%

● 充电器CB-5L

兼容电池

BP-511/512

电池接口

1

电源线长度

约 1.8 米 (5.9 英尺)

充电时间

约 90 分钟

输入电压

100-240 伏 (50/60 赫兹)

输出电压

约 8.4 伏直流

工作温度

0-40 摄氏度 / 32-104 华氏度

工作湿度

85% 或 85% 以下

尺寸 (W x H x D)

91 × 32.3 × 67 毫米 (3.6 × 1.3 × 2.6 英寸)

重量

105 克 (3.7 盎司) (不含电源线)

- 上述数据是根据佳能的测试标准得出。
- 相机性能参数及外观修改恕不另行通知。

索引

A

景深	88
交流电适配器套装	19,26
附件	174
Adobe RGB	58
AE	160
AE锁	92,165
AEB (自动包围曝光)	90
AF自动对焦	160
自动对焦模式	64
自动对焦点	67
自动对焦辅助光	39
人工智能自动对焦	66
人工智能伺服对焦	66
光圈	161,166
安装背带	21
自动重放	113
自动关机	30
自动重设	59
自动旋转	61
自动选择	68
光圈优先	84

B

基本术语	160
基本拍摄区	18
电池组	22
充电器	19
电池电量检测标记	24
电池寿命	25
BJ系列打印机	124
内置闪光灯	96
B门曝光	93

C

卡片式打印机	122
中央重点平均测光	75
CF卡	11,28,119,160,175
自选功能	146
改变回放时间	43
查看相机设置	62
清洁图像感应器	156
清除所有自选功能设置	152
微距	40
色彩范围	58
色温	53
压缩率	47
连续编号	59
连拍	76
创意区	18
自选功能	146

自选白平衡	52
-------	----

D

日期/时间	154
直流电适配器	19,26
默认设置	34,35
景深预视	85,162
屈光度调节	36
直接打印	121,137
DPOF数码打印顺序格式	131
驱动模式	76

E

E-TTL自动闪光	95
设备查看清单	3
删除	117
删除全部图像	118
删除单个图像	117
错误代码	171
评价测光	75
曝光	162
曝光补偿	89
曝光警告表	164
取景器遮光挡片	78

F

FE锁	100,105
FEB (闪光包围曝光)	104
图像文件编号	59,161
固件	161
闪光曝光补偿	101,105
闪光灯关闭	41
对焦锁定	65
文件夹	161
格式化	119,161
完全按下快门	30
全自动拍摄	38
功能表	163

H

半按快门	30
高速同步闪光	104
高亮度警告	109
相机握持	36
市电供电	26
HP (起始位置)	69

I

图像信息	109
图像跳转	112
图像回放	42
图像区	18
图像记录画质	46

图像感应器 156
 打印缩略图 135
 显示缩略图 110
 信息显示 62,109
 接口电缆 3
 ISO感光度扩展 141
 ISO感光度 49,160

J

JPEG 47,160

L

风光模式 40
 LCD亮度 143
 LCD液晶屏 10,35
 LCD显示屏 10,16
 LCD显示屏照明 94
 镜头 27

M

放大显示 111
 主拨盘 20,31
 主开关 30
 手动 86
 手动对焦 71
 手动选择 68
 最大容量 47
 菜单操作 34
 菜单屏幕 32
 菜单设置 140
 测光模式 75
 手动对焦 27,71
 反光镜预升 94
 拍摄模式转盘 18
 造型闪光 105

N

夜景人像模式 41
 术语 14
 非佳能闪光灯 106
 NTSC制式 115,144
 打印数量 127

O

屏幕菜单 167
 单次自动对焦 65

P

PAL制式 115,144
 图像处理参数 56
 局部测光 75
 PC端子 106
 人像模式 40

打印顺序 131
 打印选项 135
 打印风格 127
 打印类型 135
 图像处理 47
 程序自动AE 80
 程序曝光曲线 165
 图像保护 116

Q

可拍摄数量 127
 快速控制拨盘 20,31

R

RAW格式 46,160
 RAW + JPEG格式 48
 电池充电 22,24,174
 红眼现象 160
 防红眼 99
 注册对焦点 69
 更换电池 155
 旋转图像 114

S

自拍 77
 程序偏移 81
 快门按钮 30
 快门速度 161,166
 同时记录 48
 单张拍摄模式 76
 单张图像 108
 规格 178
 闪光灯 102
 运动模式 41
 sRGB 58
 标准打印 135
 系统图 176

T

定时拍摄功能 20
 图像剪裁 129
 电视机 82

V

视频输出 115
 取景器 17

W

白平衡包围曝光 54
 白平衡 50
 白平衡自动包围曝光 54
 无线多灯遥控闪光摄影 105

Canon

所有数据根据佳能标准测试方法测定，如有任何印刷错漏或翻译上的误差，望广大用户谅解。产品设计与规格如有更改，恕不另行通知。(广告)