

# EXILIM

Ck

数码相机

## EX-S880

用户说明书

感谢您选购本卡西欧产品。

- 在使用之前，必须阅读本用户说明书中的各注意事项。
- 请将本用户说明书保管好为以后参考之用。
- 有关本产品的最新情报刊载在EXILIM公式网站上：<http://www.exilim.com/>

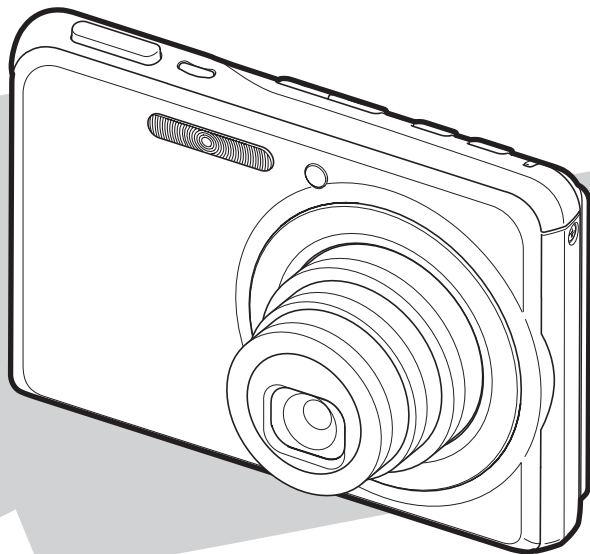

K838PCM1DMX

# CASIO®

# 打开包装

打开相机包装时，请进行检查，确认下列物品是否齐全。如果缺少物品，请与原零售商联系。



数码相机



锂离子充电电池  
(NP-20)

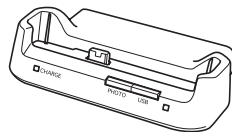

USB底座 (CA-37)

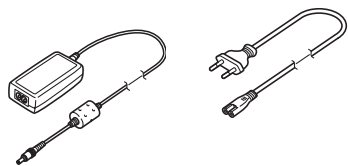

专用交流电变压器(AD-C52G)/交流电源线 \*

\* 交流电源线插头的形状因国家和地区而异。



在相机上安装配带

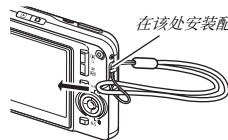

在该处安装配带。

配带

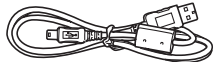

USB电缆

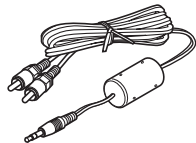

AV电缆

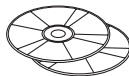

CD-ROM (2)



基础参考

# 目录

打开包装	2
------	---

<b>快速入门基础</b>	<b>9</b>
---------------	----------

请先对电池充电	9
配置显示语言、日期和时间设定	11
使用存储卡	13
拍摄快照	15
查看快照	17
拍摄动画	18
查看动画	19
删除文件	20

<b>简介</b>	<b>21</b>
-----------	-----------

特长	21
请先阅读本节	22
使用时的注意事项	26

<b>准备</b>	<b>36</b>
-----------	-----------

对电池充电	36
■ 要装入电池	36
■ 要对电池充电	37
■ 更换电池	41
■ 电池注意事项	42
在其他国家使用相机	43
开机和关机	43
使用存储卡	46
■ 支持的存储卡	47
■ 将存储卡装入相机	48
■ 更换存储卡	49
■ 格式化存储卡	50
使用画面选单	52
配置显示屏设定	53
■ 选择画面版面(版面)	54
■ 打开和关闭信息(信息)	57
■ 调节显示屏的亮度(亮度)	58
■ 调节显示屏的影像质量(像质)	59
不知如何操作时	60

## 拍摄快照 62

正确握持相机 .....	62
拍摄快照 .....	63
■ 指定影像尺寸 .....	66
■ 指定像质 .....	68
■ 关闭AF辅助灯 .....	69
■ 快照拍摄注意事项 .....	70
■ 自动聚焦限制 .....	71
变焦拍摄 .....	71
使用闪光灯 .....	75
使用自拍定时器 .....	79
使用连拍方式 .....	81
■ 选择连拍方式 .....	82
■ 用常速连拍、高速连拍、以及闪光连拍进行拍摄 .....	82
■ 用变焦连拍方式进行拍摄 .....	83
■ 连拍注意事项 .....	84
为快照配音 .....	85
人脸识别 .....	87
■ 执行人脸识别拍摄操作（正常方式） .....	87
■ 使用亲属优先方式优先设定特定的人脸 .....	88
■ 人脸识别注意事项 .....	92

## 拍摄动画 94

动画像质 .....	94
拍摄动画 .....	95
■ 动画拍摄注意事项 .....	96
使用短动画 .....	97
使用过去动画 .....	100
在拍摄动画时拍摄快照（动画中的快照） .....	102

## 使用BEST SHOT 104

减少相机和对象移动的影响 .....	110
不使用闪光灯拍摄明亮的影像 .....	111
拍摄名片及文档的影像(Business Shot) .....	112
恢复旧照片 .....	115
将快照拍摄到多影像版面（版面拍摄） .....	117
自动跟踪移动对象（自动取景） .....	119

## 高级设定 121

更改聚焦方式 .....	121
■ 使用自动聚焦 .....	122
■ 使用微距聚焦方式 .....	123
■ 使用固定焦点（泛焦） .....	129
■ 使用无穷远聚焦方式 .....	129
■ 使用手动聚焦 .....	129
校正影像亮度（EV平移） .....	131
白平衡控制 .....	132
指定ISO敏感度 .....	135
指定测光方式 .....	136
减轻曝光过度和曝光不足的影响 .....	138
提高肤色纹理 .....	139
使用相机的颜色过滤效果 .....	139
调节影像的锐度 .....	140
调节色饱和度 .....	140
调节影像的对比度 .....	141
日期印快照 .....	141
用屏幕上的直方图检查曝光 .....	142

其他实用的拍摄功能 .....	144
■ 用按钮自订功能来指定[◀]和[▶]的功能 .....	145
■ 显示画面格栅 .....	146
■ 显示刚拍摄的影像（影像检视） .....	146
■ 使用图标帮助 .....	147
■ 使用方式记忆设置开机缺省设定 .....	148
■ 将相机重设为初始出厂缺省设定 .....	150

## 查看快照和动画 151

查看快照 .....	151
■ 聆听配音快照的声音 .....	152
查看动画 .....	153
■ 用防颤功能播放动画 .....	155
在相机上播放幻灯片 .....	156
在电视机上查看影像 .....	162
放大显示的影像 .....	165
使用12影像画面 .....	166
使用日历画面 .....	166
使用影像轮盘 .....	168

## 编辑影像 169

---

- 改变快照尺寸 ..... 169
- 剪修快照 ..... 170
- 梯形失真校正 ..... 171
- 使用色彩还原功能校正旧照片的色彩 ..... 172
- 编辑影像的日期和时间 ..... 174
- 旋转影像 ..... 175
- 将多幅快照合并为单幅影像 (版面打印) ..... 176
- 减轻曝光不足的影响 ..... 178
- 在相机上编辑动画 ..... 179
- 创建动画帧的快照 (MOTION PRINT) ..... 182

## 使用声音 184

---

- 为快照配音 ..... 184
- 仅录制声音 (录音) ..... 186

## 文件管理 189

---



- 文件和文件夹 ..... 189
- 防止删除文件 ..... 190
- 使用FAVORITE文件夹 ..... 192
- 复制文件 ..... 194

## 删除文件 196

---

- 删除某个特定的文件 ..... 196
- 删除所有文件 ..... 197
- 删除FAVORITE文件夹中的快照 ..... 197

## 其他设定 198

配置相机的声音设定 .....	198
打开和关闭启动画面 .....	200
指定文件名称序列号的生成规则 .....	201
更改相机的日期和时间设定 .....	202
使用世界时间 .....	204
■ 配置世界时间设定 .....	204
更改显示语言 .....	206
更改USB端口协议 .....	207
[  ] (拍摄) 和 [  ] (显示) 钮设定 .....	208
格式化内置存储器 .....	209

## 打印 210

打印类型 .....	210
使用专业打印服务 .....	211
用您的打印机打印影像 .....	212
用DPOF指定要打印的影像和打印份数 .....	215
■ 日期印 .....	218
支持的协议 .....	219

## 将相机与电脑配合使用 220

您可以进行的操作 .....	220
与Windows电脑搭配使用相机 .....	221
■ 在电脑上查看和储存影像 .....	225
■ 从相机上传输影像并对电脑上的影像进行管理 .....	232
■ 播放动画 .....	234
■ 向YouTube上传动画文件 .....	235
■ 编辑动画 .....	238
■ 向相机传输影像 .....	239
■ 查看用户文档 (PDF文件) .....	242
■ 退出CD-ROM选单 .....	243
与Macintosh电脑搭配使用相机 .....	243
■ 在Macintosh电脑上查看和储存影像 .....	245
■ 从相机上传输影像并对Macintosh上的影像 进行管理 .....	250
■ 播放动画 .....	251
■ 查看用户文档 (PDF文件) .....	251
直接读取存储卡上的文件 .....	252
存储卡数据 .....	253

## 将文档传输到相机 (数据存储) 257

向相机传输文档 .....	257
■ 从运行Windows的电脑上传输文档	257
■ 从Macintosh上传输文档	259
在相机上查看传输的影像 .....	261
■ 旋转文档页面	262
管理相机上的文档数据 .....	264
■ 保护文档数据	264
■ 删除文档数据	265

## 附录 268

一般指南 .....	268
显示屏内容 .....	270
选单参考 .....	273
显示选单参考 .....	277
指示灯 .....	277
故障排除指南 .....	280
■ 发现问题并进行纠正	280
■ 显示信息	285
规格 .....	287

## 请先对电池充电

### ■ 在相机中装入电池

#### 1. 打开电池盖。

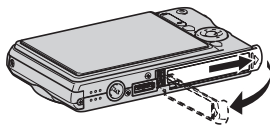

轻轻按下舱盖，沿箭头所示方向滑动，将其打开。

#### 2. 将电池装入相机。

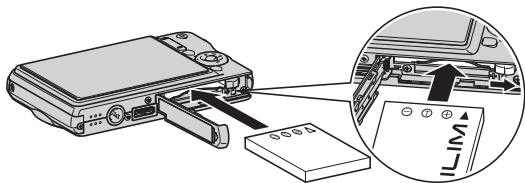

#### 3. 关闭电池盖。

(第36页)

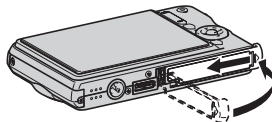

## ■ 用USB底座进行充电

### 1. 将USB底座插入家用电源插座。

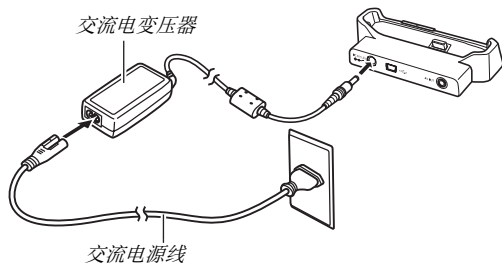

### 2. 将相机放在USB底座上。

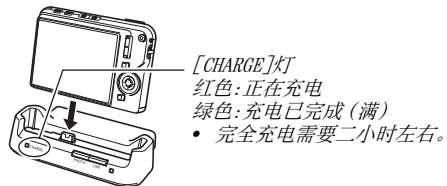

## 配置显示语言、日期和时间设定

(第202, 206页)

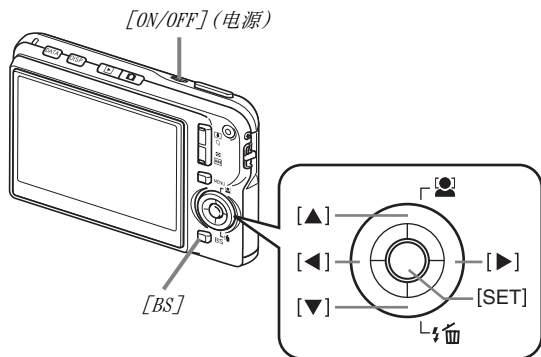

购买相机后第一次打开电源时，需要进行本页的设定。

- 如果在配置语言、日期和时间设定时出现错误，您可以更改该设定（第202, 206页）。

1. 按[ON/OFF]打开相机电源。
2. 用[▲]、[▼]、[◀]和[▶]选择所需语言，然后按[SET]。
3. 用[▲]、[▼]、[◀]和[▶]选择相机的使用地区，然后按[SET]。
4. 用[▲]和[▼]选择相机的使用城市，然后按[SET]。
5. 用[▲]和[▼]选择所需的夏令时(DST)设定，然后按[SET]。

**6. 用[▲]和[▼]选择日期格式，然后按[SET]。**

例如：2007年12月19日

要显示此类格式的日期：	选择该项：
07/12/19	年/月/日
19/12/07	日/月/年
12/19/07	月/日/年

**7. 设定日期和时间。**

用[◀]和[▶]选择所需设定（年、月、日、小时、分钟），然后用[▲]和[▼]更改设定。  
要切换12小时和24小时格式，请按[BS]。

**8. 完成设定后，按[SET]。**

**9. 按[ON/OFF]关闭相机电源。**

- 完成此步骤之后，进入下一页上的设定。

## 使用存储卡

### ■ 将存储卡装入相机

装入存储卡时，相机会将拍摄的影像储存到存储卡上。

#### 注

- 虽然本相机具有内藏存储器，但使用存储卡能够增加存储量，可用于储存更多影像、高画质和大尺寸影像、以及更长的动画。
- 未装入存储卡时，相机会将影像储存到内藏存储器中。如果希望使用内藏存储器，请跳过此步骤，进入第15页上的“拍摄快照”。
- 关于存储卡容量的信息，请参阅第287页。

### 1. 打开电池盖。

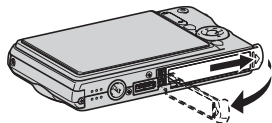

轻轻按下舱盖，沿箭头所示方向滑动，将其打开。

### 2. 将存储卡装入相机。

(第46页)

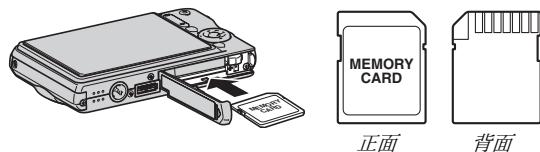

使存储卡正面向上（面向相机的显示屏一侧），将其滑入存储卡插槽，然后按存储卡，直至其发出咔哒声牢固就位。

### 3. 关闭电池盖。

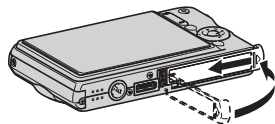

## ■ 格式化存储卡

在相机中使用存储卡之前，必须格式化存储卡。

### 重要！

- 如果存储卡上已有快照或其他文件，格式化存储卡会删除卡上的内容。一般情况下，不需要重新格式化存储卡。但是，如果存储卡的储存速度变慢或出现其他异常情况，请重新格式化存储卡。
- 要格式化存储卡，请务必在相机上执行下列步骤。

1. 按[ON/OFF]打开相机电源。
2. 按[MENU]。
3. 用[◀]和[▶]选择“设置”选项卡。
4. 用[▼]选择“格式化”，然后按[▶]。

## 5. 按[▲]选择“格式化”，然后按[SET]。

- 要取消格式化，选择“取消”，然后按[SET]。
- 请等待“正在处理... 请稍候...”信息从显示屏上消失，然后再进行其他操作。

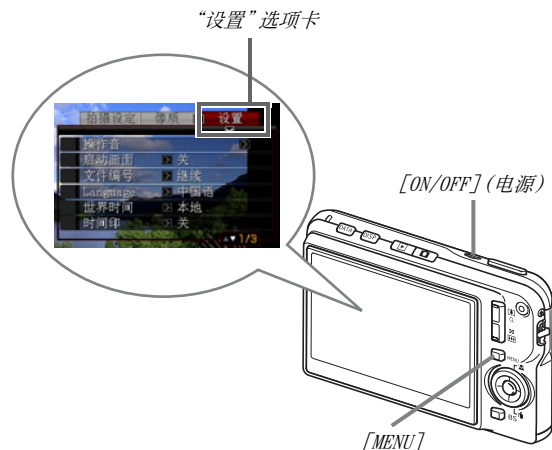

## 拍摄快照

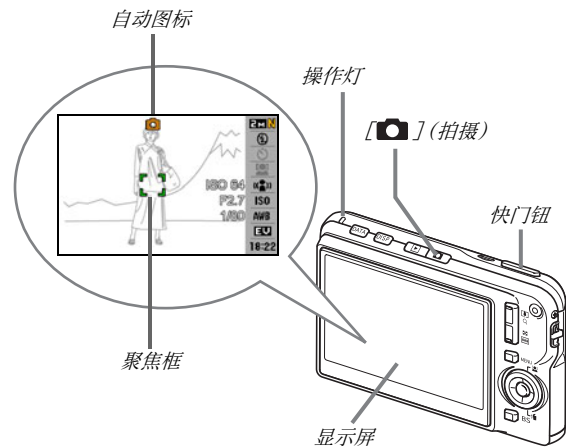

(第62页)

1. 按[ ]打开相机电源。  
便会进入拍摄方式，显示屏上显示“ ”（自动图标）。
2. 将相机对准拍摄对象。
3. 注意保持相机静止不动，半按快门钮。  
影像聚焦时，相机会发出哔声，操作灯点亮绿色，聚焦框变绿。
4. 继续保持相机静止不动，全按快门钮。  
拍摄的影像将在显示屏上停留约一秒，然后储存在存储器上。此后，相机准备拍摄下一幅影像。

## 快照的影像尺寸和像质

您的相机可以选择各种影像尺寸和像质设定。请注意，影像尺寸和像质设定会影响到存储器中的影像存储数量。

- 您可以根据需要更改影像尺寸和像质设定，以拍摄尺寸更小或分辨率更低的影像用作电子邮件的附件或在网站上发布等。您还可以选择适合影像打印纸张大小的图像尺寸。

有关详情，请参阅第66、68和第287页。

## 如何半按快门钮？

根据设计，快门钮可以在轻按时大致停止在中间位置。停止在该处被称作“半按”。半按快门钮时，相机会对当前对准的拍摄对象自动调节曝光并进行聚焦。

掌握好全按和半按快门钮的力度是拍摄精美影像的一项重要技术。

半按

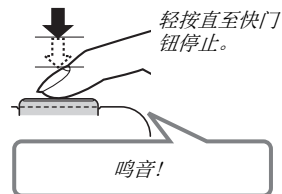

全按

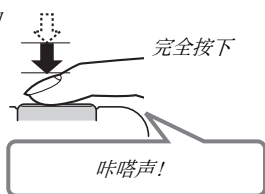

## ■ 不等待自动聚焦的情况下全按快门钮

不等待自动聚焦的情况下全按快门钮进行操作时，将用高速快门进行拍摄（第128页）。高速快门可让您随意捕捉精彩瞬间。

- 借助高速快门，相机会使用高速自动聚焦，让您更加方便地捕捉快速移动的动作。但请注意，使用高速快门时，某些影像可能无法聚焦。
- 为确保正确聚焦，请尽可能花些额外时间半按快门钮。

## 查看快照

（第151页）

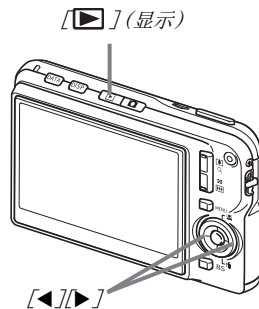

### 1. 按[▶]进入显示方式。

如果存储器中有多幅影像，请使用[◀]和[▶]在影像中滚动。

## ■ 要返回拍摄方式

按[📷]。

## 拍摄动画

(第94页)

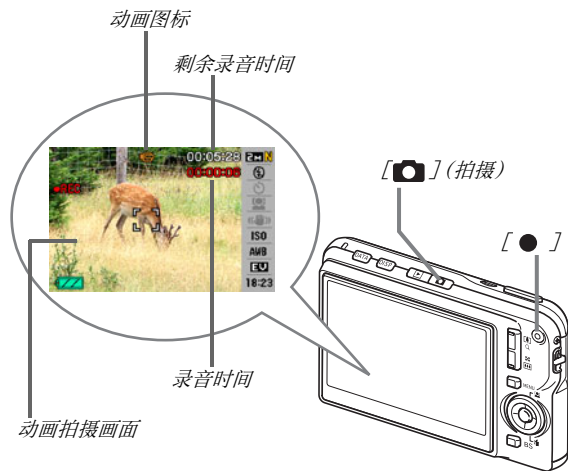

1. 按[ ]进入拍摄方式。

2. 按[ ]开始拍摄动画。

拍摄动画的过程中，“”（动画图标）一直出现在屏幕上。

- 拍摄动画时也会录制声音。

3. 再次按[ ]停止拍摄。

### 动画画质

您的相机可以选择六种动画的像质设定（UHQ、UHQ广角、HQ、HQ广角、Normal、LP）。为最大限度地发挥相机的性能，请使用“HQ”（高品质）或“HQ广角”设定来拍摄动画。

动画画质是决定播放时影像的细部、平滑度和清晰度的标准。降低像质可以延长拍摄时间，因此，在存储量减少时，可以切换到“Normal”或“LP”以节约存储量。

有关详情，请参阅第94和288页。

## 查看动画

显示屏上出现的类似于胶片的画面代表该画面是动画中的影像。



(第153页)

1. 按[▶]进入显示方式。

2. 用[◀]和[▶]选择要播放的动画。

在影像中滚动时，显示屏上出现的动画显示其第一幅影像。

3. 按[SET]开始播放。

到达动画结尾后，显示屏将返回步骤2中的影像选择画面。

- 动画播放期间，您可以调节音量、前后跳跃、并可进行多种其它操作（第154页）。

■ 要返回拍摄方式

按[📷]。

## 删除文件

通过下列步骤，您可以删除已传输到电脑硬盘的文件、打印过的影像、或不再需要的文件。从而可以释放存储空间，以便拍摄更多影像。

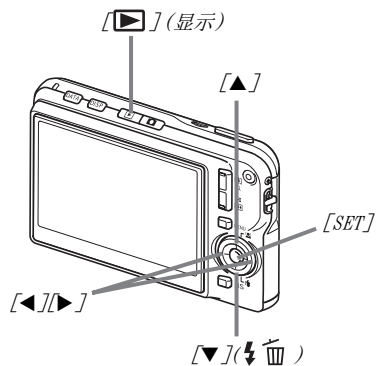

(第196页)

1. 按[▶]。
2. 按[▼](⚡🗑️)。
3. 用[◀]和[▶]选择要删除的快照或动画。
4. 按[▲]选择“删除”。
  - 要取消删除操作，请选择“取消”。
5. 按[SET]。
  - 要退出删除操作，请按[MENU]。

便可删除选定的快照或动画。

- 如果要删除更多内容，请从步骤3开始重复上述步骤。
- 要退出删除操作，请按[MENU]。

## 特长

### ■ BEST SHOT功能，只需选择相机中装入的示范影像，便可拍摄精美的照片。

只需选择与所要拍摄的场景类似的场景（夜景中的人像、花等），便可立即进行相机设定。您可以使用[BS]钮直接进入BEST SHOT的示范场景图库。

例如：选择美丽的人像。

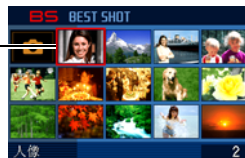

### ■ 直接方式开机

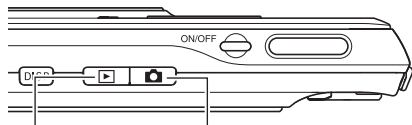

要查看影像，按[▶]用显示方式开机。

要进行拍摄，按[📷]用拍摄方式开机。

### ■ 汇集多种实用的拍摄功能

- 影像拍摄时的人脸识别（第87页）
- 使用高速快门和防颤功能可以减轻手部和拍摄对象移动的影响（第110页）
- 即使不使用闪光灯，高敏感度拍摄也可避免产生较暗的影像（第111页）
- 高速快门有助于您随意捕捉精彩瞬间（第128页）
- 高品质(H.264)动画拍摄（第94页）

## ■ 强大的打印功能

- DPOF功能,可以非常方便地指定日期印和打印份数(第215页)
- 时间印功能,可以在影像数据中标记日期(第141页)
- 支持PictBridge和USB DIRECT-PRINT,便于使用支持该标准的打印机在家打印,而无需使用电脑(第212页)

## ■ 向相机传输文档

- 附带的Photo Transport软件(第239页)可让您将电脑上保存的影像或电脑屏幕上显示的影像(网站数据、地图等)传输到您的相机。
- 附带的CASIO DATA TRANSPORT软件可让您将电脑上的文档传输到相机,以便于随身携带(第257页)。

## 请先阅读本节

### ■ LCD板

显示屏的液晶板采用高精度技术,像素合格率达99.99%以上。也就是说,一些像素可能不亮或一直保持点亮状态。这是由液晶板的特性造成的,并不代表故障。

## ■ 版权

根据版权法，除个人欣赏外，未经适用的权利持有者的许可，禁止擅自使用本相机拍摄的快照或动画影像。在某些情况下，有些公共演出、展示、展览等可能完全禁止拍摄，即使用于个人欣赏也不例外。不论此类文件是通过自己购买还是免费获得，未经版权持有者的许可，在网站、文件共享站点或任何其他互联网站上发布或以其他方式向第三方传播此类文件均会受到版权法和国际公约的严格禁止。在互联网上上传或传播个人拍摄或录制的电视节目、现场音乐会、音乐视频等影像可能会侵犯他人的权利。请注意，如因本产品使用不当而侵犯他人版权或违反版权法，CASIO COMPUTER CO., LTD. 概不负责。

下述商标和注册商标以编辑方式在本说明书的说明文字中引用，不带商标™或注册商标®符号。并非旨在侵犯商标。

- SDHC徽标为商标。
- Microsoft、Windows、Internet Explorer、Windows Media、Windows Vista和DirectX是Microsoft Corporation在美国和/或其他国家的注册商标或商标。
- Macintosh、Mac OS、QuickTime、QuickTime徽标和iPhoto是Apple Inc.在美国和/或其他国家的商标。
- MultiMediaCard是德国Infineon Technologies AG的商标，授权MultiMediaCard Association(MMCA)使用。
- MMC*plus*是MultiMediaCard Association的商标。
- Adobe和Reader是Adobe Systems Incorporated在美国和/或其他国家的注册商标或商标。
- Ulead、Ulead VideoStudio和Movie Wizard是Ulead Systems, Inc.的商标。
- HOTALBUM和HOT ALBUM徽标是Konica Minolta Photo Imaging, Inc.的注册商标或商标，授权HOTALBUMcom, Inc.使用。
- YouTube、YouTube徽标和“Broadcast Yourself”是YouTube, LLC.的注册商标或商标。
- EXILIM、Photo Loader、Photo Transport、YouTube Uploader for CASIO和CASIO DATA TRANSPORT是CASIO COMPUTER CO., LTD.的注册商标或商标。

- Photo Loader with HOT ALBUM的开发基于HOT ALBUM (HOTALBUMcom, Inc.版权所有)和Photo Loader (CASIO COMPUTER CO., LTD.版权所有)。所有版权和其他权利均属于原版权持有者。
- 本文提及的所有其他公司或产品名称是其各自公司的注册商标或商标。

未经授权,禁止通过网络擅自对捆绑软件进行部分和全部的商业性复制、传播和复制。

本产品包含有eSOL Co., Ltd.的  
PrKERNELv4 实时操作系统。



版权所有©2007 eSOL Co., Ltd.

PrKERNELv4 是eSOL Co., Ltd.在日本  
的注册商标。

本产品所含的YouTube上传功能经YouTube, LLC.授权使用。本产品当中采用YouTube上传功能并不代表认可或推荐YouTube, LLC.的产品。

- 本说明书内容如有变更，恕不另行通知。
  - 本说明书的内容在编写过程的每个步骤中均经过检查。如发现任何疑问或错误等，请与本公司联系。
  - 禁止复制本说明书的部分或全部内容。根据版权法，除用户个人使用外，未经CASIO COMPUTER CO., LTD.许可，禁止将本说明书的内容用于任何其他用途。
  - 对于因本产品的使用或故障而使用户或任何第三方遭受的任何损坏或损失，CASIO COMPUTER CO., LTD.概不负责。
  - 对于因使用Photo Loader with HOT ALBUM、Photo Transport、YouTube Uploader for CASIO和/或CASIO DATA TRANSPORT而使用户或任何第三方遭受的任何损坏或损失，CASIO COMPUTER CO., LTD.概不负责。
  - 对于因故障、修理、或任何其他原因而导致存储器内容被删除所造成的任何损坏或损失，CASIO COMPUTER CO., LTD.概不负责。
- 请注意，本说明书中表示的示例画面和产品图示可能与相机的实际画面和配置略有不同。

## 使用时的注意事项

- **在拍摄最终影像之前，请进行试拍。**
  - 在拍摄最终影像之前，请进行试拍以确认相机可以正常拍摄。
- **避免在运动状态下使用**
  - 驾驶汽车或其它车辆时，或在行走过程中，切勿使用相机拍摄或播放影像。在运动状态下观看显示屏会造成严重事故。

## ■ 直接观看太阳或亮光

- 切勿透过取景器观看太阳或其他亮光。否则会损害视力。

## ■ 闪光

- 切勿在可能出现易燃易爆气体的地方使用闪光灯。在这种情况下使用闪光灯会造成火灾或爆炸的危险。
- 切勿使闪光灯对着驾驶机动车辆的人闪光。否则会影响驾驶人员的视力，导致交通事故。
- 闪光灯闪光时，切勿使闪光灯与拍摄对象的距离过近。否则会导致拍摄对象失明。

## ■ 显示板

- 切勿对LCD板施加过大的压力或使其受到强烈碰撞。否则会导致显示板的玻璃破裂。
- 如果显示板破裂，切勿接触板内液体。否则会导致皮肤发炎。
- 如果显示板的液体进入口中，请立即漱口并与医生咨询。
- 如果显示板的液体进入眼睛或落到皮肤表面上，请立即用清水冲洗至少15分钟，然后就医。

## ■ 连接

- 除指定用于本相机的设备外，切勿在接口上插入其它设备。连接非指定设备会导致火灾或触电。

## ■ 运输

- 切勿在飞行器内或限制使用此类设备的地方操作相机。使用不当会造成严重事故。

## ■ 冒烟、异味、过热以及其他异常状况

- 在相机冒烟或发出异味、或出现过热现象时继续使用相机会导致火灾或触电。出现上述现象时，请立即执行下列步骤。
  1. 关闭相机电源。
  2. 从相机中取出电池，同时注意保护自己不要被烫伤。
  3. 请与您的经销商或最近的CASIO授权服务中心联系。

## ■ 水和异物

- 相机内进入水、其他液体或异物（尤其是金属物体）会导致火灾或触电。出现上述现象时，请立即执行下列步骤。在雨天或雪天、大海或其他水体附近、或在浴室内使用相机时，应特别小心。
  1. 关闭相机电源。
  2. 从相机中取出电池。
  3. 请与您的经销商或最近的CASIO授权服务中心联系。

## ■ 掉落和粗暴处置

- 在相机掉落或受到其他粗暴处置而受损后继续使用相机会导致火灾和触电。出现上述现象时，请立即执行下列步骤。
  1. 关闭相机电源。
  2. 从相机中取出电池。
  3. 请与您的经销商或最近的CASIO授权服务中心联系。

## ■ 远离火源

- 切勿将相机暴露于火中，否则会导致相机爆炸以及造成火灾和触电。

## ■ 拆解和改装

- 切勿以任何方式拆解和改装相机。否则会导致触电、烧伤以及其他人身伤害。请务必让您的经销商或就近的CASIO授权服务中心进行内部检查、维护和修理工作。

## ■ 应避免的位置

- 切勿将相机放置在下列种类的任何位置。否则会导致火灾和触电。
  - 水分或灰尘含量过大的地方
  - 准备食物的地方或散发油烟的其他地方
  - 加热器附近、加热的毯子上、阳光直射的地方、停泊在阳光下关闭的车辆内、或其他受高温影响的地方
- 切勿将相机放置在不稳定的表面上、高架子等物品上面，否则会导致相机掉落，造成人身伤害。

## ■ 备份重要数据

- 请务必对相机内重要数据进行备份，将其传输到电脑或其它存储设备上。请注意，在相机出现故障、进行维修等情况下，数据会被删除。

## ■ 存储器保护

- 更换电池时，请务必遵守相机所附文档中说明的正确步骤。电池更换不当会导致相机存储器内数据的损坏或丢失。

## ■ 充电电池

- 只能使用指定的充电器或指定设备对电池充电。尝试使用其他未经认可的手段对电池充电会导致电池过热、火灾和爆炸。
- 请勿将电池暴露于或浸入淡水或海水中。否则会损坏电池，造成电池性能下降以及丧失电池的使用寿命。
- 该电池是CASIO数码相机的专用电池。用于任何其他设备会导致电池损坏，或降低电池的性能和使用寿命。
- 如不遵守下列注意事项，会导致电池过热、火灾和爆炸。
  - 切勿在明火附近使用或存放电池。
  - 切勿加热或用火烘烤电池。
  - 将电池安装到充电器时，请确认其方向是否正确。
  - 切勿将电池与导电物体（项链、铅笔芯等）一起携带或存放。
  - 切勿拆解电池、用针戳电池、或使其受到强烈碰撞（用锤子敲打、用脚踩等），切勿焊接电池。切勿将电池放置在微波炉、加热器、高压设备等物品内。
- 如果在电池在使用、充电或存放期间出现泄漏、异味、发热、变色、变形、或任何其他异常状况，请立即从相机或充电器中取出电池，并使其远离明火。
- 请勿在直射的阳光下、阳光下停泊的汽车内、或容易产生高温的任何其他位置使用或放置电池。否则会损坏电池，造成电池性能下降以及丧失电池的使用寿命。
- 如果电池未在规定充电时间内正常完成充电，请停止充电并与CASIO授权服务中心联系。继续充电会导致电池过热、火灾和爆炸。
- 电池液会损害您的眼睛。如果电池液不慎进入您的眼睛，请立即用清洁的自来水冲洗，然后向医生咨询。
- 使用电池或对电池充电之前，请务必阅读相机和专用充电器附的用户文档。

- 如果让幼童使用电池，请务必让负责的成年人教导他们各种注意事项和使用方法，确保幼童可以正确使用电池。
- 如果电池液不慎沾到衣服或皮肤上，请立即用清洁的自来水冲洗。长时间接触电池液会对皮肤造成刺激。

## ■ 交流电变压器

- 交流电变压器使用不当会导致火灾和触电。使用交流电变压器时，请务必遵守下列注意事项。
  - 请仅使用本相机专用的交流电变压器。
  - 本交流电变压器只能对其专用设备供电。
  - 请使用100到240V AC(50/60Hz)墙壁插座作为电源。
  - 切勿将电源线插入与其它设备共用的墙壁插座，或将其插入共用的延长线。
- 交流电变压器使用不当会使其受损，导致火灾和触电。使用交流电变压器时，请务必遵守下列注意事项。
  - 切勿在交流电变压器上放置重物或使其直接受热。
  - 切勿尝试改装或弯曲交流电变压器。
  - 切勿扭曲或拉拽电源线。
  - 如果电源线或插头受损，请与您的经销商或最近的CASIO授权服务中心联系。
- 切勿用湿手接触交流电变压器。否则会导致触电。

- 交流电变压器使用不当会导致火灾和触电。使用交流电变压器时，请务必遵守下列注意事项。
  - 切勿将电源线放置在火炉或其它加热设备附近。
  - 从墙壁插座上拔出交流电变压器时，请握住交流电变压器电源线上的插头部分。切勿拉拽电源线。
  - 将插头尽量插入墙壁插座。
  - 长期不使用相机之前，如外出旅行等，请从墙壁插座上拔出交流电变压器。
  - 从墙壁插座上拔出交流电变压器并清除插头电极周围积聚的灰尘，每年至少一次。

## ■ USB底座和交流电变压器的注意事项

- 连接或断开交流电变压器之前，请务必从USB底座中取出相机。
- 充电、USB数据通信、相片架操作会使交流电变压器变热。这是正常现象，并不代表故障。

## ■ 电池寿命

- 本说明书给出的电池连续操作时间是指相机在常温条件下(23°C)使用专用电池供电时因电池电量不足而关机之前的大概时间。这些时间并不保证您可以取得指示的操作量。电池的实际寿命在很大程度上受环境温度、电池存储条件、所用存储时间等因素的影响。
- 让相机电源保持开启状态会消耗电池,导致电量不足警告出现。不使用相机时,请随时关闭电源。
- 电量不足警告表示相机因电池电量不足而即将关闭。请尽快对电池充电。将电量不足或耗尽的电池留在相机内会导致电池泄漏和数据受损。

## ■ 数据错误注意事项

- 本数码相机采用精密的数码元件制作而成。任何下列操作都会损坏相机存储器中的数据。
  - 在相机执行操作的过程中,从相机中取出电池或存储卡,或将相机放置到USB底座上或从USB底座上取下相机。
  - 在相机电源关闭后操作灯呈绿色闪烁时,从相机中取出存储卡,或将相机放置到USB底座上或从USB底座上取下相机。
  - 正在进行数据通信操作时,断开USB电缆,从USB底座中取出相机,或从USB底座上断开交流电变压器。
  - 使用电量不足的电池。
  - 其他不规范操作。

上述任何条件都会导致显示屏上出现错误信息(第285页)。请按照出现的信息的指示进行操作。

## ■ 操作环境

- 相机的作业温度范围为0°C到40°C。
- 请勿将相机放置在下列任何位置。
  - 阳光直射的地方，或存在大量湿气或灰尘的地方。
  - 空调附近或温度或湿度过高的地方。
  - 热天机动车内，或受到强烈震动的地方。

## ■ 结露

- 温度发生急剧变化时，如在寒冷的冬天将相机由室外移动到温暖的房间内时，相机的内部和外部会形成水珠，这种现象被称作“结露”。请注意，结露会造成相机故障。要避免结露，请在使相机经受温度的急剧变化之前将其放入塑料袋中。等袋内空气有充足的时间适应新的温度后再取出相机。然后，再打开电池盖，使其开启数小时。

## ■ 电源

- 只能使用专用的锂离子充电电池(NP-20)对相机供电。不能使用任何其他种类的电池。
- 本相机没有另外的时钟电池。在电源完全切断（同时切断电池和USB底座的电源）十二小时左右之后，相机的日期和时间设定将会被清除。如果出现这种情况，请务必在恢复供电时重新配置这些设定（第202页）。

## ■ 镜头

- 清洁镜头表面时，切勿用力过猛。否则会划伤镜头表面，造成故障。
- 有时您可能会发现某些特定类型的影像出现一定程度的变形，如本来应比较直的线条略有弯曲。这是由镜头的特性造成的，并不代表相机故障。

## ■ 相机的保养

- 镜头表面上的指印、灰尘和其他异物会影响相机的正常操作。应避免接触镜头表面。要清洁镜头表面，请用吹风机吹掉灰尘或异物，然后用柔软的干布擦拭。
- 闪光灯上的指印、灰尘和其他异物会影响相机的正常操作。应避免接触闪光灯。如果闪光灯变脏，请用柔软的干布擦拭。
- 要清洁相机，请用柔软的干布擦拭。

## ■ 显示屏影像

- 播放影像时，显示屏上显示的影像通常小于正常影像，因而无法看清实际影像的所有细节。本相机具有影像变焦功能（第165页），可用来放大显示屏上的影像。您可以使用该功能对重要影像进行现场检查。

## ■ 其他注意事项

- 本相机在使用时会略微变热。这是正常现象，并不代表故障。

# 准备

## 对电池充电

本相机由锂离子充电电池(NP-20)供电。

### 重要！

- 不能使用除NP-20外任何其他种类的电池。

## 要装入电池

### 1. 打开电池盖。

在按下电池盖的同时，沿箭头所示方向滑动。

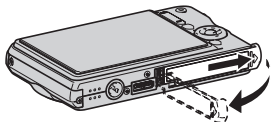

### 2. 将电池装入相机。

让电池上的EXILIM标志向上(显示屏的方向)，在箭头所示的方向上握住闭锁器，将电池滑入相机。按电池直至闭锁器将其固定到位。

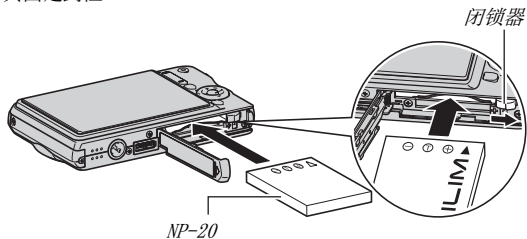

### 3. 关闭电池盖。

合上电池盖，然后在将电池盖按向相机的同时滑动电池盖，使其牢固就位。

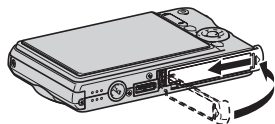

购买相机后初次使用时，电池未完全充电。请使用下列步骤对电池充电。

## 要对电池充电

### 1. 将USB底座插入家用电源插座。

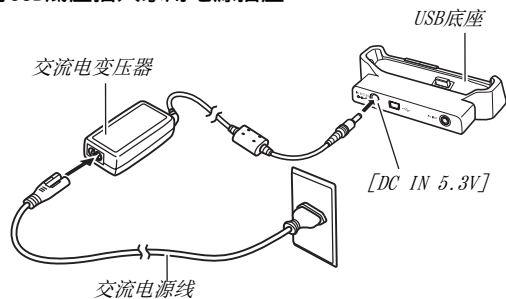

### 2. 确认相机电源已关闭。

如果相继电源开启，请务必在将相机放置到USB底座上之前按 [ON/OFF] 关闭电源。

### 3. 如图所示放置相机，使显示屏面向自己，将相机放置到USB底座上。

[CHARGE]灯呈红色点亮，充电开始。

- 完全充电需要二小时左右。实际充电时间取决于当前电池容量、剩余电量以及充电条件。

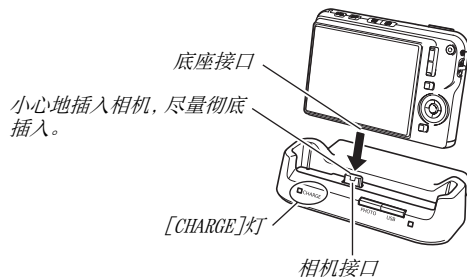

### 充电完毕时

在充电期间呈红色点亮的[CHARGE]灯将变为绿色。

从USB底座中取出相机，从电源插座上拔出交流电源线。

### 如果[CHARGE]灯呈绿色闪烁

表示由于刚用完相机，或由于所处位置温度太高或太低而无法进行充电。如果出现这种情况，请等相机恢复到正常温度。相机恢复到可以进行充电的温度时，[CHARGE]灯会呈红色点亮。

## 如果[CHARGE]灯呈红色闪烁

表示相机或电池出现故障，或电池未正确装入相机。  
请从相机中取出电池，检查其触点是否脏污。如果触点脏污，请用软布将触点擦拭干净，然后将电池重新装入相机。确认交流电变压器已插入电源插座和USB底座之后，重新将相机安放在底座上。

如果执行上述步骤后仍继续出现错误，则可能是电池出现故障。  
请与最近的CASIO授权服务中心联系。

## 重要！

- 只能使用附带的USB底座或另购的专用充电器(BC-11L)对专用锂离子充电电池(NP-20)进行充电。不能使用任何其他类型的充电设备对电池充电。试图使用不同类型的充电器会导致意外事故。
- 本相机仅设计用于其附带的USB底座。切勿尝试使用其他类型的底座。
- 只能使用本相机附带的交流电变压器。切勿使用任何其他类型的交流电变压器。不能使用另购的AD-C30、AD-C40、AD-C620或AD-C630。

## ■ 电池使用时间和影像张数与充电的关系





有关详情，请参阅第291页。



## ■ 电池电量节约窍门

- 不需使用闪光灯时，将闪光灯设定（第75页）选为“”（禁止闪光）。
- 启用自动关机和休眠功能以避免在忘记关机时浪费电池电量（第45页）。

## ■ 检查电池电量

消耗电池电量时，显示屏上的电池电量指示符会指示剩余电量，如下所示。

剩余电量	高 ←————→ 低
电池电量指示符	 →  →  → 
指示符颜色	点亮蓝色 → 橙色 → 红色 → 红色

“”表示电量不足。请尽快对电池充电。  
指示“”时，无法进行拍摄。请立即对电池充电。

## 重要！

- 由于每种方式的电源要求不同，因此，显示方式中电池指示符显示的电量可能会比拍摄方式中电池指示符显示的电量低。这是正常现象，并不代表故障。
- 如果在电池已耗尽的情况下约十二小时不对相机供电，日期和时间设定将会被清除。恢复供电后，必须重新配置该设定。

## 更换电池

1. 打开电池盖。
2. 如图所示，使相机的显示屏向上，按照箭头方向滑动闭锁器并将其保持在该处。
  - 这样便可使电池部分露出。

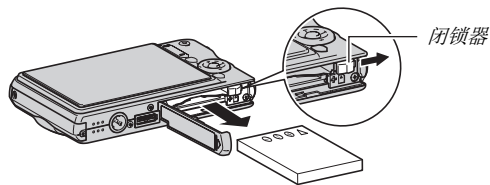

3. 在按住闭锁器的同时，将电池完全拉出。
4. 装入新电池。

## 电池注意事项

### ■ 使用时的注意事项

- 低温条件下电池提供的操作一般少于常温条件下所提供的操作。这是由电池的特性所致，并非相机的原因。
- 请在10°C到35°C的温度范围内对电池充电。在此范围之外对电池充电会导致充电时间延长，甚至会导致无法充电。
- 如果电池在完全充电之后所提供的操作极为有限，则可能使电池已达到其使用寿命。请更换新电池。

### ■ 存储注意事项

- 锂离子充电电池以紧密的构造提供较高的容量，但是，如果在充电后长期存放会导致其性能下降。
  - 如果在一段时间内不打算使用电池，请将电池电量完全耗尽之后再行存放。
  - 不使用相机时，请务必取出相机中的电池。将电池留在相机内会导致电池放电而使电量枯竭，因而在使用相机时需要更长的充电时间。
  - 请在凉爽、干燥处（20°C或更低）存放电池。

## 在其他国家使用相机

请注意下列事项。

- 附带的交流电变压器适用于100V到240V AC、50/60 Hz范围内的任何电源。但请注意，电源线插头的形状因国家或地区而异。携带相机和交流电变压器旅行之前，请向旅行社查询旅行目的地的电源要求。
- 请勿通过电压转换器或类似设备将交流电变压器连接到电源。否则会导致故障。

## ■ 备用电池

为避免因电池耗尽而无法拍摄影像，建议在旅行时携带完全充电的备用电池(NP-20)。

## 开机和关机

### ■ 开机

要打开电源并进入拍摄方式

按[ON/OFF] (电源) 或[] (拍摄)。

要打开电源并进入显示方式

按[] (显示)。

按按钮时，操作灯会呈绿色点亮片刻，随后打开电源。

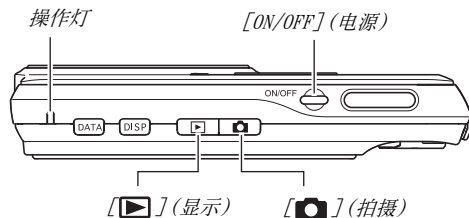

## 重要！

- 按[ON/OFF]或[] (拍摄) 打开电源时, 也会使镜头伸出。请注意不要让任何物体阻碍或碰撞镜头。用手抓住镜头不使其伸出会导致故障。





## 注

- 在拍摄方式中按[] (显示) 会切换到显示方式。镜头会在方式切换约10秒后缩回。
- 自动关机 (第45页) 会在预设时间内未进行任何操作的情况下自动关闭电源。如果出现这种情况, 请重新打开电源。

## ■ 关机

按[ON/OFF] (电源)。

## 注

- 您可以将相机设置为在按[] (拍摄) 或[] (显示) 时不打开电源。您也可以将相机设置为在按[] (拍摄) 或[] (显示) 时关闭电源 (第208页)。

## 初次打开电源

初次在相机中装入电池时, 会出现一个画面, 该画面用来配置画面文字语言、日期和时间设定。请使用“配置显示语言、日期和时间设定” (第11页) 下的步骤进行正确设定。

## 重要！

- 如不设定日期和时间, 则会导致影像上记录的日期和时间出现错误。
- 如果在配置语言、日期和时间设定时出现错误, 您可以更改该设定 (第202, 206页)。

## ■ 节电功能

本相机配有休眠功能和自动关机功能，用于节约电池电量。如下所述，您可以在拍摄方式中配置这些设定。

功能名称	说明	设定
休眠	如果在预设的时间内未进行任何操作，显示屏会关闭（进入休眠状态）。 请注意，无法在显示方式中使用休眠功能。	30秒 1分 2分 关
自动关机	如果在预设的时间内未进行任何操作，电源会关闭。	1分 2分 5分

- 在显示方式中，无论当前的显示方式设定如何，休眠功能和自动关机功能将始终按照以下方式运行。
  - 休眠功能在显示方式中不起作用。
  - 自动关机功能的启动时间始终为5分钟。

- 按[MENU]。
- 用[◀]和[▶]选择“设置”选项卡。
- 用[▲]和[▼]选择要设置的项目（“休眠”或“自动关机”），然后按[▶]。
- 用[▲]和[▼]选择休眠和自动关机功能的启动时间，然后按[SET]。  
将休眠设定选为“关”可以解除休眠功能。

## 注

- 休眠功能和自动关机功能具有相同的时间设定时，自动关机功能优先。
- 在下列条件下，休眠和自动关机功能会解除。
  - 相机通过USB底座连接电脑或其它设备时
  - 幻灯片显示期间
  - 录音或录音播放时
  - 拍摄和播放动画时

## 使用存储卡

您可以将相机拍摄的影像储存在存储卡上。您可以选择从市场上购买存储卡。除存储卡外，本相机还具有内藏存储器，该存储器可以容纳几幅快照和一个短动画。内藏存储器可用于测试、紧急使用等。

## 注

- 影像可以在相机的内藏存储器和存储卡之间复制（第194页）。
- 下列数据储存在内藏存储器中。不能将其复制到存储卡上。
  - 使用记录亲属保存的人脸识别数据
  - BEST SHOT方式用户影像信息
  - FAVORITE文件夹
  - 方式记忆设定
  - 启动画面影像

## 支持的存储卡

本相机支持使用下列类型的存储卡。

SD存储卡

SDHC存储卡

MMC (MultiMediaCard)

MMC*plus* (MultiMediaCardplus)

- 关于存储卡容量的信息，请参阅第287页。



### 用于存储的存储器

装入存储卡时拍摄的影像储存在存储卡内。未装入存储卡时，影像储存在内藏存储器内。

- 请注意，相机中装有存储卡时，无法在内藏存储器中储存影像。



### 重要！

- 关于使用方法的信息，请参阅存储卡附带的说明书。
- 某些类型的存储卡的处理速度较慢。使用慢速存储卡时，可能无法使用“UHQ”、“UHQ广角”、“HQ”或“HQ广角”像质设定来拍摄动画。因此，建议使用最大传输速度在每秒10MB以上的存储卡。
- 某些种类的存储卡记录数据需要较长时间，会导致动画丢帧。出现丢帧时，显示屏上的“”和“”会在拍摄期间闪烁以进行提醒。建议使用最大传输速度在每秒10MB以上的存储卡。
- SD存储卡和SDHC存储卡有一个写保护开关。需要防止意外删除数据时，请使用该开关。但请注意，如果您对存储卡进行了写保护，在想要向存储卡记录数据、格式化存储卡、或删除存储卡中的影像时，必须关闭写保护。

- 静电荷、电气噪音、以及其他现象都会造成数据损坏甚至丢失。请务必在其他媒体上备份重要数据（CD-R、CD-RW、MO光盘、硬盘等）。

## 将存储卡装入相机

### 重要！

- 装入或取出存储卡之前，请务必关闭相机电源。
- 请务必按照正确的方向装入存储卡。感觉到阻力时，切勿将卡强行装入插槽。

### 1. 打开电池盖。

在按下电池盖的同时，沿箭头所示方向滑动。

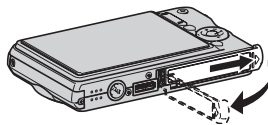

## 2. 将存储卡装入相机。

使存储卡正面向上（面向相机的显示屏侧），将存储卡完全滑入卡槽中，直至其发出咔哒声牢固就位。

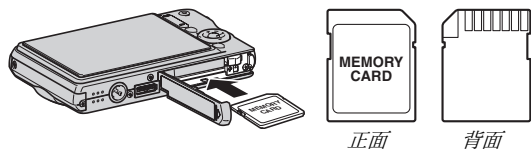

## 3. 关闭电池盖。

合上电池盖，然后在将电池盖按向相机的同时滑动电池盖，使其牢固就位。

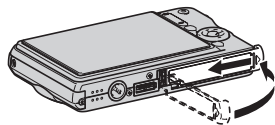

## 更换存储卡

### 1. 从相机中取出存储卡。

按存储卡，然后松开，使存储卡部分伸出。用手将存储卡完全拉出。

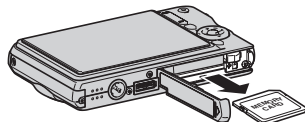

### 2. 装入其它存储卡。

## **重要！**

- 除支持的存储卡（第47页）外，切勿将任何其他物品插入存储卡槽。
- 如果卡槽内进入水或任何异物，请立即关闭相机电源，取出电池，然后与您的零售商或就近与CASIO授权服务中心联系。
- 操作灯呈绿色闪烁时，切勿从相机中取出存储卡。否则会导致无法存储影像，甚至会损坏存储卡。

## 格式化存储卡

初次使用新的存储卡之前，需要对其进行格式化。格式化存储卡后，不需要在每次使用时再进行格式化。

格式化已有文件的存储卡会删除其内容。

## **重要！**

- 请注意，格式化操作所删除的数据无法恢复。在进行格式化操作之前，请认真检查，确认您确实想要删除存储卡上的全部内容。
- 即使存储卡上的文件数据受到保护（第190页），格式化操作也会删除卡上的全部数据。
- 请务必使用相机格式化存储卡。在电脑上格式化存储卡，然后在相机上使用时，会降低相机的数据处理速度。使用SD存储卡或SDHC存储卡时，在电脑上进行格式化会导致与SD格式不符，造成兼容、操作等方面的问题。

1. 将要格式化的存储卡装入相机。
2. 打开相机电源，然后按[MENU]。
3. 在“设置”选项卡上，选择“格式化”，然后按[▶]。
4. 用[▲]和[▼]选择“格式化”，然后按[SET]开始格式化。

格式化完成后，进入显示方式，检查并确认显示屏上是否已出现“没有文件。”信息。

- 要退出格式化操作而不进行格式化，请选择“取消”。

## ■ 存储卡注意事项

- 存储卡开始出现异常时，您可以通过格式化来恢复其正常操作。不过，在离家或办公室比较远的地方使用相机时，建议您务必携带一张以上的存储卡。
- 如果在播放拍摄的影像时出现问题，请尝试重新格式化存储卡。
- 在存储卡上多次记录和删除数据之后，存储卡会丧失其保存数据的能力。因此，建议对存储卡定期进行格式化。
- 开始格式化操作之前，请确认电池已完全充电。如果在进行格式化时相机电量下降，格式化操作可能无法正确进行并可能损坏存储卡。
- 正在进行格式化时，切勿打开电池盖。否则会损坏存储卡。

## 使用画面选单

下面是配置相机设定所需的选单操作。请花费一些时间熟悉这些操作。

- 关于选单内容的信息，请参阅第273页上的“选单参考”。
- 您也可以使用操作板（第55页）来配置选单画面上出现的某些设定。对于操作板和选单画面均可配置同一设定的情况，操作板操作始终显示。

### 选单画面示例

按[MENU]显示选单画面。

- 拍摄方式和显示方式的选单内容不同。本画面显示的是拍摄方式选单。



### 选单画面操作按钮

[◀][▶]	选择选项卡。[▶]也用于应用设定。
[▲][▼]	选择设定选项。
[SET]	应用所选的设定。
[MENU]	退出选单画面。

以下是拍摄方式中的选单操作步骤。

1. 在拍摄方式中，按[MENU]。  
会显示选单画面。
2. 用[◀]和[▶]选择要设置的项目所在的选项卡。  
这里，我们选择“拍摄设定”选项卡。
3. 用[▲]和[▼]选择要设置的项目，然后按[▶]。  
例如：选择“聚焦方式”，然后按[▶]。

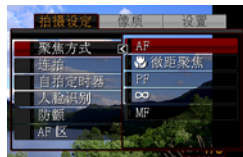

#### 4. 用[▲]和[▼]选择所需的设定。

#### 5. 应用该设定。

- 按[SET]应用所选的设定，并退出选单画面。
- 按[◀]而非[SET]应用所选的设定并返回选单画面。然后可以根据需要设置其他设定。
- 要选择另一个选项卡，按[◀]，用[▲]返回选项卡，然后用[◀]和[▶]切换到另一个选项卡。

## 配置显示屏设定

您可以显示选单以配置各种显示屏设定。

- 关于显示选单内容的信息，请参阅第277页上的“显示选单参考”。

### 显示选单画面示例

- 拍摄方式和显示方式的选单内容不同。本画面显示的是拍摄方式选单。



### 选单画面操作按钮

[◀] [▶]	选择设定选项。[▶]也用于应用设定。
[▲] [▼]	选择设定选项。
[SET]	应用所选的设定。
[DISP]	退出选单画面。

以下是拍摄方式中的选单操作步骤。

1. 在拍摄方式中, 按[DISP]。  
便会显示显示选单画面。
2. 用[◀]和[▶]选择所需的设定。
3. 用[▲]和[▼]选择所需的设定。
  - 如果需要配置其它设定, 请重复步骤2和3。
4. 完成所需的全部设定后, 按[SET]。
  - 便可应用该设定并退出选单画面。

## 选择画面版面 (版面)

版面设定选单的内容取决于相机是处于拍摄方式还是处于显示方式。

### ■ 拍摄方式画面版面

对于拍摄方式, 画面版面设定可让您选择图标的版面。

版面种类	说明
操作板: 开	<p>在将“操作板: 开”选作版面种类时在拍摄方式中按[SET], 操作板的顶部图标会高亮显示 (选定)。此时, 便可使用操作面板来更改设定。由于叠加在显示影像上的图标较少, 因此, 这些图标不影响拍摄。</p> 

版面种类	说明
操作板: 关	<p>选择此项时, 取景的影像将充满整个显示屏。如果希望在大型16:9宽高比显示屏上显示对象, 选择本设定效果最佳(第67页)。图标被叠加在显示的影像上。</p> 

## 操作板

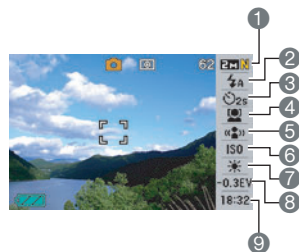

- ① 影像尺寸/像质\*1 (第66, 68页)
- ② 闪光方式 (第75页)
- ③ 自拍定时器 (第79页)
- ④ 人脸识别 (第87页)
- ⑤ 防颤 (第110页)
- ⑥ ISO敏感度 (第135页)
- ⑦ 白平衡设定 (第132页)
- ⑧ EV平移 (第131页)
- ⑨ 日期/时间\*2,\*3 (第202页)

- \*1 不能使用操作板来更改影像质量。
- \*2 可以选择日期和时间显示。
- \*3 可以使用“日期样式”将日期显示选为月/日或日/月（第203页）。  
无论相机当前的“调节时间”如何设定，时间显示格式始终为24小时制（第203页）。

下列步骤说明了如何使用操作板

### 1. 在拍摄方式中，按[SET]。

便可高亮显示（选定）操作面板的顶部图标。



### 2. 用[▲]和[▼]选择所要更改的设定的图标。

### 3. 用[◀]和[▶]更改设定。

- 如果需要配置其它设定，请重复步骤2和3。

### 4. 完成所需的全部设定后，按[SET]。

- 便会应用该设定并返回正常的操作状态（不选择操作面板图标）。

### 重要！

- 使用短动画、过去动画、录音或变焦连拍快门时，不显示操作板。

## ■ 显示方式画面版面

可通过显示方式的画面版面设定来选择影像在显示屏上的显示方式。

版面种类	说明
4:3	<p>选择本设定时,始终显示100%的显示影像。使用某些宽高比时,影像的上方和下方、或左右两侧可能会出现黑色条带。</p> 
宽屏	<p>使用本设定时,会使显示影像沿水平方向尽可能显示到最大尺寸。使用某些宽高比时,影像的顶部和底部将会被切除。</p> 

## 打开和关闭信息 (信息)

可使用“信息”来打开和关闭信息显示。可分别配置拍摄方式和显示方式的设定。

显示信息设定	说明
资讯显示开	<p>打开相机设定和其它信息的显示。</p> 
信息+直方图	<p>打开相机设定和其它指示符的显示,并同时打开直方图的显示(第142页)。</p> 

显示信息 设定	说明
关	<p>关闭所有信息的显示。</p> 

## 调节显示屏的亮度 (亮度)

您可以使用“亮度”设定来调节显示屏的亮度。拍摄方式和显示方式中的设定相同。

亮度设定	说明
自动	<p>使用本设定时，相机会检测可用的亮度并对显示屏的亮度自动进行相应调节。一般情况下应使用此设定。</p> <p>在显示方式中，即使可用亮度发生变化，显示屏的亮度也会保持不变。</p>
+2	<p>亮度比+1更高，使屏幕更加便于观看。本设定会消耗更多电量。</p>
+1	<p>适合室外使用等情况下的亮度设定。本设定的亮度比0设定更高。</p>

亮度设定	说明
0	标准显示屏亮度, 适合室内使用等情况。
-1	低显示屏亮度, 适合夜间使用、在室内阴暗的环境下使用等情况。

## 调节显示屏的影像质量 (像质)

您可以使用“像质”设定来调节显示屏影像的像质。拍摄方式和显示方式中的设定相同。





像质设定	说明
动态	在明亮的环境下拍摄时, 增加显示屏影像的对比度, 突出对象以便于查看和取景。
鲜明	使显示屏的影像比实际影像的亮度略高, 使影像更加清晰。向他人展示所拍摄的影像时, 影像更加鲜明。
真实	使显示屏显示的影像尽可能接近于相机所拍摄的影像。

像质设定	说明
夜晚	本设定可在暗处拍摄时提供更为清晰的屏幕影像，便于在夜间使用三脚架进行拍摄。
节电	比其他设定消耗的电量略少，延长电池的使用时间。请注意，将显示屏的亮度设定选为“自动”时，会禁用节电功能。

## 不知如何操作时...

如果在拍摄或播放期间进行按钮操作时发现自己不知如何操作，请进行下面一种操作。

### 拍摄方式

当前画面	要返回正常的快照或动画拍摄画面，请按：
选单画面	[MENU]或[ 
显示选单画面	[DISP]或[ 
BEST SHOT画面	[BS]或[ 
“没有文件。”画面	按[  ]。
显示方式画面	按[  ]。

## 显示方式

当前画面	要返回正常的播放画面
选单画面	[MENU]或[▶]
显示选单画面	[DISP]或[▶]
拍摄方式画面	按[▶]
删除画面	按[▶]。您也可以选择“取消”，然后按[SET]。

# 拍摄快照

## 正确握持相机

单手握持相机会导致相机意外晃动。拍摄快照时，请用双手牢固握持相机。

- 为防止相机意外掉落，操作相机时，请安装腕带并务必将其缠绕在手指或手腕上。
- 附带的配带为本相机专用。切勿将其用于任何其他用途。
- 切勿使用配带来回摇摆相机。

### 水平

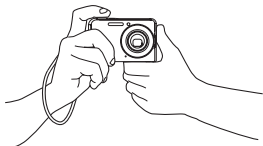

如图所示握持相机，使双臂紧靠在身侧。

### 垂直

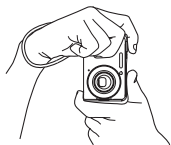

握持相机时，使闪光灯位于镜头上方。

## 重要！

- 注意不要让手指或配带遮挡图示部分。

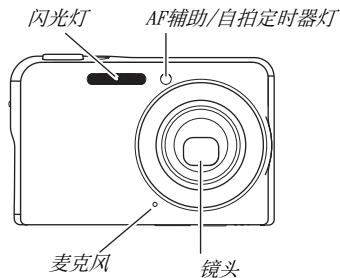



## 注

- 如果在按快门钮时或在进行自动聚焦操作时移动相机，则无法拍摄到精美的影像。请正确握持相机，小心地按下快门钮，注意在释放快门时不要移动相机。在可用光线不足，因而快门速度放慢时，这一点尤为重要。

## 拍摄快照

### 1. 按[] (拍摄) 进入拍摄方式。

确认拍摄对象(人物、风景等)和自动图标“”已显示在显示屏上。

如果显示除自动图标“”外的其他图标，请切换到“自动”(第104页)。

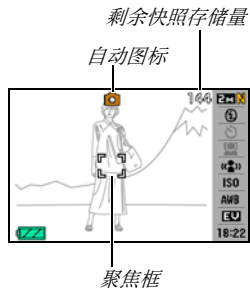

## 2. 聚焦影像。

聚焦框对准拍摄对象时，半按快门钮。

自动聚焦功能会对影像进行自动聚焦，聚焦框和操作灯会变绿。光圈值、快门速度值、以及ISO敏感度也会自动设定。

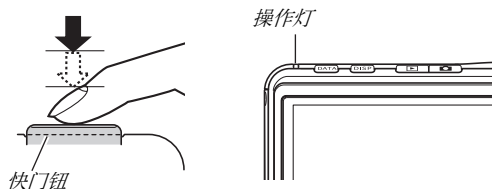

## 3. 拍摄影像。

影像聚焦后，完全按下快门钮。

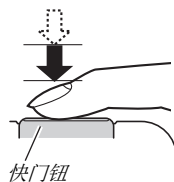

即可拍摄快照并将其保存到存储卡或相机的内藏存储器上。

## 注

- 光圈值代表让光线进入相机的开口大小。光圈值越大，表示开口越小。本相机会自动调节该设定。
- 快门速度代表允许光线进入相机的时间的长短。快门速度越慢，表示容许光线进入的时间越长。显示屏上的快门速度值以秒显示（1/1000秒等），本相机会自动调节该设定。

## 如果影像未聚焦...

如果聚焦框一直显示为红色并且操作灯呈绿色闪烁，则表示影像未聚焦（由于拍摄对象太近等原因）。请将相机对准拍摄对象重新聚焦。



### 查看快照

拍摄后，快照会在显示屏上保留片刻，随后，在相机准备好拍摄下一幅影像时，该快照会消失。

要在拍摄后查看快照，请进行以下操作。

按[]。

便可显示刚拍摄的快照。

用[]和[]滚动存储器中的其他影像。

要返回拍摄方式，按[]。

## ■ 不等待自动聚焦的情况下全按快门钮

可以在不等待自动聚焦的情况下全按快门钮来拍摄快照。相机此时进行的操作取决于是否开启高速快门（第128页）。

### 高速快门开启时

启用高速自动聚焦有助于您随意捕捉精彩瞬间。在拍摄快速移动的对象时高速快门非常方便。

- 使用高速快门时，某些影像可能无法聚焦。
- 高速快门作为初始的出厂缺省设定开启。

### 高速快门关闭时

进行标准的自动聚焦，然后拍摄影像。

- 如果按住快门钮，则将会连续不聚焦拍摄影像。
- 为确保正确聚焦，请尽可能花些额外时间半按快门钮。

## 指定影像尺寸

数码相机的影像实际是小点（像素）的集合。

影像的尺寸代表其所含像素的数量，用水平像素×垂直像素来表示。最初的出厂缺省影像尺寸设定为8M（3264×2448像素）。请注意，影像尺寸越大，占用的内存就越多。

- 关于影像尺寸、像质、以及可以储存的影像数量，请参阅第287页。  
本设定仅应用于快照。
- 关于动画的影像尺寸，请参阅第95页。

1. 在拍摄方式中，按[SET]。
2. 用[▲]和[▼]选择操作板中上面第一个选项（影像尺寸）。
3. 用[◀]和[▶]选择影像尺寸，然后按[SET]。

## 注

- 在进行影像尺寸选择操作时，显示屏上的下列信息会发生变化。
  - 以像素为单位的影像尺寸 (1600×1200等)
  - 最佳打印纸面尺寸
  - 剩余快照存储量

影像尺寸 (像素数)		打印纸面尺寸	
更大	8M	3264×2448	A3打印
	3:2	3264×2176	A3打印
↕	16:9	3264×1840	HDTV
	6M	2816×2112	A3打印
	4M	2304×1728	A4打印
	2M	1600×1200	3.5"×5" 打印
	VGA	640×480	电子邮件
更小			

- 选择3:2 (3264×2176像素) 会拍摄3:2宽高比的影像，该影像符合打印纸的标准宽高比(3:2)。
- “HDTV”代表“高清晰度电视”。HDTV屏幕的宽高比为16:9，比过去的常规4:3宽高比电视屏幕更宽。本相机可以拍摄与HDTV屏幕宽高比兼容的影像。
- VGA (640×480像素) 是将影像附加到电子邮件中的最佳尺寸。
- 打印纸面尺寸应视为粗略的估计值 (200 dpi打印分辨率)。

## 指定像质

您可以将相机的像质设定选择为“精细-F”（最高像质）、“标准-N”，或“经济-E”（最大限度节约存储量）。初始设定为“标准-N”。要强调像质，请选择“精细-F”，侧重于存储器中可以储存的影像数量时，请选择“经济-E”。

- 关于影像尺寸、像质、以及可以储存的影像数量，请参阅第287页。  
本设定仅应用于快照。
- 关于动画的像质，请参阅第94页。

1. 在拍摄方式中，按[MENU]。
2. 在“像质”选项卡上，选择“像质”，然后按[▶]。
3. 用[▲]和[▼]选择所需的像质设定，然后按[SET]。

### 注

- 拍摄含有浓密枝叶的自然景观的细致入微的影像时，或拍摄图案复杂的影像时，选择“精细-F”设定可以刻画出影像的细微部分。

## 关闭AF辅助灯

在光线较暗的环境中半按快门钮时，AF辅助灯会发光，有助于相机的聚焦操作。光线比较明亮时，AF辅助灯不亮。

最初的出厂缺省设定为AF辅助灯开。

拍摄近处的人物影像时，建议使用下列步骤关闭AF辅助灯。



1. 在拍摄方式中，按[MENU]。
2. 在“拍摄设定”选项卡上，选择“AF辅助光”，然后按[▶]。
3. 用[▲]和[▼]选择“关”，然后按[SET]。  
如果要打开AF辅助灯，请在此处选择“开”。



### 重要！

- 请勿直视AF辅助/自拍定时器灯或将其直接对着人的眼睛。

## 快照拍摄注意事项

### ■ 操作

- 操作灯呈绿色闪烁时，切勿打开电池盖，或将相机放置到USB底座上或从USB底座上取下相机。否则会导致无法正确存储刚拍摄的影像、损坏存储器中存储的其他影像、相机出现故障等。
- 如果有不必要的光线直射镜头，请在拍摄影像时用手遮住镜头。

### ■ 拍摄快照时的显示屏

- 显示屏上出现的影像用作影像构图。实际影像将会根据像质设定选择的像质进行拍摄。
- 拍摄对象的亮度条件会导致显示屏的反应速度下降，并会导致显示屏影像中产生数字噪音。

### ■ 荧光灯照明条件下的室内拍摄

- 荧光灯光线的瞬间闪烁会影响影像的亮度和颜色。

## 自动聚焦限制

- 拍摄以下类型的对象时，可能无法进行正确聚焦。
  - 纯色墙体或对对比度非常低的其他对象
  - 强逆光对象
  - 发强光的对象
  - 百叶窗或包含重复水平图案的其他对象
  - 与相机距离不等的多个对象
  - 暗处的对象
  - 距离太远，AF辅助光难以照射到的对象
  - 快速移动的对象
  - 相机聚焦范围之外的对象
- 如果相机在拍摄时产生移动，则可能无法正确聚焦。
- 即使操作灯点亮绿色并且聚焦框变绿，影像也可能无法正确聚焦。  
如不能正确聚焦，请尝试使用聚焦锁定（第127页）或手动聚焦（第129页）。

## 变焦拍摄

您的相机具备3X光学变焦（更改镜头焦距），与数字变焦（对影像的中央部分进行数字处理以进行放大）结合使用时，可以达到总共12-45.2X的变焦能力。

### 重要！

- 通常情况下，数字变焦倍数越大，拍摄的影像越粗糙。不过，可以在不会降低影像质量的一定范围内使用数字变焦。
- 开启“时间印”（第141页）时，不能进行数字变焦。

### 1. 进入拍摄方式。

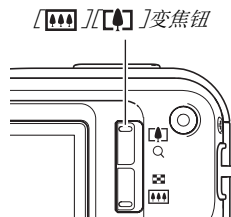

## 2. 按变焦钮来更改变焦倍数。

要：	按变焦钮的这一端：
放大拍摄对象，缩小范围。	[[🔍]] (望远)
缩小拍摄对象的尺寸，扩大范围。	[[📏]] (广角)

- 有关详情，请参阅第73页上的“光学变焦及数字变焦切换点”。

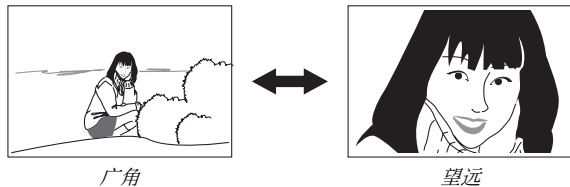



## 3. 按快门钮进行拍摄。

### 注

- 进行变焦操作会更改镜头的光圈值。
- 使用望远设定(放大)时，建议使用三角架以防止相机产生移动。
- 拍摄动画时，光学变焦功能无效。数字变焦只能在拍摄动画时使用。按快门钮开始拍摄动画之前，请务必选择所需的光学变焦设定。

## ■ 光学变焦及数字变焦切换点

如果在上述步骤2中按住变焦钮的[]端，在达到最大光学变焦倍数时，会停止变焦操作。将变焦钮松开片刻，然后再按下变焦钮的[]端将会切换到数字变焦，从而可以使用数字变焦来设定更高的变焦倍数。

- 变焦指针的移动超过了光学变焦的最大范围时。此外，变焦条也可以指示大概的变焦倍数。

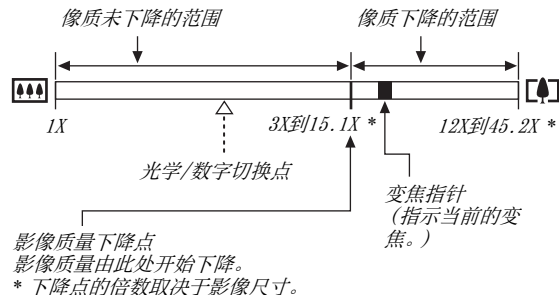
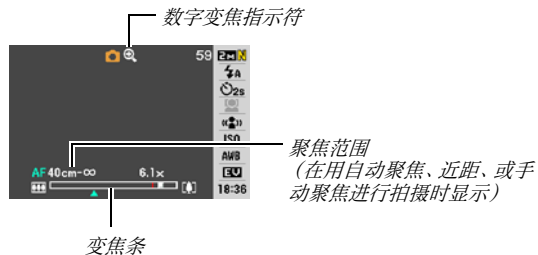

## ● 各种影像尺寸的变焦值

8M	1X	3X	12X
3:2	1X	3X	12X
16:9	1X	3X	12X
6M	1X	3.5X	13.7X
4M	1X	4.2X	16.7X
2M	1X	6.1X	24.0X
VGA	1X	15.1X	45.2X

- 影像质量下降点取决于影像尺寸（第66页）。影像尺寸越小，在达到影像质量下降点之前可以使用的变焦倍数越大。
- 虽然数字变焦通常会导致影像质量下降，但是，可以对“6M（2816×2112像素）”或更小尺寸的影像进行数字变焦而不会降低影像质量。显示屏上会指示可以使用数字变焦而不会降低影像质量的范围。影像质量下降点取决于影像尺寸。
- 只有在开启了“数字变焦”时，显示屏上才会显示变焦指针的数字变焦范围。

## ■ 关闭数字变焦

如果希望单独使用光学变焦，您可以关闭数字变焦。这样可以避免在拍摄快照时因操作不慎而将光学变焦切换为数字变焦所导致的影像质量下降。

1. 在拍摄方式中，按[MENU]。
2. 在“拍摄设定”选项卡上，选择“数字变焦”，然后按[▶]。
3. 用[▲]和[▼]选择“关”，然后按[SET]。
  - 如果希望显示整个数字变焦范围，请在此选择“开”。

## 使用闪光灯

请通过下列步骤选择所要使用的闪光方式。

闪光灯设定	说明
自动闪光	闪光灯会根据曝光（光线量和亮度）状况进行自动闪光。 <ul style="list-style-type: none"><li>• 最初的出厂缺省设定。</li></ul>
禁止闪光	闪光灯不闪光。
强制闪光	闪光灯一直闪光。 <ul style="list-style-type: none"><li>• 使用该设定可以照亮因日光或逆光（日光同步闪光）而通常显得较暗的拍摄对象。</li></ul>
柔闪光	不论曝光条件如何，均使用柔闪光。 <ul style="list-style-type: none"><li>• 如果希望抑制闪光以避免反光，或在类似情况下，请使用本设定。</li></ul>
轻减红眼	闪光灯会按照与自动闪光相同的条件进行自动闪光。该设定可用于轻减用闪光灯拍摄的人物影像中出现的红眼现象。

大致闪光范围（ISO敏感度：自动）

广角 : 0.15 m到3.9 m

望远 : 0.4 m到2.0 m

- 闪光范围会根据光学变焦发生变化。

1. 在拍摄方式中，按[▼]（ ）一次。

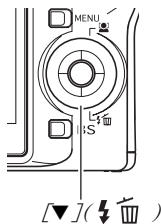

2. 用[◀]和[▶]选择所需的闪光设定，然后按[SET]。  
显示屏上会出现表明所选闪光方式的指示符。
3. 按快门钮进行拍摄。

## 注

- 操作板设定关闭时(第54页),可以按[▼]()循环显示闪光方式。

## 重要!

- 使用闪光灯时,注意不要让手指或相机配带遮挡闪光灯的窗口。

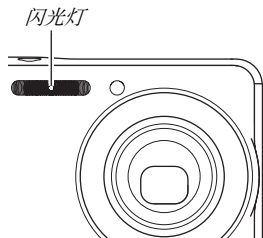

## 轻减红眼

使用闪光灯在夜间或昏暗的房间内拍摄时,会导致影像中的人眼内出现红点。这是由眼睛的视网膜反射闪光灯的光线所造成的。将闪光方式选为轻减红眼时,闪光灯会进行预闪,以使影像中的人眼的虹膜关闭,从而可以减少产生红眼的机会。

## 重要!

- 使用轻减红眼时,请注意下列要点。
  - 除非影像中的人物直视相机(闪光灯),否则轻减红眼功能不起作用。按快门钮之前,提醒拍摄对象看向相机。
  - 如果对象距离相机太远,轻减红眼效果可能不十分理想。

## ■ 查看闪光方式

半按快门钮时，显示屏上以及操作灯会指示当前的闪光方式。

操作灯

闪光灯正在充电时，呈橙色闪烁。

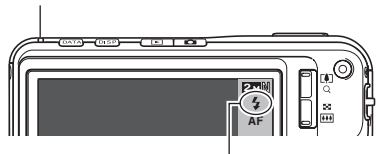

 表示闪光灯将闪光。

- 只有操作灯不再呈橙色闪烁（表示充电完毕）时，才能拍摄另一闪光快照。

## ■ 更改闪光强度

1. 在拍摄方式中，按[MENU]。
2. 在“像质”选项卡上，选择“闪光强度”，然后按[▶]。
3. 用[▲]和[▼]选择所需的闪光强度，然后按[SET]。  
您可以设定五个等级，从-2（最弱）到+2（最强）。



**重要！**

- 对象太远或太近时，可能无法更改闪光强度。

## ■ 使用闪光辅助功能

闪光强度达不到距离过大的拍摄对象时，影像中的对象可能会显得很暗。出现这种情况时，您可以使用闪光辅助功能补充拍摄对象的亮度，使对象达到闪光照明充足的效果。



未使用闪光辅助功能



使用闪光辅助功能

闪光辅助功能最初的出厂缺省设定为开启。

如果不希望使用闪光辅助功能，请使用以下步骤将其关闭。

1. 在拍摄方式中，按[MENU]。
2. 在“像质”选项卡上，选择“闪光辅助”，然后按[▶]。
3. 用[▲]和[▼]选择“关”，然后按[SET]。  
如希望使用闪光辅助功能，请在此处选择“自动”。

### 重要！



- 对于某些类型的拍摄对象，闪光辅助功能可能无法获得所需的效果。
- 任何以下操作都会导致闪光辅助功能取消。
  - 更改闪光强度（第77页）
  - 校正亮度（EV平移）（第131页）
  - 更改ISO敏感度（第135页）
  - 更改对比度设定（第141页）

## ■ 闪光灯注意事项

- 拍摄对象太远或太近时，都有可能无法获得所需的效果。
- 闪光灯的充电时间取决于操作状况（电池状况、环境温度等）。对于完全充电的电池，充电时间介于数秒到7秒之间。
- 光线较暗时关闭闪光灯进行拍摄会使快门速度变慢，导致影像因相机移动而出现模糊。请使用三脚架等设备固定相机。
- 使用轻减红眼功能时，闪光灯会根据曝光状况进行自动闪光。在光线明亮的地方，闪光灯不闪光。
- 存在室外阳光、荧光灯照明、或某些其它光源时，会导致影像颜色异常。

## 使用自拍定时器

使用自拍定时器时，按快门按钮会启动定时器，在固定的时间经过后，相机会释放快门并拍摄影像。

自拍定时器类型	说明
 10秒	10秒自拍定时器
 2秒	2秒自拍定时器 <ul style="list-style-type: none"><li>• 在会降低快门速度的条件下进行拍摄时，您可以使用该功能防止出现相机移动所造成的影像模糊现象。</li></ul>
 X3 (三联自拍定时器)	本选项可拍摄三幅影像：在快门按钮按下10秒后拍摄第一幅影像；第一幅影像拍完后，相机完成拍摄准备后一秒拍摄第二幅影像；第二幅影像拍完后，相机完成拍摄准备后一秒拍摄最后一幅影像。
关	解除自拍定时器。

1. 在拍摄方式中，按[SET]。
2. 用[▲]和[▼]选择操作板上上面第三个选项（自拍定时器）
3. 用[◀]和[▶]选择自拍定时器的类型，然后按[SET]。  
显示屏上会出现确认所选自拍定时器类型的指示符。
4. 按快门钮进行拍摄。



#### 使用自拍定时器拍摄影像

- 按下快门钮后，不会马上拍摄影像。而是在经过预设时间后再进行拍摄。进行倒计时时，AF辅助/自拍定时器灯会闪烁。
- AF辅助/自拍定时器灯呈红色闪烁时，全按快门钮可以打断自拍定时器的倒计时。

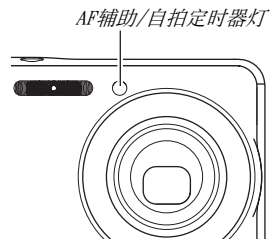





## 注

- 在三联自拍定时器的各次拍摄之间，显示屏上会出现“1sec”指示符。相机在拍摄一幅影像后完成再次拍摄的准备时间取决于影像尺寸和像质设定、相机内是否装入存储卡、以及闪光灯的充电状态。
- 使用下列任意设定时，无法执行自拍定时器操作。
  - 常速连拍方式或高速连拍方式
  - 用某些BEST SHOT场景（短动画、过去动画、版面编排、自动取景、录音）拍摄
- 进行下列拍摄操作时，不能使用三联自拍定时器。
  - 用闪光连拍方式进行拍摄
  - 用某些BEST SHOT场景（名片及文档、白板等、旧照片、For YouTube）拍摄
  - 动画方式

## 使用连拍方式

本相机具有四种连拍方式。

连拍方式	说明
 常速连拍（常速连续快门）	持续拍摄影像，直到存储器存满为止。
 高速连拍（高速连续快门）	以高于常速连拍的速度连续拍摄影像，直到存储器存满为止。影像尺寸固定为2M（1600×1200像素）。
 闪光连拍（闪光连续快门）	使用此方式可拍摄三幅连续的影像，每次拍摄时闪光灯均闪光。

连拍方式	说明
 变焦连拍 (变焦连续快门)	在此方式中, 可以使用选择框在显示屏上选择一个区域。然后, 在按快门按钮时, 相机机会拍摄显示屏的影像以及选择框内框入的区域, 该区域将会被数字变焦至其正常尺寸的两倍。

## 选择连拍方式

1. 在拍摄方式中, 按[MENU]。
2. 在“拍摄设定”选项卡上, 选择“连拍”, 然后按[▶]。
3. 用[▲]和[▼]选择所需的方式, 然后按[SET]。  
便可启用连拍方式并在显示屏上显示其图标。  
要关闭连拍方式, 请选择“关”。

## 用常速连拍、高速连拍、以及闪光连拍进行拍摄

### 1. 按快门按钮进行拍摄。

- 使用常速连拍和高速连拍时, 只要按住快门按钮, 便会一直拍摄影像。松开快门按钮会停止拍摄。
- 闪光连拍可以拍摄三幅影像。如果在拍摄完三幅影像之前松开快门按钮, 拍摄会停止。

### 重要！

- 常速连拍和高速连拍的速度取决于所用存储卡的种类和可用存储量。用内藏存储器进行拍摄时, 连拍速度相对较慢。

## 用变焦连拍方式进行拍摄

1. 用[▲]、[▼]、[◀]和[▶]在显示屏左侧拍摄对象影像的周围移动选择框，直至其位于所要放大的部分，然后按[SET]。

便会放大框内的区域并在显示屏的右侧显示。

2. 按快门钮进行拍摄。

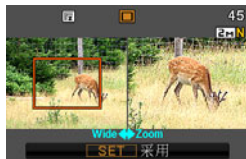

便会同时拍摄左右两侧的影像。



### 重要！

- 请注意，使用变焦连拍时，不需要一直按住快门钮。
- 用变焦连拍方式拍摄时，数字变焦无效。
- 影像尺寸设定为3:2或16:9时，不能使用变焦连拍。
- 影像尺寸设定为8M或6M时，变焦连拍所产生的变焦影像的尺寸为4M。
- 将自动聚焦选为聚焦方式时，测光方式会自动切换至“单点”（第125, 136页），并将自动聚焦区域放置在变焦连拍选择框的中央。

## 连拍注意事项

- 开始进行连拍操作时，曝光和聚焦设定将会固定在第一幅影像的设定。相同的设定将会应用到后续的所有影像。
  - 连拍方式不能与下列任何功能结合使用。
    - 人脸识别
    - 用某些BEST SHOT场景（版面编排、自动取景、名片及文档、白板等、旧照片、短动画、过去动画、For YouTube、录音）拍摄
    - 动画方式
  - 使用连拍方式时，请保持相机静止不动，直至拍完所有影像为止。
  - 如果存储容量不足，连拍操作可能会中途停止。
  - 连拍速度取决于当前的影像尺寸和像质设定。
  - 使用常速连拍方式时，可以选择所需的闪光方式。
  - 使用高速连拍时，闪光方式将会自动变为“”（禁止闪光）。
  - 使用闪光连拍方式时，闪光方式将会自动变为“”（强制闪光）。
- 请注意，与使用常速连拍方式所拍摄的影像相比，用高速连拍或闪光连拍方式所拍摄的影像的分辨率较低，而且更容易产生数字噪音。
  - 不论当前的ISO敏感度如何设定，“自动”ISO敏感度都会一直用于高速连拍方式或闪光连拍方式。
  - 使用闪光连拍方式时，闪光范围比正常范围小。

## 为快照配音

您可以根据需要向快照添加录音。使用该功能可以添加关于快照心情的口头解释和说明，也可以记录快照中人物的声音。

- 每幅快照可以添加约30秒的录音。

### ■ 启用配音快照功能

1. 在拍摄方式中，按[MENU]。
2. 在“拍摄设定”选项卡上，选择“配音快照”，然后按[▶]。
3. 用[▲]和[▼]选择“开”，然后按[SET]。

### ■ 为快照录音

#### 1. 按快门钮进行拍摄。

显示屏会显示刚拍摄的影像以及“”图标。

- 如果不想在此时录音，请按[MENU]。便可显示拍摄下一幅影像的显示屏。

#### 2. 按快门钮开始录音。

#### 3. 再次按快门钮停止录音。

如果不按快门钮，录音会在约30秒后自动停止。

- 要关闭配音快照功能，请在“启用配音快照功能”步骤3中选择“关”。



剩余录音时间

## 播放快照声音

显示方式中的配音快照用“”图标来表示。

显示配音快照时，按[SET]播放声音。

- 关于播放操作，请参阅第152页。

### 重要！

- 录音时，请注意不要用手指挡住相机的麦克风。
- 相机距离录音对象太远时，无法取得良好的录音效果。

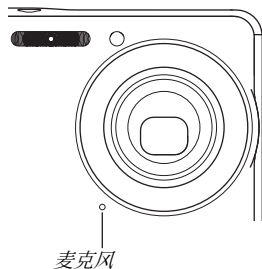



## 注

- 将配音快照传输到电脑硬盘后，您可以使用QuickTime来播放声音（第234、251页）。
- 以下是配音快照数据的储存格式。
  - 影像数据：JPEG（.JPG扩展名）
  - 音响数据：WAVE/ADPCM（.WAV扩展名）
  - 音响文件大小近似值：165 KB（30秒，5.5KB/秒）
- 正在进行录音时，不能按[DISP]关闭显示屏。
- 用三联自拍定时器或连拍方式拍摄影像时，配音快照功能无效。但是，您可以在此类快照拍摄后为其添加声音（第184页）。

## 人脸识别

人脸识别功能用于优先对影像中的人脸进行聚焦和亮度设定。下面说明两种可用的人脸识别方式。

人脸识别方式	说明
 正常方式	检测人脸并相应调节聚焦和亮度。 <ul style="list-style-type: none"><li>检测到多个人脸时，位于影像中央相对较大的人脸优先。</li></ul>
 亲属优先方式	检测人脸。检测到多个人脸时，此方式优先设定亲属成员的人脸（使用记录亲属进行注册）。

## 执行人脸识别拍摄操作（正常方式）

1. 进入拍摄方式。
2. 按[▲]()一次。

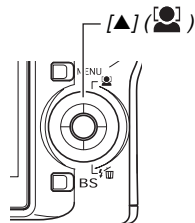

3. 用[◀]和[▶]选择“ 人脸识别：正常”，然后按[SET]。

#### 4. 将相机对准拍摄对象。

相机便会自动检测影像中的所有人脸。检测完成后，所有检测到的人脸会以方框标注。



#### 5. 半按快门钮。

已聚焦人脸的聚焦框会变绿。

#### 6. 准备拍摄时，全按快门钮。

相机便会调节设定，使框出的人脸获得正确的亮度。

#### 注

- AF区选为“（跟踪）”（第125页）时，如果半按快门钮执行人脸识别，则会导致聚焦框跟随人脸的移动。

## 使用亲属优先方式优先设定特定的人脸

### ■ 使用记录亲属预先记录人脸数据

要使用亲属优先方式，您需要预先记录所需优先设定的朋友和亲属成员的人脸数据。

#### 1. 进入拍摄方式。

#### 2. 按[▲]()一次。

#### 3. 用[◀]和[▶]选择“ 记录亲属”，然后按[SET]。

#### 4. 笔直对准所需拍摄的人脸，根据需要调节人脸，使其位于显示屏方框中，然后按快门钮。



**5. 出现“人脸识别成功！”信息时，用[▲]和[▼]选择“登录”，然后按[SET]。**

便会记录人脸数据并返回拍摄画面。

- 要重新记录人脸数据，请选择“取消”。

**注**

- 相机最多可以记录六组人脸数据。
- 人脸数据储存在相机内存存储器名为“FAMILY”的文件夹下（第253页）。任何对“FAMILY”文件夹中的数据进行处理会导致相机停止正常运行。切勿删除或编辑“FAMILY”文件夹中的任何数据。

**■ 使用编辑亲属指定已记录人脸数据的优先级**

记录人脸数据后，您可以指定名称和优先级，以便控制在拍摄快照时如何运用数据。

**1. 进入拍摄方式。**

**2. 按[▲]()一次。**

**3. 用[◀]和[▶]选择“ 编辑亲属”，然后按[SET]。**

便会显示人脸数据编辑画面。



**4. 用[▲]、[▼]、[◀]和[▶]选择所需编辑的人脸数据，然后按[SET]。**



5. 用[◀]和[▶]选择名称，然后按[▼]。
  - 您可以将12个预设名称的任意一个选为人脸数据名称。
6. 用[◀]和[▶]选择所需的优先级，然后按[SET]。
  - 您可以选择四个优先级的任意一个：“••★”（最低）到“★★★”（最高）。选择“•••”（解除）便会禁用人脸识别。

## 删除已记录人脸数据

要删除已记录人脸数据，请执行下列步骤。

1. 进入拍摄方式。
2. 按[▲]()一次。
3. 用[◀]和[▶]选择“ 编辑亲属”，然后按[SET]。
4. 按[MENU]。
5. 使用“删除某个特定的文件”（第196页）和“删除所有文件”（第197页）下的步骤删除人脸数据。
  - 按[MENU]便可退出本操作。

### 注

- 格式化相机的内藏存储器（第209页）会删除所有的已记录人脸数据。

## ■ 使用已记录和已编辑的人脸数据拍摄快照

记录并编辑人脸数据后，您可以将其用于拍摄快照。相机会按照您为每组人脸数据配置的优先级拍摄影像。

### 1. 进入拍摄方式。

### 2. 按[▲]()一次。

### 3. 用[◀]和[▶]选择“ 人脸识别：亲属优先”，然后按[SET]。

### 4. 将相机对准拍摄对象。

相机会检测其存储器中保存的人脸数据所属的人脸。检测完成后，所有检测到的人脸会以方框标注。

- 方框会根据人脸优先级标注  
颜色：白色（最低）、黄色  
或绿色（最高）。绿色方框表示拍摄影像时具有最高优先级的人脸。

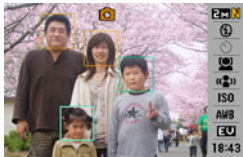

### 5. 半按快门钮。

便会对具有最高优先级的人脸（带有绿色方框的人脸）聚焦并调节其亮度。聚焦完成时，上述步骤4绿色方框表示的人脸便会出现绿色聚焦框。



### 6. 准备拍摄时，全按快门钮。

#### 注

- 将人脸识别方式选为“亲属优先”时，会将AF区选为“（跟踪）”（第125页）。

## 选择人脸检测方式（优先）

使用下列步骤指定人脸检测期间速度优先还是人脸数量优先。

1. 进入拍摄方式。
2. 按[▲]()一次。
3. 用[◀]和[▶]选择“ 优先”，然后按[SET]。
4. 用[▲]和[▼]选择所需的设定，然后按[SET]。

要：	选择本设定：
将人脸检测时间降到最低。最多可以检测五个人脸。	速度
允许检测最多五到十个人脸。	数量

### 注

- 使用正常方式时，相对于选择“速度”，选择“数量”能够检测位于更远距离的更小人脸。

## 人脸识别注意事项

- “优先”设定选择“速度”时，一次可以检测的最大人脸数量为五个；选择“数量”时为十个。
- 不支持下列类型人脸的检测。
  - 头发、太阳镜、帽子等部分遮挡的人脸
  - 光线阴暗部分的人脸
  - 没有笔直拍摄的侧面人脸
  - 左右倾斜的人脸
  - 过远或过小的人脸
  - 过近或过大的人脸
  - 过暗地方的人脸
- 动物或其它人类以外的对象不支持人脸识别。
- 即使拥有已记录的亲属成员人脸，人脸表情、拍摄条件或其他因素仍可能导致不能正确识别（最高优先指定）。
- 通过记录多个版本的同一个人的室内和室外人脸（具有不同的表情和不同的角度）可以增强人脸识别。

- 由于相机需要时间来确定影像中的人脸是否与已记录人脸相同，因而亲属优先方式中的人脸识别可能会比正常方式慢。此外，相对于正常方式，亲属优先方式无法识别较远或较小的人脸。
- 如果按快门时相机不能找到人脸，便会对画面中央聚焦。
- 使用人脸识别拍摄时，请务必确认聚焦方式选为自动聚焦(AF)。不支持使用其它聚焦方式。
- 相对于正常握持相机(风景方向)进行拍摄时，侧向握持相机(用于纵向人像拍摄)进行拍摄时人脸识别可能需要更久的时间。
- 人脸识别不能与下列任何功能结合使用。
  - 使用某些BEST SHOT场景(名片及文档、白板等、旧照片、短动画、过去动画、For YouTube、版面编排、自动取景、录音)拍摄的影像
  - 动画方式
- 使用人脸识别拍摄时，下列功能无效。
  - 多样AF
  - 连拍
  - 直方图



# 拍摄动画

## 动画像质

拍摄动画之前，应指定动画的像质设定。动画像质是决定播放时动画的细部、平滑度和清晰度的标准。用高像质（高品质-HQ）设定进行拍摄可以取得较好的影像质量，但同时也会缩短可以拍摄的时间。

- 每个动画最长为10分钟。拍摄10分钟后，动画拍摄自动停止。

影像质量（像素数）		大约数据速率	帧速率
UHQ	640×480	5.8兆比特/秒	30帧/秒
UHQ广角	848×480	7.0兆比特/秒	30帧/秒
HQ	640×480	2.8兆比特/秒	30帧/秒
HQ广角	848×480	3.4兆比特/秒	30帧/秒
Normal	640×480	1.4兆比特/秒	30帧/秒
LP	320×240	545千比特/秒	15帧/秒

1. 在拍摄方式中，按[MENU]。
2. 在“像质”选项卡上，选择“ 像质”，然后按[▶]。
3. 用[▲]和[▼]选择所需的像质设定，然后按[SET]。
  - 将像质设定选作“UHQ广角”或“HQ广角”时，显示屏上会出现“”指示符。

## 动画文件格式

动画采用H.264/AVC MOV格式进行拍摄。

可以使用QuickTime 7在电脑上播放本相机拍摄的动画。

## 动画尺寸

下面是一分钟动画文件的大概尺寸。

像质	大概尺寸
UHQ	43.3MB
UHQ广角	52.3MB
HQ	20.8MB
HQ广角	25.3MB
Normal	10.4MB
LP	4.1MB

## 拍摄动画

拍摄动画时也会录制声音。声音为单声道。

1. 在拍摄方式中，将相机对准拍摄对象。

2. 按[ ● ]开始拍摄动画。

- “●REC”会在动画拍摄过程中显示。

3. 再次按[ ● ]停止拍摄。

每个动画最长为10分钟。拍摄10分钟后，动画拍摄自动停止。按[ ● ]停止动画拍摄前，如果存储器存满，动画拍摄也会自动停止。



剩余录音时间

录音时间

## 重要！

- 长时间拍摄动画时，相机摸起来略微有点热。这是正常现象，并不代表故障。

### 用BEST SHOT拍摄

通过BEST SHOT(第104页)，您可以选择最接近拍摄内容的预设场景，相机会自动进行设置。例如，选择“夜景”BEST SHOT 场景时，可以在夜间拍摄明亮、清晰的影像。

### 防颤动画拍摄

拍摄动画时，也可以通过防颤功能来单独减轻手动的影响(第110页)。对象移动的效果不受限制。

## 动画拍摄注意事项

- 不能在拍摄动画时使用闪光灯。
- 相机同时会录制声音。拍摄动画时，请注意以下几点。
  - 注意不要让手指等物体挡住麦克风。
  - 相机距离所要拍摄的对象太远时，无法取得良好的效果。
  - 拍摄时操作相机按钮会导致录下按钮噪音。
- 拍摄非常明亮的对象会导致显示屏影像中出现竖条带。这种现象并非故障。该条带不会拍摄到快照中，但会拍摄到动画中。
- 某些种类的存储卡记录数据需要较长时间，会导致动画丢帧。出现丢帧时，显示屏上的“”和“”会在拍摄期间闪烁以进行提醒。建议使用最大传输速度在每秒10MB以上的存储卡。

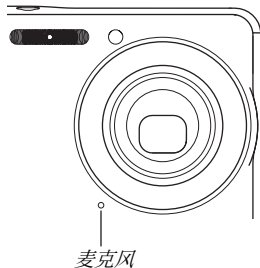

- 拍摄动画时，您可以按[**AF**]进行数字变焦。拍摄动画时无法使用光学变焦。要对动画时用光学变焦，请先用[**AF**]进行所需的变焦，然后按[**●**]开始拍摄。
- 拍摄特写或较大变焦倍数的影像时，相继移动的影响会更加明显。因此，建议在这种情况下使用三脚架。
- 拍摄对象在相机的聚焦范围之外时无法进行聚焦，影像会出现散焦。
- 拍摄动画时，自动聚焦和微距聚焦会变为固定聚焦（第122，123页）。

## 使用短动画

使用短动画时，按[**●**]所拍摄的动画会从[**●**]按下数秒前开始（的一部分），在按下该按钮数秒后结束（第二部分）。您可以指定所需的短动画第一部分和第二部分的时间（以秒为单位）。

- 由于短动画会拍下[**●**]按下之前几秒钟的动作，因此，要确保您不会错过拍下孩子和其他活动对象的动作，使用短动画是一种不错的方式。
- 您还可以用MOTION PRINT(第182页)选取短动画场景中的静态影像。

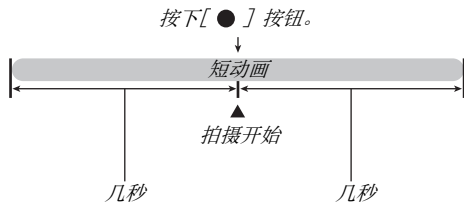

## ■ 准备拍摄短动画

1. 在拍摄方式中，按[BS]。
2. 用 [▲]、[▼]、[◀]和[▶]选择“短动画”，然后按[SET]。

显示屏上会出现“”。

此时按[]会拍摄第一部分和第二部分各4秒的短动画。

如果要设定第一部分的长度、第二部分的长度、或MOTION PRINT，请从步骤3开始继续操作。

3. 按[SET]。

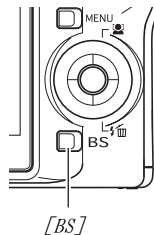

4. 用[▲]和[▼]选择短动画第一部分的长度（以秒为单位），然后按 [▶]。

5. 用[▲]和[▼]选择短动画第二部分的长度（以秒为单位），然后按 [▶]。

短动画的总长度（第一部分加第二部分）必须在两秒以上，并且不超过八秒。

例如，如果您在步骤4中将的一部分的长度指定为五秒，则第二部分指定的长度不能超过三秒。此时，如果指定三秒以上的数值，则会自动减少第一部分指定的长度。

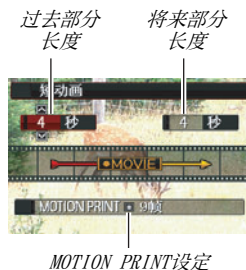

6. 用[◀]和[▶]选择所需MOTION PRINT设定, 然后按[SET]。

要:	选择本设定:
创建包含九帧动画画面的快照, 使[●]按下时拍摄的画面位于中央。	9帧 
创建[●]按下时所拍画面的快照。	1帧 
关闭MOTION PRINT	关

## ■ 拍摄短动画

### 1. 将相机对准拍摄对象, 按[●]。

便会拍摄指定长度的短动画, 然后自动停止拍摄。  
要在指定时间结束前停止拍摄, 请再次按[●]。

#### 重要!

- 按[●]之前, 动画数据会被连续记录并储存到缓冲区内。将相机一直对准拍摄对象。然后, 在适当的时间按[●]。按[●]时, 短动画第二部分的剩余拍摄时间将会在显示屏上进行倒计时。

## 要返回拍摄方式

短动画拍摄结束后，相机将进入待机状态以便拍摄其他短动画。要退出短动画拍摄，请按[BS]钮，选择“短动画”以外的其他项目，然后按[SET]。例如，如果要相机设置为正常的快照拍摄，请选择“自动”，然后按[SET]。

## 使用过去动画

过去动画类似于标准动画，不同之处是过去动画可以捕捉按下[●]开始拍摄前约五秒内镜头前方出现的任何景象。要确保您绝不会因[●]钮按下太迟而刚好错过特殊时刻，过去动画是一种绝佳方式。

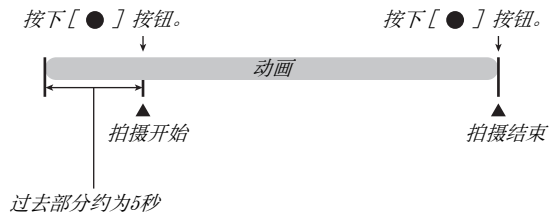

## ■ 准备拍摄过去动画

1. 在拍摄方式中，按[BS]。

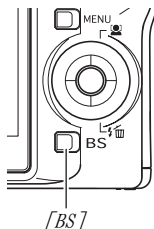

2. 用 [▲]、[▼]、[◀]和[▶]选择“过去动画”，然后按[SET]。

显示屏上便会出现“”，表示过去动画已启用。

## ■ 拍摄过去动画

1. 将相机对准拍摄对象，按[●]。

2. 再次按[●]停止拍摄。

如果在按[●]之前存储器已存满，动画拍摄也会自动停止。

### ★ 重要！

- 选择过去动画时，相机会连续更新内部缓冲区，保持相机镜头前方发生过的五秒钟左右的动画影像。按[●]时，动画将从缓冲区当前内容开始并接着拍摄。按[●]开始拍摄之前，请务必保持相机静止并对准拍摄对象的方向一段时间。

## 要返回拍摄方式

过去动画拍摄结束后，想机会进入待机状态以便拍摄其他过去动画。

要退出过去动画拍摄，请按[BS]钮，选择“过去动画”以外的其他项目，然后按[SET]。例如，如果要相机设置为正常的快照拍摄，请选择“自动”，然后按[SET]。

## 在拍摄动画时拍摄快照（动画中的快照）

您可以在拍摄动画的同时拍摄快照。但请注意，在拍摄快照时，动画拍摄（影像和声音）会中断数秒。

### ■ 在动画期间拍摄快照

1. 在拍摄动画的过程中时，按快门钮。  
您也可以半按快门钮用自动聚焦进行聚焦。
2. 快照拍摄后，会继续拍摄动画。
3. 要停止拍摄动画，请按[ ● ]。

## 重要！

- 选择下面任何一种BEST SHOT场景时，不能在拍摄动画的过程中拍摄快照。  
短动画、过去动画、名片及文档、白板等、For YouTube、录音。

## 注

- 拍摄动画时，可以用[▼]()更改闪光方式。

# 使用BEST SHOT

使用BEST SHOT时，您只需选择与拍摄对象类似的场景，相机会自动进行设置。甚至难度较大的逆光场景（如设置不当，该场景会导致主要对象太暗）也能拍出非常好的效果。

## ■ 某些示范场景

- 人像



- 风景



- 夜景



- 夜景中的人像



## ■ 选择示范场景

1. 在拍摄方式中，按[BS]。便会进入BEST SHOT方式，并显示一个展示15种示范场景的画面。
  - 初始缺省选择为“📷”（自动）

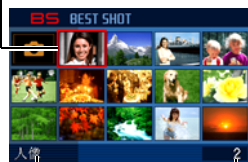

方框（当前选定的示范场景）



场景名称

场景编号

## 2. 用[▲]、[▼]、[◀]和[▶]移动边框，选择所需场景。

- 在方框位于画面边缘时按[▲]或[▼]可以滚动到下一个BEST SHOT场景画面。
- 按变焦钮会显示所选场景配置设定的说明文字（第107页）。再次按变焦钮可返回场景选择画面。
- 要返回“自动”，请选择场景1，场景1即“”（自动）。显示屏上显示场景选择画面或场景说明文字时按[MENU]会使方框直接跳至“”（自动）。

## 3. 按[SET]应用所选场景的设定，并返回拍摄画面。

- 选择其他场景之前，所选场景的设定将一直有效。
- 要选择其他BEST SHOT场景，请从步骤1开始重复上述步骤。

## 4. 按快门钮（拍摄快照时）或[●]（拍摄动画时）。

## BEST SHOT场景限制

- 名片及文档、白板等、旧照片、版面编排和自动取景。  
这些场景不能用来拍摄动画。
- 短动画、过去动画、For YouTube  
这些场景不能用来拍摄快照。
- 录音  
这些场景不能用来拍摄快照或动画。
- 夜景、烟火  
这些场景会降低快门速度。由于较慢的快门速回会增加影像产生数字噪音的机会，相机会对慢速快门影像自动进行数字减噪处理。因此，按下快门钮后，此类影像需要较长的存储时间。存储影像时，请勿进行任何按钮操作。此外，在以较慢的快门速度拍摄时，通过使用三脚架来避免相机移动所导致的影像模糊现象也是一个较好的方法。

### 重要！

- 本相机含有适合拍卖网站影像最佳设定的示范场景。根据相机型号的不同，将示范场景命名为“For eBay”或“拍卖”。使用拍卖网站示范场景拍摄的影像储存在专用的文件夹，方便您在电脑上寻找（第254页）。

- BEST SHOT“For YouTube”场景会调整相机设置，以便拍摄最适合上传到YouTube的动画。用“For YouTube”场景拍摄的动画储存在特殊的文件夹内，以便于定位上传（第254页）。请注意，以“For YouTube”场景拍摄的动画的画质始终为“Normal”。最长拍摄时间为10分钟。
- BEST SHOT场景不是用本相机拍摄的。
- 由于拍摄条件和其他因素的限制，BEST SHOT可能无法取得预期效果。
- 您可以更改选择BEST SHOT场景时进行的设定。但请注意，选择其他BEST SHOT场景或关机时，该BEST SHOT设定会恢复缺省值。如果认为您在以后会用到您所配制的特定相机设置，请将其保存为BEST SHOT用户设置（第108页）。

## 显示BEST SHOT场景的详细信息

要详细了解某个场景，请在场景选择画面中用框选择该场景，然后按变焦钮。



显示场景说明画面时，可以进行的各种操作如下。

- 要返回场景选择画面，请再次按变焦钮。
- 要滚动可用的BEST SHOT场景，请使用[◀]和[▶]。
- 要选择当前显示的场景并使用其设定来设置相机，请按[SET]。

## 注

- 如果您在显示说明画面时按[SET]选择某个场景，在下次按[BS]钮浏览BEST SHOT示范场景时，会出现相同的说明画面。

## ■ 创建自己的BEST SHOT场景

通过以下步骤，您可以将您所拍摄的快照或动画的设置保存为BEST SHOT场景。此后，您便可以随时调用该设定。

1. 在拍摄方式中，按[BS]。
2. 用[▲]、[▼]、[◀]和[▶]选择“BEST SHOT”（新增登录），然后按[SET]。
3. 用[◀]和[▶]选择要注册其设置的快照或动画。
4. 用[▲]和[▼]选择“登录”，然后按[SET]。  
您的BEST SHOT场景会分配到名称“最佳收藏”以及一个场景编号。

### 重要！

- 格式化相机的内藏存储器（第209页）会删除所有的BEST SHOT场景文件。

### 注

- 注册一个快照会创建一个快照设置，注册一个动画会创建一个动画设置。快照设置只能用来拍摄快照，动画设置只能用来拍摄动画。
- 通过显示相机的设定选单并查看其设定，您可以检查当前选定BEST SHOT场景的设定。
- 用户快照场景将按照顺序依次分配编号：SU1、SU2等等，而动画编号则按照以下顺序分配。MU1、MU2等等。
- 用户快照场景所含设定如下：  
人脸识别、聚焦方式、EV平移、白平衡、闪光、ISO敏感度、测光、闪光强度、闪光辅助、颜色过滤、锐度、饱和度、对比度

- 用户动画场景所含设定如下：  
聚焦方式、EV平移、白平衡、颜色过滤、锐度、饱和度、对比度
- 最多可以储存999个BEST SHOT用户场景。
- 用户BEST SHOT场景储存在内藏存储器（第253页）的SCENE文件夹（快照）或MSCENE文件夹（动画）下。

### 删除BEST SHOT用户场景

想要删除BEST SHOT用户场景时，请执行下列步骤。

1. 在拍摄方式中，按[BS]。
2. 按变焦钮显示其说明画面。
3. 用[◀]和[▶]选择要删除的BEST SHOT用户场景。
4. 按[▼]()。
5. 用[▲]和[▼]选择“删除”，然后按[SET]。  
便可删除选定的BEST SHOT用户场景，并显示下一个画面（下一个用户场景或新增登录）。
6. 用[◀]和[▶]选择另一个场景，然后按[SET]。
  - 便会返回拍摄状态。

## 减少相机和对象移动的影响

用望远拍摄移动对象时，拍摄快速移动的对象时，或在昏暗的照明条件下进行拍摄时，您可以使用相机的防颤功能来减少对象移动或相机移动所造成的影像模糊现象。

您可以使用BEST SHOT或通过选单操作来开启防颤功能。

### ■ 用BEST SHOT开启防颤功能

1. 在拍摄方式中，按[BS]。
2. 用[▲]、[▼]、[◀]和[▶]选择“防颤”场景，然后按[SET]。  
选择其他BEST SHOT场景之前，防颤功能将一直保持在选中状态。

### ■ 使用操作板开启防颤功能

1. 在拍摄方式中，按[SET]。
2. 用[▲]和[▼]选择操作板中上面第五个选项（防颤）。
3. 用[◀]和[▶]选择“自动”，然后按[SET]。
  - 便可开启防颤功能并在显示屏上显示“”。
  - 此时，防颤功能将一直保持开启状态，直至您在选单上将其关闭。

## 重要！

- 除非将ISO敏感度设定(第135页)设为“自动”，否则，防颤功能无效。
- 在用“自动闪光”或“轻减红眼”设定进行自动闪光操作之后，或在闪光设定处于“强制闪光”或“柔闪光”时，即使显示屏上出现“”（防颤），防颤功能也不起作用。
- 使用防颤功能进行拍摄会使影像略显粗糙，并会导致影像分辨率略有下降。
- 相机或对象移动非常强烈时，防颤功能可能无法消除其影响。
- 拍摄动画时，也可以通过防颤功能来单独减轻手动的影响。对象移动的效果不受限制(第96页)。
- 快门速度过低时，防颤功能可能不起作用。如果出现这种情况，请使用三脚架来稳定相机。
- 相机有时会进行自动减噪操作，以减少特定照明条件下所拍影像当中的数字噪音。与平常相比，进行此操作时相机需要更长时间来存储影像和准备下一次拍摄。

## 不使用闪光灯拍摄明亮的影像

即使在光线较暗的情况下，BEST SHOT的“高敏感度”场景也可以让您拍摄画面自然的影像，而无需使用闪光灯。



标准快照 (使用闪光灯)



高敏感度快照

1. 在拍摄方式中，按[BS]。
2. 用[▲]、[▼]、[◀]和[▶]选择“高敏感度”，然后按[SET]。
3. 按快门钮拍摄影像。  
选择其他BEST SHOT场景之前，高敏感度功能将一直保持在选中状态。

## 重要！

- 在使用“自动闪光”或“轻减红眼”设定进行了自动闪光操作后，或闪光设定处于“强制闪光”或“柔闪光”时，高敏感度无效。
- 使用高敏感度功能进行拍摄会使影像略显粗糙，并会导致影像分辨率略有下降。
- 在光线过暗的环境中，可能无法获得所需的影像亮度。
- 使用慢速开门时，请使用三脚架以防止相机移动所造成的影响。
- 相机有时会进行自动减噪操作，以减少特定照明条件下所拍影像当中的数字噪音。与平常相比，进行此操作时相机需要更长时间来存储影像和准备下一次拍摄。

## 拍摄名片及文档的影像(Business Shot)

从某种角度拍摄名片、文档、白板、或类似物体时，会导致拍出的影像出现变形。BEST SHOT的Business Shot场景可以校正矩形物体的形状，使其显得更加自然。



梯形失真校正前

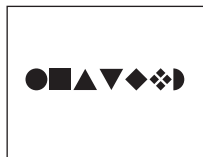

梯形失真校正后

BEST SHOT有两种Business Shot场景可供选择。

- 名片及文档
- 白板等

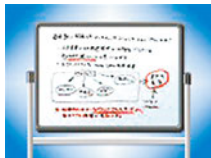

## ■ 选择Business Shot场景

1. 在拍摄方式中，按[BS]。
2. 用[▲]、[▼]、[◀]和[▶]选择“名片及文档”或“白板等”场景，然后按[SET]。  
选择不同的BEST SHOT场景之前，所选择的场景将一直有效。

## ■ 用Business Shot场景拍摄影像

1. 任选一种BEST SHOT的Business Shot场景后，进行取景，然后按快门按钮进行拍摄。

将会显示一个画面，显示影像中需要进行梯形失真校正的所有矩形图。

当前选定的待校正图形周围会出现一个红框。如有黑框，则表示该黑框指示第二个可能的待校正图形。如果没有第二个待校正图形（黑框），请直接跳至步骤3。

- 如果相机检测不到梯形失真校正待选图形，显示屏上会短时间出现“无法校正影像！”信息，随后相机会以原样保存影像。



2. 用[◀]和[▶]选择要进行校正的待选图。
3. 用[▲]和[▼]选择“校正”，然后按[SET]。  
便可校正该影像并储存最终（经过校正的）影像。
  - 要取消校正操作，请选择“取消”。



#### 重要！

- 请务必将要拍摄（校正）的整个物体纳入显示屏中。如果未将整个物体纳入显示屏中，相机将无法正确检测物体的形状。
- 如果对象与背景的颜色相同，则无法进行校正。请务必使物体的颜色与背景不同，以突出其轮廓。
- 用Business Shot场景拍摄时，数字变焦功能无效。但是，您可以使用光学变焦。
- Business Shot的最大影像尺寸为2M（1600×1200像素），不论相机是否设置了更大的影像尺寸。将相机设置为拍摄小于2M（1600×1200像素）的影像时，Business Shot场景将根据当前指定的影像尺寸拍摄影像。

## 恢复旧照片

通过旧照片功能，您可以拍摄退色的旧照片，然后使用本相机内建的高级数码相机技术进行恢复。

### ■ 拍摄旧照片之前

- 请务必将所要拍摄的整张照片纳入显示屏中。
- 请务必使照片与背景之间存在反差以突出其轮廓，并使其尽可能充满显示屏。
- 拍摄时务必不要让原照片的表面反光。
- 如果旧照片为纵向，请务必用相机以风景（横向）进行取景。

### 注

- 相机与所要拍摄的照片之间存在一定角度时，所拍影像当中的照片形状可能会产生变形。自动梯形失真校正功能可以校正这种失真，也就是说，即使以一定角度拍摄，也可以拍出正常的照片。

### ■ 选择旧照片场景

1. 在拍摄方式中，按[BS]。
2. 用[▲]、[▼]、[◀]和[▶]选择“旧照片”，然后按[SET]。

选择其他BEST SHOT场景之前，“旧照片”功能将一直保持在选中状态。

## ■ 用旧照片功能拍摄影像

### 1. 按快门钮拍摄影像。

- 便会显示一个照片等高线确认画面，然后保存原来拍摄的影像。如果相机无法找到照片的等高线，则会显示一条错误信息（第285页），不显示照片等高线确认画面。



### 2. 用[◀]和[▶]选择要进行校正的待选部分。

### 3. 用[▲]和[▼]选择“裁剪”，然后按[SET]。

便会在显示屏上显示一个裁切框。

- 要取消校正操作，请选择“取消”。

### 4. 按变焦钮来缩放裁切框。



### 5. 用[▲]、[▼]、[◀]和[▶]将选择框移至所需位置，然后按[SET]。

相机便会自动校正色彩并保存校正后的影像。

- 如果不想最终影像周围出现边框，则请选择小于原影像的区域。
- 要在任何阶段取消还原操作并以原样保存像，请按[MENU]。

## 重要！

- 以旧照片方式进行拍摄时，数字变焦无效。但是，您可以使用光学变焦。
- 拍摄照片影像时，在下列情况中，相机无法识别照片的形状。
  - 部分照片伸出显示屏时
  - 拍摄对象与其所处背景的色彩相同时
- 旧照片的最大影像尺寸为2M (1600×1200像素)。将相机设置为拍摄小于2M (1600×1200像素) 的影像时，旧照片方式将根据当前指定的影像尺寸拍摄影像。
- 在某些情况下，所恢复的色彩可能无法取得预期的效果。

## 将快照拍摄到多影像版面 (版面拍摄)

通过将快照拍摄到预设图案内排列的方框，您可以创建多快照影像。便于您在单幅影像中创建类似影集的相关影像排列。BEST SHOT场景具有三幅方框和两幅方框可供选择。

- 版面编排 (两幅影像)



- 版面编排 (三幅影像)

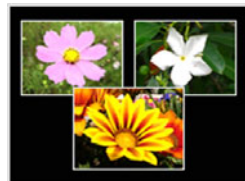

1. 在拍摄方式中，按[BS]。
2. 用[▲]、[▼]、[◀]和[▶]选择“版面编排”，然后按[SET]。
3. 用[◀]和[▶]选择背景颜色。
4. 按快门钮拍摄首幅影像。

相机将会拍摄首幅快照，然后准备拍摄下一幅快照。



方框

## 5. 按快门钮拍摄下一幅快照。

- 如果拍摄到三方框版面，第三次按快门钮便可拍摄第三幅影像。
- 在上述操作的步骤4或5中按[SET]时，将会切换版面画面（具有方框的画面）和用整个显示区域对正在拍摄的影像取景的画面。
- 要清除当前拍摄的版面影像并重新开始正在进行的版面操作，请按[MENU]。然后，从上述步骤4继续操作。
- 只有每个可用方框中均拍摄有快照时，才能储存多快照影像。

## 重要！

- 相机存储器中仅储存最终的多快照影像。不会储存单幅快照。
- 该项操作的多快照影像尺寸自动固定为7M (3072×2304像素)。
- 使用版面拍摄时，相机的设置自动更改如下。
  - ISO敏感度：自动（固定）
  - AF区：单点（固定）
- 版面拍摄期间，下列功能会被解除。
  - 数字变焦
  - 自拍定时器
  - 连拍
  - 人脸识别

## 自动跟踪移动对象（自动取景）

使用自动跟踪时，框区会跟踪移动的拍摄对象，便于拍摄对象居中的影像快照。

1. 在拍摄方式中，按[BS]。
2. 用[▲]、[▼]、[◀]和[▶]选择“自动取景”，然后按[SET]。
3. 将聚焦框对准要聚焦的拍摄对象，然后半按快门。
  - 聚焦框和裁切框会随着拍摄对象的移动进行跟踪。
  - 半按快门时，会不断进行拍摄对象的聚焦。



#### 4. 全按快门钮拍摄影像。

- 将会拍摄裁切框包围的区域。

#### 重要！

- 仅拍摄裁切框内的影像部分。
- 该项操作的影像尺寸自动固定为3M (2048×1536像素)。
- 自动取景期间, 下列功能会被解除。
  - 时间印
  - 自拍定时器
  - 常速连拍、高速连拍、闪光连拍
  - 人脸识别
- 自动取景可能无法跟踪快速移动的拍摄对象。如果出现这种情况, 请松开快门钮, 将聚焦框重新对准拍摄对象, 然后再再次半按快门钮。
- 使用“自动取景”进行拍摄时, 影像尺寸固定为3M (2048×1536像素) 且画质未下降的范围为3X (第73页)。

# 高级设定

## 更改聚焦方式

您的相机可为您提供下面五种聚焦方式。初始的出厂缺省聚焦方式为自动聚焦。

聚焦方式	说明	聚焦范围*						
<b>AF</b> 自动聚焦	半按快门钮时进行聚焦方式。 拍摄动画时，自动聚焦会变成固定聚焦。	自动调节 (约40cm到∞) • 最小距离位置因光学变焦而异。						
<b>MF</b> 微距聚焦 (特写)	用于拍摄特写。拍摄动画时，微距聚焦会变成固定聚焦。	自动调节(约15cm到50cm) • 最小距离位置因光学变焦而异。						
<b>PF</b> 泛焦	对相对较广的聚焦范围进行固定聚焦。在难以进行自动聚焦的条件下，请使用泛焦(PF)。	固定距离 • 聚焦范围因光学变焦位置而异。						
<b>∞</b> 无穷远	焦点固定为无穷远。拍摄风景或其他远距离影像时，请使用此方式。	无穷远						
<b>MF</b> 手动聚焦	进行手动聚焦。	• 聚焦范围因光学变焦倍数而异。 <table border="1"><thead><tr><th>光学变焦倍数</th><th>范围</th></tr></thead><tbody><tr><td>1X</td><td>15cm到∞</td></tr><tr><td>3X</td><td>40cm到∞</td></tr></tbody></table>	光学变焦倍数	范围	1X	15cm到∞	3X	40cm到∞
光学变焦倍数	范围							
1X	15cm到∞							
3X	40cm到∞							

\* “聚焦范围”表示到镜头表面的距离。

要改变聚焦方式，请执行下列步骤。

1. 在拍摄方式中，按[MENU]。
2. 在“拍摄设定”选项卡上，选择“聚焦方式”，然后按[▶]。
3. 用[▲]和[▼]选择所需的聚焦方式设定，然后按[SET]。

显示屏上出现的图标，用来指示当前的聚焦方式。

- 关于用各种聚焦方式进行拍摄的详情，请参阅本节中以后各页。



## 使用自动聚焦

1. 将显示屏的聚焦框对准要聚焦的拍摄对象，然后半按快门按钮。

本相机便会进行聚焦操作。

您可以通过观察操作灯和聚焦框的颜色来了解影像是否已聚焦。

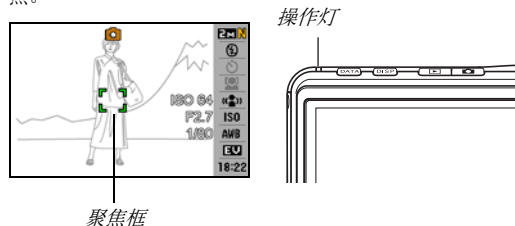

状态	操作灯	聚焦框
聚焦完毕	点亮绿色	绿色
未聚焦	呈绿色闪烁	红色

## 2. 影像聚焦后，完全按下快门钮进行拍摄。

### 重要！

- 拍摄动画时，自动聚焦会变成固定聚焦。

### 注

- 因对象近于自动聚焦范围而无法进行正确聚焦时，相机会自动切换到微距聚集范围（自动微距）。
- 在用自动聚焦进行拍摄的过程中进行光学变焦操作时，显示屏上会出现一个数值，如下所示，该数值用来告诉您聚焦范围。

例如：○○ cm - ∞

\* ○○会替换为实际的聚焦范围值。

## 使用微距聚焦方式

### 1. 半按快门钮聚焦影像。

聚焦操作与自动聚焦相同。

### 2. 影像聚焦后，完全按下快门钮进行拍摄。

### 重要！

- 在使用闪光灯的同时使用微距聚焦会使闪光灯的灯光受阻，在影像中产生多余的镜头阴影。
- 拍摄动画时，微距聚焦会变成固定聚焦。

## 注

- 因拍摄对象太远而无法进行微距聚焦时，相机会自动切换到自动聚焦范围（自动微距）。
- 在用微距聚焦进行拍摄的过程中进行光学变焦操作时，显示屏上会出现一个下示数值，用来告诉您聚焦范围。

例如：○○ cm - ○○ cm

\* ○○会替换为实际的聚焦范围值。

## 自动聚焦近距聚焦拍摄技巧

### 更改自动聚焦区

请用下列步骤更改用于自动聚焦(AF)的测光区域。

1. 在拍摄方式中，按[MENU]。
2. 在“拍摄设定”选项卡上，选择“AF区”，然后按[▶]。
3. 用[▲]和[▼]选择所需的设定，然后按[SET]。



要:	选择本设定:
使用画面中央的较小区域进行测光 <ul style="list-style-type: none"><li>• 想要使用聚焦锁定时，本设定最为理想（第127页）。</li></ul>	[.] 单点

要:	选择本设定:
半按快门钮时，使相机自动选择九个可选聚焦框中的一个或多个。 <ul style="list-style-type: none"><li>• 如果相机能够在多个点上进行聚焦，则所有适用的聚焦框都会变绿。</li></ul>	[9] 多样
半按快门钮时聚焦拍摄对象，同时开始聚焦跟踪操作，保持拍摄对象上的聚焦框跟随拍摄对象移动。	[跟踪] 跟踪

## 注

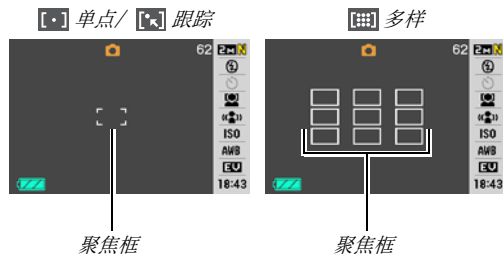
- 选择“多样”聚焦区时，显示屏上会出现九个聚焦框。相机会自动选择最佳聚焦框（或多个），该聚焦框会在显示屏上变为绿色。



- 人脸识别的正常方式或亲属优先方式不能使用“多样”（第87页）。
- 如果在使用连拍或自拍定时器时选择“跟踪”，便会跟踪拍摄对象，直到开始拍摄影像。

## 使用聚焦锁定

“聚焦锁定”是一种技术名称，您可以在拍摄所要聚焦的对象不在画面中央的聚焦框内的影像时使用聚焦锁定技术。

- 用“单点”或“跟踪”聚焦使用聚焦锁定。

1. 将显示屏的聚焦框对准要聚焦的拍摄对象，然后半按快门钮。

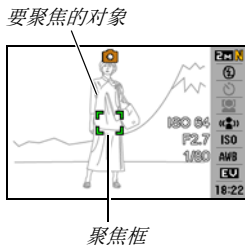

2. 保持快门钮的半按状态，按照自己的意愿重新对影像取景。

- 将自动聚焦区域选为“跟踪”时，聚焦框会跟随拍摄对象自动进行移动。



3. 影像聚焦后，完全按下快门钮进行拍摄。

### 注

- 聚焦锁定也会导致曝光(AE)被锁定。

## 高速快门

高速快门开启时，如果在不等待自动聚焦的情况下全按快门钮，则相机会使用比正常自动聚焦更快的高速聚焦操作来拍摄影像。从而可以避免在等待相机进行自动聚焦时错过特殊时刻。

- 使用高速快门时，某些影像可能无法聚焦。

1. 在拍摄方式中，按[MENU]。
2. 在“拍摄设定”选项卡上，选择“高速快门”，然后按[▶]。
3. 用[▲]和[▼]选择所需的设定，然后按[SET]。

要：	选择本设定：
启用高速快门	开
关闭高速快门	关

## 4. 完全按下快门钮，中间不停顿。

完全按下快门钮而不在中途停止会以高速快门进行拍摄，不进行正常的自动聚焦操作。

### **重要！**

- 使用过高的变焦倍速时，高速快门会不起作用。此时，应当使用自动聚焦进行替代。

## 使用固定焦点（泛焦）

泛焦(PF)方式会将焦点固定在相对较广的聚焦范围内，也就是说，您无需等待自动聚焦完成便可进行拍摄。

1. 准备拍摄时，全按快门钮而不要停顿。

## 使用无穷远聚焦方式

顾名思义，无穷远聚焦会将焦点固定为无穷远( $\infty$ )。拍摄风景和其他远距离对象时，请使用此方式。在从汽车或火车窗口进行拍摄时，或在拍摄风景或其他难以使用自动聚焦进行正确聚焦的拍摄对象时，无穷远聚焦方式也非常方便。

1. 在将无穷远聚焦选为聚焦方式时，请按快门钮进行拍摄。

## 使用手动聚焦

使用手动聚焦时，相机会自动放大显示屏上的对象，以便于您手动调节聚焦。手动聚焦可用于拍摄移动的火车等影像。火车到达之前，可手动聚焦电线杆或某些其他物体。这样，在火车经过您所聚焦的物体时，您便可以进行拍摄而无需担心聚焦状况。

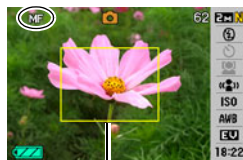

黄色边框

1. 将手动聚焦选为聚焦方式时，在显示屏上对影像取景，使要聚焦的对象位于黄框内。

## 2. 用[◀]和[▶]聚焦影像，同时查看显示屏上的效果。

此时，框内的影像部分便会放大并充满显示屏，以便于进行聚焦。

要：	按此按钮：
焦点更近	[◀]
焦点更远	[▶]

- 如果在约两秒内不进行任何操作，显示屏将返回步骤1。

## 3. 按快门按钮进行拍摄。

### 注

- 在手动聚焦拍摄过程中进行光学变焦操作（第71页）时，显示屏上会出现一个下示数值，用来告诉您聚焦范围。

例如：MF○○cm - ∞

\* ○○会替换为实际的聚焦范围值。

### 重要！

- 将聚焦方式选为手动聚焦时，[◀]和[▶]键用于调节聚焦设定。在手动聚焦期间按[◀]和[▶]键时，用按钮自订功能（第145页）指定到该键的任何其他功能均不执行。

## 校正影像亮度 (EV平移)

您可以在拍摄前手动调节影像的曝光值 (EV值)。拍摄逆光对象、室内发强光的对象、或与黑暗背景存在反差的对象时,此功能有助于获得较好的效果。

曝光补偿值: -2.0EV到+2.0EV

单位: 1/3EV

1. 在拍摄方式中,按[SET]。

2. 用[▲]和[▼]选择操作板中下面第二个选项 (EV 平移)。



EV平移值

3. 用[◀]和[▶]调节曝光补偿值。

[▶]:增大EV值。较高的EV值最适合浅色对象和逆光对象。

\* 使用BEST SHOT的“逆光”场景时,增大EV值也非常有效。

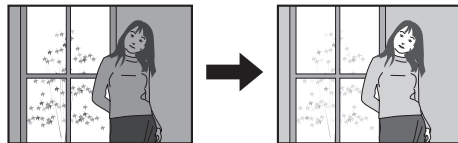

[◀]:减小EV值。较低的EV值最适合深色对象以及晴天在室外拍摄。

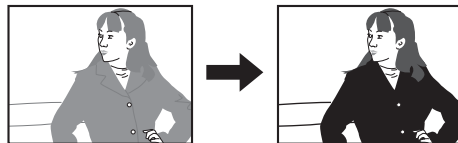

要取消曝光补偿,请调节该值,直至其变为0.0。

#### 4. 调节至所需EV值后，按[SET]应用该值。

所设曝光补偿值在更改前将一直有效。

#### 重要！

- 在过暗或过亮的环境中进行拍摄时，即使进行曝光补偿也可能无法获得满意的效果。









#### 注

- 在使用多样测光时进行EV平移操作会将测光方式自动切换为中心重点测光。将曝光补偿值改为0.0时，测光方式将恢复为多样测光（第136页）。
- 您可以使用按钮自订功能设置[◀]和[▶]按钮，使其对EV平移进行控制（第145页）。在边浏览屏幕直方图边调节曝光补偿时，该操作非常方便（第142页）。

## 白平衡控制

在阴天拍摄会使拍摄对象偏蓝，在白色荧光灯照明下进行拍摄则会使拍摄对象偏绿。白平衡可以校正不同种类的光线，使影像中的色彩始终显得比较自然。

1. 在拍摄方式中，按[SET]。
2. 用[▲]和[▼]选择操作板中下面第三个选项（白平衡）。
3. 用[◀]和[▶]选择所需的白平衡设定，然后按[SET]。

要:	选择本设定:
让相机自动调节白平衡	 自动白平衡
晴天在室外拍摄	 日光
在阴雨天、阴暗处等环境中进行室外拍摄	 多云
在晴天的建筑物阴影中、树荫下等环境中拍摄	 阴影
抑制在白色荧光灯或白日光色荧光灯照明下拍摄时产生的色偏	 白日光色 荧光灯
抑制在日光色荧光灯照明下拍摄时产生的色偏	 日光色荧 光灯
抑制电灯泡照明的迹象	 白炽灯
手动调节白平衡以适应特定光源 <ul style="list-style-type: none"> <li>有关详情, 请参阅“手动设置白平衡”(第134页)。</li> </ul>	 手动白平衡

## 注

- 将白平衡设定选为“自动”时, 相机会自动确定对象的白点。某些对象的颜色和光源条件会导致相机在确定白点时出现问题, 因而无法正确调节白平衡。如果出现这种情况, 请选择适合拍摄环境的白平衡设定(日光、多云等)。
- 您可以使用按钮自订功能配置[◀]和[▶]按钮, 使其控制白平衡设定(第145页)。
- 要用控制键选择“自动”(控制键经过设置可以选择白平衡设定时), 请滚动各项设定直至“ ”出现在显示屏上。

## ■ 手动设置白平衡

在复杂的照明环境中，预设的白平衡设定可能无法产生自然的色彩。出现这种情况时，您可以为特定光照环境手动设置白平衡。请注意，执行下列步骤时，您需要准备一张纯白纸。

1. 在拍摄方式中，按[SET]。
2. 用[▲]和[▼]选择操作板中下面第三个选项（白平衡）。
3. 用[◀]和[▶]选择“**MWB** 手动白平衡”。  
便会用当前的手动白平衡设定在显示屏上显示镜头所对的拍摄对象。如果要使用当前设定，请直接跳至步骤5。

4. 在打算在拍摄时使用的光照环境中，将相机对准空白纸，使其充满整个显示屏，然后按快门钮。

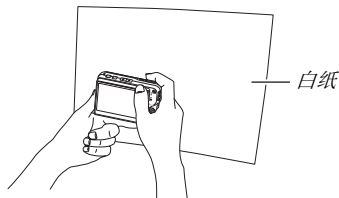

相机会调节当前环境的白平衡设定，在结束时显示“完毕”。

5. 按[SET]注册该白平衡设定并返回拍摄画面。
  - 即使关闭相机电源，白平衡设定仍然会保留。

## 指定ISO敏感度

ISO敏感度是表示对光线的敏感度的数值。较大的数值代表较高的敏感度，更适合在光线较暗的环境中拍摄。如果要使用较高的快门速度，则应使用更高的ISO敏感度值。在某些情况下，高速快门与高ISO敏感度设定结合使用会导致数字噪音，使影像显得比较粗糙。为拍摄整洁的、优质的影像，请尽可能使用最低的ISO敏感度设定。

1. 在拍摄方式中，按[SET]。
2. 用[▲]和[▼]选择操作板上上面第六个选项（ISO敏感度）。

3. 用[◀]和[▶]选择所需的设定，然后按[SET]。

要用该敏感度拍摄：	选择本设定：
由相机自动选择。	自动
低 ↑ ↓ 高	ISO 64
	ISO 100
	ISO 200
	ISO 400
	ISO 800

## 重要！

- 同时使用闪光灯和高ISO敏感度会导致靠近相机的拍摄对象出现问题。
- 不论当前的ISO敏感度如何设定，“自动”ISO敏感度都会一直用于动画。
- 您可以使用按钮自订功能来设置[◀]和[▶]按钮，使其对ISO敏感度设定进行控制（第145页）。
- 除非将ISO敏感度设定设为“自动”，否则，防颤功能（第110页）无效。

## 指定测光方式

测光方式可以确定对拍摄对象的哪个部分进行曝光测定。

1. 在拍摄方式中，按[MENU]。
2. 在“像质”选项卡上，选择“测光方式”，然后按[▶]。
3. 用[▲]和[▼]选择所需的设定，然后按[SET]。

### 多样（多样测光）

多样测光方式会将影像分成多个部分，对每个部分的光线进行测定以取得均衡的曝光值。相机将根据所测定的光线样式自动确定拍摄条件，并进行相应的曝光设定。这种测光方式可以对范围广泛的拍摄条件进行无差错曝光设定。



### 中心重点

中心重点测光会集中在聚焦区域的中心部分进行测光。在想要对曝光进行一定程度的控制，而不完全让相机确定曝光设定时，请使用这种测光方式。



### 单点

单点测光方式会采用极小区域内的读数。在想要根据特定对象的亮度设定曝光，而不受周围环境的影响时，请使用这种测光方式。



### 重要！

- 如果在选择“多样”时将EV平移值（第131页）改为除0.0以外的任何数值，测光方式会自动变为“中心重点”。将EV平移值改回0.0时，测光方式会重新变回“中心重点”。
- 如果将“多样”选为测光方式，在返回拍摄方式的信息显示画面时，显示屏上不显示  图标（第270页）。

### 注

- 您可以使用按钮自订功能设置[◀]和[▶]钮，使其对测光方式设定进行控制（第145页）。

## 减轻曝光过度和曝光不足的影响

您可以使用下述步骤来增加动态范围，从而在捕捉影像明亮区域的同时，减少曝光过度和曝光不足的几率。例如，拍摄逆光对象时，增加的动态范围可以将曝光过度和曝光不足降到最低限度。

1. 在拍摄方式中，按[MENU]。
2. 在“像质”选项卡上，选择“动态范围”，然后按[▶]。

3. 用[▲]和[▼]选择所需的设定，然后按[SET]。

想要实现下列目的时：	选择本设定：
相对于“增加 +1”，应用动态范围的程度更深	增加 +2
抑制曝光过度和曝光不足	增加 +1
不抑制曝光过度和曝光不足	关

- 您还可以校正原先拍摄照片的动态范围（第178页）。

## 提高肤色纹理

您可以使用下述步骤来降低已拍摄影像中肤色的数字噪音并提高纹理。

1. 在拍摄方式中，按[MENU]。
2. 在“像质”选项卡上，选择“人像优化”，然后按[▶]。
3. 用[▲]和[▼]选择所需的设定，然后按[SET]。

想要实现下列目的时：	选择本设定：
相对于“噪声过滤 +1”， 提高肤色纹理的程度更深	噪声过滤 +2
提高肤色纹理	噪声过滤 +1
关闭肤色纹理提高	关

## 使用相机的颜色过滤效果

本相机的滤光器功能可让您在拍摄影像时加入色调。从而可以获得与相机镜头上装有滤色器时完全类似的颜色效果。

1. 在拍摄方式中，按[MENU]。
2. 在“像质”选项卡上，选择“颜色过滤”，然后按[▶]。
3. 用[▲]和[▼]选择所需的设定，然后按[SET]。

可用的滤光器设定：关、黑白、褐色、红色、绿色、蓝色、黄色、粉红色、紫色

## 调节影像的锐度

请使用下列步骤调节影像中拍摄对象轮廓的锐度。

1. 在拍摄方式中，按[MENU]。
2. 在“像质”选项卡上，选择“锐度”，然后按[▶]。
3. 用[▲]和[▼]选择所需的设定，然后按[SET]。  
您可以指定五种锐度设定，从+2（最高锐度）到-2（最低锐度）。

## 调节色饱和度

请使用下列步骤调节影像中颜色的饱和度。

1. 在拍摄方式中，按[MENU]。
2. 在“像质”选项卡上，选择“饱和度”，然后按[▶]。
3. 用[▲]和[▼]选择所需的设定，然后按[SET]。  
您可以指定五种饱和度设定，从+2（最高饱和度）到-2（最低饱和度）。

## 调节影像的对比度

请使用下列步骤调节影像的对比度。

1. 在拍摄方式中，按[MENU]。
2. 在“像质”选项卡上，选择“对比度”，然后按[▶]。
3. 用[▲]和[▼]选择所需的设定，然后按[SET]。  
您可以指定五种对比度设定，从+2（最高明暗对比度）到-2（最低明暗对比度）。

## 日期印快照

可以在影像的右下角只标记快照的拍摄日期，也可以标记日期和时间。

1. 在拍摄方式中，按[MENU]。
2. 在“设置”选项卡上，选择“时间印”，然后按[▶]。
3. 用[▲]和[▼]选择所需的设定，然后按[SET]。

例如：2007年12月24日，下午1:25分

要：	选择本设定：
只显示日期 (2007/12/24)	日期
显示日期和时间 (2007/12/24 1:25pm)	日期+时间
不显示	关

## 重要！

- 即使没有使用时间印标记日期和/或时间，您仍然可以稍后使用DPOF功能和打印软件功能进行标记（第218页）。
- 影像内一旦标记了日期信息，便无法编辑或删除该信息。
- 可使用“日期样式”设定（第203页）来指定日期的年/月/日格式。
- 拍摄日期和时间根据相机的时钟设定（第11，202页）来确定。
- 开启日期印时，不能进行数字变焦。
- 下列类型的影像不能使用日期印。
  - 某些BEST SHOT影像（自动取景、名片及文档、白板等、旧照片）
  - 变焦连拍

## 用屏幕上的直方图检查曝光

画面直方图可以用图形来表示影像当前的曝光状况。您也可以在显示方式中显示直方图，以了解影像的曝光等级信息。



1. 按[DISP]。
2. 在“信息”选项卡上，选择“信息+直方图”，然后按[SET]。

## 注

- 您可以使用按钮自订功能来设置[◀]和[▶]按钮，使其对EV平移设定进行控制。这样您就可以边察看屏幕直方图的结果边进行EV平移（第145页）。

## ■ 如何使用直方图

直方图是根据像素数来表示影像亮度的图形。纵轴代表像素数，横轴代表亮度。如果直方图因某些原因而过于偏向一侧，您可以使用EV平移使其左右移动，以便取得更好的平衡。通过EV平移使图形尽可能靠近中央，这样便可以获得最佳曝光。对于快照而言，甚至可以单独显示R（红色）、G（绿色）和B（蓝色）的直方图。这些线条可用来确定影像中的颜色成分是否过多或过少。

## 直方图示例

整个影像较暗时，会出现朝向左侧的直方图。如旁边的影像所示，过于偏左的直方图可能会导致影像的阴暗区域“全黑”。

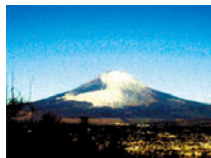

整个影像较亮时，会出现朝向右侧的直方图。如旁边的影像所示，过于偏右的直方图可能会导致影像的明亮区域“全白”。



整个影像处于最佳亮度时，会出现整体很均匀的直方图。



### 重要！

- 居中的直方图不一定可以保证获得最佳曝光。如果您有意使影像曝光过度或曝光不足，您可能不希望出现居中的直方图。
- 由于曝光补偿的局限性，您可能无法获得最佳直方图设置。
- 在某些拍摄条件下使用闪光灯时，会导致直方图所指示的曝光与拍摄时影像的实际曝光状况存在差别。
- 使用人脸识别拍摄时不会出现该直方图（第87页）。

## 其他实用的拍摄功能

在拍摄方式中，也可以使用下列功能来提高数字影像的拍摄效率和乐趣。

- 指定[◀]和[▶]键的功能
- 显示画面格栅以便于取景
- 检视刚拍摄的影像
- 注册初始开机设定
- 复位设定

## 用按钮自订功能来指定[◀]和[▶]的功能

您可以使用按钮自订功能将下列五种功能之一分配到[◀]和[▶]键。指定功能后，您便可以在拍摄快照或动画时使用所指定的功能，而不必进行选单操作。关于每种功能的详情，请参阅各参考页。

指定此功能时：	您可以使用[◀]和[▶]进行这种操作：
测光方式（第136页）	更改测光方式设定
EV平移（第131页）	进行EV平移以补偿曝光
白平衡（第132页）	更改白平衡设定
ISO敏感度（第135页）	更改ISO敏感度设定
自拍定时器（第79页）	选择自拍定时器的时间

1. 在拍摄方式中，按[MENU]。
2. 在“拍摄设定”选项卡上，选择“左/右键”，然后按[▶]。
3. 用[▲]和[▼]选择要指定的功能，然后按[SET]。  
指定功能后，您便可以使用[◀]和[▶]键来控制其设定。  
选择“关”时，则不会向[◀]和[▶]键指定功能。

## 显示画面格栅

可以在拍摄方式的屏幕画面上显示画面格栅，以便于在取景时调整位置。

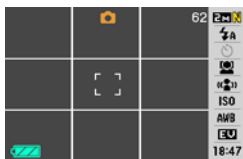

1. 在拍摄方式中，按[MENU]。
2. 在“拍摄设定”选项卡上，选择“画面格栅”，然后按[▶]。
3. 用[▲]和[▼]选择所需的设定，然后按[SET]。

要：	选择本设定：
显示画面格栅	开
隐藏画面格栅	关

## 显示刚拍摄的影像（影像检视）

相机在购买时的最初配置为影像检视功能开启。影像检视功能可显示刚拍摄的影像以便于对其进行检查。

1. 在拍摄方式中，按[MENU]。
2. 在“拍摄设定”选项卡上，选择“检视”，然后按[▶]。
3. 用[▲]和[▼]选择所需的设定，然后按[SET]。

要将相机设置为在拍摄影像后进行此操作：	选择本设定：
显示影像约一秒	开
不显示	关

## 使用图标帮助



在拍摄方式中选择显示屏上的图标时，图标帮助功能可显示图标的指导文字。

- 下列功能可显示图标帮助文字：拍摄方式、测光方式、闪光方式、白平衡、自拍定时器、EV平移。但请注意，只有在使用按钮自订功能（第145页）将“测光方式”、“白平衡”、“自拍定时器”或“EV平移”分别指定到[◀]和[▶]钮时，测光方式、白平衡、自拍定时器和EV平移才会显示帮助文字。

1. 在拍摄方式中，按[MENU]。
2. 在“拍摄设定”选项卡上，选择“图标帮助”，然后按[▶]。
3. 用[▲]和[▼]选择所需的设定，然后按[SET]。

要：	选择本设定：
选择功能时，显示功能图标下的帮助文字	开
关闭图标帮助	关

### 重要！

- 关闭图标帮助时，显示屏上不出现下列图标。
  - 闪光方式  图标（第75页）
  - 白平衡  图标（第132页）
  - 测光方式  图标（第136页）

## 使用方式记忆设置开机缺省设定

您可以对相机进行设置，使其在关机时保存“方式记忆”中的某些设定，并在下次重新开机时恢复该设定。这样可以避免在每次关机后再开机时都必须对相机进行设置。

关于可以使用方式记忆功能保存的设定的信息，请参阅以下设定步骤的步骤4。

1. 在拍摄方式中，按[MENU]。
2. 在“拍摄设定”选项卡上，选择“存储器”，然后按[▶]。
3. 用[▲]和[▼]选择要设置的项目，然后按[▶]。

4. 用[▲]和[▼]选择所需的设定，然后按[SET]。

要:	选择本设定:
在关机时保存当前设定，并在重新开机时恢复该设定	开
在开机时恢复最佳缺省值	关

设定	方式记忆开启	方式记忆关闭
BEST SHOT*1	关机时设定	关机时退出BEST SHOT。
闪光		自动
聚焦方式		自动
白平衡		自动
ISO敏感度		自动
AF区		单点
测光方式		多样
自拍定时器		关
闪光强度		0
数字变焦		开
MF位置		手动聚焦选择前的聚焦方式。
变焦位置*2		最大广角

\*1 “开”会在重新开机时恢复选定的BEST SHOT场景。“关”会在关机时退出BEST SHOT。

\*2 仅限于光学变焦位置。



### 重要！

- 在BEST SHOT方式的方式记忆开启的情况下关机时，将会恢复上次关机时所选定的BEST SHOT场景。除变焦位置外，不论每种单个设定的方式记忆的开/关状态如何，均适用此规则。

## 将相机重设为初始出厂缺省设定

想要将相机恢复到其最初的出厂缺省设定时，请使用下列步骤。出厂缺省设定即您首次购买相机时所配置的设定。关于每个选单项目的初始出厂缺省设定，请参阅第273页上的“选单参考”。

1. 按[MENU]。
2. 在“设置”选项卡上，选择“复位”，然后按[▶]。
3. 用[▲]和[▼]选择“复位”，然后按[SET]。
  - 要取消此步骤而不复位设定，请选择“取消”。



### 重要！

- 重置相机时，不会初始化下列项目（第275页）。
  - 本地时间设置
  - 世界时间设置
  - 调节时间
  - 日期样式
  - Language
  - 视频输出

# 查看快照和动画

## 查看快照

请使用下列步骤在相机的显示屏上查看快照。

### 1. 按[▶]进入显示方式。

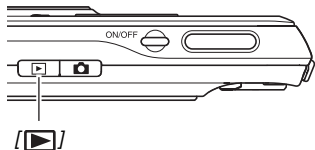

- 便会显示存储器中的某个快照，同时显示拍摄该快照时所用设置的某些信息（第272页）。

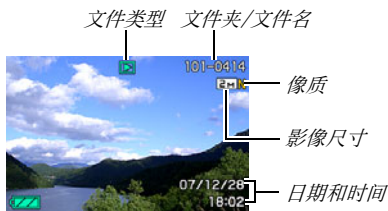

- 显示屏顶部显示的文件类型图标取决于当前显示的文件类型（快照、动画、仅音响等）。
  - ▶：快照（第151页）
  - 📺：动画（第153页）
  - 🎧：配音快照（第152页）
- 关于如何隐藏影像信息以便于只查看影像，请参阅第57页。

### 2. 用[◀]和[▶]滚动影像。

按[▶]向前滚动，按[◀]向后滚动。



## 注

- 按住[◀]或[▶]可快速滚动。
- 滚动时最初显示的影像在一开始可能略显粗糙，但很快会替换为更加清晰的影像。请注意，如果从其他类型的数码相机复制影像，则显示屏上可能只显示粗糙的影像。

## 要切换到拍摄方式

按[]。

## 聆听配音快照的声音

您可以使用下列步骤播放配音快照的声音。配音快照用“”文件类型的图标表示。

1. 进入显示方式，然后用[◀]和[▶]显示想要播放其声音的配音快照。
2. 按[SET]由相机的内藏扬声器播放快照的声音。



## 声音播放控制

要：	请：
快进或快退播放	按住[▶]或[◀]。
暂停或重新开始播放	按[SET]。
调节音量	使用[▲]和[▼]。
更改画面指示符	按[DISP]。
停止播放	按[MENU]。

您只能在正在播放或暂停时调节音量。

## 查看动画

请使用下列步骤在相机的显示屏上查看动画。

### 1. 进入显示方式，然后用[◀]和[▶]显示想要播放的动画。

- 查看文件类型图标。短片的文件类型图标为“”（动画）图标（第272页）。



显示屏上出现的类似于胶片的画面代表该画面是动画中的影像。

### 2. 按[SET]开始播放。

- 到达动画结尾后，显示屏将返回步骤1中的选择画面。

## 要切换到拍摄方式

按[]。

## 动画播放控制

要:	请:
快进或快退播放。 <ul style="list-style-type: none"><li>每次按任一按钮都会将快进和快退速度增加三级。</li></ul>	按住[▶]或[◀]。
从快进/快退返回正常播放	按[SET]。
暂停或重新开始播放	按[SET]。
暂停时, 向前或向后逐帧滚动。 <ul style="list-style-type: none"><li>按住任一按钮不停滚动。</li></ul>	按[▶]或[◀]。
调节音量 <ul style="list-style-type: none"><li>只有在正在播放动画时才能调节音量。</li></ul>	使用[▲]和[▼]。
打开或关闭画面指示符	按[DISP]。

要:	请:
放大到4.5X <ul style="list-style-type: none"><li>影像变焦时, 您可以使用[▲][▼][◀]和[▶]四处移动, 在显示屏上查看不适合的影像部分。</li></ul>	按变焦钮(  )。
停止播放	按[MENU]。

### **重要!**

- 可能无法播放并非由本相机拍摄的视频。

## 用防颤功能播放动画

要用防颤功能播放动画时，请使用以下步骤。防颤功能在将相机连接到电视机上进行观看时特别实用，因为在大屏幕上相机移动的影响更为明显。

1. 在显示方式中，用[◀]和[▶]显示想要用防颤功能播放的动画。
2. 按[●]开启防颤功能。
  - 每次按[●]都会开启和关闭防颤功能。
  - 防颤功能开启时，显示屏上会出现“”（防颤指示符）。
3. 完成所需的设定后，按[SET]。



### 注

- 可以在动画停止或播放时按[●]打开和关闭防颤功能。
- 也可以适用下列步骤来打开和关闭防颤功能。
  1. 播放动画时，按[MENU]。
  2. 选择“显示”选项卡，选择“ 防颤”，然后按[▶]。
  3. 用[▲]和[▼]选择“开”，然后按[SET]。
- 开启了防颤功能时，用于播放的显示屏区域略小于正常区域。

## 在相机上播放幻灯片

幻灯片功能可让您按照顺序自动播放存储器中储存的文件。您可以对幻灯片进行设置，使其按照您自己喜欢的方式进行播放。

1. 在显示方式中，按[MENU]。
2. 在“显示”选项卡上，选择“幻灯片”，然后按[▶]。
3. 设置幻灯片设定。  
用[▲]和[▼]选择项目，然后按照下述说明进行设置。

影像（选择想要在幻灯片中包含的文件。）	<ul style="list-style-type: none"><li>• 全部影像：包含存储器中的所有快照、动画和声音。</li><li>•  单独：仅包含快照和配音快照。</li><li>•  单独：仅包含动画。</li><li>• 一幅影像：仅包含一幅特定影像（用[◀]和[▶]选择）。</li><li>• 最爱：包括FAVORITE文件夹中的快照（第192页）。</li></ul>
时间（指定幻灯片从开始到结束的时间。）	用[◀]和[▶]从下面选择一种时间（以分钟为单位）：1，2，3，4，5，10，15，30，60。
间隔（选择幻灯片之间的间隔。）	用[◀]和[▶]在1到30秒或“最大”当中选择一个值。 <ul style="list-style-type: none"><li>- 在1到30秒当中指定数值时，影像会按照指定的间隔变换，但是，不论间隔如何设定，动画和配音快照的声音部分都会持续播放，直到结束为止。</li><li>- 选择“最大”时，只显示每个动画的首帧，不播放声音。</li></ul>

效果 (选择特殊效果。)

用[▲]和[▼]选择所需的效果。

- 样式1、2、3、4、5: 播放背景音乐并应用影像变化效果。
  - 样式1至4应用相同的特殊效果,但各自使用不同的背景音乐。样式5应用的效果不同于样式1至4。
  - 选择“样式5”时会将“影像”设定更改为“单独”并解除“间隔”设定。
- 关: 不播放背景音乐且不应用影像变化效果。

在下列情况中,自动解除当前效果设定。

  - “影像”设定为“单独”、“一幅影像”或“最爱”时。
  - “间隔”设定为“最大”、1秒或2秒时。
  - 幻灯片切换动画文件或录音文件前后。

#### 4. 用[▲]和[▼]选择“开始”,然后按[SET]开始播放幻灯片。

幻灯片显示会按照上面所作的设定执行。

- 在幻灯片显示期间,您也可以按[▶](前进)和[◀](后退)滚动影像。请注意,将“效果”设定选为“样式5”时,无法进行该项操作。
- 要调节幻灯片显示期间的音量,可使用[▲]和[▼]键进行调节。

#### 要停止幻灯片显示

按[SET]。便会返回显示方式。

- 按[MENU]而非[SET]会停止幻灯片显示并返回选单画面。
- 按[]而非[SET]会停止幻灯显示并切换到拍摄方式。

## 重要！

- 幻灯片显示正从一幅影像切换到另一幅影像时，所有按钮操作均无效。请等待显示屏上的影像停止后再进行按钮操作。如果按钮无效，请稍后重试。

## 注

- 在将“影像”选为“一幅影像”时选择动画，然后选择动画进行幻灯片显示会导致该动画在幻灯片“时间”设定所指定的时间内反复播放。
- 从电脑上复制的影像或其它类型相机所拍摄的影像在屏幕上的保留时间可能会比“间隔”所指定的时间更长。

## ■ 更改背景音乐

您可以将执行“效果”时播放的内藏背景音乐更改为其它背景音乐。

### ● 支持的文件

文件类型：IMA ADPCM格式的王AV文件

采样率：22.05 kHz/44.1 kHz

音频：单声道

### ● 文件数：9

### ● 文件名：SSBGM001.WAV到SSBGM009.WAV

- 在您的电脑上使用上述名称储存音乐文件。

## 重要！

- 无论选择何种效果样式，均会循环播放背景音乐。
- 根据BGM文件格式的不同，可能不能播放某些背景音乐数据。

## 将背景音乐传输到相机

将背景音乐文件保存到存储卡或相机内藏存储器后，您即可选择背景音乐。

### 1. 将相机连接到电脑（第226，245）。

- 如果将背景音乐保存到存储卡，请将存储卡装入相机。

### 2. 执行下列一种操作来打开存储卡或内藏存储器。

#### • Windows

- ① 根据操作系统的不同，执行下列一种步骤。  
Windows XP用户：单击“开始”，然后单击“我的电脑”。  
Windows Vista用户：单击“开始”，然后单击“电脑”。  
Windows 2000/Me/98SE/98用户：双击“我的电脑”。
- ② 双击“可移动磁盘”。  
您的电脑会将相机中装入的存储卡（或没有存储卡时的内藏存储器）识别为可移动磁盘。

#### • Macintosh

- ① 双击相机的驱动器图标。  
您的电脑会将相机中装入的存储卡（或没有存储卡时的内藏存储器）识别为驱动器。

### 3. 创建名为“SSBGM”的文件夹。

### 4. 双击创建的“SSBGM”文件夹，然后将背景音乐文件复制到该文件夹。

### 5. 从电脑断开相机（第232，250页）。

## 重要！

- 依次循环播放背景音乐文件。
- 如果装入相机的存储卡和相机内藏存储器均含有背景音乐文件，便会播放存储卡上的文件。
- 关于移动、复制和删除文件的信息，请参阅电脑附带的用户文档。

### ● 文件夹结构

存储卡或内藏存储器

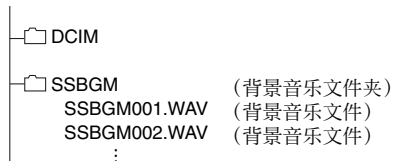

## ■ 在USB底座上播放幻灯片（相片架）

您可以在将相机安装到USB底座上时在相机上播放幻灯片。这样您就可以长时间播放幻灯片，而不必担心相机的电池会耗尽。

- 执行以下步骤之前，请设置幻灯片设定（第156页）。
- 将附带的交流电变压器连接到USB底座，然后将其插入电源插座。

### 1. 关闭相机电源，然后将其放置到USB底座上。

## 2. 按USB底座的[PHOTO]钮开始播放幻灯片。

幻灯显示会按照第156页上的步骤所作出的设定执行。到达“时间”设定所指定的时间后，相机会自动关闭电源。

- 您可以在播放幻灯片的过程中按[MENU]更改幻灯片设定。完成设定后，再次按[MENU]重新开始播放幻灯片。
- 要调节幻灯片显示期间的音量，可使用[▲]和[▼]键进行调节。

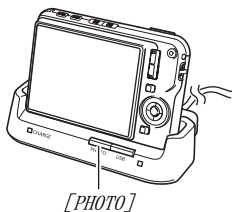

### 要停止幻灯显示

按USB底座的[PHOTO]钮。便可关闭相机电源。

### 重要！

- 在播放幻灯片的过程中，电池不会充电。要对电池充电，请停止幻灯显示。
- 正在进行幻灯显示时，请勿从底座上取下相机。否则会导致数据受损。

### 注

- 您可以将USB底座连接到电视机上，在大屏幕上欣赏幻灯片。您还可以连接到录像设备上录制幻灯片（第162页）。

## 在电视机上查看影像

请使用下列步骤在电视机上查看快照和动画。

### 1. 将USB底座连接到电视机。

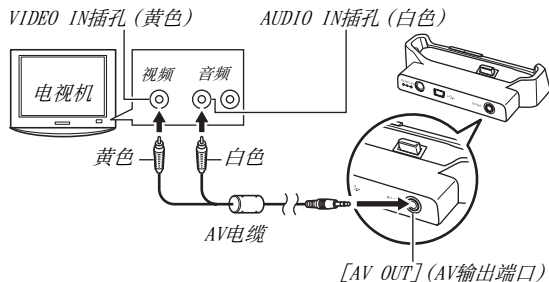

### 2. 关闭相机电源，然后将其放置到USB底座上。

### 3. 打开电视机并选择其视频输入方式。

如果电视机有一个以上的视频输入，请选择USB底座连接的视频输入。

### 4. 按[▶] (显示) 打开相机电源并进入显示方式。

在显示方式中打开相机电源时，电视机屏幕上会出现影像。相机的显示屏不会开启。

- 按[ON/OFF]或[📷] (拍摄) 不会打开相机电源。

### 5. 至此，您便可以在相机上进行适合所要播放的文件类型的操作。



- 此时，您可以按USB底座的[PHOTO]钮开始播放幻灯片 (第161页)。

#### 要关闭相机电源。

您可以从下面任选一种操作来关闭相机电源。

- 按相机的[ON/OFF]钮。
- 按USB底座的[USB]钮。

## 重要！

- 连接电视机显示影像时，请务必将相机的[]（拍摄）和[]（显示）钮设为“开机”或“开机/关机”（第208页）。
- 显示屏上出现的所有图标和指示符也会出现在电视机屏幕上。您可以用[DISP]更改显示内容。
- 声音为单声道。
- 某些电视机可能会删减部分影像。
- 声音最初由相机以最大音量输出。刚开始显示影像时，请将电视机的音量控制设在较低的等级，然后再根据需要进行调节。

## 注

- 用选购的AV电缆(EMC-3A)将相机底座接口直接连接到电视机的VIDEO IN端子（不使用USB电缆）之后，您可以在电视机上观赏拍摄的影像。

- 您可以用相机的USB底座连接到DVD录制机或视频转录装置，从相机上录制影像。录制影像时，可以使用多种不同的方法来连接到另一设备。下面说明使用相机附带的AV电缆进行连接的一种方法。
  - DVD录制机或视频转录装置：连接到VIDEO IN和AUDIO IN端子。
  - USB底座：连接到[AV OUT]（AV输出端口）
  - 相机：放置在底座上。

您可以在相机上播放快照和动画的幻灯片，并将其录制到DVD或录像带上。您可以将“单独”选择为幻灯片显示的“影像”设定以录制动画（第156页）。向DVD录制机或视频转录装置上录制影像时，可以关闭显示信息（第57页），这样就不会使各种指示符及其他信息随影像一同录制。

要查看所录的影像，可将电视机或其他监视器连接到相机所连的DVD录制机或视频转录装置上。关于将监视器连接到DVD录制机或视频转录装置以及如何进行录制的信息，请参阅所用DVD录制机或视频转录装置附带的用户文档。

## ■ 选择画面宽高比和视频输出制式

您可以使用本节的步骤选择NTSC或PAL视频输出制式。您也可以指定4:3或16:9宽高比。

1. 按[MENU]。
2. 在“设置”选项卡上，选择“视频输出”，然后按[▶]。
3. 用[▲]和[▼]选择所需的设定，然后按[SET]。

对于此类电视机：	请选择此视频输出制式：
标准宽高比屏幕NTSC电视机（日本、美国和其他国家）	NTSC 4:3
宽屏NTSC电视机（日本、美国和其他国家）	NTSC 16:9
标准宽高比屏幕PAL电视机（欧洲和其他地区）	PAL 4:3
宽屏PAL电视机（欧洲和其他地区）	PAL 16:9

### 重要！

- 选择与所要使用的电视机类型相匹配的宽高比（4:3或16:9）。可能还需要在电视机上配置宽高比设定。相机和/或电视机的宽高比设定不正确会导致影像显示异常。
- 如果相机的视频信号输出设定与电视机或其他视频设备的视频信号制式不匹配，影像将无法正确显示。
- 在非NTSC或PAL制式的电视机或视频设备上，影像将无法正确显示。

## 放大显示的影像

执行下列步骤可放大显示屏上的当前影像，最多可放大至正常尺寸的八倍。

1. 在显示方式中，用[◀]和[▶]显示想要放大的快照。

2. 按变焦钮 (Q)。

每次按该按钮均可放大影像。  
放大后，您可以用[▲]、  
[▼]、[◀]和[▶]移动到影像  
的其它部分。

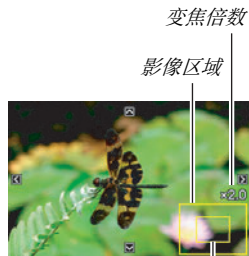

当前显示的影像部分。

要重新缩小影像，请按变焦钮 (Q)。

- 如果启用了显示指示符，显示屏右下角的指示符会显示当前所显示影像的放大部分。

要在放大期间滚动影像

执行放大操作后，按[SET]，便可用[◀]和[▶]在快照之间滚动。

- 显示所需的快照时，再次按 [SET] 即可恢复[◀]和[▶]的放大功能。

要恢复影像的正常尺寸

按[MENU]或[BS]。



**重要！**

- 根据影像尺寸的不同，某些影像可能无法放大到正常尺寸的8倍。

## 使用12影像画面

您可以使用下述步骤来显示包含12幅影像的画面。

### 1. 按变焦钮 ( )。

便会显示12影像画面，选择框位于显示屏上最后一幅影像上。



### 2. 选择所需的影像。

- 用[◀]和[▶]在12影像画面各影像之间滚动。
- 要全屏显示某个影像，请用[▲]、[▼]、[◀]和[▶]将选择框移动到该影像上，然后按[SET]。

## 使用日历画面

请用下列步骤显示日历，日历可显示某个月当中每天拍摄的第一幅影像。该画面有助于方便快捷地搜寻影像。

### 1. 在显示方式中，按变焦钮 ( ) 两次。

便会显示日历画面。

- 也可以通过按[MENU]来显示日历，选择“显示”选项卡，选择“日历”，然后按[▶]便可显示日历。
- 要退出日历画面，请按[MENU]或[BS]。



年/月

选择框

## 2. 用[▲]、[▼]、[◀]和[▶]将选择框移动到想要查看的影像所在的日期，然后按[SET]。

便可显示该日期拍摄的第一幅影像。

### 注

- 日历上年和月的显示格式与“日期样式”设定中所选格式相同（第203页）。

### 重要！

- 相机的有些编辑功能会对日历画面上与影像相关联的日期产生影响，请注意以下几点。

进行此类编辑操作：	会使产生的影像与下列日期相结合：
梯形失真校正、色彩校正、尺寸变更、裁剪、复制、版面打印、MOTION PRINT	编辑操作的执行日期
编辑影像的日期和时间	原影像的拍摄日期

## 使用影像轮盘

影像轮盘会在显示屏上的影像中滚动，最后随机停止在某个最终影像上。影像轮盘可以增加影像浏览的乐趣，可用来玩游戏、颁奖、算命、或用于您能够想到的任何其他事情。

### 1. 在相机电源关闭时，按住[◀]和[▶]（显示）。

- 按住这些按钮，直到显示屏上出现影像为止。

### 2. 影像轮盘启动时，松开这些按钮。

- 画面将在影像当中滚动，最后停止在某个影像上。

要进行另一轮影像轮盘操作

按[◀]或[▶]。

## 要停止影像轮盘

按[📷]（拍摄）进入拍摄方式或按[ON/OFF]关闭相机电源。

- 如果在显示屏上出现上次操作的最终影像后一分钟之内不进行下一轮影像轮盘操作，相机会自动退出影像轮盘。



### 重要！

- 影像轮盘不播放声音或动画文件。
- 对于旋转的快照(第175页)，影像轮盘将显示未经过旋转的影像。
- 请注意，影像轮盘只能使用本相机拍摄的影像。存储器中存有其它类型的影像时，影像轮盘可能无法正常运行。
- 只有在将“[📷]”和“[▶]”配置为“开机”或“关机”时（第208页），才能使用影像轮盘。

## 改变快照尺寸

您可以缩小快照的尺寸并将该结果保存为另外的快照。原来的快照也会保留。您可以将快照尺寸变更为下列任一种尺寸。

影像尺寸 (像素数)		打印尺寸	
更大 ↑	6M*	2816×2112	A3打印
	4M	2304×1728	A4打印
↓ 更小	VGA	640×480	电子邮件 • 将影像附加到e-mail的最佳尺寸。

\* M代表“Mega”，意思是“百万”。

1. 在显示方式中，按[MENU]。
2. 在“显示”选项卡上，选择“尺寸变更”，然后按[▶]。
3. 用[◀]和[▶]滚动影像，选择要变更尺寸的影像。

## 4. 用[▲]和[▼]选择影像尺寸，然后按[SET]。

- 选择影像尺寸后，便会开始循环显示下列信息：  
影像尺寸 → 像素数 → 打印尺寸 → 。  
打印尺寸表示最适合对所选影像尺寸的快照进行打印的纸面尺寸。

## 5. 在步骤4中按[SET]变更影像尺寸后，显示屏会返回步骤3画面。可以从该处重复步骤3和步骤4，以根据需要变更其他影像的尺寸。

要退出尺寸变更操作，请选择“取消”。

## 重要！

- 无法变更VGA (640×480像素) 尺寸影像的尺寸。
- 调整以16:9或3:2宽高比拍摄的快照的尺寸时，影像的左右两侧会被切除。所产生的影像的宽高比将为4:3。
- 快照尺寸变更后版本的拍摄日期与原快照的拍摄日期相同。

## 剪修快照

您可以剪修快照以裁剪掉多余的部分，并将结果保存为另外的文件。原来的快照也会保留。

1. 在显示方式中，用[◀]和[▶]滚动影像，显示想要剪修的快照。
2. 按[MENU]。
3. 在“显示”选项卡上，选择“裁剪”，然后按[▶]。
  - 只有在快照出现在显示屏上时，才能进行此操作。

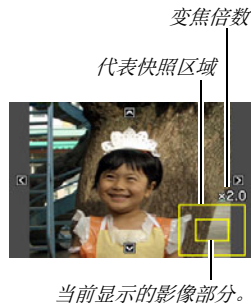

4. 用变焦钮进行变焦，然后用[▲]、[▼]、[◀]和[▶]在变焦后的影像中移动，以显示要选取的部分。

5. 按[SET]选取显示的部分并将其保存为另外的文件。

- 要在按[SET]之前的任何时间退出剪辑操作，请按[MENU]。

### 重要！

- 3:2或16:9影像经剪辑后所产生的影像的宽高比将为4:3。
- 选取影像的拍摄日期与原快照的拍摄日期相同。

## 梯形失真校正

可通过下列步骤来校正因拍摄角度不正所导致的不成直角的黑板、文档、海报、照片或其他矩形物体的快照。对一幅影像进行梯形失真校正时，会将一个新的（校正过的）2M（1600×1200像素）尺寸的影像储存为一个另外的文件。

1. 在显示方式中，用[◀]和[▶]滚动影像，显示想要校正的快照。
2. 按[MENU]。
3. 在“显示”选项卡上，选择“梯形失真校正”，然后按[▶]。  
将会显示一个画面，显示影像中需要进行梯形失真校正的所有矩形图。
  - 请注意，只有在显示屏上显示有快照时才能进行上述步骤。

4. 用[◀]和[▶]选择要进行校正的待选部分。



5. 用[▲]和[▼]选择“校正”，然后按[SET]。

- 选择“取消”可退出该步骤而不进行梯形失真校正。

**重要！**

- 如果原影像的尺寸小于2M (1600×1200像素)，则新(校正后的)版本的尺寸将与原影像的尺寸相同。
- 在相机显示屏上显示校正过的影像时，日期和时间会指示该影像原来拍摄的时间，而不会指示影像的校正时间。

## 使用色彩还原功能校正旧照片的色彩

可使用色彩还原功能对数码相机所拍摄的照片的旧色彩进行校正。本功能适用于校正现有的旧照片、海报等影像。

- 对一幅影像进行色彩还原时，会将一个新的(还原过的)2M (1600×1200像素)尺寸的影像储存为一个另外的文件。

1. 在显示方式中，用[◀]和[▶]滚动影像，显示想要校正的快照。
2. 按[MENU]。
3. 在“显示”选项卡上，选择“色彩校正”，然后按[▶]。
4. 用[◀]和[▶]选择所需的待选照片。
5. 用[▲]和[▼]选择“裁剪”，然后按[SET]。  
便会在显示屏上显示一个裁切框。
  - 要退出色彩还原方式而不进行存储，请选择“取消”。

## 6. 按变焦钮来缩放裁切框。

## 7. 用[▲]、[▼]、[◀]和[▶]将选择框移至所需位置，然后按[SET]。

相机便会自动校正色彩并保存校正后的影像。

- 如果不想最终影像周围出现边框，则请选择小于原影像的区域。
- 要退出色彩还原方式而不进行保存，请按[MENU]。

### 重要！

- 如果原影像的尺寸小于2M (1600×1200像素)，则新 (还原后的) 版本的尺寸将与原影像的尺寸相同。
- 在显示屏上显示校正过的影像时，日期和时间会指示该影像原来拍摄的时间，而不会指示影像的校正时间。

### 注

- 如果要使用本相机拍摄旧照片的影像并还原所产生的影像，请参阅第115页上的“恢复旧照片”。

## 编辑影像的日期和时间

可使用本节的步骤来更改以前拍摄的影像的日期和时间。

1. 在显示方式，然后用[◀]和[▶]显示想要编辑其日期和时间的影像。
2. 按[MENU]。
3. 在“显示”选项卡上，选择“日期/时间”，然后按[▶]。
4. 设定所需的日期和时间。

要：	请：
更改光标所在位置的数值	按[▲]或[▼]。
在设定之间移动光标	按[◀]或[▶]。
在12小时和24小时制之间转换	按[BS]。

### 5. 完成所需的全部设定后，按[SET]应用该设定。

- 编辑完日期和时间后，显示影像以确认日期和时间是否正确。



#### 重要！

- 不能编辑使用时间印功能标记的日期和时间（第141页）。
- 不能编辑受保护影像的日期和时间。请解除影像保护，然后再编辑日期和时间。
- 您可以指定从1980年1月1日到2049年12月31日的范围内的任何日期。

## 旋转影像

请执行下列步骤以旋转显示屏上当前显示的影像（快照或动画）。对于以人像（竖拍）方向拍摄的快照，本功能非常实用。旋转快照后，如果需要，您还可以恢复其原来的方向。

- 请注意，本操作实际上并未更改影像数据。而只是改变了快照在相机显示屏上的显示方式。

1. 在显示方式中，按[MENU]。
2. 在“显示”选项卡上，选择“旋转”，然后按[▶]。
  - 只有在显示屏上有快照或动画时，方可进行此操作。
3. 用[◀]和[▶]选择要旋转其显示影像的快照。
4. 用[▲]和[▼]选择“旋转”，然后按[SET]。
  - 每次按[SET]都会将显示影像左转90度。
5. 获得所需的影像显示方向后，按[MENU]。



### 重要！

- 不能旋转受保护的影像。要旋转受保护的快照，请先解除保护（第190页）。
- 经过变焦的影像无法旋转。
- 快照影像的原来（未经旋转的）版本将显示在 12 影像画面和日历画面上。
- 动画只能在相机的显示屏上旋转。在电脑屏幕上播放动画时，动画不旋转。

## 将多幅快照合并为单幅影像（版面打印）

您可以使用下列步骤将快照插入版面方框，然后生成包含多幅快照的单幅全新影像。

- 版面样式（两幅影像）
- 版面样式（三幅影像）



1. 在显示方式中，用[◀]和[▶]选择想要并入版面的首幅快照。
2. 按[MENU]。

3. 在“显示”选项卡上，选择“版面打印”，然后按[▶]。
  - 只有在快照出现在显示屏上时，才能进行此操作。



4. 用[◀]和[▶]选择所需的版面种类，然后按[SET]。



5. 用[◀]和[▶]选择背景颜色。
6. 按[SET]。



7. 用[◀]和[▶]选择用于版面的快照，然后按[SET]。

8. 对于版面中的所有其它方框，重复步骤6和7。

将最后的快照插入版面影像后，将会储存最终的版面影像。

- 按[MENU]返回显示方式画面，不保存版面影像。
- 只有在所有版面方框均有快照时，才能储存新的影像。

 **重要！**

- 影像尺寸为“3:2 (3264×2176像素)”或“16:9 (3264×1840像素)”时，不支持版面打印。
- 在相机显示屏上显示版面影像时，日期和时间会指示最后添加到版面的影像原来拍摄的时间，而不会指示影像添加到版面的时间。
- 该项操作的多快照影像尺寸自动固定为7M (3072×2304像素)。

## 减轻曝光不足的影响

您可以通过下述步骤仅减轻曝光不足，而同时保持影像的明亮区域。

1. 在显示方式中，用[◀]和[▶]显示想要校正的影像。
2. 按[MENU]。
3. 在“显示”选项卡上，选择“动态范围”，然后按[▶]。
4. 用[▲]和[▼]选择所需的设定，然后按[SET]。



想要实现下列目的时：	选择本设定：
相对于“增加 +1”， 应用动态范围的程度更深	增加 +2
减轻曝光不足	增加 +1

### 重要！

- 对一幅影像进行动态范围校正时，会将新（经过校正）版本储存为一个另外的文件。
- 在相机显示屏上显示校正过的影像时，日期和时间会指示该影像原来拍摄的时间，而不会指示影像的校正时间。

## 在相机上编辑动画

您可以在相机上进行下列剪切操作，对所拍动画进行编辑。

操作	说明
 剪切 (终点剪切)	剪切掉从当前位置到动画开头的所有内容。
 剪切 (点到点剪切)	剪切掉两点之间的全部内容。
 剪切 (始点剪切)	剪切掉从当前位置到动画结尾的所有内容。

### 重要！

- 编辑动画时，只保存结果。原动画不会保留。一旦执行了编辑操作，便无法撤销该操作。
- 不能编辑短于五秒的动画。
- 只能对本相机拍摄的动画进行编辑操作。
- 如果剩余存储容量小于所要编辑的动画文件的尺寸，则无法编辑动画。如果可用存储量不足，请删除多余的文件以释放更多存储空间。
- 不能在相机上将某个动画分割成两部分，或将两个动画拼接成一个动画。

### 1. 播放要编辑的动画。

### 2. 按[SET]暂停播放。

- 进行检查以确认显示屏上是否显示“▼”（剪切图标）。如果未显示该图标，请再次按[SET]。

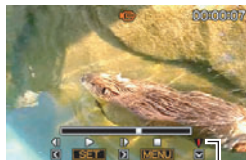

剪切图标

### 3. 按[▼]。

- 您也可以用下列步骤替换上述步骤1到3。
  - ① 在显示方式中选择要编辑的动画，然后按[MENU]。
  - ② 在“显示”选项卡上，选择“动画编辑”，然后按[▶]。

### 4. 用[▲]和[▼]选择剪切操作，然后按[SET]。

- 要取消动画编辑，选择“取消”，然后按[SET]。便会返回暂停的动画播放画面。

### 5. 选择要剪切动画的帧（点）。



剪切范围（红色）

要:	按此按钮:
快进或快退播放	[▶]或[◀]
暂停动画播放或解除动画播放的暂停	[SET]
将暂停的播放向前或向后滚动一帧	[▶]或[◀]

- 要取消剪切操作，请按[MENU]。便会返回步骤3的画面。

## 6. 按[▼]便可进行所需的剪切操作。

对于此类剪切操作：	请：
 剪切 (终点剪切)	选择要剪切的终点，然后按[▼]。
 剪切 (始点剪切)	选择要剪切的始点，然后按[▼]。
 剪切 (点到点剪切)	1. 选择中央片断的始点，然后按[▼]。 2. 选择中央片断的终点，然后按[▼]。

## 7. 回应出现的确认信息时，用[▲]和[▼]选择“是”，然后按[SET]。

- 要取消动画编辑，选择“否”而非“是”，然后按[SET]。便会返回暂停的动画播放画面。
- 选定的剪切操作将会花费相当长的时间方可完成。请等待“正在处理...请稍候...”信息从显示屏上消失后再进行相机操作。请注意，正在编辑的动画较长时，剪切操作过程需要相当长的时间。

## 创建动画帧的快照(MOTION PRINT)

MOTION PRINT可让您捕捉一个动画帧,用其创建一幅快照。创建的快照可以是下述两种格式当中的任何一种。

9帧快照	此格式会将选定的动画帧放置在中央位置,该帧前面的4帧位于上方,后面4帧位于下方。	
1帧快照	此格式仅使用选定的动画帧创建快照。	

1. 在显示方式中,用[◀]和[▶]滚动影像,显示含有您所要使用的画面的动画。
2. 按[MENU]。
3. 在“显示”选项卡上,选择“MOTION PRINT”,然后按[▶]。
4. 用[▲]和[▼]选择“9帧”或“1帧”。
5. 用[◀]和[▶]滚动动画帧,寻找想要用作快照影像的动画帧。
  - 按住[◀]或[▶]可快速滚动。

## 6. 显示所需动画帧时, 按[SET]。

- 如果在步骤4中选择了“9帧”, 相机将会创建9帧快照, 步骤6中选择的帧位于中央位置。
- 如果在步骤4中选择了“1帧”, 相机将会创建步骤6中所选帧的快照。

### 重要!

- 对于在不同类型相机上拍摄的动画, 无法使用MOTION PRINT。

# 使用声音

## 为快照配音

本相机的配音功能可使您在拍摄快照后向其添加声音。包含声音的快照（不论是现场录音还是后期添加的录音）用“”图标表示。

您可以在需要时重新为快照录音。

您可以为每幅快照录制约30秒的声音。

1. 在显示方式中，用[◀]和[▶]滚动影像，显示想要配音的快照。
2. 按[MENU]。
3. 在“显示”选项卡上，选择“配音”，然后按[▶]。

- 只有在快照出现在显示屏上时，才能进行此操作。



4. 按快门钮开始录音。

5. 再次按快门钮停止录音。

如果不按快门钮，录音会在约30秒后自动停止。

要播放快照的声音

执行第152页上“聆听配音快照的声音”下的步骤。

## ■ 重新录制快照的声音

### ★ 重要！

- 请注意，删除或重录快照声音时，无法恢复原来的声音。
1. 在显示方式中，用[◀]和[▶]滚动影像，显示想要重新配音快照。
  2. 按[MENU]。
  3. 在“显示”选项卡上，选择“配音”，然后按[▶]。
  4. 用[▲]和[▼]选择“删除”，然后按[SET]。
    - 如果只想删除快照声音而不进行重新录音，请在此处按[MENU]跳过本步骤的剩余部分。

## 5. 按快门钮开始录音。

便可删除此前的录音并将其替换为新录音。

## 6. 再次按快门钮停止录音。

如果不按快门钮，录音会在约30秒后自动停止。

### 注

- 您的相机支持以下音响数据格式。
  - 音响格式：WAVE/ADPCM (.WAV扩展名)
  - 音响文件大小近似值：165 KB (30秒录音，速度5.5KB/秒)
- 关于拍摄注意事项，请参阅第86页。
- 无法向下列类型的影像添加声音（配音）。
  - 用MOTION PRINT创建的影像
  - 受保护的影像

## 仅录制声音（录音）

录音功能可让您只录制声音，而不拍摄快照或动画。  
仅使用内藏存储器时，最多可以录制约33分43秒钟的声音。

1. 在拍摄方式中，按[BS]。
2. 用[▲]、[▼]、[◀]和[▶]选择“录音”，然后按[SET]。

显示屏上会出现“”。

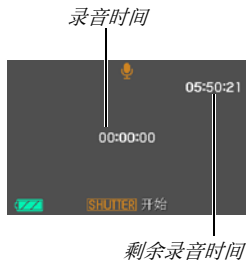



3. 按快门钮开始录音。
  - 录音过程中，操作灯会呈绿色闪烁。
  - 在录音时按[SET]可以插入标记。在以后的播放过程中，您可以跳至录音中的标记。
4. 再次按快门钮停止录音并返回步骤3的画面。
  - 存储器存满时，录音操作也会自动停止。
5. 此时，您可以重复步骤3和4录制更多声音，您也可以按[BS]退出本步骤并选择其他BEST SHOT场景。退出本步骤时，选择“自动”进行正常的影像拍摄。

## 注

- 您也可以使用QuickTime在电脑上播放录音数据。
- 您的相机支持以下音响数据格式。
  - 音响数据：WAVE/ADPCM（.WAV扩展名）
  - 音响文件大小近似值：165 KB（30秒，5.5KB/秒）
- 关于拍摄注意事项，请参阅第86页。

## ■ 播放录音数据

1. 进入显示方式，然后用[◀]和[▶]显示想要播放的录音文件。  
会显示“A screenshot of a camera's playback menu. At the top right, it shows the file number '101-5816' and the time '00:00:03'. In the center, there is a large orange microphone icon. Below the icon is a horizontal playback bar with a play button in the middle. At the bottom, there are two buttons labeled 'SET' and 'MENU', along with a small icon on the right.

## 录音播放控制

要:	请:
快进或快退播放。	按住[▶]或[◀]。
暂停或重新开始播放	按[SET]。
在播放暂停时跳到音响数据中的标记。	按[▶]或[◀]。
调节音量 • 您只能在正在播放或暂停时调节音量。	使用[▲]和[▼]。
打开或关闭画面指示符	按[DISP]。
停止播放	按[MENU]。

# 文件管理

## 文件和文件夹

本相机将每个快照、动画和录音作为单独的文件进行处理。

您可以根据需要删除、保护和复制文件。

文件由相机自动生成的文件夹进行分类。

文件和文件夹有其各自的独有名称，名称由相机自动指定。

- 关于存储器内文件夹的组成方式，请参阅“存储器的文件夹结构”（第253页）。

	容许的名称和最大数量	示例
文件	<p>每个文件夹最多可包含9999个文件，名称由CIMG0001到CIMG9999。文件名上的扩展名取决于文件类型。</p> <ul style="list-style-type: none"><li>• 如果某个文件夹中已包含9999个文件，再录制其他文件时，会自动生成一个新的文件夹。</li></ul>	<p>第26个文件的名称：</p> <p style="text-align: center;">CIMG0026.JPG</p> <p style="text-align: center;">└──┬──</p> <p style="text-align: center;">序列号 (4位数字) 扩展名</p>
文件夹	<p>从100CASIO*到999CASIO*命名文件夹</p> <ul style="list-style-type: none"><li>• 最多可以有900个文件夹。</li><li>* BEST SHOT方式（第104页）含有适合拍卖网站影像最佳设定的示范场景。根据相机型号的不同，将示范场景命名为“<i>For eBay</i>”或“<i>拍卖</i>”。<ul style="list-style-type: none"><li>– 使用eBay场景拍摄的影像储存在名为“100_EBAY”的文件夹下。</li><li>– 使用拍卖场景拍摄的影像储存在名为“100_AUCT”的文件夹下。</li></ul></li><li>* BEST SHOT方式（第104页）还有一个场景（名为“<i>For YouTube</i>”），具有最适合YouTube的动画设定。用YouTube场景拍摄的影像储存在名为“100YOUTB”的文件夹下。</li></ul>	<p>第100个文件夹的名称：</p> <p style="text-align: center;">100CASIO*</p> <p style="text-align: center;">└──</p> <p style="text-align: center;">序列号 (3位数字)</p>

## 注

- 您可以在电脑上查看文件夹和文件名称。关于如何在相机的显示屏上显示文件名的详情，请参阅第272页。
- 容许的文件夹和文件的总数量取决于影像尺寸和像质，以及当前用于存储文件的存储卡的容量。

## 防止删除文件

您可以保护重要文件，以防其被意外删除。



### 重要！

- 请注意，即使对文件进行了保护，该文件也会在执行格式化操作时被删除（第14, 50, 209页）。

### ■ 保护某个特定的文件

1. 在显示方式中，按[MENU]。
2. 在“显示”选项卡上，选择“保护”，然后按[▶]。
3. 用[◀]和[▶]滚动影像，直到要进行保护的影像出现在显示屏上。

4. 用[▲]和[▼]选择“开”，然后按[SET]。

受保护的影像以“”图标表示。



5. 此时，您可以重复步骤3和4保护其他影像，也可以按[MENU]退出本步骤。

#### 要解除对某个特定文件的保护

执行“保护某个特定文件”下的步骤，不过需要在步骤4中选择“关”而非“开”。

#### ■ 保护存储器中的所有文件

1. 在显示方式中，按[MENU]。
2. 在“显示”选项卡上，选择“保护”，然后按[▶]。
3. 用[▲]和[▼]选择“所有文件：开”，然后按[SET]。  
便可保护存储器中现存的所有文件。
4. 按[MENU]。

#### 要解除存储器中所有文件的保护

执行“保护存储器中的所有文件”下的步骤，不过需要在步骤3中选择“所有文件：关”而非“所有文件：开”。

## 使用FAVORITE文件夹

FAVORITE文件夹位于相机的内藏存储器中，您可以用该文件夹储存不希望正常的显示方式操作中显示的个人快照。

即使您更换其它存储卡，FAVORITE文件夹中的快照仍会保留在相机的存储器内。

### 重要！

- FAVORITE文件夹只能用于存储快照。在FAVORITE文件夹中保存配音快照时，只能保存快照部分。

### ■ 将文件复制到FAVORITE文件夹

1. 在显示方式中，按[MENU]。
2. 在“显示”选项卡上，选择“最爱”，然后按[▶]。
3. 用[▲]和[▼]选择“登录”，然后按[SET]。
4. 用[◀]和[▶]选择要复制到FAVORITE文件夹的快照。

5. 用[▲]和[▼]选择“登录”，然后按[SET]。  
便可将快照的复件保存到FAVORITE文件夹内。

6. 此时，您可以重复步骤4和5保存其他影像，也可以按[MENU]两次退出本步骤。

### 重要！

- 复制到FAVORITE文件夹的快照会转换为QVGA尺寸（320×240像素）。FAVORITE文件夹中的快照无法恢复到原来尺寸。
- FAVORITE文件夹中的快照无法复制到存储卡。

### 注

- FAVORITE文件夹中可以储存的快照数量取决于各快照的像质，以及内藏存储器的剩余存储量。

## ■ 查看FAVORITE文件夹中的快照

1. 在显示方式中，按[MENU]。
2. 在“显示”选项卡上，选择“最爱”，然后按[▶]。
3. 用[▲]和[▼]选择“表示”，然后按[SET]。
4. 用[◀]和[▶]滚动FAVORITE文件夹中的快照。



FAVORITE文件夹图标

5. 查看完FAVORITE文件夹中的快照后，按[MENU]两次退出本步骤。

请执行下列步骤在电脑上查看FAVORITE文件夹的内容。

1. 从相机中取出存储卡。
2. 将相机放置到USB底座上（连接电脑的USB底座）。
3. 在电脑上执行所需操作，浏览至相机的存储器，然后显示FAVORITE文件夹的内容。

## 复制文件

可以将文件从相机的内藏存储器复制到存储卡，也可以将文件从存储卡复制到内藏存储器。

从而可以进行某些操作，例如，通过执行以下步骤将您存储卡中的文件复制到其他人的存储卡上。

- ① 将您的存储卡中的文件复制到相机的内藏存储器中。
- ② 取出您的存储卡，然后装入他人的存储卡。
- ③ 将文件从内藏存储器复制到他人的存储卡上。

### 重要！

- 您可以复制您的相机记录的快照、动画、配音快照或录音文件。
- 您不能复制FAVORITE文件夹中的快照。
- 复制后的文件影像出现在全月日历上时，该影像将在复制日期上显示（第166页）。

## ■ 将内藏存储器中的所有文件复制到存储卡

通过下列操作，可以将内藏存储器中的所有文件复制到存储卡。您不能单个复制文件。

1. 将想要向其复制文件的存储卡装入相机。
2. 打开相机电源，进入显示方式后按[MENU]。
3. 在“显示”选项卡上，选择“复制”，然后按[▶]。
4. 用[▲]和[▼]选择“内藏存储器 → 存储卡”，然后按[SET]。

便会开始复制操作。请等待“正在处理...请稍候...”信息从显示屏上消失后再进行相机操作。

- 复制操作完成后，最后复制的文件将显示在显示屏上。

## ■ 将存储卡上的单个文件复制到内藏存储器

使用本步骤时，您必须逐个复制文件。

1. 将包含待复制文件的存储卡装入相机。
2. 打开相机电源，进入显示方式后按[MENU]。
3. 在“显示”选项卡上，选择“复制”，然后按[▶]。
4. 用[▲]和[▼]选择“存储卡→内藏存储器”，然后按[SET]。
5. 用[◀]和[▶]选择要复制的文件。
6. 用[▲]和[▼]选择“复制”，然后按[SET]。  
便会开始复制操作。请等待“正在处理...请稍候...”信息从显示屏上消失后再进行相机操作。
  - 复制操作完成后，复制过的影像会重新出现在显示屏上。

7. 此时，您可以重复步骤5和6复制其他文件，也可以按[MENU]退出本步骤。

### 注

- 文件会复制到内藏存储器中序列号最大的文件夹内。

# 删除文件

您可以删除不再需要的文件，或在将文件传输到电脑硬盘或打印文件之后删除该文件。这样可以释放存储空间以便储存新文件。您可以删除某个特定的文件，也可以删除存储器中现存的所有文件。

在此我们将说明不同的文件删除步骤，包括如何删除FAVORITE文件夹中的快照。

## 重要！

- 请注意，文件的删除操作无法撤销。删除文件之前，请务必确认您确实不再需要该文件。
- 受保护的文件无法删除。要删除受保护的文件，请先解除文件保护（第190页）。
- 删除配音快照时，会同时删除快照和声音文件。

## 删除某个特定的文件

1. 在显示方式中，按 [▼] (⚡🗑️)。



2. 用[◀]和[▶]滚动影像，直到要删除的文件的影像出现在显示屏上。
3. 用[▲]和[▼]选择“删除”，然后按[SET]。
  - 要退出删除操作而不删除任何内容，请选择“取消”。
4. 至此便可重复步骤2和3删除其他文件。
  - 按[MENU]便可退出本操作。

## 删除所有文件

1. 在显示方式中，按[▼]()。
2. 用[▲]和[▼]选择“删除所有文件”，然后按[SET]。
3. 回应出现的确认信息时，用[▲]和[▼]选择“是”。
  - 要取消删除操作，请选择“否”而不要选择“是”。
4. 按[SET]。
  - 便会删除所有文件并显示“没有文件。”信息。

## 删除FAVORITE文件夹中的快照

您可以删除FAVORITE文件夹中的单个快照，也可以删除FAVORITE文件夹中的所有快照。

1. 在显示方式中，按[MENU]。
2. 在“显示”选项卡上，选择“最爱”，然后按[▶]。
3. 用[▲]和[▼]选择“表示”，然后按[SET]。
4. 按[▼]()。
5. 使用“删除某个特定的文件”和“删除所有文件”下的步骤便可删除所需的快照。
  - 按[MENU]两次便可退出本操作。

# 其他设定

## 配置相机的声音设定

您的相机可以配置下列声音设定。

- 快门释放和其他操作的声音类型及音量
- 动画和录音播放的音量水平

### ■ 选择操作音

1. 按[MENU]。
2. 在“设置”选项卡上，选择“操作音”，然后按[▶]。
3. 用[▲]和[▼]选择要设置其声音的操作（起动机、半按快门、快门、操作音），然后按[▶]。

4. 用[▲]和[▼]选择所需的设定，然后按[SET]。

要：	选择本设定：
内藏声音的声音一（1到5）	声音1-5
关闭声音	关

## ■ 设定操作声音的音量

1. 按[MENU]。
2. 在“设置”选项卡上，选择“操作音”，然后按[▶]。
3. 用[▲]和[▼]选择“ 操作音”。
4. 用[◀]和[▶]指定所需的播放音量设定，然后按[SET]。
  - 您可以在0（最低）到7（最高）的范围中设定八种音量等级。
  - 将音量设为0会关闭声音。

### 注

- 此处配置的音量设定也会应用到视频输出中（第162页）。

## ■ 设定播放音量

您可以使用本步骤设定动画和配音快照的音量，该音量设定不受操作音量的影响。

1. 按[MENU]。
2. 在“设置”选项卡上，选择“操作音”，然后按[▶]。
3. 用[▲]和[▼]选择“ 播放音”。
4. 用[◀]和[▶]指定所需的操作音量设定，然后按[SET]。
  - 您可以在0（最低）到7（最高）的范围中设定八种音量等级。
  - 将音量设为0会关闭声音。



### 重要！

- 此处配置的音量设定不影响视频输出（第162页）。

## 打开和关闭启动画面

您可以对相机进行设置，使其在开机时显示您所拍摄的某个影像的启动画面。

- 即使在显示方式中配置了启动画面设定，按[▶]（显示）开机时，也不会出现启动画面。

1. 按[MENU]。
2. 在“设置”选项卡上，选择“启动画面”，然后按[▶]。
3. 用[◀]和[▶]滚动影像，直到要用作启动画面的影像出现在显示屏上。
4. 用[▲]和[▼]选择所需的设定，然后按[SET]。

要：	选择本设定：
将所选影像用作启动画面	开
关闭启动画面	关

### 注

- 可以选用为启动画面的影像类型如下。
  - 相机内建的专用启动画面影像
  - 快照
  - 配音快照（不播放声音）
- 在任何时间，只能有一个启动画面影像有效。要将启动画面改为其他影像，只需用新影像覆盖当前影像。
- 格式化内藏存储器（第209页）会删除当前的启动画面影像。

## 指定文件名称序列号的生成规则

请用下列步骤指定文件名称所用序列号的生成管理规则（第189页）。

1. 按[MENU]。
2. 在“设置”选项卡上，选择“文件编号”，然后按[▶]。
3. 用[▲]和[▼]选择所需的设定，然后按[SET]。

要使相机进行此操作：	选择本设定：
记忆文件使用的编号。即使删除文件或装入空白存储卡，文件仍然以下一连续编号进行命名。 <ul style="list-style-type: none"><li>• 如果装入原先储存了文件的存储卡，而且现有文件名的最大连续编号大于相机记忆的最大连续编号，则新文件将从现有文件名的最大连续编号加1开始编号。</li></ul>	继续
在删除所有文件或更换为空白存储卡时重新从0001开始生成序列号。 <ul style="list-style-type: none"><li>• 如果装入原先储存了文件的存储卡，则新文件将从现有文件名编号的最大连续编号加1开始编号。</li></ul>	复位

## 更改相机的日期和时间设定

更改日期和时间设定时，请务必更改本地城市（您通常使用相机的地点）的日期和时间设定。如果已正确配置了本地城市设定，您可以使用“设定本地城市的日期和时间”（第203页）下的步骤在需要时只更改当前时间设定。

### 重要！

- 在没有先配置本地城市设定的情况下更改时间和日期设定会导致所有的世界时间（第204页）的日期和时间关闭。

### ■ 选择本地城市

1. 按[MENU]。
2. 在“设置”选项卡上，选择“世界时间”，然后按[▶]。  
便会显示当前的世界时间设定。

3. 用[▲]和[▼]选择“本地”，然后按[▶]。
4. 用[▲]和[▼]选择“城市”，然后按[▶]。
5. 用[▲]、[▼]、[◀]和[▶]选择本地城市的所在地区，然后按[SET]。
6. 用[▲]和[▼]选择本地城市，然后按[SET]。
7. 完成所需设定后，按[SET]退出设定画面。

## ■ 设定本地城市的日期和时间

1. 按[MENU]。
2. 在“设置”选项卡上，选择“调节时间”，然后按[▶]。
3. 设定日期和时间。

要:	请:
在设定之间移动光标	按[◀]或[▶]
更改光标所在位置的设定	按[▲]或[▼]
在12小时和24小时格式之间转换	按[BS]

4. 完成所需全部设定后，按[SET]退出设定画面。

## ■ 更改日期格式

您可以选择三种不同的日期格式。

1. 按[MENU]。
2. 在“设置”选项卡上，选择“日期样式”，然后按[▶]。
3. 用[▲]和[▼]选择所需的设定，然后按[SET]。

例如：2007年12月19日

要显示此类格式的日期:	选择本格式:
07/12/19	年/月/日
19/12/07	日/月/年
12/19/07	月/日/年

## 注

- 本设定还会如下影响操作板日期格式（第55页）。

选择本日期格式设定时：	操作板日期显示为：
年/月/日或月/日/年	月/日
日/月/年	日/月

## 使用世界时间

在您外出旅行时或在类似情况下，您可以用世界时间画面查看与您本地城市不同时区的当前时间。世界时间可以显示全球32个时区162个城市的当前时间。

### 配置世界时间设定

1. 按[MENU]。
2. 在“设置”选项卡上，选择“世界时间”，然后按[▶]。
3. 用[▲]和[▼]选择“世界”，然后按[▶]。

4. 用[▲]和[▼]选择“城市”，然后按[▶]。

- 要配置夏令时设定，用[▲]和[▼]选择“夏令时”，然后选择“开”。
- 在夏季，某些地区采用夏令时将当前的时间设定提前一小时。
- 是否采用夏令时取决于当地的习惯和法律。



5. 用[▲]、[▼]、[◀]和[▶]选择要查看的城市的所在地区，然后按[SET]。

6. 用[▲]和[▼]选择所需城市，然后按[SET]。

7. 完成所需设定后，按[SET]退出设定画面。

■ 切换本地时区和世界时间画面

1. 按[MENU]。
2. 在“设置”选项卡上，选择“世界时间”，然后按[▶]。
3. 用[▲]和[▼]选择“世界”切换到世界时间画面，或选择“本地”切换到本地时区画面。
4. 选择所需画面后，按[SET]退出设定画面。

## 更改显示语言

可以通过下列步骤来选择显示文字的语言。

- 语言的数量和类型取决于相机的销售地区。

1. 按[MENU]。
2. 在“设置”选项卡上，选择“Language”，然后按[▶]。
3. 用[▲]、[▼]、[◀]和[▶]选择所需设定，然后按[SET]。

## 如果显示内容的语言错误



- ①：选择该选项卡。
- ②：选择“Language”项目。
- ③：选择所需的影像。

## 更改USB端口协议





您可以使用下述步骤更改与电脑、打印机或其它外接设备交换数据时使用的USB通信协议。请选择适合所连设备的协议。



1. 按[MENU]。
2. 在“设置”选项卡上，选择“USB”，然后按[▶]。

3. 用[▲]和[▼]选择所需的设定，然后按[SET]。

想要连接此类设备时:	选择本设定:
支持USB DIRECT-PRINT的电脑或打印机 (第212页) 通过本设定,电脑会将相机视为外接存储设备。 使用本设定进行从相机到电脑的正常影像传输(使用附带的Photo Loader with HOT ALBUM应用程序)。	Mass Storage (USB DIRECT-PRINT)
支持PictBridge的打印机(第212页) 本设定可简化到连接设备的影像数据传输操作。	PTP (PictBridge)



## [] (拍摄) 和 [] (显示) 钮设定

您可以对相机进行配置, 使其在按 [] (拍摄) 或 [] (显示) 钮时不开机, 或在按 [] (拍摄) 或 [] (显示) 钮时关机。

1. 按[MENU]。
2. 在“设置”选项卡上, 选择“REC/PLAY”, 然后按 []。
3. 用 [] 和 [] 选择所需的设定, 然后按[SET]。

要将两个键配置为在按下时进行此操作:	选择本设定:
打开相机电源	开机
打开或关闭相机电源	开机/关机
不打开相机电源	解除

### 注

- 使用“开机/关机”时, 在拍摄方式中按 [] (拍摄) 时, 或在显示方式中按 [] (显示) 时, 相机会关闭电源。
- 本设定的初始出厂缺省设定为“开机”。
- 连接到电视机查看影像之前, 请将本设定改为“解除”外的其他设定。

## 格式化内藏存储器

格式化内藏存储器会删除存储器中储存的所有数据。

### 重要！

- 请注意，格式化操作所删除的数据无法恢复。格式化内藏存储器之前，请进行检查以确认您已不需要内藏存储器中的任何数据。
- 格式化内藏存储器也会删除以下内容。
  - 使用记录亲属保存的人脸识别数据
  - 受保护的影像
  - FAVORITE文件中的影像
  - BEST SHOT方式用户设置
  - 启动画面
- 开始格式化操作之前，请确认电池已完全充电。如果在进行格式化时相机电量耗尽，则可能无法正确进行格式化操作，相机也可能会停止正常运行。
- 正在进行格式化时，切勿打开电池盖。否则会导致相机停止正常运行。

1. 请进行检查以确认相机中未装入存储卡。
  - 如果相机中装有存储卡，请将其取出。
2. 按[MENU]。
3. 在“设置”选项卡上，选择“格式化”，然后按[▶]。
4. 用[▲]和[▼]选择“格式化”，然后按[SET]。  
便会格式化内藏存储器。
  - 要退出格式化操作而不进行格式化，请选择“取消”。
  - 在格式化内藏存储器后进入显示方式时，会出现“没有文件。”信息。

## 打印类型

您可以使用三种不同的打印方法打印影像。

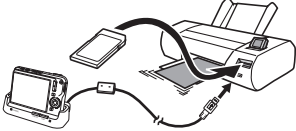
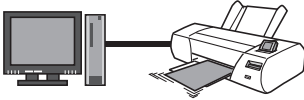
<p>专业打印服务 (第211页)</p>		<p>将包含要打印影像的存储卡送到专业的打印服务公司。</p> <ul style="list-style-type: none"><li>在送交存储卡进行打印之前,您可以使用DPOF设定来指定需要打印的影像、打印份数以及日期印设定。</li></ul>
<p>在家打印</p>	<p>在打印机上打印 (第212页)</p> 	<p>在支持PictBridge或USB DIRECT-PRINT的打印机上打印,或在配有存储卡槽的打印机上打印。</p> <ul style="list-style-type: none"><li>在打印之前,您可以用DPOF设定指定需要打印的影像、打印份数以及日期印设定。</li></ul>
	<p>用电脑打印</p> 	<p>■ <b>Windows电脑</b></p> <p>安装相机附带的软件(Photo Loader with HOT ALBUM)。请参阅第221页上的“与Windows电脑搭配使用相机”。</p> <p>■ <b>Macintosh</b></p> <p>将影像传输到Macintosh电脑后,用市售的软件进行打印。请参阅第243页上的“与Macintosh电脑搭配使用相机”。</p>

## ■ 打印注意事项

- 请参阅打印机附带的文档以了解打印质量和纸张设定的有关信息。
- 对于新型打印机等设备，请与您的打印机生产商咨询，以了解其是否支持PictBridge或USB DIRECT-PRINT。
- 正在打印时，切勿断开电缆或对相机或USB底座进行任何操作。否则会导致打印机出现故障。

## 使用专业打印服务

将含有所要打印影像的存储卡送到专业的打印服务公司。在送交存储卡之前，您可以用相机的DPOF设定（第215页）指定要打印的影像、打印份数、以及是否需要在影像上打印日期印。

## 用您的打印机打印影像

如果您的打印机属于下列任何一种类型，您便可以使用该打印机打印影像而不需通过电脑进行打印。

- 配有存储卡槽（兼容当前所用存储卡类型）的打印机
- 支持PictBridge或USB DIRECT-PRINT的打印机

### ■ 在配有存储卡槽的打印机上打印

从相机中取出存储卡，然后将其直接插入打印机的存储卡槽内。根据所用打印机类型的不同，某些打印机可能能够读取您通过相机的DPOF设定（第215页）所作的各种设定（要打印的影像、份数、日期印）。有关详情，请参阅打印机附带的用户文档。

### ■ 在支持PictBridge或USB DIRECT-PRINT的打印机上打印

您可以直接将相机连接到PictBridge或USB DIRECT-PRINT兼容打印机上打印影像，而无需通过电脑。

- 也可以通过本相机的USB底座轻松连接到打印机。通过USB底座连接打印机之前，请务必先执行以下步骤。

1. 按[MENU]。
2. 在“设置”选项卡上，选择“USB”，然后按[▶]。
3. 用[▲]和[▼]选择适合打印机的设定，然后按[SET]。

对于此类打印机：	选择本设定：
USB DIRECT-PRINT兼容	Mass Storage
PictBridge兼容	PTP

**4.** 将相机附带的USB电缆连接到USB底座和打印机的USB端口。

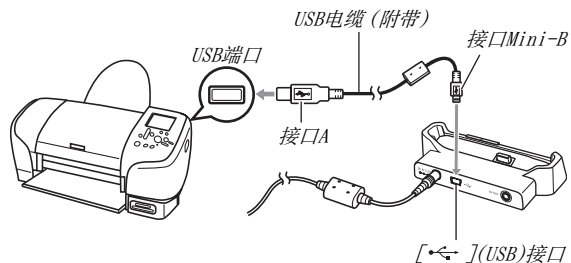

- 此外，将交流电变压器连接到底座，然后将交流电变压器插入电源插座。
- 如果您不打算使用交流电变压器，请确认相机的电池已完全充电。
- 如果在相机位于USB底座上将附带的AV电缆连接到底座，相机的显示屏上不显示任何内容。如果要使用相机的显示屏查看影像，请务必从底座上断开AV电缆。

**5.** 关闭相机电源，然后将其放置到USB底座上。

**6.** 打开打印机电源。

**7.** 将纸张装入打印机。

**8.** 按USB底座的[USB]钮。

便会在相机的显示屏上显示打印选单。



9. 用[▲]和[▼]选择“纸面尺寸”，然后按[▶]。

10. 用[▲]和[▼]选择纸面尺寸，然后按[SET]。

- 可以使用的纸面尺寸如下。  
3.5"×5"，5"×7"，4"×6"，A4，8.5"×11"，使用打印机设定
- 选择“使用打印机设定”会使用打印机上选择的纸面尺寸进行打印。
- 可用的纸张设定取决于所连接的打印机。有关详情，请参阅打印机附带的用户文档。

11. 用[▲]和[▼]指定所需的打印选项。

如果要打印某个特定的影像：

选择“一幅影像”，然后按[SET]。随后，用[◀]和[▶]显示要打印的影像。

如果要打印多幅的影像：

选择“DPOF打印”，然后按[SET]。接下来，用DPOF设定（第215页）指定需要选择的影像。

- 要转换日期印的开启和关闭状态，按[BS]。显示屏上指示“开”时，会打印日期印。



## 12. 用[▲]和[▼]选择“打印”，然后按[SET]。

便会开始打印并且信息“正在处理...请稍候...”会出现在显示屏上。即使打印仍在进行，该信息也会在短时间内消失。按相机的任何按钮会重新显示打印状态信息。打印完成后，会重新出现打印选单画面。

- 如果在步骤11中选择了“一幅影像”，您可以根据需要从步骤11开始重复执行其他步骤以打印其他影像。

## 13. 结束打印后，按USB底座的[USB]钮。

便可关闭相机电源。

## 用DPOF指定要打印的影像和打印份数

DPOF（数码打印预约格式）可让您指定要打印的影像、打印份数以及是否打开或关闭日期印。所配置的设置会记录到存储卡上。配置设定后，您可以使用该存储卡在支持DPOF的家用打印机上进行打印，也可以将存储卡送到专业打印服务公司。通过DPOF，您可以边查看相机显示屏上的实际影像边配置设定，因而不需要回忆难以记忆的文件名等。



### 重要！

- 某些打印机可能会忽略时间印记设定或根本不支持DPOF。有关详情，请查阅打印机附带的用户文档。
- 某些打印服务上可能不支持DPOF而可能支持其他的打印协议。此时，您便需要按照所用打印服务的说明进行打印。

## ■ 为每幅影像单独配置DPOF设定

1. 在显示方式中, 按[MENU]。

2. 在“显示”选项卡上, 选择“DPOF打印”, 然后按[▶]。



3. 用[▲]和[▼]选择“选择影像”, 然后按[▶]。

4. 用[◀]和[▶]滚动影像, 直到要进行打印的影像出现在显示屏上。

5. 用[▲]和[▼]指定打印份数。

- 打印份数最多可指定为99。如果不想打印该影像, 请指定为0。

6. 如果要在影像中包含日期印, 请按[BS]将显示日期印的设置切换为“开”。

- 要关闭日期印, 请按[BS]以显示“关”。
- 如果需要, 请重复步骤4到6配置其它影像的设定。

7. 达到所需效果后, 按[SET]保存该设定。

## ■ 对所有影像配置相同的DPOF设定

1. 在显示方式中，按[**MENU**]。
2. 在“显示”选项卡上，选择“DPOF打印”，然后按[**▶**]。
3. 用[**▲**]和[**▼**]选择“全部影像”，然后按[**▶**]。
4. 用[**▲**]和[**▼**]指定打印份数。
  - 打印份数最多可指定为99。如果不想打印，请指定为0。
5. 如果要在影像中包含日期印，请按[**BS**]将显示日期印的设置切换为“开”。
  - 要关闭日期印，请按[**BS**]以显示“关”。
6. 达到所需效果后，按[**SET**]保存该设定。

## 不再需要DPOF设定时，请清除该设定！

打印结束后，不会自动清除DPOF设定。也就是说，如果在未清除DPOF设定的情况下进行其他打印操作，打印操作将会按照上次配置的设置执行。如果您不再需要当前配置的DPOF设定，请用“对所有影像配置相同的DPOF设定”下的步骤将所有影像的打印份数设定更改为00。

## 将您的DPOF设定告知打印服务公司！

将存储卡送到专业打印服务公司时，请务必告诉他们该卡包含要打印的影像及打印份数的DPOF设定。如果您未告诉他们您的DPOF设定，打印服务公司可能会打印全部影像而不会按照您的DPOF设定进行打印，也可能会忽略您的日期印设定。

## 日期印

您可以使用以下三种方法当中的任何一种方法在打印的影像中纳入拍摄日期。

- **在相机上配置DPOF设定以指定日期印 (第215页)**
    - 如果已使用相机的日期印功能在影像中标注了日期, 打开DPOF日期印时, 会在相同位置标注两个日期。打印已使用相机的日期印功能标记了日期的影像时, 请务必关闭DPOF日期印。
    - 某些打印机可能会忽略时间印记设定或根本不支持DPOF。有关详情, 请查阅打印机附带的用户文档。
    - 请注意, 某些专业打印服务公司不支持DPOF打印。请在预定打印之前查询您的打印服务公司。
  - **相机的日期印功能会将日期和时间直接标注到影像数据中 (第141页)。**
- 您可以使用附带的Photo Loader with HOT ALBUM (第221页) 软件插入日期 (仅限Windows)。
  - **在交给专业打印服务公司打印时要求打印日期印**
    - 某些打印公司不支持日期打印。请查询您的服务公司以了解更多信息。

## 支持的协议

您的相机支持以下协议。

### ■ PictBridge和USB DIRECT-PRINT

- PictBridge  
相机和影像产品协会(CIPA)
- USB DIRECT-PRINT  
Seiko Epson Corporation



### ■ PRINT Image Matching III

使用影像编辑软件在同时支持PRINT Image Matching III的打印机上打印时，可以使用影像记录的拍摄条件信息，完全按照您所需要的类型打印影像。

PRINT Image Matching和PRINT Image Matching III是Seiko Epson Corporation的商标。



### ■ Exif Print

在同时支持Exif Print(Exif 2.2)的打印机上打印时，可以使用影像记录的拍摄条件信息来提高打印影像的质量。

关于支持Exif Print的打印机型号、打印机升级等信息，请与您的打印机生产商咨询。



# 将相机与电脑配合使用

## 您可以进行的操作

用附带的USB电缆将相机连接到电脑时，您可以进行下述操作。

查看存储的影像*	您可以使用电脑查看影像和长期储存影像。
管理、编辑和打印影像	您可以管理、编辑和打印电脑上储存的影像。 <ul style="list-style-type: none"><li>请参阅本节后面的说明，在电脑上安装所需软件。</li></ul>

向相机传输影像	在Windows电脑（仅限）上，您可以将影像从电脑传输到相机存储器上。 <ul style="list-style-type: none"><li>甚至可以传输原本不是本相机拍摄的影像。您可以截取（剪切）电脑上现有的一部分影像（网页、地图等）并将其传输到相机的存储器。</li></ul>
向相机传输文档	可以将电脑上的文档传输到相机的存储器中。

- \* 您也可以从相机中取出存储卡，然后用电脑读取存储卡中的内容，从而可以在不连接相机的情况下将影像传输到电脑进行查看和储存（第252页）。

对于Windows和Macintosh, 在搭配使用相机和电脑时, 以及在使用附带的软件时, 需要执行不同的操作步骤。

- Windows用户应参阅第221页上的“与Windows电脑搭配使用相机”。
- Macintosh用户应参阅第243页上的“与Macintosh电脑搭配使用相机”。

### 重要!

- 本相机支持USB 2.0高速协议。虽然它也可以与只支持USB 1.1协议的电脑联用, 但是与支持USB 2.0高速协议的电脑联用时, 数据的传递速度会更高。请注意, 与使用USB集线器的电脑连接时, 有些系统条件会降低数据传送速度甚至会引起操作问题。



## 与Windows电脑搭配使用相机

请根据所用的Windows版本以及使用目的来安装所需的软件。

目的	Windows版本	安装该软件:	参考页:
<ul style="list-style-type: none"><li>• 在电脑上查看影像</li><li>• 在电脑上储存影像</li></ul>	Vista/XP/2000/Me	- (不需安装USB驱动程序。)	-
	98SE/98	USB driver Type B <ul style="list-style-type: none"><li>• 您可以从EXILIM官方网站 <a href="http://www.exilim.com/">http://www.exilim.com/</a> 上下载USB驱动程序。</li></ul>	225
从相机上传输影像并对电脑上的影像进行管理	Vista/XP/2000	Photo Loader with HOT ALBUM 3.1 DirectX 9.0c (电脑尚未安装DirectX 9.0或更高版本时。)	232
播放动画	XP/2000	QuickTime 7	234

目的	Windows版本	安装该软件：	参考页：
编辑动画	Vista/XP/ 2000	<b>Movie Wizard 3.2 SE VCD</b> <ul style="list-style-type: none"> <li>您还需要另外安装 DirectX、Microsoft Windows Media Player、QuickTime 7和Flash Player。</li> </ul>	238
	XP/2000	<b>VideoStudio 10 Plus for CASIO (Trial Version)</b> <ul style="list-style-type: none"> <li>该软件为试用版，使用期限为安装后30天。</li> <li>您还需要另外安装 DirectX、Microsoft Windows Media Player、QuickTime 7和Flash Player。</li> </ul>	238
	Me/98SE/98	- <ul style="list-style-type: none"> <li>需使用市售的软件。</li> </ul>	-
向YouTube上传动画文件	Vista/ XP(SP2)/ 2000(SP4)	<b>YouTube Uploader for CASIO</b>	235
向相机传输影像	Vista/XP/ 2000/Me/ 98SE/98	<b>Photo Transport1.0</b>	239
向相机传输文档	Vista/XP/ 2000	<b>CASIO DATA TRANSPORT 1.0</b>	257

目的	Windows版本	安装该软件：	参考页：
查看用户说明书	Vista/XP/ 2000(SP4)	<b>Adobe Reader 8</b> (已安装时不需要。)	242
	2000/Me/ 98SE/98	- <ul style="list-style-type: none"> <li>如果您的计算机尚未安装 Adobe Reader或者Adobe Acrobat Reader, 请登陆 Adobe Systems Incorporated网站下载与您的计算机兼容的Adobe Reader或者Adobe Acrobat Reader版本。</li> </ul>	-

## ■ 附带软件的电脑系统要求

电脑的系统要求因各种应用程序而异。请务必查看您所要用到的特定应用程序的要求。请注意，此处提供的数值是运行各应用程序的最低要求。根据所处理的影像数量和影像尺寸，实际要求会更高。

### Photo Loader with HOT ALBUM 3.1

硬盘 : 至少2GB

其他 : Internet Explorer 5.5或更高  
DirectX 9.0或更高  
Windows Media Player 9或更高  
QuickTime 7或更高

### DirectX 9.0c

硬盘 : 65MB用于安装 (硬盘上18MB)

### YouTube Uploader for CASIO

- 足以运行操作系统的記憶體容量
- 能够播放YouTube网站动画的电脑配置
- 能够将动画上传到YouTube网站的电脑配置

### Photo Transport 1.0

存储器 : 至少64MB

硬盘 : 至少2MB

### CASIO DATA TRANSPORT 1.0

- 足够的内存来运行操作系统

### Adobe Reader 8

CPU : Pentium III级处理器

存储器 : 至少128MB

硬盘 : 至少180MB

其他 : Internet Explorer 6.0或更高

### QuickTime 7

CPU : Pentium或更高

存储器 : 至少128MB或更高

操作系统 : Windows 2000 Service Pack 4 /XP

## Movie Wizard 3.2 SE VCD

CPU : Intel Pentium 4、M、D或Extreme Edition;AMD Athlon 64或更高

存储器 : 256MB RAM (建议至少512MB)

硬盘 : ● 250MB可用空间 (用于程序安装)  
● 至少4GB可用空间 (用于视频捕捉和编辑)

其他 : 1024×768或更高的显示分辨率  
您还需要另外安装DirectX、Microsoft Windows Media Player、QuickTime 7和Flash Player。

## Video Studio 10 Plus for CASIO (Trial Version)

### \*30天试用版

CPU : Intel Pentium 4、M、D或Extreme Edition;AMD Athlon 64或更高

存储器 : 512MB RAM (建议至少1GB)

硬盘 : ● 1GB可用空间 (用于程序安装)  
● 至少4GB可用空间 (用于视频捕捉和编辑)

其他 : 1024×768或更高的显示分辨率  
您还需要另外安装DirectX、Microsoft Windows Media Player、QuickTime 7和Flash Player。

## 重要！

- 关于各种应用软件的最低系统要求的详情，请参阅相机附带的CD-ROM上的“自述”文件。

## ■ Windows Vista用户注意事项

- Photo Transport和CASIO DATA TRANSPORT不在Windows Vista 64位版本下运行。
- 仅以管理员权限登录的用户才能使用Photo Transport和CASIO DATA TRANSPORT。
- 不支持自行组装电脑或双核处理器环境下的操作。
- 某些电脑环境下可能无法操作。
- Photo Loader with HOT ALBUM提供了用于迁移原先使用Photo Loader保存的影像数据的功能，这意味着您仍然可以访问现有的影像存档。

## 在电脑上查看和储存影像

您可以通过相机的USB底座连接相机，在电脑上查看和储存影像（快照和动画文件）。

您可以将相机连接到电脑上来查看和储存影像（快照和动画文件）。

- 使用Windows Vista、XP、2000和Me时，不需要安装USB驱动程序。只需将相机连接到电脑上即可。
- 如果您的电脑运行的是Windows 98SE或98，则需要安装USB驱动程序（第221页）。您可以从EXILIM官方网站<http://www.exilim.com/>上下载USB驱动程序。

如果电脑运行Windows 98SE或98，在电脑上安装USB驱动程序之前，请勿尝试在相机与电脑之间建立连接。

如果建立连接，电脑将无法识别相机。

如果您的电脑运行的是Windows 98SE或98，请务必安装USB驱动程序。

在未先安装USB驱动程序的情况下，请勿将相机连接到电脑。

### 一般步骤

1) 用USB底座连接相机和电脑（第226页）。



2) 查看和复制所需影像（第229页）。

## ■ 第一次将相机连接到电脑

### 重要！

- 如果不使用交流电变压器对相机供电，电池电量可能会耗尽，导致相机在与电脑交换文件的过程中关机。建议使用专用的交流电变压器对相机供电。

### 1. 将附带的交流电变压器连接到USB底座的[DC IN 5.3V]接口，然后将其插入家用电源插座。

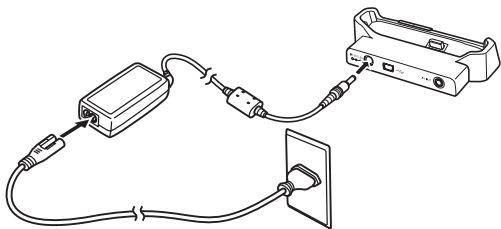

- 如果您不打算使用交流电变压器，请确认相机的电池已完全充电。

### 2. 将相机附带的USB电缆连接到USB底座和电脑的USB端口。

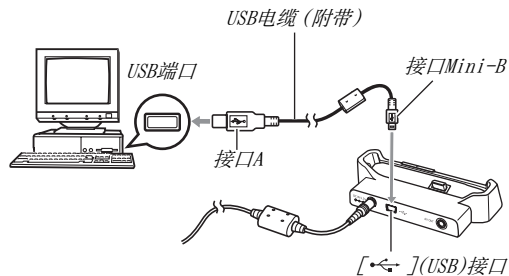

- 连接时，调整USB插头的方向，使其与USB端口的形状相吻合。
- 将USB电缆牢固插入端口，尽可能完全插入。如果连接不当，则无法进行正确操作。

3. 按相机的[ON/OFF]钮打开电源, 然后按[MENU]。
  - 先不要将相机放置到USB底座上。
4. 在“设置”选项卡上, 选择“USB”, 然后按[▶]。
5. 用[▲]和[▼]选择“Mass Storage”, 然后按[SET]。
6. 按相机的[ON/OFF]钮关闭电源, 然后将相机放置到USB底座上。
  - 相机电源开启时, 请勿将其放置到USB底座上。
  - 如果您想要将相机内藏存储器中的影像传输到电脑上, 请确认相机中未装入存储卡。

7. 按USB底座的[USB]钮。

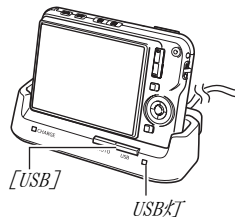

## 相机-电脑连接

按底座的[USB]按钮会使其进入USB方式，用点亮绿色的USB灯来表示。在此方式中，电脑会将相机中装入的存储卡（或在未装入存储卡时的相机的内藏存储器）识别为可移动磁盘。

从现在开始，您便不需要在将相机连接到电脑时再执行上述步骤的3到5（除非您出于某种原因更改了相机的USB设定）。

- 对于某些Windows设置，您可能会看到显示器上出现一条指导信息，用来让您了解新的可移动磁盘。此时，只需关闭该指导信息的对话框。



### 重要！

- 在没有先退出USB方式之前，切勿断开USB电缆或从USB底座中取出相机。否则会损坏影像数据。关于从USB底座中安全地取出相机所需执行的正确操作步骤，请参阅第232页上的“从USB底座中取出相机”。

## ■ 第一次以后的相机与电脑的连接

由于您只需在初次连接相机和电脑时配置选单设定，因此，以后的连接就比较简单。

**1. 按相机的[ON/OFF]钮关闭电源，然后将相机放置到USB底座上。**

**2. 按USB底座的[USB]钮。**

- 按底座的[USB]按钮会使其进入USB方式，用点亮绿色的USB灯来表示。

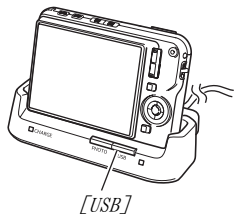

## ■ 在电脑上查看相机影像

将相机连接到电脑后，您便可以在电脑屏幕上查看相机影像。

**1. Windows XP用户:**单击“开始”，然后单击“我的电脑”。

**Windows Vista用户:**单击“开始”，然后单击“电脑”。

**Windows 2000/Me/98SE/98用户:**双击“我的电脑”。

**2. 双击“可移动磁盘”。**

- 您的电脑会将相机中装入的存储卡（或没有存储卡时的内置存储器）识别为可移动磁盘。

**3. 双击“DCIM”文件夹。**

**4. 双击包含所要查看的影像的文件夹。**

## 5. 双击包含所要查看的影像的文件。

便可显示影像。

- 关于文件名的信息，请参阅第253页上的“存储器的文件夹结构”。

### 注

- 在相机上旋转过的影像会以其原来（未旋转之前）的方向显示在电脑屏幕上。

## ■ 在电脑上保存影像

要对影像进行处理或将其收入影集中，必须先将影像保存到电脑上。要在电脑上保存相机影像，必须先通过相机的USB底座建立相机与电脑之间的连接。

### 1. Windows XP用户:单击“开始”，然后单击“我的电脑”。

Windows Vista用户:单击“开始”，然后单击“电脑”。

Windows 2000/Me/98SE/98用户:双击“我的电脑”。

### 2. 双击“可移动磁盘”。

- 您的电脑会将相机中装入的存储卡（或没有存储卡时的内置存储器）识别为可移动磁盘。

### 3. 右键单击“DCIM”文件夹。

4. 在出现的快捷选单上, 单击“复制”。

5. Windows XP用户:单击“开始”, 然后单击“我的文档”。

Windows Vista用户:单击“开始”, 然后单击“文件”。

Windows 2000/Me/98SE/98用户:双击“我的文档”将其打开。

- 如果“我的文档”中已有“DCIM”文件夹, 下一步会将其覆盖。如果要保留现有的“DCIM”文件夹, 在执行下一步之前, 您需要更改其名称并将其移入其它位置。

6. 在“我的文档”“编辑”选单上, 选择“粘贴”。

便会将“DCIM”文件夹(及其中所含的全部影像文件)粘贴到“我的文档”文件夹内。您便在电脑上拥有了相机存储器中文件的复制件。

### 重要!

- 切勿使用电脑对相机内藏存储器或存储卡中的任何影像文件进行修改、删除、移动或重命名。否则会导致相机的影像管理数据出现问题, 从而无法在相机上播放影像并严重影响剩余存储量。需要修改、删除、移动或重命名影像时, 只能对电脑上存储的影像进行此类操作。
- 查看或储存影像时, 切勿拔出USB电缆、操作相机或底座。否则会导致数据受损。

## ■ 从USB底座中取出相机

### Windows Vista/XP/98SE/98用户

按USB底座的[USB]钮。确认底座的USB灯已熄灭之后，再从底座中取出相机。

### Windows 2000/Me用户

单击电脑屏幕上任务栏中的卡服务图标，解除赋予相机的盘符。然后，按USB底座的[USB]钮。确认底座的USB灯已熄灭之后，再从底座中取出相机。

## 从相机上传输影像并对电脑上的影像进行管理

要在电脑上管理影像，需要安装相机附带的CD-ROM上的Photo Loader with HOT ALBUM应用程序。

Photo Loader with HOT ALBUM可让您将相机中的影像自动传输到电脑上，按照拍摄日期排列影像，并可按照日历形式显示影像。

## ■ 安装Photo Loader with HOT ALBUM

1. 启动电脑，然后将附带的CD-ROM装入电脑的CD-ROM驱动器中。
  - 请使用标签上标有“Photo Loader with HOT ALBUM”的CD-ROM。
  - 一般情况下，选单画面会自动出现。如果电脑不自动显示选单画面，请浏览到电脑上的CD-ROM，然后双击“AutoMenu.exe”文件。
2. 在选单画面上，单击“Language”下拉箭头按钮，然后选择所需的语言。

3. 单击“Photo Loader with HOT ALBUM 3.1”将其选定，然后单击“自述”。
  - “自述”文件含有重要的安装信息，包括安装条件和电脑系统要求。
4. 单击Photo Loader with HOT ALBUM的“安装”。
5. 按照电脑屏幕上的说明安装Photo Loader with HOT ALBUM。

#### 查看电脑的DirectX版本

要用Photo Loader with HOT ALBUM管理影像，还需要在电脑上安装Microsoft DirectX 9.0或更高版本。您可以使用电脑的DirectX诊断工具来查看所安装的Microsoft DirectX版本。

1. 在电脑上，单击“开始”，“所有程序”，“附件”，“系统工具”，然后单击“系统信息”。
2. 在“工具”选单上，选择“DirectX诊断工具”。
3. 在“系统”选项卡上，进行检查以确认“DirectX版本”是否为9.0或更高版本。
4. 单击“退出”退出DirectX诊断工具。
  - 如果您的电脑已装有Microsoft DirectX 9.0或更高版本，则不需安装附带的CD-ROM上的Microsoft DirectX 9.0c。
  - 如果您的电脑未安装Microsoft DirectX 9.0或更高版本，则请安装附带的CD-ROM上的Microsoft DirectX 9.0c。

## 播放动画

您可以在装有QuickTime 7或更高版本的电脑上播放动画。要播放动画，先将动画复制到电脑上，然后双击动画文件。

启动电脑，然后将附带的CD-ROM装入电脑的CD-ROM驱动器中。



### 1. 启动电脑，然后将附带的CD-ROM装入电脑的CD-ROM驱动器中。

- 请使用标签上标有“QuickTime 7”的CD-ROM。
- 一般情况下，选单画面会自动出现。如果电脑不自动显示选单画面，请浏览到电脑上的CD-ROM，然后双击“AutoMenu.exe”文件。

### 2. 在选单画面上，单击所需的语言选项卡。

3. 单击“QuickTime 7”将其选定，然后单击“自述”。
  - “自述”文件含有重要的安装信息，包括安装条件和电脑系统要求。
4. 单击QuickTime 7的“安装”。
5. 按照电脑屏幕上出现的说明安装QuickTime 7。

### ■ 动画播放的最低电脑系统要求

要在Windows电脑上播放本相机拍摄的动画，须具备下述最低系统要求。

操作系统 : Windows XP/2000

存储器 : Pentium M, 1GHz或更高  
Pentium 4, 2GHz或更高

所需软件 : QuickTime 7  
DirectX 9.0c

## 重要！

- 以上是推荐使用的环境。配置该环境并不能保证可以正常操作。
- 即使您的电脑符合上述最低要求，某些设定和安装的其它软件也可能会干扰动画的正常播放。

## 向YouTube上传动画文件

为便于上传以“For YouTube”BEST SHOT场景记录的动画文件，请从相机附带的CD-ROM上安装YouTube Uploader for CASIO。

### 什么是YouTube？

YouTube是由YouTube, LLC.经营的网站。在YouTube上，您可以上传自己拍摄的动画，也可以观看其他人上传的动画。需要注册为YouTube用户之后方可在该网站上传动画。

### ■ 安装YouTube Uploader for CASIO

1. 启动电脑，然后将附带的CD-ROM装入电脑的CD-ROM驱动器中。
  - 一般情况下，选单画面会自动出现。如果电脑不自动显示选单画面，请浏览到电脑上的CD-ROM，然后双击“AutoMenu.exe”文件。
2. 在选单画面上，单击“Language”下拉箭头按钮，然后选择所需的语言。

3. 单击“YouTube Uploader for CASIO”将其选定，然后单击“自述”。
  - “自述”文件含有重要的安装信息，包括安装条件和电脑系统要求。
4. 单击YouTube Uploader for CASIO的“安装”。
5. 按照电脑屏幕上出现的说明安装YouTube Uploader for CASIO。

## ■ 向YouTube上传动画文件

### 重要！

- 使用 YouTube Uploader for CASIO之前，需进入YouTube网站(<http://www.youtube.com/>)并注册为用户。
- 除非您自己拥有版权或已获得适用版权持有者的许可，否则，请勿上传受版权（包括邻接版权）保护的任何视频内容。

1. 用“For YouTube”BEST SHOT动画场景拍摄所要上传的动画。
2. 如果电脑没有连接到互联网，请将其连接。
3. 将相机连接到电脑。
  - 关于将相机连接到电脑的信息，请参阅第226页。

#### 4. 按USB底座的[USB]钮。

- YouTube Uploader for CASIO将自动启动。
- 初次启动YouTube Uploader时,会出现一个对话框,让您输入您的YouTube用户ID及密码,并配置网络环境设定。请按照对话框上的指示操作,然后单击[确定]按钮。

#### 5. 显示的左侧有一个区域,用来输入标题、类别以及上传到YouTube所需的其他信息。请输入要求的信息。

#### 6. 显示的右侧会显示一个相机存储器内动画文件的列表。选中所要上传的动画文件旁的复选框。

#### 7. 一切就绪后,单击 [上传] 按钮上传文件。

- 完成上传后,单击 [退出]按钮退出应用程序。

#### 重要!

- 向YouTube网站上传的最大文件尺寸为100MB。

## 编辑动画

要在电脑上编辑动画，需要安装相机附带的CD-ROM上的Movie Wizard 3.2 SE VCD。

### 注

- 附带的CD-ROM上的Movie Wizard 3.2 SE VCD应用程序可以创建Video-CD，但不能创建DVD。如果要创建DVD，需要升级为该软件的市售版本。要了解如何升级为市售版本的信息，请参阅CD-ROM上Movie Wizard 3.2 SE VCD的“自述”文件。

## ■ 安装Movie Wizard 3.2 SE VCD

1. 启动电脑，然后将附带的CD-ROM装入电脑的CD-ROM驱动器中。
  - 请使用标签上带有“Movie Wizard 3.2 SE VCD”的CD-ROM。
  - 一般情况下，选单画面会自动出现。如果电脑不自动显示选单画面，请浏览到电脑上的CD-ROM，然后双击“AutoMenu.exe”文件。

2. 在选单画面上，单击“Language”下拉箭头按钮，然后选择所需的语言。
3. 单击“Movie Wizard 3.2 SE VCD”将其选定，然后单击“自述”。
  - “自述”文件含有重要的安装信息，包括安装条件和电脑系统要求。
4. 单击Movie Wizard 3.2 SE VCD的“安装”。
5. 按照电脑屏幕上出现的说明安装Movie Wizard 3.2 SE VCD。

如需获得更强的编辑性能，请安装30天试用版的VideoStudio 10 Plus for CASIO。

## 向相机传输影像

为了将电脑存储器上的影像传回相机，请从相机附带的CD-ROM上将Photo Transport安装到电脑上。

### ■ 安装Photo Transport

1. 启动电脑，然后将附带的CD-ROM装入电脑的CD-ROM驱动器中。
  - 请使用标签上标有“Photo Transport”的CD-ROM。
  - 一般情况下，选单画面会自动出现。如果电脑不自动显示选单画面，请浏览到电脑上的CD-ROM，然后双击“AutoMenu.exe”文件。
2. 在选单画面上，单击“Language”下拉箭头按钮，然后选择所需的语言。
  - 不论选择哪种语言，都会安装Photo Transport的英文版本。

3. 单击“Photo Transport”将其选定，然后单击“自述”。
  - “自述”文件含有重要的安装信息，包括安装条件和电脑系统要求。
4. 单击Photo Transport的“安装”。
5. 按照电脑屏幕上的说明安装Photo Transport。

### ■ 向相机传输影像文件

1. 首先，将相机连接到电脑上。
  - 关于将相机连接到电脑的信息，请参阅第226页。
2. 在电脑上，单击“开始”，“所有程序”，“Casio”，然后单击“Photo Transport”。  
便会启动Photo Transport。

### 3. 将想要传输到相机上的图像数据放到Photo Transport的传输按钮上。

将鼠标指针移动到所要传输的图像文件上，然后按住鼠标按钮。按住鼠标按钮，将鼠标指针连同图像文件一起拖到Photo Transport的Transfer（传输）按钮上，然后松开鼠标按钮。

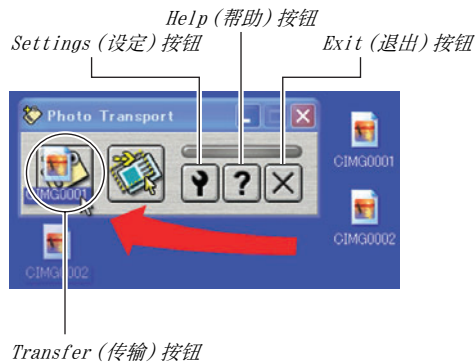

### 4. 按照显示屏上出现的说明将影像文件传输到相机。

- 影像的传输方式和所用的详细影像设置取决于Photo Transport的设置。有关详情，请参阅Photo Transport的帮助（第242页）。

#### **重要！**

- 特定类型的影像可能无法进行传输。
- 不能向相机传输动画。
- 只能将下列格式的影像文件传输到相机：JPG、JPEG、JPE和BMP。传输操作会将BMP文件转换为JPEG格式。

## ■ 向相机传输屏幕捕捉图像

1. 首先，将相机连接到电脑上。
  - 关于将相机连接到电脑的信息，请参阅第226页。
2. 在电脑上，单击“开始”，“所有程序”，“Casio”，然后单击“Photo Transport”。  
便会启动Photo Transport。
3. 显示想要传输其屏幕捕捉图像的画面。
4. 单击Photo Transport的Capture（捕捉）按钮。

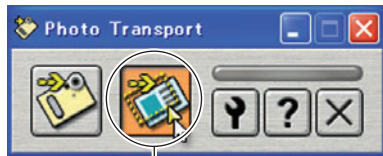

Capture (捕捉) 按钮

## 5. 用鼠标选择要捕捉的画面区域。

将鼠标指针移动到所要捕捉的图像区域的左上角，然后按下鼠标按钮。按住鼠标按钮，将指针拖到该区域的右下角，然后松开鼠标按钮。

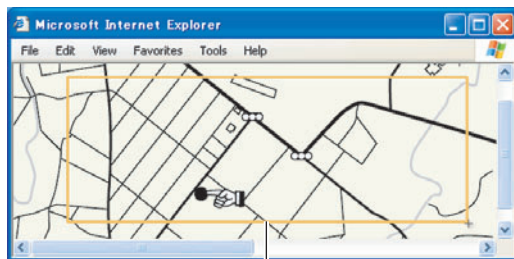

捕捉区域

## 6. 按照显示屏上出现的说明将选定区域的捕捉图像传输到相机。

- 影像的传输方式和所用的详细影像设置取决于Photo Transport的设置。有关详情，请参阅Photo Transport的帮助（第242页）。

### 重要！

- 传输操作会将屏幕捕捉图像转换为JPEG格式。

## ■ Photo Transport的设置和帮助

单击设定按钮时，会显示一个对话框，可用该对话框来配置影像传输设定、指定传输方式等。关于设置、操作步骤和故障排除的详细信息，请单击帮助按钮。

## 查看用户文档（PDF文件）

1. 启动电脑，然后将附带的CD-ROM装入电脑的CD-ROM驱动器中。
  - 请使用标签上标有“User’s Guide Included”的CD-ROM。
  - 一般情况下，选单画面会自动出现。如果电脑不自动显示选单画面，请浏览到电脑上的CD-ROM，然后双击“AutoMenu.exe”文件。
2. 在选单画面上，单击“Language”下拉箭头按钮，然后选择所需的语言。
3. 单击“说明书”将其选定，然后单击要阅读的说明书对应的应用程序名称。

## 重要！

- 要查看PDF文件的内容，必须在电脑上安装Adobe Reader或Adobe Acrobat Reader。如果您尚未安装Adobe Reader或Adobe Acrobat Reader，请从标有“Adobe Reader”的附带的CD-ROM上安装Adobe Reader。

## 退出CD-ROM选单

在CD-ROM选单上，单击“退出”。

## 与Macintosh电脑搭配使用相机

请根据所用的Macintosh OS版本以及使用目的来安装所需的软件。

目的	OS版本	安装该软件：	参考页：
<ul style="list-style-type: none"><li>• 在Macintosh电脑上查看影像</li><li>• 在Macintosh电脑上储存影像</li></ul>	OS 9/ OS X	<ul style="list-style-type: none"><li>• 不需安装USB驱动程序。</li></ul>	245
从相机上传输影像并对Macintosh上的影像进行管理	OS 9	<ul style="list-style-type: none"><li>• 使用市售的软件。</li></ul>	250
	OS X	<ul style="list-style-type: none"><li>• 使用操作系统中附带的iPhoto。</li></ul>	-
播放动画	OS 9	<ul style="list-style-type: none"><li>• 不支持动画文件播放。</li></ul>	251
	OS X	<ul style="list-style-type: none"><li>• 装有QuickTime 7或更高版本的OS X v10.3.9版本或以上版本支持动画文件播放。</li></ul>	

目的	OS版本	安装该软件:	参考页:
向相机传输文档	OS X	CASIO DATA TRANSPORT 1.0	259
查看用户说明书	OS 9/ OS X	<ul style="list-style-type: none"> <li>使用操作系统中附带的 Adobe Reader或Adobe Acrobat Reader。</li> </ul>	251

## ■ 系统要求

系统要求因各种应用程序而异。请务必查看您所要使用的特定应用程序的要求。请注意，此处提供的数值是运行各应用程序的最低要求。根据所处理的影像数量和影像尺寸，实际要求会更高。

### CASIO DATA TRANSPORT 1.0

操作系统 :OS X 10.2.8或更高

其他 :足够的内存来运行操作系统



#### 重要！

- 关于各种应用软件的最低系统要求的详情，请参阅相机附带的CD-ROM上的“readme”文件。

## 在Macintosh电脑上查看和储存影像

连接到相机便可在Macintosh电脑上查看和储存影像（快照和动画文件）。

### 重要！

- 运行Mac OS 8.6或更低版本、或MAC OS X 10.0的Macintosh电脑不支持连接。只有运行MAC OS 9或OS X(10.1, 10.2, 10.3, 10.4)的Macintosh电脑支持连接。请使用操作系统附带的标准USB驱动程序进行连接。

### ■ 第一次将相机连接到电脑

1. 将附带的交流电变压器连接到USB底座的[DC IN 5.3V]接口，然后将其插入家用电源插座。

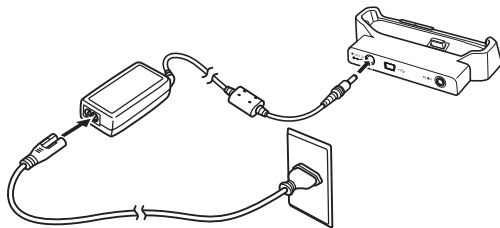

- 如果您不打算使用交流电变压器，请确认相机的电池已完全充电。

2. 将相机附带的USB电缆连接到USB底座和Macintosh电脑的USB端口。连接时，调整USB插头的方向，使其与USB端口的形状相吻合。

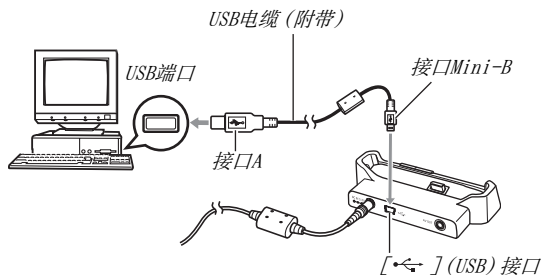

- 连接时，调整USB插头的方向，使其与USB端口的形状相吻合。
- 将USB电缆牢固插入端口，尽可能完全插入。如果连接不当，则无法进行正确操作。

3. 按相机的[ON/OFF]钮打开电源，然后按[MENU]。
- 先不要将相机放置到USB底座上。
4. 在“设置”选项卡上，选择“USB”，然后按[▶]。
5. 用[▲]和[▼]选择“Mass Storage”，然后按[SET]。
6. 按相机的[ON/OFF]钮关闭电源，然后将相机放置到USB底座上。
- 相机电源开启时，请勿将其放置到USB底座上。
  - 如果您想要将相机内藏存储器中的影像传输到Macintosh电脑上，请确认相机中未装入存储卡。

## 7. 按USB底座的[USB]钮。

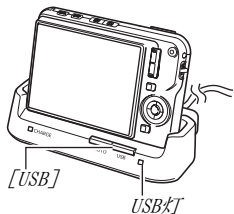

### 相机-Macintosh电脑连接

按底座的[USB]按钮会使其进入USB方式,用点亮绿色的USB灯来表示。在此方式中,Macintosh电脑会将相机中装入的存储卡(或在未装入存储卡时的相机的内藏存储器)识别为驱动器。是否出现驱动器图标取决于所用的Mac OS版本。从现在开始,您便不需要在将相机连接到Macintosh电脑时再执行上述步骤的3到5(除非您出于某种原因更改了相机的USB设定)。

#### **重要!**

- 在没有先退出USB方式之前,切勿断开USB电缆或从USB底座中取出相机。否则会损坏影像数据。关于从USB底座中安全地取出相机所需执行的正确操作步骤,请参阅第250页上的“从USB底座中取出相机”。

## ■ 第一次以后的相机与Macintosh电脑的连接

由于您只需在初次连接相机和Macintosh电脑时配置选单设定，因此，以后的连接就比较简单。

1. 按相机的[ON/OFF]钮关闭电源，然后将相机放置到USB底座上。

2. 按USB底座的[USB]钮。

- 按底座的[USB]按钮会使其进入USB方式，用点亮绿色的USB灯来表示。

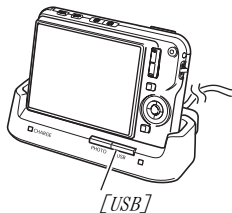

## ■ 在Macintosh电脑上查看相机影像

将相机连接到Macintosh电脑后，您便可以在Macintosh电脑屏幕上查看相机影像。

1. 双击相机的驱动器图标。

2. 双击“DCIM”文件夹。

3. 双击包含所要查看的影像的文件夹。

4. 双击包含所要查看的影像的文件。  
便可显示影像。

### ★ 重要！

- 请勿在Macintosh电脑屏幕上长时间显示相同的影像。否则会导致影像“烙印”。

### 注

- 在相机上旋转过的影像会以其原来（未旋转之前）的方向显示在Macintosh电脑屏幕上。

## ■ 在Macintosh电脑上保存影像

要对影像进行处理以将其收入影集中，必须先将影像保存到Macintosh电脑上。要在Macintosh电脑上保存相机影像，必须先通过相机的USB底座建立相机与电脑之间的连接。

### 1. 双击相机的驱动器图标。

### 2. 将“DCIM”文件夹放入要储存的文件夹内。

便可将“DCIM”文件夹复制到您的Macintosh电脑上的文件夹中。



### 重要！

- 切勿使用电脑对相机内藏存储器或存储卡中的任何影像文件进行修改、删除、移动或重命名。否则会导致相机的影像管理数据出现问题，从而无法在相机上播放影像并严重影响剩余存储量。需要修改、删除、移动或重命名影像时，只能对已经复制到Macintosh电脑上的影像进行此类操作。
- 查看或储存影像时，切勿拔出USB电缆、操作相机或底座。否则会导致数据受损。

## ■ 从USB底座中取出相机

1. 在您的Macintosh电脑屏幕上，将相机驱动器拖入垃圾箱。
2. 按USB底座的[USB]钮。确认底座的USB灯已熄灭之后，再从底座中取出相机。

## 从相机上传输影像并对Macintosh上的影像进行管理

运行MAC OS X时，您可以使用操作系统附带的iPhoto对快照进行管理。

如果运行MAC OS 9，请使用市售的软件。

## 播放动画

您可以使用操作系统附带的QuickTime来播放动画。要播放动画，先将动画复制到Macintosh上，然后双击动画文件。



### ■ 动画播放的最低电脑系统要求

要用Macintosh播放本相机拍摄的动画，系统必须达到以下最低要求。

操作系统 :OS X 10.3.9或更高

所需软件 :QuickTime 7或更高

### ★ 重要！

- 以上是推荐使用的环境。配置该环境并不能保证可以正常操作。
- 即使您的电脑符合上述最低要求，某些设定和安装的其它软件也可能会干扰动画的正常播放。
- OS 9不支持动画文件播放。

## 查看用户文档 (PDF文件)

要查看PDF文件的内容，必须在电脑上安装Adobe Reader或Adobe Acrobat Reader。如果尚未安装，请访问Adobe Systems Incorporated的网站以安装Acrobat Reader。

1. 在CD-ROM上，打开“Manual”文件夹。
  - 请使用标签上标有“User's Guide included”的CD-ROM。
2. 打开“Digital Camera”文件夹，然后打开想要查看的用户说明书语言的文件夹。
3. 打开名为“camera\_xx.pdf”的文件。
  - “xx”指语言代码（例如：camera\_e.pdf代表英文。）

## 直接读取存储卡上的文件

从存储卡上读取文件所应采用的方法取决于您所拥有的电脑的类型。以下说明一些典型事例:连接后,使用与通过USB底座将相机连接到电脑时所使用相同的步骤。

### ■ 如果您的电脑有存储卡槽

检查并确认电脑存储卡槽兼容当前用于储存影像的存储卡,然后将存储卡插入卡槽。

### ■ 如果您的电脑有PC卡槽

使用存储卡适用的市售PC卡适配器。有关详情,请参阅PC卡适配器和电脑附带的用户文档。

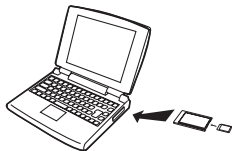

### ■ 其他类型的电脑

使用下述任一种方法。

- 使用当前存储卡适用的市售存储卡读/写机。关于详细的使用方法,请参阅存储卡读/写机附带的用户文档。
- 使用当前存储卡适用的市售PC卡读/写机和市售PC卡适配器。关于详细的使用方法,请参阅PC卡读/写机和PC卡适配器附带的用户文档。

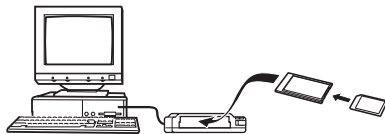
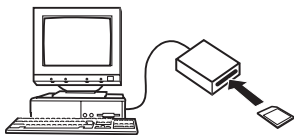

## 存储卡数据

本相机按照相机文件系统设计规则(DCF)存储您拍摄的影像和其他数据。

### ■ 关于DCF

DCF是一种规定影像文件格式以及用来存储数据的文件夹结构的系统。DCF可以使数码相机、打印机、或其它DCF兼容设备显示或打印其他DCF设备的影像数据。

### ■ 存储器的文件夹结构

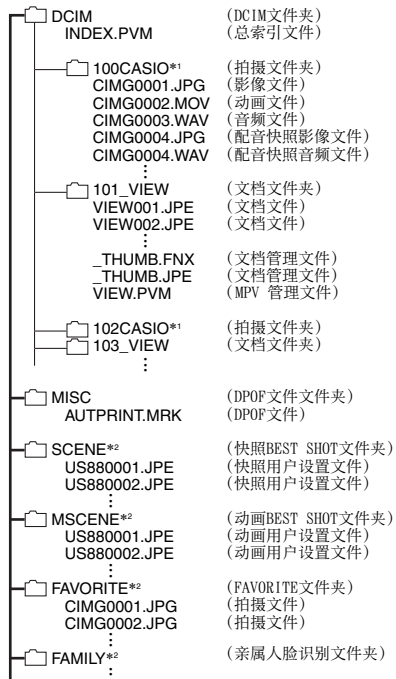

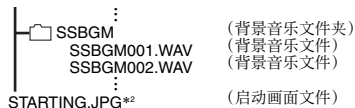

\*1 使用以下BEST SHOT场景拍摄时, 会创建其他文件夹: “For eBay”或“拍卖”(场景名称取决于相机型号), 或“For YouTube”。各场景所创建文件夹的名称如下所示。

- eBay场景: 100\_EBAY
- 拍卖场景: 100\_AUCT
- YouTube场景: 100YOUTB

\*2 代表只能在内存存储器中创建的文件。

## 文件夹和文件内容

- DCIM文件夹  
包含所有相机文件的文件夹
- 总索引文件  
文档文件夹的管理文件
- 拍摄文件夹  
包含相机所拍摄的文件文件夹
- 影像文件  
相机所拍摄的影像文件。扩展名为“JPG”。
- 动画文件  
相机所拍摄的动画文件。扩展名为“MOV”。
- 音频文件  
录音文件。扩展名为“WAV”。
- 配音快照影像文件  
配音快照的影像文件。扩展名为“JPG”。
- 配音快照音频文件  
配音快照的录音文件。扩展名为“WAV”。
- 文档文件夹  
包含已传输到相机的文档文件的文件夹。
- 文档文件  
已传输到相机的文档文件
- 文档管理文件  
已传输到相机的文档的管理文件
- MPV 管理文件  
已传输到相机的文档的管理文件

- DPOF文件文件夹  
包含DPOF等文件的文件夹。
- 快照BEST SHOT文件夹  
包含快照BEST SHOT用户设置文件的文件夹。
- 快照用户设置文件  
快照BEST SHOT用户设置文件
- 动画BEST SHOT文件夹  
包含动画BEST SHOT用户设置文件的文件夹
- 动画用户设置文件  
包含动画BEST SHOT用户设置的文件
- FAVORITE文件夹  
包含最爱影像文件的文件夹。影像尺寸为320×240像素。
- 亲属人脸识别文件夹  
包含记录为亲属成员的人脸的文件夹 任何对“FAMILY”文件夹中的数据进行处理会导致相机停止正常运行。切勿删除或编辑“FAMILY”文件夹中的任何数据。
- 背景音乐文件夹  
包含已传输到相机的背景音乐文件的文件夹。
- 启动画面文件  
储存启动画面影像的文件。该文件在将一幅影像指定为启动画面影像时建立。

## ■ 支持的影像文件

- 本相机拍摄的影像文件
- DCF兼容影像文件

即使某个影像是DCF兼容影像，本相机仍可能无法播放该影像。显示其他相机拍摄的影像时，该影像可能需要较长时间才能出现在相机的显示屏上。

## ■ 内藏存储器和存储卡数据操作注意事项

- 将相机数据保存到电脑硬盘、MO盘或其他媒体上时，请务必传输整个DCIM文件夹及其内容。将DCIM文件复制到电脑后，最好将其名称改为某个日期或类似名称，以便于查找多个DCIM文件夹。但是，将该文件夹移回相机时，请务必将其名称重新改回DCIM。本相机不会识别除DCIM以外的任何文件夹名称。  
将DCIM文件夹内的所有其他文件夹传回相机时，也必须改回其原来的名称。
- 文件夹和文件必须按照第253页所示“存储器的文件夹结构”进行存储，以便于相机可以正确识别文件夹和文件。

# 将文档传输到相机（数据存储）

您可以使用 CASIO DATA TRANSPORT 将文档、网页影像、以及可以在电脑屏幕上查看的其他文档传输到相机。这样，您就可以在相机的显示屏上查看这些文档。

## 注

- 在本节中，传输到相机的任何内容统称为“文档”。某些文档可以包含多个“页面”。

## 重要！

- 可以从电脑上打印的任何文档都可以传输到相机上。不过，请注意，不能保证可以正确传输特定类型的文档的能力。
- 某些文档的外观可能与其在电脑屏幕上的外观有所不同。

## 向相机传输文档

### 从运行Windows的电脑上传输文档

要将电脑上的文档传输到相机以便于在显示屏上查看，需要从相机附带的CD-ROM上安装CASIO DATA TRANSPORT。

#### ■ 安装CASIO DATA TRANSPORT

1. 启动电脑，然后将附带的CD-ROM装入电脑的CD-ROM驱动器中。
  - 请使用标签上标有“DATA TRANSPORT”的CD-ROM。
  - 一般情况下，选单画面会自动出现。如果电脑不自动显示选单画面，请浏览到电脑上的CD-ROM，然后双击“AutoMenu.exe”文件。

2. 在选单画面上，单击所需的语言选项卡。
  - 不论选择哪种语言，都会安装CASIO DATA TRANSPORT的英文版本。
3. 单击CASIO DATA TRANSPORT的“自述”文件并阅读其内容。
  - “自述”文件含有重要的安装信息，包括安装条件和电脑系统要求。
4. 单击DATA TRANSPORT的“安装”。
5. 按照电脑屏幕上的说明安装CASIO DATA TRANSPORT。

## ■ 传输文档

1. 首先，将相机连接到电脑上。
  - 将相机连接到电脑之前，确认相机内已装入存储卡。
  - 关于将相机连接到电脑的信息，请参阅第226页。
2. 在电脑上，打开想要传输到相机的文档数据文件。
3. 在当前打开的文档的应用选单上，选择“打印”。在出现的打印对话框上，将“打印机名称”选为“CASIO DATA TRANSPORT”。

#### 4. 单击 [确定] 按钮。

便会显示一个用来自定义文档的文件属性（日期、文件名、图标）的对话框。

#### 5. 检查当前的数据设定（日期、文件名、图标），然后单击[确定]按钮。

便会将文档数据转换为JPEG影像并将影像传输到相机。

- 您可以根据需要更改日期、文件名和图标设定。
- 要取消传输，单击[取消]按钮。
- 如果要使影像在相机显示屏上的显示方向与其在电脑屏幕上的显示方向不同，请在打印对话框上单击[属性]按钮，更改“Orientation”设定，然后单击[确定]。

## 从Macintosh上传输文档

要将电脑上的文档传输到相机以便于在显示屏上查看，需要从相机附带的CD-ROM上安装CASIO DATA TRANSPORT。

### ■ 安装CASIO DATA TRANSPORT

开始安装之前，请务必阅读CASIO DATA TRANSPORT中包含的“readme”文件。“readme”文件含有重要的安装信息，包括安装条件和电脑系统要求。

1. 将相机附带的CD-ROM装入Macintosh电脑的CD-ROM驱动器。
  - 请使用标签上标有“DATA TRANSPORT”的CD-ROM。
2. 打开名称为“DATA TRANSPORT”的文件夹。

3. 双击“TRANSPORT\_Installer”。
4. 按照“readme”文件中的说明安装CASIO DATA TRANSPORT。

#### ■ 传输文档

1. 首先，将相机连接到Macintosh上。
  - 将相机连接到Macintosh之前，确认相机内已装入存储卡。
  - 关于将相机连接到Macintosh的信息，请参阅第245页。
2. 在Macintosh上，打开想要传输到相机的文档数据文件。
3. 在选单栏上，单击“File”，然后单击“Print”。
4. 单击对话框底部的PDF按钮，然后从出现的选单中选择“CASIO DATA TRANSPORT”。

便会显示一个用来自定义文档的文件属性（日期、文件名、图标）的对话框。

5. 检查当前的数据设定（日期、文件名、图标），然后单击[OK]按钮。

便会将文档转换为JPEG影像并将影像传输到相机。

- 您可以根据需要更改日期、文件名和图标设定。
- 要取消传输，单击[Cancel]按钮。

## 在相机上查看传输的影像

### 1. 在相机上，选择拍摄方式或显示方式。

### 2. 按[DATA]。

便会进入数据方式并显示相机存储器内现有文档的选单。

- 当前选定的文档是周围有红框的场景。
- 按[DATA]会返回进入数据方式之前显示的画面。
- 按[]会进入拍摄方式，按[]则会进入显示方式。

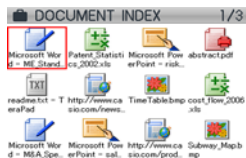

### 3. 用[▲]、[▼]、[◀]和[▶]将边框移动到所要选择的文档上。

- 文档选单画面最多可显示12个文档。如果相机存储器中的文档数量超过了12个，可以用[▲]或[▼]在每个选单画面包含12幅影像的选单画面之间切换。

### 4. 按[SET]打开当前选定的文档并显示其页面(内容)。



### 5. 用[▶] (前进) 和[◀] (后退) 滚动文档页面。

- 按[▲]跳至文档的第1页。

## 注

- 按[SET]或变焦钮可在文档选单和文档页面之间转换。
- 在显示文档页面时按[DISP]会显示一个用来配置画面设定的选单画面。可用该选单打开或关闭显示信息。

## 重要！

- 请注意，选择“全部影像”进行打印时，也会打印已传输到相机的所有文档的所有页面。不论是在家打印还是使用外面的打印服务，在选择“全部影像”之前，请务必了解存储卡上存储的内容（尤其是文档内容）（第217页）。

## 旋转文档页面

可通过以下步骤来旋转显示的文档页面。

1. 按[DATA]。
2. 按[MENU]。
3. 在“资料”选项卡上，选择“旋转”，然后按[▶]。
4. 用[◀]和[▶]显示所要旋转的文档页面。
5. 用[▲]和[▼]选择“旋转”，然后按[SET]。  
每次按[SET]都会将显示影像左转90度。
6. 获得所需的影像显示方向后，按[MENU]。

### 指定初始的数据方式画面

您可以用下列步骤对相机进行配置，以便确定在每次按[DATA]进入数据方式时，是先出现文档数据列表还是先出现上次查看的文档页面。

1. 按[MENU]。
2. 在“设置”选项卡上，选择“查看数据”，然后按[▶]。
3. 用[▲]和[▼]选择所需的设定，然后按[SET]。

要使此画面先出现：	选择本设定：
文档选单	查看列表
显示上次查看的文档页面。	查看页面

### 注

- 即使将以上设定选为“查看页面”，如果在上次退出数据方式时显示的是数据列表，也会先出现文档数据列表视图。

## 管理相机上的文档数据

### 保护文档数据

您可以保护特定的文档或所有文档，以免被删除（内存保护）。

#### ■ 要保护特定文档

1. 按[DATA]。
2. 按[MENU]。
3. 在“资料”选项卡上，选择“保护”，然后按[▶]。
4. 用[◀]和[▶]显示所要保护的文档。
5. 用[▲]和[▼]选择“开”，然后按[SET]。

#### 6. 要保护其他文档，重复步骤4和5。

- 若要退出内存保护操作，请按[MENU]。

#### 要解除对特定的文档的保护

执行“要保护特定文档”下的操作，只是在步骤5中应选择“关”而不是“开”。

## ■ 要保护全部文档

1. 按[DATA]。
2. 按[MENU]。
3. 在“资料”选项卡上，选择“保护”，然后按[▶]。
4. 用[▲]和[▼]选择“所有文件：开”，然后按[SET]。
5. 按[MENU]。

### 要解除对全部文档的保护

执行“要保护全部文档”下的操作，只是在步骤4中应选择“所有文档：关”而不是“所有文档：开”。

## 删除文档数据

### ■ 删除文档页面

显示文档页面后，您可以删除单个文档页面或同时删除文档中的所有页面。

#### 要删除单个文档页面

1. 显示包含所要删除的页面的文档的页面，然后按[▼] (⚡)。)
2. 用[◀]和[▶]选择要删除的文档页面。
3. 用[▲]和[▼]选择“单个页面”，然后按[SET]。
4. 要删除其他文档页面，重复步骤2和3。
  - 要退出删除操作，请按[MENU]。



#### 重要！

- 当文档包含1600个以上的页面时，不能删除单个文档页面。试图删除此类文档的单个页面时，会出现“此文件无法使用该功能。”讯息。

## 要删除文档页面中的全部页面

1. 显示要删除其页面的文档的页面，然后按[▼] (⏏)。
2. 用[▲]和[▼]选择“全部页面”，然后按[SET]。
3. 用[▲]和[▼]选择“是”。
  - 要取消删除操作，请选择“否”而不要选择“是”。
4. 按[SET]。

## ■ 删除文档

您可以使用文档选单选择某个特定的文档并将其删除，也可以删除相机存储器中现有的全部文档。

### 要删除单个文档

1. 在文档选单上，用[▲]、[▼]、[◀]和[▶]将选择框移动到所要删除的文档上。
2. 按[MENU]。
3. 用[▲]和[▼]选择“单个文档”，然后按[SET]。
4. 用[▲]和[▼]选择“是”。
  - 要取消删除操作，请选择“否”而不要选择“是”。
5. 按[SET]。

## 要删除全部文档

1. 显示文档时，按[MENU]。
2. 用[▲]和[▼]选择“全部文档”，然后按[SET]。
3. 用[▲]和[▼]选择“是”。
  - 要取消删除操作，请选择“否”而不要选择“是”。
4. 按[SET]。

便会删除相机存储器中的全部文档，并显示“记忆体中没有文档。退出资料模式。”讯息。

### 注

- 格式化相机存储器（第50，209页）也会删除相机存储器中现有的全部文档。

## 一般指南

括号内的数字代表各部分的说明页码。

### ■ 相机

#### 正面

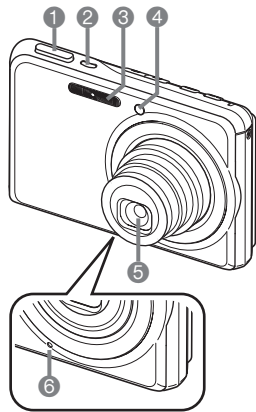

- ① 快门 (第64页)
- ② [ON/OFF] (电源)  
(第43页)
- ③ 闪光灯 (第75页)
- ④ AF辅助/自拍定时器灯  
(第62, 69, 79, 277页)
- ⑤ 镜头
- ⑥ 麦克风 (第86, 96页)

#### 背面

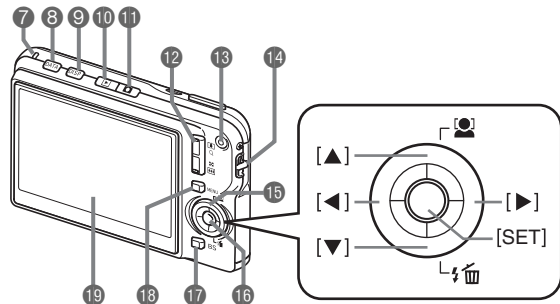

- ⑦ 操作灯 (第43, 64, 277页)
- ⑧ [DATA] 钮 (第261页)
- ⑨ [DISP] 钮 (第54页)
- ⑩ [ ] (显示) 钮  
(第43, 208页)
- ⑪ [ ] (拍摄) 钮  
(第43, 208页)
- ⑫ 变焦钮  
(第71, 165, 166页)
- ⑬ [ ] (动画) 钮  
(第95页)
- ⑭ 带孔 (第2页)
- ⑮ 控制钮  
([▲], [▼], [◀], [▶])
- ⑯ [SET] 钮
- ⑰ [BS] 钮 (第104页)
- ⑱ [MENU] 钮 (第52页)
- ⑲ 显示屏 (第53页)

## 底部

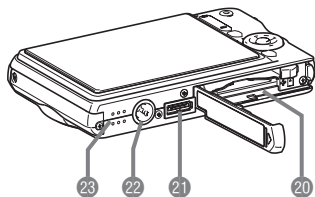

- ②0 电池/存储卡槽 (第36, 48页)
- ②1 底座接口 (第38页)
- ②2 三脚架安装孔  
安装三脚架时, 请使用该孔。
- ②3 扬声器 (第152页)

## ■ USB底座

### 正面

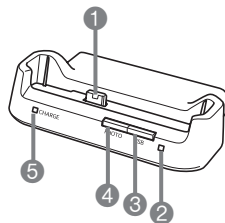

- ① 相机接口 (第38页)
- ② USB灯  
(第227, 247, 279页)
- ③ [USB]按钮  
(第215, 227, 247页)
- ④ [PHOTO]按钮  
(第161, 162页)
- ⑤ [CHARGE]灯  
(第38, 279页)

### 背面

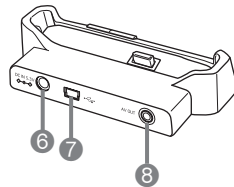

- ⑥ [DC IN 5.3V] (外接电源) 端子  
(第37页)
- ⑦ [ ](USB) 接口  
(第213, 226, 246页)
- ⑧ [AV OUT] (AV输出端口)  
(第162页)

## 显示屏内容

显示屏采用各种指示符、图标和数值来让您了解相机的状态。

- 此处的示范画面用来向您展示各种方式下显示屏上出现的所有指示符和数字的位置。它们并不代表相机上实际出现的画面。

### ■ 快照拍摄方式

操作板：开

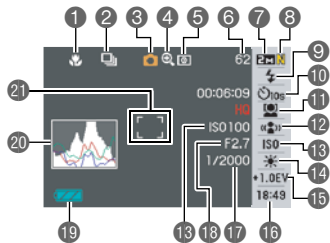

操作板：关

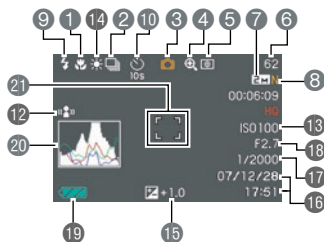

- 1 聚焦方式 (第121页)
- 2 连拍方式 (第81页)
- 3 拍摄方式
- 4 数字变焦指示符 (第73页)
- 5 测光方式 (第136页)
- 6 剩余快照存储量 (第63页)
- 7 快照影像尺寸 (第66页)
- 8 快照画质 (第68页)
- 9 闪光方式 (第75页)
- 10 自拍定时器方式 (第79页)
- 11 人脸识别设定 (第87页)
- 12 防颤指示符 (第110页)
- 13 ISO敏感度 (第135页)
- 14 白平衡设定 (第132页)
- 15 曝光补偿值 (第131页)
- 16 日期/时间 (第202页)
- 17 快门速度 (第65页)
- 18 光圈值 (第65页)
- 19 电池电量指示符 (第40页)
- 20 直方图 (第142页)
- 21 聚焦框 (第63, 126页)

### ★ 重要！

- 半按快门按钮时，如果光圈值、快门速度和ISO敏感度当中任何一个数值不正确，这些数值将全部变为橙色。

## ■ 动画拍摄方式

操作板：开

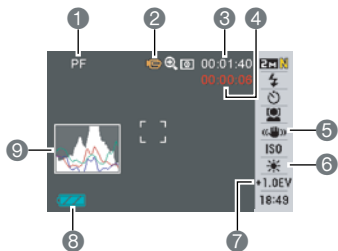

- 1 聚焦方式 (第121页)
- 2 拍摄方式
- 3 剩余动画存储量 (第95页)
- 4 动画拍摄时间 (第95页)
- 5 防颤指示符 (第110页)
- 6 白平衡设定 (第132页)
- 7 曝光补偿值 (第131页)
- 8 电池电量指示符 (第40页)
- 9 直方图 (第142页)

操作板：关





## 选单参考

本节的图表列出了在您按[MENU]时显示屏上显示的选单上出现的项目。选单上所包含的项目取决于相机是处于拍摄方式还是处于显示方式。

- 星号(\*)代表复位缺省设定。

### ■ 拍摄方式

#### 拍摄设定选项卡选单

聚焦方式	<b>AF</b> (自动聚焦)* /  微距聚焦 / <b>PF</b> (泛焦) /  (无穷远) / <b>MF</b> (手动聚焦)
连拍	常速连拍 / 高速连拍 / 闪光连拍 / 变焦连拍 / 关*
自拍定时器	10秒 / 2秒 / X3 / 关*
人脸识别	亲属优先 / 正常 / 关* / 优先 / 记录亲属 / 编辑亲属
防颤	自动 / 关*
AF区	 单点* /  多样 /  跟踪
AF辅助光	开* / 关
数字变焦	开* / 关
左/右键	测光方式 / EV平移 / 白平衡 / ISO敏感度 / 自拍定时器 / 关*

高速快门	开* / 关
配音快照	开 / 关*
画面格栅	开 / 关*
检视	开* / 关
图标帮助	开* / 关
存储器	 BEST SHOT: 开 / 关* 闪光: 开* / 关* 聚焦方式: 开 / 关* 白平衡: 开 / 关* ISO敏感度: 开 / 关* AF区: 开* / 关 测光方式: 开 / 关* 自拍定时器: 开 / 关* 闪光强度: 开 / 关* 数字变焦: 开* / 关 MF位置: 开 / 关* 变焦位置: 开 / 关*

## 像质选项卡选单

尺寸	8M (3264×2448) * / 3:2 (3264×2176) / 16:9 (3264×1840) / 6M (2816×2112) / 4M (2304×1728) / 2M (1600×1200) / VGA (640×480)
像质 (快照)	精细-F / 标准-N* / 经济-E
像质 (动画)	UHQ/UHQ广角/HQ*/HQ广角/Normal/LP
EV平移	-2.0 / -1.7 / -1.3 / -1.0 / -0.7 / -0.3 / 0.0* / +0.3 / +0.7 / +1.0 / +1.3 / +1.7 / +2.0
白平衡	自动* /  (日光) /  (多云) /  (阴影) /  N (白日光色荧光灯) /  D (日光色荧光灯) /  (白炽灯) / 手动
ISO敏感度	自动* / ISO 64 / ISO 100 / ISO 200 / ISO 400 / ISO 800
测光方式	 多样* /  中心重点 /  单点
动态范围	增加 +2 / 增加 +1 / 关*
人像优化	噪声过滤 +2 / 噪声过滤 +1 / 关*
颜色过滤	关* / 黑白 / 褐色 / 红色 / 绿色 / 蓝色 / 黄色 / 粉红色 / 紫色
锐度	+2 / +1 / 0* / -1 / -2

饱和度	+2 / +1 / 0* / -1 / -2
对比度	+2 / +1 / 0* / -1 / -2
闪光强度	+2 / +1 / 0* / -1 / -2
闪光辅助	自动* / 关

## 设置选项卡选单

操作音	起动机* / 半按快门 / 快门 / 操作音 /  操作音 /  播放音
起动机	开(可选影像) / 关*
文件编号	继续* / 复位
Language	更改画面文字的语言 <ul style="list-style-type: none"> <li>• 语言的数量和类型取决于相机的销售地区。</li> </ul>
世界时间	本地* / 世界
	本地时间设置(城市、夏令时等)
	世界时间设置(城市、夏令时等)
时间印	日期 / 日期+时间 / 关*
调节时间	时间设定
日期样式	年/月/日 / 日/月/年 / 月/日/年
查看数据	查看页面 / 查看列表*
休眠	30秒 / 1分* / 2分 / 关
自动关机	1分* / 2分 / 5分
REC/PLAY	开机* / 开机/关机 / 解除
USB	Mass Storage(USB DIRECT-PRINT)* / PTP (PictBridge)

视频输出	NTSC 4:3 / NTSC 16:9 / PAL 4:3 / PAL 16:9
格式化	格式化 / 取消*
复位	复位 / 取消*

## ■ 显示方式

### 显示选项卡选单

幻灯片	开始* / 影像 / 时间 / 间隔 / 效果 / 取消
版面打印	-
MOTION PRINT	9帧* / 1帧 / 取消
 防颤	开 / 关*
动画编辑	 剪切(前) /  剪切(两点之间) /  剪切(后) / 取消*
动态范围	增加 +2 / 增加 +1 / 取消*
梯形失真校正	-
色彩校正	-
日历	-
最爱	表示* / 登录 / 取消
DPOF打印	选择影像* / 全部影像 / 取消
保护	开* / 所有文件: 开 / 取消
日期/时间	-
旋转	旋转* / 取消
尺寸变更	6M (2816×2112) * / 4M (2304×1728) / VGA (640×480) / 取消

裁剪	-
配音	-
复制	内藏存储器 → 存储卡* / 存储卡 → 内藏存储器 / 取消

### “设置”选项卡

- 拍摄方式和显示方式的“设置”选项卡的内容相同。

## 显示选单参考

本节的图表列出了在您按[DISP]时显示屏上显示的选单上出现的项目。这些项目多用来配置显示屏设定。选单上所包含的项目取决于相机是处于拍摄方式还是处于显示方式。

- 星号(\*)代表复位缺省设定。

### ■ 拍摄方式

版面	操作板: 开* / 操作板: 关
信息	资讯显示开* / 信息+直方图 / 关
亮度	自动 / +2 / +1 / 0 / -1
像质	动态* / 鲜明 / 真实 / 夜晚 / 节电

### ■ 显示方式

版面	4:3 / 宽屏*
信息	与拍摄方式设定相同。
亮度	与拍摄方式设定相同。
像质	与拍摄方式设定相同。

## 指示灯

本相机有以下几个灯：一个操作灯和一个AF辅助/自拍定时器灯。这些灯会点亮或闪烁以显示相机的当前操作状态。

操作灯

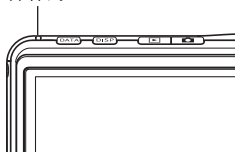

AF辅助/自拍定时器灯

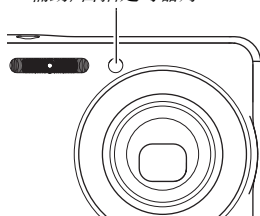

## ■ 拍摄方式

操作灯		含义
颜色	状态	
绿色	点亮	可操作(开机, 拍摄启动)。/自动聚焦操作成功执行。/LCD关闭或处于休眠状态。
	闪烁	正在储存动画或处理影像。/影像正在存储。/无法进行自动聚焦。/正在格式化存储卡。/电量耗尽。
红色	点亮	存储卡被锁定。/无法创建文件夹。/存储器已满。/写入错误。
	闪烁	存储卡出现故障。/存储卡未格式化。/无法注册BEST SHOT设置。/电池电量不足警告。
棕黄色	闪烁	闪光灯正在充电。

AF辅助/ 自拍定时器灯		含义
颜色	状态	
红色	闪烁	自拍定时器倒计时。

## ★ 重要!

- 操作灯呈绿色闪烁时,切勿从相机中取出存储卡。否则会丢失拍摄的影像。

## ■ 显示方式

操作灯		含义
颜色	状态	
绿色	点亮	可操作(开机, 拍摄启动)。
	闪烁	下列某种操作正在进行: 删除、DPOF、保护、复制、格式化、尺寸变更、裁剪、为快照配音、梯形失真校正、色彩校正、MOTION PRINT、版面打印、动画编辑、关机。
红色	点亮	存储卡被锁定。/无法创建文件夹。/存储器已满。/写入错误。
	闪烁	存储卡出现故障。/存储卡未格式化。/电池电量不足警告。

## ■ USB底座指示灯

USB底座有两个指示灯。一个[CHARGE] (充电) 灯和一个USB灯。这些灯会点亮或闪烁以显示USB底座和相机的当前操作状态。

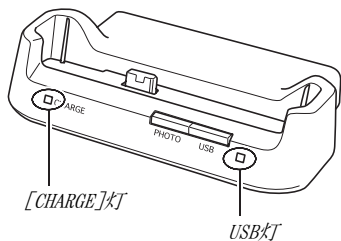







[CHARGE]灯		USB灯		含义
颜色	状态	颜色	状态	
红色	点亮			正在充电
绿色	点亮			充电完毕
绿色	闪烁			充电待机
红色	闪烁			充电故障
		绿色	点亮	USB连接
		绿色	闪烁	正在访问存储器。

## 故障排除指南

### 发现问题并进行纠正

问题	可能的原因和纠正措施
<b>电源</b>	
无法打开电源。	1) 电池放置方向错误 (第36页)。 2) 电池可能耗尽。对电池充电 (第36页)。如果电池在充电后电量很快耗尽, 则表示该电池已达到其使用寿命, 需要更换电池。购买另售的CASIO NP-20锂离子充电电池。
相机突然关机。	1) 可能启动了自动关机 (第45页)。重新打开电源。 2) 电池可能耗尽。对电池充电 (第36页)。 3) 可能由于相机温度过高而启动了相机的保护功能。关闭相机, 待其冷却后再尝试重新使用。
无法关闭电源。 按任何按钮均无反应。	从相机中取出电池, 然后重新插入电池。
<b>影像拍摄</b>	
按快门钮时未拍摄影像。	1) 如果相机处于显示方式, 请按[  ] (拍摄) 进入拍摄方式。 2) 如果闪光灯正在充电, 请等待充电操作完成。 3) 如果出现“存储器已满”信息, 请将影像传输到电脑并删除多余的影像, 或使用其他存储卡。
自动聚焦无法正确聚焦。	1) 如果镜头脏污, 请擦拭干净。 2) 取景时拍摄对象可能未处于聚焦框的中央位置。 3) 对象可能不适合使用自动聚焦进行拍摄 (第71页)。使用手动聚焦 (第129页)。 4) 拍摄时可能移动了相机。使用防颤功能 (第110页) 或使用三脚架进行试拍。 5) 可能正在使用高速快门或全按快门钮, 造成聚焦不佳。半按快门钮并留出充足的时间进行自动聚焦。
未能在拍摄的影像中聚焦对象。	影像可能没有正确聚焦。取景时, 务必使对象位于聚焦框内。

问题	可能的原因和纠正措施	
闪光灯不闪光。	1) 如果闪光方式选为“  相机在自拍定时器倒计时时关机。	电池可能耗尽。对电池充电（第36页）。
显示屏影像无法聚焦。	1) 您可能正在使用手动聚焦并且未聚焦影像。聚焦影像（第129页）。 2) 您可能正在使用近距离方式  显示屏上有竖线。	拍摄发强光的对象会导致显示屏影像中出现竖条带。这是一种CCD现象，即“垂直拖尾”，并不代表相机出现了故障。请注意，垂直拖尾不会记录到快照中，但会记录到动画中。
影像中有数字噪音。	1) 对于黑暗的对象，ISO敏感度可能会自动提高，增加数字噪音的产生机会。使用灯光或其他方式照亮对象。 2) 可能在闪光方式选为“  未能保存拍摄的影像。	1) 保存操作完毕之前可能已经关闭了相机电源，因而造成影像无法保存。电池电量指示符显示“  281

问题	可能的原因和纠正措施
可用光线非常明亮，但影像中人物的面部很暗。	到达对象的光线不足。将闪光方式设定更改为“  ”（强制闪光）进行日光同步闪光（第75页），或将EV平移调节到+侧（第131页）。
在海边或滑雪场拍摄影像时对象太亮。	海水、沙滩或雪地反射的阳光会导致影像曝光不足。将闪光方式设定更改为“  ”（强制闪光）进行日光同步闪光（第75页），或将EV平移调节到+侧（第131页）。
数字变焦不起作用。变焦条所指示的最大变焦倍数仅为3.0。	1) 可能关闭了数字变焦设定。打开数字变焦（第74页）。 2) 可能打开了时间印，因而造成数字变焦被解除。关闭时间印功能（第141页）。
即使已经记录了人脸，亲属成员的人脸仍然没有正确识别。	尽管已经对亲属成员记录了人脸特征，但是数据可能出错，或者相对人脸的角度或其表情可能难以识别。重新记录尚未识别的亲属成员的人脸（第88页）。
动画拍摄时影像无法聚焦。	1) 由于对象处于聚焦范围之外，因而无法聚焦。在容许范围内进行拍摄。 2) 镜头可能脏污。清洁镜头（第34页）。

问题	可能的原因和纠正措施
<b>播放</b>	
播放影像的颜色与拍摄时显示屏上出现的颜色不同。	正在拍摄时阳光或其他光源的光线可能直射镜头。调整相机的位置，使阳光不直射镜头。
不显示影像。	本相机无法显示使用其他数码相机记录到存储卡的非DCF影像。
无法编辑影像（版面打印、尺寸变更、裁剪、梯形失真校正、色彩还原、旋转、白平衡、日期/时间编辑）。	<p>请注意，您无法编辑以下类型影像。</p> <ul style="list-style-type: none"> <li>• 用MOTION PRINT创建的影像</li> <li>• 动画</li> <li>• 用其他相机拍摄的影像</li> </ul>

问题	可能的原因和纠正措施
<b>其他</b>	
显示的日期和时间错误。	关闭了日期和时间设定。设定正确的日期和时间（第202页）。
显示屏上的信息出现语言错误。	选择了错误的显示语言。更改显示语言设定（第206页）。
无法通过USB连接传输影像。	<ol style="list-style-type: none"> <li>1) USB电缆可能未牢固连接。检查所有连接。</li> <li>2) 如果您的电脑运行的是Windows 98SE或98, 则可能是尚未安装USB驱动程序。请安装USB驱动程序（第225页），您可以从EXILIM官方网站<a href="http://www.exilim.com/">http://www.exilim.com/</a>上下载USB驱动程序。</li> <li>3) 如果您的电脑运行的是Windows 98SE或98, 则可能是USB驱动程序安装不当。重新正确安装USB驱动程序（第225页）。</li> <li>4) 可能选择了错误的USB通信协议。根据所连设备的类型（第207页）选择正确的USB通信协议。</li> <li>5) 如果没有打开相机电源, 请将其打开。</li> </ol>
开机时出现显示语言设定画面。	<ol style="list-style-type: none"> <li>1) 购买相机后没有配置初始设定或电池过久闲置并已耗尽。检查相机设定（第11、206页）。</li> <li>2) 相机的内藏存储器管理区域可能出现错误。如果出现这种情况, 请执行重置操作以初始化相机的设定（第150页）。然后, 配置各种设定。如果开机时语言选择画面不重新出现, 则表示相机的内藏存储器管理区域已恢复。 如果在重新开机后仍出现相同信息, 请与您的销售商或CASIO服务中心联系。</li> </ol>

## 显示信息

ALERT	<p>可能由于相机温度过高而启动了相机的保护功能。关闭相机，待其冷却后再尝试重新使用。</p> <ul style="list-style-type: none"><li>“ALERT”信息出现后，可能会出现下列任何情况。</li></ul> <ol style="list-style-type: none"><li>电源关闭。</li><li>无法拍摄动画或动画长度有限。</li><li>显示屏的亮度设定变为0。</li></ol>
电池电力不足。	电池电力不足。
无法校正影像！	出于某些原因，无法对影像进行梯形失真校正。该影像将会以原样保存，而不进行校正（第113页）。
找不到文件。	找不到幻灯片“影像”设定所指定的影像。更改“影像”设定（第156页），然后重试。
登录数到达限度。	<ul style="list-style-type: none"><li>试图在“SCENE”文件夹中已存有999个场景时保存BEST SHOT场景（第108页）。</li><li>试图在“FAVORITE”文件夹已含有9999个文件时复制FAVORITE文件（第192页）。</li></ul>
存储卡异常	<p>存储卡出现故障。关闭相机电源，取出存储卡，然后将其重新装入相机。如果在重新开机时该信息再次出现，请格式化该存储卡（第50页）。</p> <p> <b>重要！</b></p> <ul style="list-style-type: none"><li>格式化存储卡会删除其所有文件。格式化之前，尝试将可恢复文件传输到电脑或其它存储设备。</li></ul>

检查连接！	<ul style="list-style-type: none"><li>您试图将相机连接到打印机，而相机的USB设定与打印机的USB系统不兼容（第212页）。</li><li>如果您的电脑运行的是Windows 98SE或98，则可能是尚未安装USB驱动程序（第225页）。</li></ul>
电池电力不足。文件无法保存。	电池电力不足。因此无法保存影像文件。
文件夹无法建立。	试图记录文件，但第999个文件夹内已存储了9,999个文件。如果要记录更多文件，请删除多余的文件（第196页）。
镜头错误	镜头进行意外操作时，会出现此信息并会关机。如果在重新开机后仍出现相同信息，请与您的销售商或CASIO服务中心联系。
填装打印纸！	打印时打印机纸张用尽。
存储器已满。	拍摄的影像和/或编辑操作保存的文件已经占满存储器。请删除不需要的文件（第196页）。
没有最爱文件！	FAVORITE文件夹内没有文件。
打印错误	<p>打印时出现错误。</p> <ul style="list-style-type: none"><li>打印机电源关闭。</li><li>打印机出现错误等。</li></ul>

压缩失败	影像数据存储期间,由于某些原因而导致无法压缩影像。重新拍摄影像。
补充墨水!	打印时,打印机墨水不足或耗尽。
请重新开机	镜头碰到某些障碍物时,会出现此信息并会关机。请设法去除障碍物,然后再重新开机。
SYSTEM ERROR	相机的系统已损坏。请与您的经销商或CASIO授权服务中心联系。
存储卡被锁定。	相机内装入的SD存储卡或SDHC存储卡的LOCK开关处于锁定位置。不能在已被锁定的存储卡上存储或删除影像。
没有文件。	内藏存储器或存储卡中没有文件。
无打印影像。 设置DPOF。	当前未指定打印文件。配置所需的DPOF设定(第215页)。

没有可登录的影像。	试图保存的设置用于无法保存为用户BEST SHOT场景的影像。
存储卡未格式化。	相机内装入的存储卡未格式化。格式化该存储卡(第50页)。
此文件无法打开。	试图打开的文件已损坏,或属于无法用本相机显示的类型。
此功能不能使用。	您试图将内藏存储器中的影像复制到存储卡上,但相机中未装入存储卡(第194页)。
此文件无法使用该功能。	出于某些原因,您试图使用的功能无法执行。

## 规格

### ■ 主要规格

产品类型	数码相机
型号	EX-S880

### ■ 相机功能

影像文件格式化	快照: JPEG (Exif Version 2.2); DCF (相机文件系统 设计规则) 1.0标准; DPOF兼容 动画:H.264/AVC MOV格式 音频:WAV
记录媒体	内置存储器10.8 MB SDHC存储卡 SD存储卡 MMC (MultiMediaCard) MMCplus (MultiMediaCardplus)

### 存储容量

#### ● 快照

影像尺寸 (像素数)	像质	影像文件 大概尺寸	内置存储器 (10.8MB) 大概容量	SD存储卡 (1GB) 大概容量
8M (3264 × 2448)	精细-F	4.59 MB	2帧影像	210幅影像
	标准	2.46 MB	4帧影像	393幅影像
	经济-E	1.67 MB	6帧影像	579幅影像
3:2 (3264 × 2176)	精细-F	4.3 MB	2帧影像	224幅影像
	标准	2.31 MB	4帧影像	418幅影像
	经济-E	1.57 MB	6帧影像	616幅影像
16:9 (3264 × 1840)	精细-F	3.73 MB	2帧影像	259幅影像
	标准	2.02 MB	5帧影像	478幅影像
	经济-E	1.38 MB	7帧影像	700幅影像
6M (2816 × 2112)	精细-F	3.48 MB	3帧影像	277幅影像
	标准	1.89 MB	5帧影像	511幅影像
	经济-E	1.3 MB	8帧影像	743幅影像
4M (2304 × 1728)	精细-F	2.5 MB	4帧影像	386幅影像
	标准	1.4 MB	7帧影像	690幅影像
	经济-E	900 KB	12帧影像	1074幅影像

影像尺寸 (像素数)	像质	影像文件 大概尺寸	内藏存储器 (10.8MB) 大概容量	SD存储卡 (1GB) 大概容量
2M (1600 × 1200)	精细-F	1.26 MB	8幅影像	767幅影像
	标准	790 KB	13幅影像	1224幅影像
	经济-E	470 KB	23幅影像	2057幅影像
VGA (640 × 480)	精细-F	330 KB	33幅影像	2930幅影像
	标准	190 KB	56幅影像	5089幅影像
	经济-E	140 KB	76幅影像	6906幅影像

• 动画

影像质量 (像素数)	大概数据速率 (帧速率)	内藏存储器 (10.8MB) 大概容量	SD存储卡 (1GB) 大概容量
UHQ 640 × 480	5.8兆比特/秒 (30帧/秒)	13秒	22分48秒
UHQ广角 848 × 480	7.0兆比特/秒 (30帧/秒)	10秒	18分53秒
HQ 640 × 480	2.8兆比特/秒 (30帧/秒)	26秒	47分24秒
HQ广角 848 × 480	3.4兆比特/秒 (30帧/秒)	21秒	38分59秒
Normal 640 × 480	1.4兆比特/秒 (30帧/秒)	51秒	94分
LP 320 × 240	545千比特/秒 (15帧/秒)	128秒	240分

- \* 影像数量值为近似值, 仅供参考。可以拍摄的实际影像数量可能少于显示屏指示的数量。
- \* 影像文件尺寸为近似值, 仅供参考。实际影像文件尺寸取决于拍摄对象的种类。
- \* 上述数值基于使用Matsushita Electric Industrial Co., Ltd.的PRO HIGH SPEED SD存储卡。可以保存的影像数量取决于所用存储卡的类型。
- \* 要确定不同容量的存储卡可以储存的影像数量, 将大概值乘以表中容量即可。
- \* 每个动画最长为10分钟。拍摄10分钟后, 动画拍摄自动停止。

删除	1个文件; 所有文件(具有存储器保护功能)
有效像素	8.1百万
成像装置	1/2.5正方像素原色CCD (像素总数:8.29百万)
镜头/焦距	F2.7到5.2/f=6.2到18.6 mm(相当于35 mm胶片相机上的38到114 mm) 五组六个镜头, 包含非球面镜头。
变焦	3X光学变焦/4X数字变焦 (影像尺寸:8M(3264×2448pixels)) (12X总变焦)
聚焦	对比探测自动聚焦 聚焦方式:自动聚焦, 近距聚焦, 泛焦, 无穷远方式, 手动聚焦 AF区:单点、多样或跟踪; 带AF辅助灯
大概聚焦范围(从镜头表面开始)	自动聚焦:40 cm到∞ 近距聚焦:15 cm到50 cm 无穷远:∞ 手动聚焦:15 cm到∞ 范围受光学变焦影响。
曝光控制	测光方式:多样, 中心重点, 单点, 由成像装置进行 曝光:程序AE 曝光补偿:-2EV到+2EV(1/3EV步级)

快门	CCD快门, 机械快门 快照(自动): 1/2到1/2000秒 <ul style="list-style-type: none"> <li>下列BEST SHOT场景的快门速度值有所不同。 夜景: 4到1/2000秒</li> </ul>
光圈值	F2.7/8.0自动切换 <ul style="list-style-type: none"> <li>*使用中性滤光器时, 光圈为F8.0。</li> <li>使用光学变焦会导致光圈值发生变化。</li> </ul>
白平衡	自动, 固定(6种方式), 手动
敏感度	快照(标准): 自动, ISO 64, ISO 100, ISO 200, ISO 400, ISO 800 <ul style="list-style-type: none"> <li>快照(“防颤”设为“自动”时): ISO 800(最大)</li> <li>快照(BEST SHOT场景设为“防颤”时): ISO 800(最大)</li> <li>快照(BEST SHOT场景设为“高敏感度”时): ISO 1600(最大)</li> </ul> 动画: 自动
自拍定时器	启动时间: 10秒, 2秒, 三联自拍定时器
内藏闪光灯	闪光方式: 自动, 关, 开, 柔闪光, 减轻红眼 大致闪光范围: 闪光范围: 广角光学变焦: 0.15到3.9米 望远光学变焦: 0.4到2.0米 <ul style="list-style-type: none"> <li>闪光连拍</li> </ul> 广角光学变焦: 0.4到1.7米 望远光学变焦: 0.4到0.9米 * ISO敏感度: “自动” * 取决于变焦倍数。

拍摄	快照(带声音); 近距离聚焦; 自拍定时器; 连拍; BEST SHOT(除短动画、过去动画和录音外的其他场景); 人脸识别; 有声动画(动画, 短动画, 过去动画, YouTube); 声音(录音) * 声音为单声道。
大概录音时间	配音快照: 每幅影像30秒 拍后录音: 每幅影像30秒 录音: 33分43秒钟(使用内藏存储器时)
显示屏	2.8英寸广角TFT彩色LCD 230,400(960×240像素)
取景器	显示屏
计时功能	内藏石英数字时钟 日期和时间: 随影像数据、时间印记记录 自动日历: 至2049年
世界时间	32个时区中的162个城市 城市名, 日期, 时间, 夏令时
输入/输出端子	底座接口
USB	USB 2.0 Hi-Speed兼容
麦克风	单声道
扬声器	单声道

## ■ 电源

电源要求	锂离子充电电池(NP-20)× 1
------	-------------------

### 大概电池寿命

下面提供的所有数值代表常温(23°C)环境下相机关闭电源之前的大概时间。无法保证可以达到这些数值。低温会缩短电池寿命。

拍摄次数(CIPA)*1	220幅
连续播放(快照)*2	240分
连续动画拍摄	90分
连续录音*3	310分

- 电池:NP-20 (额定电容:700 mAh)
- 记录媒体:1GB SD存储卡(上述数值基于使用Matsushita Electric Industrial Co., Ltd.的PRO HIGH SPEED SD存储卡。)
- 测定条件

### \*1 拍摄次数(CIPA)

根据CIPA标准

常温(23°C), 显示屏开, 每30秒在最大广角和最大望远之间进行变焦操作, 在此期间用闪光灯拍摄两幅影像, 每拍摄10幅影像电源关闭后重新打开。

### \*2 连续播放时间

标准温度(23°C), 约每10秒滚动一幅影像

### \*3 连续录音大概时间

- 上述数值基于充足电的新电池测定。反复充电会缩短电池寿命。
- 闪光灯、变焦和自动聚焦的使用频率, 以及相机的开启时间会在很大程度上影响拍摄时间和拍摄次数值。

耗电量	3.7V DC; 约4.3 W
外形尺寸	94.5 (宽) × 60.4 (高) × 17.3 (深) mm (不含突出部位; 最窄处13.7 mm)
重量	约128 g (不包括电池和附件)
附件	锂离子充电电池(NP-20); USB底座(CA-37); 专用交流电变压器(AD-C52G)/交流电源线; USB电缆; AV电缆; 配带; CD-ROM(2); 基础参考

### ■ 锂离子充电电池(NP-20)

额定电压	3.7 V
额定电容	700 mAh
作业温度	0 到 40°C
外形尺寸	33.0 (宽) × 50.0 (高) × 4.7 (深) mm
重量	约16 g

### ■ USB底座(CA-37)

输入/输出接口	相机接口; USB端口; 外接电源端子(DC IN 5.3V); AV端子 (AV OUT:NTSC/PAL标准)
耗电量	5.3V DC, 约3.2 W
外形尺寸	109 (宽) × 24 (高) × 58 (深) mm (不含突出部分)
重量	约47 g

### ■ 专用交流电变压器 (入口式) (AD-C52G)

输入电源	100到240 V AC 50/60Hz 83 mA
输出电源	5.3 V DC 650 mA
外形尺寸	50 (宽) × 20 (高) × 70 (深) mm (不含突出部分和电缆)
重量	约90 g

**CASIO®**

**CASIO COMPUTER CO.,LTD.**  
6-2, Hon-machi 1-chome  
Shibuya-ku, Tokyo 151-8543, Japan