

# FUJIFILM

## 富士数码相机

# FINEPIX F100 *fd*

### 用户手册

本手册将指导您正确使用富士数码相机

FinePix F100fd。

安装、使用产品前，请仔细阅读本使用说明。

请严格按照指导说明进行操作。

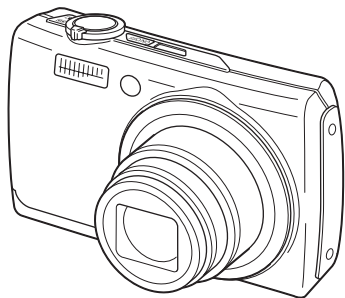

**digital**  
Tools for the imagination.

*Exif Print*

**xD**  
xD-Picture Card™

**SD**  
HG

**PictBridge**



准备工作

相机使用方法

高级功能 • 拍摄

• 回放

• 电影

设置

相机连接

软件安装

附录

故障排除

BL00703-600(1) **C**

# 目录

目录 .....	2
关于本手册 .....	7
配件 .....	9
相机部件和功能 .....	10
LCD 显示屏文字显示举例 .....	11
对拍摄有帮助的功能 .....	12

## 准备工作

电池充电 .....	13
装入电池 .....	15
装入存储卡 .....	17
开启和关闭 .....	20
设置语言、日期和时间 .....	21
修改日期时间 .....	24
选择语言 .....	25

## 相机使用方法

拍摄照片 ( <b>AUTO</b> 自动模式) .....	26
拍照时使用智能脸部优先 / 红眼修正 .....	30
拍摄照片时使用多重防抖功能 .....	32
采用对焦和曝光锁定拍摄照片 .....	33
<b>AF</b> 辅助灯 .....	35
调节构图显示内容 .....	35
观看图像 .....	37
<b>[删除]</b> 删除图像 / 电影 .....	43

## 高级功能— 拍摄

使用拍摄功能 — 设置步骤 .....	46
设置拍摄模式 .....	49
选择需要的拍摄模式 .....	49
<b>[微距]</b> 微距 (特写) .....	54
<b>[闪光灯]</b> 设定闪光灯 (智能闪光) .....	55
<b>[自拍]</b> 自拍 .....	58
使用 [ <b>F-模式菜单</b> ] (拍摄) / [拍摄菜单] .....	61
设置 [ <b>F-模式菜单</b> ] (拍摄) .....	61
设置 [拍摄菜单] .....	61
[ <b>F-模式菜单</b> ] (拍摄) .....	65
改变感光度设置 ( [ <b>ISO</b> ISO] ) .....	65
设置动态范围 ( [ <b>D-动态范围</b> ] ) .....	67
设定相机性能 ( [ <b>电源管理</b> ] ) .....	68
改变画质设置 ( [ <b>画质</b> ] ) .....	69
改变 FinePix 色彩设置 ( [ <b>FinePix 色彩</b> ] ) .....	70
[拍摄菜单] .....	71
调整图像亮度 ( [ <b>曝光补偿</b> ] ) .....	71
选择测光方式 ( [ <b>测光</b> ] ) .....	72
调节色彩平衡 ( [ <b>WB 白平衡</b> ] ) .....	73
连续拍摄照片 ( [ <b>连拍</b> ] ) .....	74
指定对焦模式 ( [ <b>自动对焦模式</b> ] ) .....	77

## 高级功能—回放

使用 [F- 模式菜单] (回放) / [回放菜单] .....	79
设置 [F- 模式菜单] (回放) .....	79
设置 [回放菜单] .....	79
[F- 模式菜单] (回放) .....	80
发送和接收图像	
([D] 红外线通信) .....	80
传输和保存博客图像	
([000] 适合博客用的尺寸) .....	83
设置自动回放	
([P] 幻灯片式播放) .....	85
DPOF 设置画面	
([P] 打印预约 (DPOF) ) .....	85
[回放菜单] .....	89
修正图像中的红眼现象	
([E] 红眼修正) .....	89
旋转图像 ([R] 图像旋转) .....	90
保护图像 ([On] 保护) .....	91
复制图像 ([COPY] 复制) .....	92
为图像增加语音注释	
([V] 语音注释) .....	94
裁剪图像 ([C] 裁剪) .....	97

## 高级功能—电影

🎬 拍摄电影 .....	99
更改电影尺寸 .....	101
▶ 回放电影 .....	102

## 设置

设定礼仪模式 .....	104
[S] 设置] .....	105
使用 [设置] 菜单 .....	105
[设置] 菜单选项 .....	106

## 相机连接

连接电视机 .....	114
将相机直接连接至打印机 — PictBridge 功能....	115

## 软件安装

在 Windows 计算机中的安装 .....	119
在 Mac OS X 中的安装 .....	121
连接计算机 .....	124
FinePixViewer 的使用方法 .....	127

## 附录

系统扩展选项 .....	129
配件指南 .....	130
正确使用相机的注意事项 .....	132
关于 <b>xD-Picture Card™</b> 卡、SD 存储卡和内存	
的注意事项 .....	133
警告显示 .....	134

续下页 ➡

## 故障排除

故障排除..... 139

技术规格..... 147





术语解释..... 154

重要信息..... 155



## 可使用的存储卡

可在 FinePix F100fd 中使用 **xD-Picture Card** 卡、SD 存储卡和 SDHC 存储卡。在本手册中，将这些卡统称为“存储卡”和“SD 存储卡”。

■ 产品中有毒有害物质或元素的名称及含量

部件名称		有毒有害物质或元素					
		铅 (Pb)	汞 (Hg)	镉 (Cd)	六价铬 (Cr(VI))	多溴联苯 (PBB)	多溴二苯醚 (PBDE)
本体							
	外壳（金属部件）	×	○	○	○	○	○
	外壳（树脂部件）	○	○	○	○	○	○
	传感器部件	○	○	○	○	○	○
	显示部件	○	○	○	○	○	○
	光学部件	×	○	○	○	○	○
	基板部件	×	○	○	○	○	○
配件							
	电池充电器						
	外壳（金属部件）	×	○	○	○	○	○
	外壳（树脂部件）	○	○	○	○	○	○
	基板部件	×	○	○	○	○	○
	电缆部件	×	○	○	○	○	○
	电缆	×	○	○	○	○	○
	电池	×	○	○	○	○	○
	光盘	○	○	○	○	○	○
备注	○：表示该有毒有害物质在该部件所有均质材料中的含量均在 SJ/T11363-2006 标准规定的限量要求以下。 ×：表示该有毒有害物质至少在该部件的某一均质材料中的含量超出 SJ/T11363-2006 标准规定的限量要求。						

## ■ 标志的含义

	<p>10 或 5 图形含义：此标识是适用于在中国境内销售的电子信息产品的环保使用期限。此产品使用者只要遵守安全和使用上的注意事项，从生产之日起的十年或五年期间不会对环境污染，也不会对人身和财产造成重大影响。此年限是根据安全使用期限的相关法律得出的。</p>
	<p>e 图形含义：该电子信息产品不含有毒有害物质或元素，是绿色环保产品。</p>

## ■ 盒内各类同装物品的包装材料的标识



包装箱	: CB	瓦楞纸板
托盘	: CB	瓦楞纸板
照相机包装袋	: HDPE 02	高密度聚乙烯
电池充电器包装袋	: HDPE 02	高密度聚乙烯
其他包装袋	: LDPE 04	低密度聚乙烯
CD 包装袋	: OTHERS 07	其他

# 关于本手册

## ■ 关于标记

- ⚠ **注意：**该标记表示可能会影响相机工作的问题。
- ✓ **确认：**该标记表示在相机工作时要注意的事项。
- 📄 **备忘：**该标记表示补充基本操作步骤的附加主题。

## ■ 可使用的存储卡

可在 FinePix F100fd 中使用 **xD-Picture Card** 卡、SD 存储卡和 SDHC 存储卡。在本用户手册中，将这些卡统称为“存储卡”和“SD 存储卡”。

## ■ 十字键 (▲▼◀▶)

在用户手册中，上、下、左和右以黑色三角形表示。上或下表示为 ▲ 或 ▼，左或右表示为 ◀ 或 ▶。

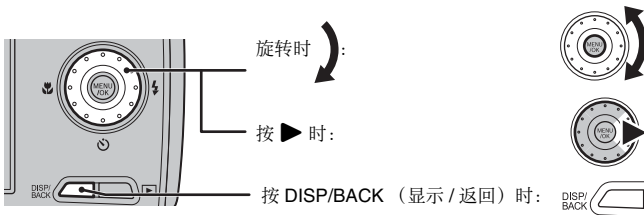

## ■ 关于 LCD 显示屏上的插图

在本使用手册中，LCD 显示屏的示意图为简化图。

## ■ 关于电缆

FinePix F100fd 使用下列电缆：

- 用于 FinePix F100fd 的 A/V 电缆
- 用于 FinePix F100fd 的 USB 电缆

在本手册中，这些电缆统称为“A/V 电缆”和“USB 电缆”。

## ■ 注意

在本手册中，显示在相机的 LCD 显示屏或计算机屏幕上的菜单名称和消息用方括号 ([ ]) 表示。

## ■ 使用旋转转盘

您可以通过转动旋转转盘轻松地选择文件或菜单。  
建议您用旋转转盘选择缩略图或顶部菜单等。

### 选择缩略图 (见 40 页)

当到达页面中的最后一个图像时继续转动旋转转盘将会跳到下一页。



### 选择菜单 (见 49、61、99、105 页)

主要在垂直树形结构的菜单中选择时使用。

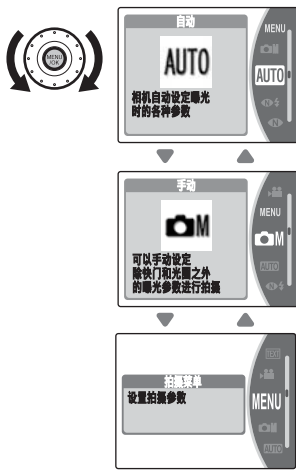



# 配件

- NP-50 可充电电池 (1 块)



- 手带 (1 根)

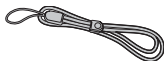

- 电池充电器 BC-50 (1 套)

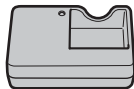

- A/V 电缆 (1 根)

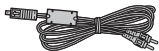

- USB 电缆 (1 根)

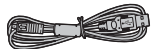

- CD-ROM (1 套)  
Software for FinePix



- 用户手册 (本手册) (1 册)

- 说明和注意事项 (1 册)

## 连接手带

按步骤 1 和 2 所示连接手带。

如图 1 所示，在连接手带时，滑动搭扣以调节长度并慢慢从手带末端滑出。

1

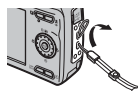

2



# 相机部件和功能

• 关于使用相机部件或功能的信息，请参见括号内页码上的内容。

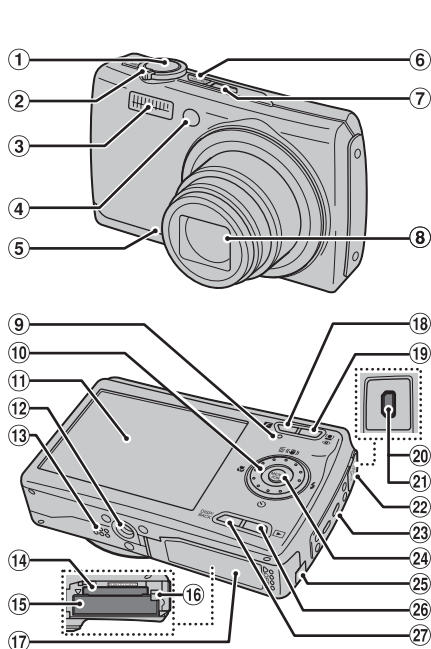

- ① 快门按钮
- ② 变焦拨杆 (见 27, 38 页) (多幅画面回放见 39 页)
- ③ 闪光灯 (见 55 页)
- ④ AF 辅助灯 (见 35, 106 页) / 自拍指示灯 (见 59 页)
- ⑤ 麦克风
- ⑥ ON/OFF 按钮
- ⑦ 红外线端口 (见 81 页)
- ⑧ 镜头 (镜头盖)
- ⑨ 指示灯 (见 29 页)
- ⑩ 旋转转盘 / 十字键 (▲▼◀▶) 按钮
- ⑪ LCD 显示屏
- ⑫ 三脚架安装座
- ⑬ 扬声器
- ⑭ 存储卡插槽 (见 17 页)
- ⑮ 电池盒 (见 15 页)
- ⑯ 电池释放搭扣 (见 15 页)
- ⑰ 电池盒盖 (见 15 页)
- ⑱ 照片模式 (F) 按钮 (见 61, 79 页)
- ⑲ 智能脸部优先 (见 30, 42 页) / 红眼修正按钮 (见 30 页)
- ⑳ AV OUT (音频 / 视频输出) 插座 (见 114 页)
- ㉑ USB 插座
- ㉒ 端子盖
- ㉓ 手带穿孔
- ㉔ MENU/OK (菜单 / 确认) 按钮
- ㉕ DC 连接器电缆盖
- ㉖ (回放) 按钮
- ㉗ DISP/BACK (显示 / 返回) 按钮 (见 35, 37 页) (礼仪模式见 104 页)

# LCD 显示屏文字显示举例

## 拍摄模式

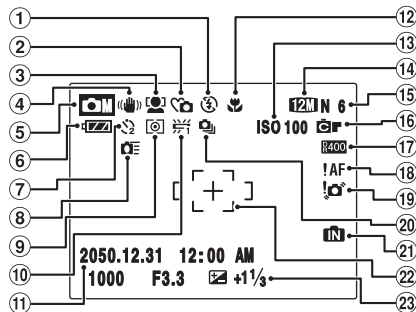

- ① 闪光灯 (见 55 页)
- ② 礼仪模式 (见 104 页)
- ③ 智能脸部优先 (见 30 页)
- ④ 多重防抖 (见 32 页)
- ⑤ 拍摄模式 (见 49 页)
- ⑥ 电池电量指示 (见 23 页)
- ⑦ 自拍 (见 58 页)
- ⑧ 快速自动对焦 (见 68 页)
- ⑨ 测光 (见 72 页)
- ⑩ 白平衡 (见 73 页)
- ⑪ 日期时间 (见 21 页)
- ⑫ 微距 (特写) (见 54 页)
- ⑬ ISO 100 感光度 (见 65 页)
- ⑭ 画质模式 (见 69 页)
- ⑮ 可拍摄的图像数 (见 152 页)
- ⑯ FinePix 色彩 (见 70 页)
- ⑰ DR 动态范围 (见 67 页)
- ⑱ AF 警告 (见 28 页)
- ⑲ 相机震动警告 (见 29 页)
- ⑳ 连拍 (见 74 页)
- ㉑ 内存 (见 19 页)
- ㉒ AF 框 (见 28 页)
- ㉓ 曝光补偿 (见 71 页)

## 回放模式

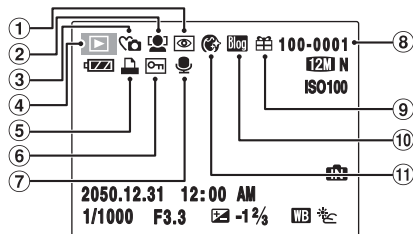

- ① 红眼修正 (见 89 页)
- ② 智能脸部优先 (见 42 页)
- ③ 礼仪模式 (见 104 页)
- ④ 回放模式 (见 37 页)
- ⑤ DPOF (见 85 页)
- ⑥ 保护 (见 91 页)
- ⑦ 语音注释 (见 94 页)
- ⑧ 画面编号 (见 109 页)
- ⑨ 礼物 (见 37, 81 页)
- ⑩ 博客图像 (见 83 页)
- ⑪ 美颜 (见 50 页)

在没有存储卡时，FinePix F100fd 可以将图像保存到内存中。当运行内存时， 显示在 LCD 显示屏上。

# 对拍摄有帮助的功能

## 智能脸部优先

智能脸部优先可以分辨人的脸部，并调节脸部对焦和亮度。此功能甚至可以检测并对焦画面两边的两个脸，而通常是对焦画面中心的背景。智能脸部优先能调节检测到脸部的亮度，因此可以明亮、清晰地捕捉到脸部。同时可以修正红眼现象。



在播放使用  智能脸部优先功能拍摄的图像时，您可以显示并放大图像中的脸部。

有关使用此功能的方法，请参阅 30 页。

## 动态范围

使用宽的动态范围进行拍摄，可以通过抑制场景中的“飞白”和“暗纹”，产生阴影丰富且细节突出的图像。对于所拍摄的场景，可以选择 [自动]、[100%]、[200%] 和 [400%]。

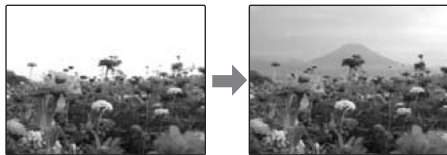

动态范围 100%

动态范围 400%

有关使用此功能的方法，请参阅 67 页。

# 电池充电

出厂时电池没有完全充电，使用前必须充足电。

## ■ 可使用的电池

NP-50 可充电电池 (1 块)

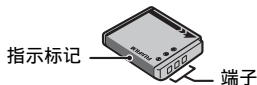

## ⚠ 注意

- 出厂时电池没有完全充电，使用前必须充足电。
- 请勿在电池上粘贴标签，否则可能会造成电池无法从相机中取出。
- 同时接触电池端子可能会造成电池短路及过热。
- 有关电池的信息，请参阅“说明和注意事项”。
- 务必使用 NP-50 可充电电池（附带）。使用其他品牌的充电电池可能会造成相机故障或损坏。
- 切勿撕开或剥下电池外标签。如果电池的外标签碎开或剥落，切勿使用电池，必须换上新电池。
- 请勿在兼容可充电电池 NP-40 的数码相机上使用可充电电池 NP-50。否则，电池将粘在相机内无法取出。

## 1 将电池放进电池充电器 BC-50 中。

按照极性图标的指示正确安装电池。

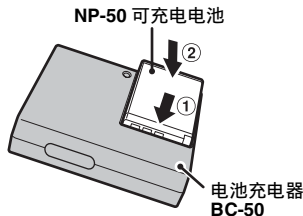

## 2 将电池充电器插头插入电源插座。

充电指示灯红色亮起并开始充电。充电完成时，指示灯绿色亮起。

约 2.3 小时后充电结束。

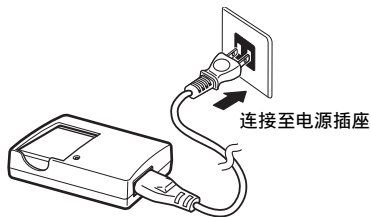

续下页 ➡

■ < 充电指示灯和状态 >

充电指示灯	状态	操作
关闭	未装入电池	装入要充电的电池。
亮绿灯	电池充满（充电完成）	从电池充电器中取出电池。
亮红灯	正在充电	—
红灯闪烁	充电时电池出现故障	拔掉电池充电器插头，并从电池充电器中取出电池。

❗ 注意

- 不使用时，请将电池充电器从电源插座中拔出。
- 如果电池端子上有固体物，则可能无法进行充电。请用清洁的干布清洁电池端子和电池充电器端子。
- 低温时充电时间会延长。
- 即使闲置不用，NP-50 电池也会逐渐放电。请在拍摄照片前（之前一两天）对 NP-50 进行充电。

使用电池充电器时的注意事项

请与下列电源线配合使用：

电源线：经过 UL 认证、型号 SPT-2、No.18 AWG、额定 300V、10A、最短 1.2m、最长 3m。

一端为铸型、拥有平行插片的（无极性）安装插头，其配置为 7A、125V（NEMA 1-15P）。

- 电池或电池充电器本身会因电池发热而变烫。这属正常现象，并非故障。尽可能在通风良好的地方使用充电器。
- 使用过程中充电器内部可能会发出振荡噪音。这属正常现象，并非故障。
- 充电时将充电器放在收音机附近可能会产生干扰。此时，将收音机和充电器相互移开。
- 请勿将电池充电器放置在如下场所：
  - 非常潮湿或温度很高，如靠近加热设备或阳光直射的地方
  - 可能受到强烈震动的地方
  - 多灰尘的地方
- 该充电器可使用输入电压为 100-240 V、50 或 60 Hz 的电源，可在全世界使用。但是在不同的国家和地区使用，所采用的电源插头和插座的形状也不同。详细情况请向旅游代理机构咨询。

# 装入电池

操作本数码相机需要使用电池。首先，将电池装入相机。

## 1 打开电池盖。

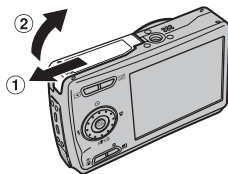

### ⚠ 注意

- 相机开着时切勿打开电池盖。否则会损坏存储卡或破坏存储卡中的图像文件。
- 切勿对电池盖施加过大的力。
- 如果无法关闭电池盖，切勿用力关闭，请检查电池是否安装正确。

## 2 装入电池。

将电池端子方向朝下，且电池释放钩（(1) 橙色）与电池指示（(2) 橙色）面对面，然后按箭头方向将电池插入相机。确认电池是否固定到位。

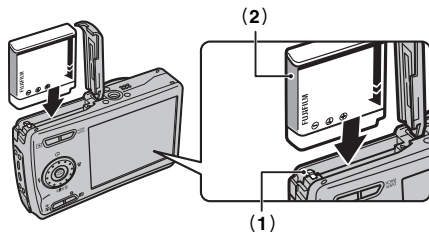

### ⚠ 注意

- 按正确的方向装入电池。
- 电池上可能未印有橙色电池指示。

续下页 ➡

### 3 关闭电池盖。

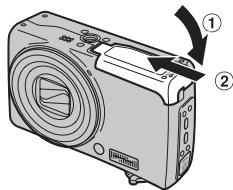

#### 备忘

如果您要使用家用交流电源作为相机电源，需要使用另售的 AC 电源适配器（AC-5VX）和 DC 连接器（CP-50）。有关说明请参阅随 AC-5VX 和 CP-50 提供的手册。



# 装入存储卡

尽管可以将照片保存在相机的内存中，但存储卡（另售）中可以保存更多的图像。可在 FinePix F100fd 中使用 **xD-Picture Card** 卡和 SD 存储卡。在本使用手册中，将这些卡统称为“存储卡”。

## SD 存储卡 /SDHC 存储卡

FUJIFILM 公司已经确认这些卡可正常使用。

生产商：SanDisk

### 备忘

- 兼容的型号会在我们的网站上进行更新：  
[http://www.fujifilm.com/products/digital\\_cameras/index.html](http://www.fujifilm.com/products/digital_cameras/index.html)
- 根据具体的 SD 存储卡，短片的记录过程中可能会中断。建议使用上述 SD 存储卡。
- 本相机不兼容 MMC 卡（Multimedia Card）。

## 1 打开电池盖。

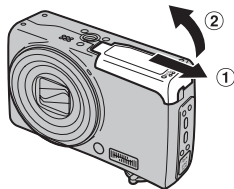

### 确认

打开电池盖之前，请先确认相机已经关闭。

## 2 请插入 xD-Picture Card 卡。

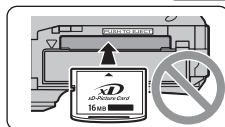
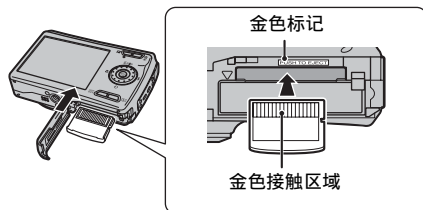

(SD 存储卡)

将金色标记与金色接触区域对准，然后将 **xD-Picture Card** 卡完全插入。

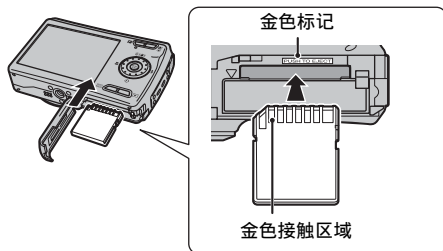

将金色标记与金色接触区域对准，然后将 **SD 存储卡** 完全插入。

续下页 ➡

### ❗ 注意

将 SD 存储卡插入相机之前请务必解除存储卡的保护锁定。若存储卡处于保护锁定状态，将无法执行记录 / 删除图像和格式化操作。若要解除保护锁定，只要向后滑动保护开关，即可正常使用 SD 存储卡。

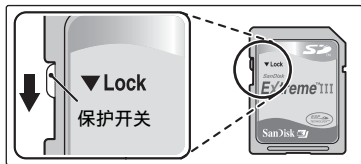

### ❗ 注意

- 对于新的 SD 存储卡，此前在电脑或本相机以外的其他设备上使用过的存储卡，使用之前，请在本相机上将它格式化（见 111 页）。
- 请不要使用在背面带外露接触区域的 miniSD 适配器或 microSD 适配器。使用这类适配器可能会因为接触不良而导致故障或损坏。
- 比 SD 存储卡标准尺寸大的 miniSD 适配器或 microSD 适配器可能会卡住。强行拉出可能会引起故障。此时，请联系 FUJIFILM 经销商。

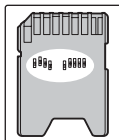

### 3 关闭电池盖。

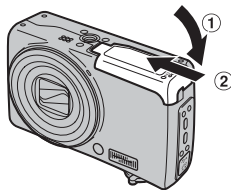

### 更换存储卡的方法

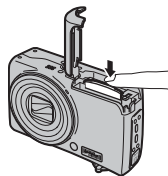

将存储卡按入插槽，然后慢慢放开手指。锁定装置松开，然后存储卡弹出。

## ⚠ 注意

- 存放存储卡时，必须将卡存放在儿童无法触及的地方。存储卡会被吞下并引起窒息。如果小孩吞入存储卡，请立即寻找医生或拨打求救电话。
- 如果存储卡方向错误，则无法完全插入插槽。插入存储卡时切勿用力过大。
- 请注意，如果在锁定装置松开后您快速放开手指，则存储卡会跳出。
- 只有使用 FUJIFILM xD-Picture Card 卡以及经检验可正常使用的 SD 存储卡（见 17 页），才能保证本相机的正常操作。
- 有关 xD-Picture Card 卡、SD 存储卡和内存的信息，请参阅 133 页。

## 📌 备忘

- 视主体而定，图像文件大小可能会有变化。因此，记录数可能并不代表实际的画面数。
- 有关可以保存的标准图像数，请参阅 152 页。

## ■ 关于内存

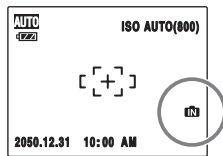

在没有存储卡时，FinePix F100fd 可以将图像保存到内存中。当运行内存时，**IN** 显示在 LCD 显示屏上。

### 插有存储卡（另售）时

录制图像：将图像录制到存储卡。

回放图像：回放存储卡中的图像。

### 未插存储卡（另售）时

录制图像：将图像录制到内存。

回放图像：回放内存中的图像。

## ■ 关于内存中的图像

由于相机故障等问题，相机内存中的图像可能会被破坏或删除。请将重要的数据保存在其他介质中（例如，DVD-R、CD-R、CD-RW、硬盘等）。保存在内存中的图像可以传送到存储卡中（见 92 页）。

## ⚠ 注意

删除内存中不需要的图像。（见 43 页）

# 开启和关闭

## 以拍摄模式开启相机

完全按下 ON/OFF 打开相机。  
再次按下 ON/OFF 关闭相机。

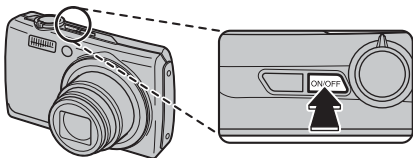

### 备忘

在拍摄模式和回放模式间改变

在拍摄过程中按 , 将相机更改为回放模式。  
半按快门按钮返回拍摄模式。

### 注意

- 当以拍摄模式开启相机时，镜头会移动并且镜头盖打开。注意不要阻挡镜头。
- 注意不要将指印弄在相机镜头上，否则会导致您拍摄的图像画质受损。
- ON/OFF 按钮不能完全断开相机与电源的连接。

## 以回放模式开启相机

按住  约 1 秒钟以回放模式开启相机。  
按下 ON/OFF 关闭相机。

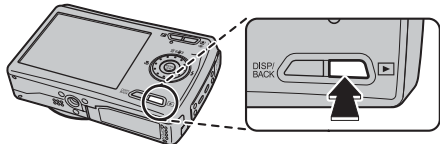

### 备忘

若要改变至拍摄模式，则半按快门按钮。

## 设置语言、日期和时间

若购买相机后初次使用相机，则语言、日期和时间是没有的。设置语言、日期和时间。

### 1 打开相机时出现 [言語/LANG.] 画面。



① 按 ▲、▼、◀ 或 ▶ 选择语言。



② 按 MENU/OK (菜单/确认) 确认设置。

### 2 设置日期时间。



① 按 ◀ 或 ▶ 选择年、月、日、小时或分钟。



② 按 ▲ 或 ▼ 修改设置。

#### 备忘

- 按住 ▲ 或 ▼ 不断改变数字。
- 若显示的时间超过“12”，则 AM/PM 设置会改变。
- 通过旋转转盘可以轻松地改变日期和时间。

续下页 ➡

### 3 改变日期格式。



① 按 ◀ 或 ▶ 选择日期格式。



② 按 ▲ 或 ▼ 设定格式。



③ 设置完成后，请按 MENU/OK（菜单 / 确认）。

#### 日期格式

例如 2008 年 12 月 1 日  
[YY.MM.DD]: [2008.12.1]  
[MM/DD/YY]: [12/1/2008]  
[DD.MM.YY]: [1.12.2008]

### 4 设定 [ 电源管理 ] 选项。



① 从菜单中选择一个选项。



② 按 MENU/OK（菜单 / 确认）确认设置。





#### 备忘

取出电池以及相机长时间放置未使用时将出现确认画面。请在电池中始终放置充过电的电池，以保持相机设定。一旦充过电的电池安装 4 天后，即使将电池取出，设定也能保持将近 7 天。

## 自动关机功能

当启动自动关机功能时，如果相机在 2 或 5 分钟内未使用相机，此功能会将相机关闭（见 112 页）。若要重新打开相机，请按 ON/OFF。若要回放图像，请按住  约 1 秒钟。

### 备忘

当 [电源管理] 设置为 [ 快速 AF] 或 [ LCD 增亮] 时，则无法取消 [自动关机]。





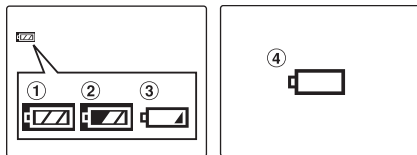

## 检查电池电量

打开相机，查看 LCD 显示屏上的电量指示。



- ① 电池电量充足。（亮白色）
- ② 电池电量接近半满。（亮白色）
- ③ 电池电量不足。电池电量将很快耗尽。准备充足电的电池。（亮红色）
- ④ 电池电量已耗尽。画面将很快无显示，相机将停止工作。更换电池。（闪烁红色）

### 注意

- 视电池的性质而定，若相机在寒冷的场所使用，则电池电量指示（，，或 ）可能会很快出现。在使用前，请试着将电池放在衣袋中或类似地方使其变暖。
- 无剩余电量的电池（ 闪烁红色）可能会造成相机镜头未缩回而自动关闭等相机问题。务必装入充足电的电池。
- 视相机模式而定，从  至  的变化过程可能会变得更快。

# 修改日期时间

## 1 打开 [ 设置 ] 菜单。

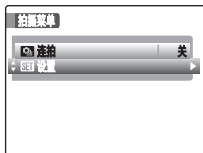

- ① 拍摄模式：  
按住 MENU/OK（菜单 / 确认）打开菜单。  
回放模式：  
按 MENU/OK（菜单 / 确认）打开菜单。



- ② 按 ▲ 或 ▼ 选择 [SET 设置]。



- ③ 按 ►。



### 备忘

在步骤 ① 中，在处于拍摄模式时，您可以按 MENU/OK（菜单 / 确认）按钮并从菜单中选择 [MENU 拍摄菜单]。使用旋转转盘可以轻松选择项目。

## 2 显示 [ 日期时间 ] 画面。



- ① 按 ◀ 或 ▶ 选择 [1]。



- ② 按 ▼ 移到菜单项目。



- ③ 按 ▲ 或 ▼ 选择 [日期时间]。



- ④ 按 ►。  
请参阅“2 设置日期时间。”（见 21 页）。



# 选择语言

## 1 打开 [设置] 菜单。

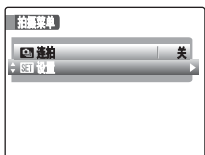

- ① 拍摄模式：  
按住 MENU/OK（菜单/确认）打开菜单。  
回放模式：  
按 MENU/OK（菜单/确认）打开菜单。



- ② 按 ▲ 或 ▼ 选择 [SET 设置]。



- ③ 按 ►。

## 2 显示 [言語/LANG.] 画面。

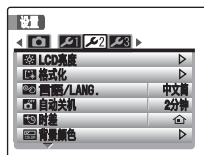

- ① 按 ◀ 或 ▶ 选择 2。



- ② 按 ▼ 移到菜单项目。



- ③ 按 ▲ 或 ▼ 选择 [言語/LANG.]。



- ④ 按 ►。  
请参阅“1 打开相机时出现 [言語/LANG.] 画面。”（见 21 页）。

# 拍摄照片（**AUTO** 自动模式）

本章节讲述基本操作。

## 1 打开相机。

按 ON/OFF 打开相机。

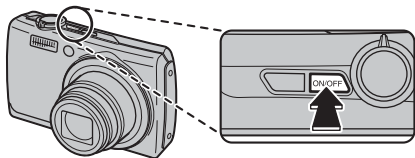

## 2 将拍摄模式设为 **AUTO**。



① 按 MENU/OK（菜单 / 确认）打开菜单。



② 按 ▲ 或 ▼ 选择 **AUTO**。



③ 按 MENU/OK（菜单 / 确认）确认设置。

### 正确持握相机

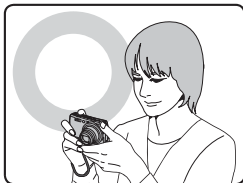

将肘部抵住身体两侧，并用双手握住相机。



切勿让手指遮住镜头或闪光灯。

### 注意

- 拍摄时移动相机会产生模糊的照片（相机晃动）。用双手稳定握住相机。
- 如果镜头或闪光灯被手指或手带挡住，则主体可能无法聚焦或照片的亮度（曝光）可能不正确。

### 3 在 LCD 显示屏中检查构图。 使用变焦拨杆调节变焦倍数：

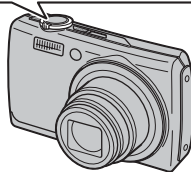
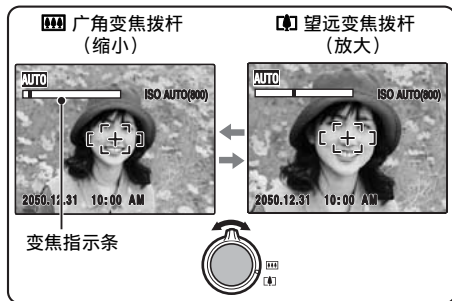

### 备忘

- 选择  微距模式拍摄特写照片（见 54 页）。
- 当您想要将对象拉得更近时使用数码变焦（见 110 页）。

续下页 →

#### 4 聚焦 AF 框中的主体，然后将快门按钮按下一半。

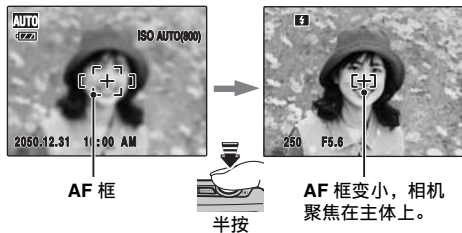

##### 确认

- 聚焦主体  
听到两声嘟嘟声  
指示灯亮绿灯
- 未聚焦主体  
无声  
AF 框亮红灯  
**!AF** 显示  
指示灯绿灯闪烁

##### 备忘

- 快门按钮在完全按下拍摄照片之前有一个半按快门过程，在此位置对焦和曝光被自动优化。
- 半按快门按钮时，可能会听到镜头操作音。

#### 5 将快门按钮按到底。

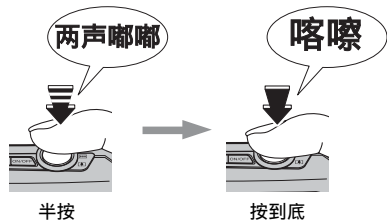

##### 注意

当使用闪光灯拍摄照片时，由于闪光灯正在充电，图像可能会暂时消失并变暗。充电过程中，指示灯闪烁橙色灯。

##### 备忘

- 当主体不在 AF 框内，请使用 AF/AE 锁定拍摄照片（见 33 页）。
- 如果一次动作就将快门按钮按到底，则相机将拍摄照片，而 AF 框不会变化。

## 闪光灯

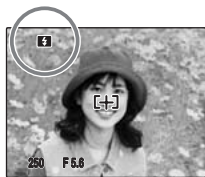

当半按快门按钮后，在闪光灯闪光之前在 LCD 显示屏上会出现 。

如果您不需要闪光拍摄照片，则更改闪光模式。关于闪光的信息，请参阅 55 页。

 注意

- 照片拍摄前在 LCD 显示屏上显示的图像亮度、色彩等可能与实际记录的图像有差异。回放已经记录的图像进行查看（见 37 页）。
- 选择较慢的快门速度会造成相机晃动，LCD 显示屏上出现 。请使用闪光灯或三脚架。
- 有警告显示的信息，请参阅 134-138 页。更多信息，请参阅“故障排除”（见 139-146 页）。

■ 指示灯显示

按快门按钮等时，指示灯会亮起或闪烁。指示灯表示相机状态。

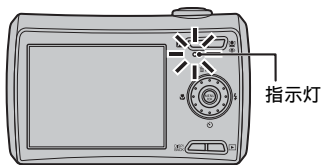

显示	状态
亮绿灯	锁定对焦
绿灯闪烁	相机晃动警告、AF 警告或 AE 警告（拍摄就绪）
绿灯和橙色灯交替闪烁	保存到存储卡或内存（拍摄就绪）
亮橙色灯	保存到存储卡或内存（不可拍摄）
橙色灯闪烁	闪光灯正在充电（闪光灯不会闪光）
红灯闪烁	<ul style="list-style-type: none"> <li>• 存储卡和内存警告 卡未格式化、格式化不正确、内存已满、存储卡或内存错误</li> <li>• 镜头操作错误</li> </ul>

 备忘

LCD 显示屏上出现详细警告信息（见 134-138 页）。

## 拍照时使用智能脸部优先/红眼修正

智能脸部优先可以让您更好的对人脸对焦及获得适当的亮度。

可用的拍摄模式: **AUTO**、、、、、、、、、、、

### 1 设置智能脸部优先。

按 。每次按 ，智能脸部优先设置都会改变。

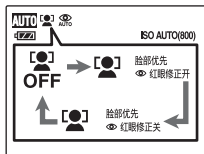
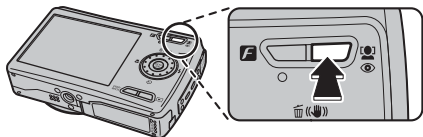

红眼现象，是由于闪光灯的光在眼睛内部反射所引起，将在采用 [ 脸部优先 红眼修正开] 设置拍摄照片时自动纠正。

### ! 注意

- 如果相机未能识别图像中的人脸，则不能充分修正红眼现象或完全无效。此外，如果是人脸侧面，则相机无法修正红眼现象。
- 视场景而定，修正结果可能会不同。
- 如果图像中有许多张人脸，可能需要更多时间进行处理。

### 2 在 LCD 显示屏中检查构图。



绿框

当画面中有多人时，智能脸部优先会对距画面中心最近的脸部围上绿框。此脸部得到优先对焦。

### 3 完全按下快门按钮拍摄照片。



## 确认 [👤 脸部优先 📷 红眼修正开]

采用 [👤 脸部优先 📷 红眼修正开] 设置拍摄照片时，红眼现象将在图像拍摄之前被发现并修正。

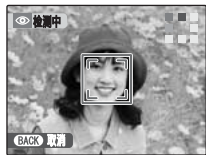

① 图像中的红眼现象将在拍摄之后被发现。



② 红眼现象将在图像保存之前被修正。未发现红眼现象时，处理将结束而不显示[修正中]画面。

## 备忘

当您在 [SET] 菜单下设定了 [📷 保存修正前图像] 时，修正和未修正红眼现象的图像都将被记录。

## 主体不适合智能脸部优先

智能脸部优先对面向相机的脸部自动对焦。不过，在下列情况下智能脸部优先模式将会遇到问题：

- 脸部被眼镜、太阳镜、帽子或头发遮挡
- 主体过远、无法识别脸部

如果拍摄对象不是人（如宠物或其它动物），或者相机握持不正确，则智能脸部优先可能不起作用。

当拍摄不适合智能脸部优先的主体时，使用 AF/AE 锁定（见 33 页）可以产生最佳效果。



## 注意

- 如果拍摄时相机或主体移动，主体的脸部可能会移出智能脸部优先的识别框。
- 当相机正在识别多张脸部时，中心附近的脸部会围有绿框。如果您想对其他主体对焦，请移动相机，让新主体位于屏幕中心。  
如果还是无法对焦，请按 [👤]（智能脸部优先）关闭此功能，用 AF/AE 锁定拍照（见 33 页）。  
如果绿框和白框中主体的焦距相同，智能脸部优先可以对白框中的脸部对焦。
- 智能脸部优先关闭时半按快门按钮，将对画面中心对焦。

## 拍摄照片时使用多重防抖功能

CCD 位移光学防抖功能和高感光度设置可以减少手抖及被拍摄物体移动所造成的模糊。选择 **AUTO** 拍摄模式时，手抖和模糊都可减少。选择任何其他拍摄模式时，只可减少手抖。

可用的拍摄模式：全部

- 按  (▲) 启用多重防抖 (图像防抖)。再次按  (▲) 将多重防抖设定为关。

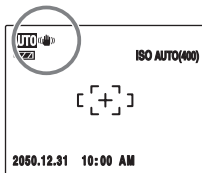
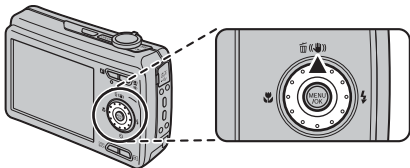

 将在多重防抖启用时显示。





- 完全按下快门按钮拍摄照片。

### 注意

视场景而定，手抖和模糊可能仍然存在。

### 备忘 关于 [ 多重防抖 ] 的预览显示

- 当按  (▲) 时，修正的图像会进行预览显示，让您了解 [ 多重防抖 ] 的修正情况。预览时  图标显示为蓝色。
- 预览最长可以显示 30 秒。



## 采用对焦和曝光锁定拍摄照片



在以上构图中，主体（本例中为两个人）不在 AF 框内。此时半按快门按钮，将可能导致无法将主体聚焦清晰。

### 使用 AF/AE 锁定非常有效：

当拍摄不适合自动对焦的主体时，使用 AF/AE 锁定可以产生最佳效果（见 34 页）。使用智能脸部优先可以让您更好的对人脸对焦及获得适当的亮度（见 30 页）。

#### ⚠ 注意

用 AF/AE 锁定拍照时，取消  智能脸部优先。

## 使用 AF/AE 锁定

### 1 稍稍移动相机，使其中一个主体位于 AF 框内。



### 2 半按快门按钮聚焦该主体。



半按



续下页 →

### 3 持续保持快门按钮半按状态。将相机移回到原来图像，然后将快门按钮按到底。



按到底

#### 备忘

- 在释放快门之前可以反复应用 **AF/AE** 锁定。
- 在所有拍摄模式中使用 **AF/AE** 锁定可以保证杰出的效果。
- 在 FinePix F100fd 上，半按快门按钮即可锁定对焦和曝光设定 (**AF** 和 **AE** 锁定)。

#### 不适合使用自动对焦的主体

FinePix F100fd 使用高精度自动对焦结构。但是，下列情况可能对对焦困难：



镜子或车身等非常光亮的对象

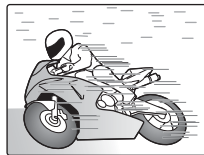

快速运动的对象

- 透过玻璃拍摄的对象
- 反光较弱的主体，如头发或皮毛
- 非实物主体，如烟雾或火焰
- 黑暗主体
- 与背景之间对比度很小甚至没有对比度的主体（如穿着与背景相同颜色服装的主体）
- 拍摄镜头中有另一个对比度很高的物体（不是主体）靠近 **AF** 框，可能比您的主体可能近也可能远（如镜头中人物背景具有强烈对比度物体的背景）

对于此类主体请使用 **AF/AE** 锁定（见 33 页）。

## AF 辅助灯

用此照明灯对暗环境的主体对焦。  
半按快门按钮时，对主体对焦时相机让 AF 辅助灯（白色）发光。

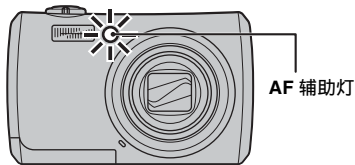

### 备忘

- 在有些情况下，即使 AF 辅助灯发光，相机也可能难以对焦。
- 即使没有安全危险，也切勿直接对着别人的眼睛。
- 在微距模式中使用 AF 辅助灯时，相机可能难以对焦拍摄特写照片。
- 有关关闭 AF 辅助灯，请参阅 106 页。
- 在 、、、、 或 模式中，AF 辅助灯不会发光。

## 调节构图显示内容

选择 LCD 显示屏显示。

按 DISP/BACK（显示 / 返回）更改 LCD 显示屏显示。

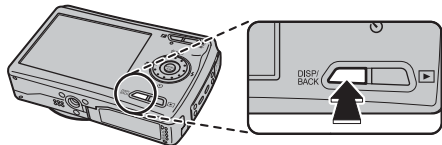

文字显示

无文字显示



取景框线显示

续下页 →

## 最佳取景

将主体置于此画面中两条线的交叉点，或将其中一条水平线与地平线对齐。在进行拍摄镜头构图时，请使用此画面作为主体大小和镜头平衡的参考。



### 备忘

进行拍摄镜头构图时，请始终使用 **AF/AE** 锁定。如果不使用 **AF/AE** 锁定，图像可能无法对焦。

# 观看图像

回放图像进行检查。对于特别重要的拍摄，请务必进行试拍以确认相机的功能是否正常。

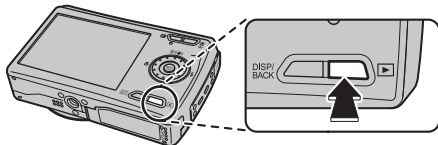

## 将相机设定至回放模式

在拍摄过程中按 ，将相机更改为回放模式。



相机关闭时，按住  约1秒钟，即可以回放模式打开相机。

### 备忘

- 按  时，LCD 显示屏上将出现最后拍摄的图像。
- 回放用 FinePix F100fd 以外的相机拍摄的图像时，屏幕上会出现  礼物图标。

### 注意 在 FinePix F100fd 上可以观看的静止图像

本相机将显示 FinePix F100fd 上录制的静止图像，或显示任何支持 xD-Picture Card 卡或 SD 存储卡的 FUJIFILM 数码相机上录制的静止图像（不包括某些未压缩的图像）。对于非 FinePix F100fd 相机上拍摄的静止图像，可能无法清晰回放或回放变焦。

## 选择 LCD 显示屏显示。

相机处于回放模式时按 DISP/BACK（显示 / 返回）更改 LCD 显示屏显示。

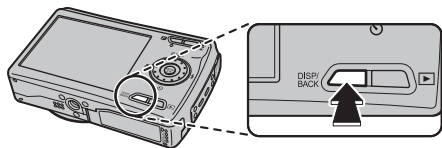

文字显示

无文字显示



按日期排序

## 单幅画面回放



选择所需要的图像：

按 ◀：上一个图像

按 ▶：下一个图像

### 快速选择图像

若要快速选择图像，则在回放过程中按住 ◀或▶ 约 1 秒钟。

松开 ◀或▶ 时，相机将返回单幅画面回放。

## 回放变焦

### 1 放大/缩小。

在单幅画面回放过程中放大图像：

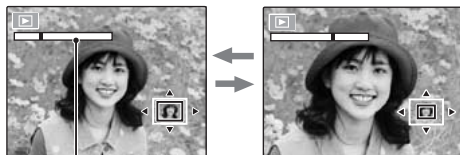

 广角变焦拨杆  
(缩小)

 望远变焦拨杆  
(放大)



变焦指示条



将变焦拨杆转到  或  对图像进行放大或缩小。

## 2 显示图像的另一部位。



引导屏  
(当前显示的图像)



按 ▲、▼、◀ 或 ▶ 显示图像的另一部分。



备忘

- 播放用 **MEM** 记录的图像时无法执行放大。
- 按 DISP/BACK (显示 / 返回) 取消回放变焦。

## 多幅画面回放

使用此功能显示 2 幅、9 幅或 100 幅。您可以使用多幅显示来比较和选择图像。使用变焦拨杆改变显示。

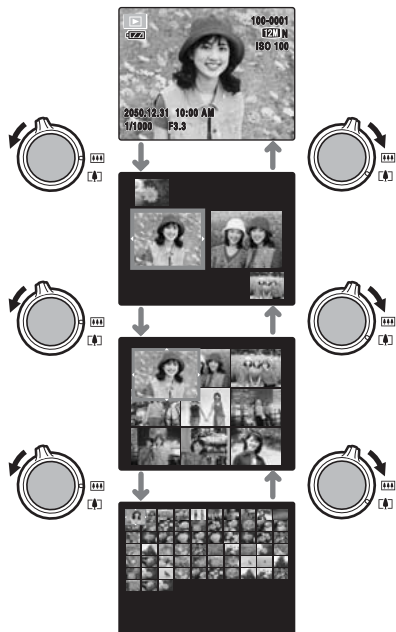

## 2幅播放



- ① 按 ▲、▼、◀ 或 ▶ 选择要比较的图像，  
如以  自然光 &  模式拍摄的图像。



- ② 按 MENU/OK (菜单 / 确认) 放大图像。

## 9幅播放



- ① 按 ▲、▼、◀ 或 ▶ 来更改彩色框并选择  
图像。  
反复按 ▲ 或 ▼ 跳到下一页。



- ② 按 MENU/OK (菜单 / 确认) 放大图像。

## 微型缩略图回放

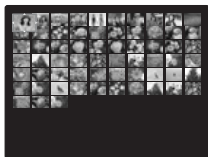

- ① 按 ▲、▼、◀ 或 ▶ 来更改彩色框并选择  
图像。  
反复按 ▲ 或 ▼ 跳到下一页。



- ② 按 MENU/OK (菜单 / 确认) 放大图像。



### 备忘

当到达页面中的最后一个图像时继续转动旋转转盘将会跳  
到下一页。



## 按日期排序

在按日期排序模式中，您可以查看同一天拍摄的所有图像。



① 按 ▲、▼、◀ 或 ▶ 移动光标（有色方框）选择想要的画面。



② 按 MENU/OK（菜单/确认）放大图像。

## 选择日期



① 按 ▲、▼、◀ 或 ▶ 将光标（有色方框）移到左上画面中的◀。



② 按 ◀ 显示选择日期。



③ 按 ▲ 或 ▼ 移动光标（有色方框）选择日期。  
反复按 ▲ 或 ▼ 跳到下一页。



④ 按 ▶。

## 播放照片时使用智能脸部优先

在播放使用智能脸部优先功能（见 30 页）拍摄的图像时，您可以显示并放大图像中的脸部（显示 ）。



① 按 ，照片中检测到的脸部便出现方框。



② 每按一次 ，检测到的脸部便会放大。



③ 按 、、 或  显示图像的其他部分（见 39 页）。

### ! 注意

用  记录的图像不能放大。

### 备忘

- 按 DISP/BACK（显示 / 返回）返回正常播放。
- 如果某幅有红眼现象的图像是使用智能脸部优先拍摄的，由闪光灯的光在眼睛内部反射所引起的红眼现象可被修正（见 89 页）。

使用此模式删除不需要的图像或电影，使存储卡或内存中有足够的使用空间。您的相机称图像为“画面”。

## 使用删除按钮 (/▲)

按  (▲) 轻松删除图像。

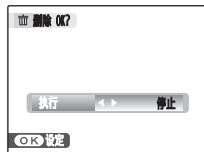

① 按 ◀ 或 ▶ 选择要删除的图像。



② 按  (▲)。



③ 按 ▶ 或 ▶ 选择 [执行]。



④ 按 MENU/OK (菜单 / 确认) 删除显示的图像。

## 用 [回放菜单] 删除图像



① 按 MENU/OK (菜单 / 确认) 打开 [回放菜单]。



② 按 ▲ 或 ▼ 选择 [删除]。



③ 按 ▶。

续下页 →



④ 按 ▲ 或 ▼ 选择 [单幅画面] 或 [所有画面]。



⑤ 按 MENU/OK (菜单 / 确认) 确认设置。

## 一次删除一幅画面 ([单幅画面])



① 按 ◀ 或 ▶ 选择删除画面 (文件)。



② 按 MENU/OK (菜单 / 确认) 删除当前显示的画面 (文件)。



### 备忘

若要删除其他画面 (文件), 则重复上述步骤。  
删除画面 (文件) 完成时, 按 DISP/BACK (显示 / 返回)。



### 注意

反复按 MENU/OK (菜单 / 确认) 删除连续的画面 (文件)。请当心不要误删除画面 (文件)。

## 删除所有画面（[所有画面]）

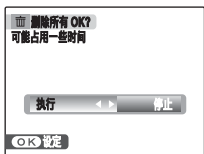

① 按 ◀ 或 ▶ 选择 [执行]。



② 按 MENU/OK（菜单/确认）删除所有画面（文件）。



备忘

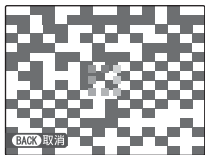

按 DISP/BACK（显示/返回）取消所有画面（文件）删除。一些未保护画面（文件）将保留不删除。

### 备忘

- 使用存储卡时，存储卡中的图像将被删除。不使用存储卡时，内存中的图像将被删除。
- 无法删除受保护画面（文件）。删除这些画面之前先取消画面（文件）保护（见 91 页）。
- [DPOF 已定义 删除 OK?] 或 [DPOF 已定义 删除所有 OK?] 出现，当试图删除 DPOF 已定义文件时。

### 注意

删除的画面（文件）无法恢复。请将重要的照片（文件）备份在计算机或其他存储介质上。

# 使用拍摄功能 — 设置步骤

指定拍摄照片的相机设置以获得最佳效果。常规指南如下所示。

## 1 选择拍摄模式。

按 MENU/OK (菜单 / 确认) 打开拍摄模式菜单, 以便可以通过按 ▲ 或 ▼ 或者转动旋转转盘来选择拍摄模式。

相机设置根据拍摄场景定制。

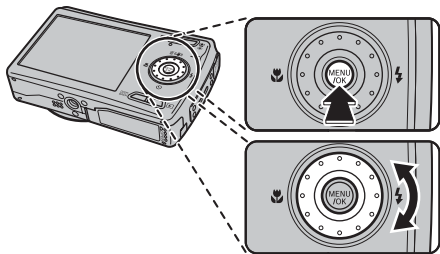





<b>AUTO</b> 自动	这是拍摄照片最简单的模式 (见 50 页)。
	对正在拍摄的场景选择最佳拍摄模式 (见 50 页)。
手动	此模式提供无法在 <b>AUTO</b> 自动模式 (见 51 页) 中设置的更多详细设置。

## 2 指定拍摄设置。

按动按钮或选择可让您指定拍摄功能的菜单。您可获得最佳拍摄效果。

### ■ 使用按钮以指定功能

 多重防抖	减少手抖及被拍摄物体移动所造成的模糊（见 32 页）。
 智能脸部优先/ 红眼修正	按此按钮可以对人脸进行对焦。另外，由闪光灯的光在眼睛内部反射所引起的红眼现象可在记录图像之前被修正。（见 30 页）。
 微距	用于近距离特写拍摄（见 54 页）。
 闪光灯	用于在黑暗场所中或背光主体等的拍摄（见 55 页）。
 自拍	用于如团体照等拍摄者也被拍摄在照片中的场合（见 58 页）。

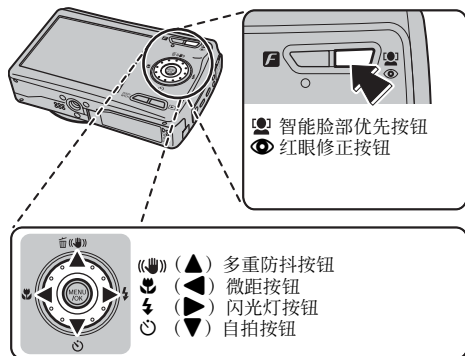

续下页 →

■ 使用 [F- 模式菜单] 指定功能 (F 按钮)

[ISO ISO]	用于指定要求的感光度设定 (见 65 页)。
[动态范围]	用于改变图像的动态范围 (见 67 页)。
[电源管理]	用于设定相机性能 (见 68 页)。
[画质]	用于指定要求的感光度设定 (见 69 页)。
[FinePix 色彩]	用于指定所需色调 (见 70 页)。

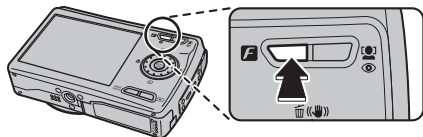

■ 使用 [拍摄菜单] 指定功能

[曝光补偿]	用于改变图像亮度 (仅 CM) (见 71 页)。
[测光]	用于选择测光方式 (仅 CM) (见 72 页)。
[WB 白平衡]	用于调整色调 (仅 CM) (见 73 页)。
[连拍]	用于连续拍摄照片 (见 74 页)。
[自动对焦模式]	用于指定对焦模式 (仅 CM) (见 77 页)。

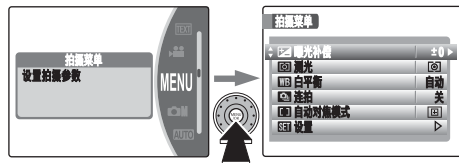
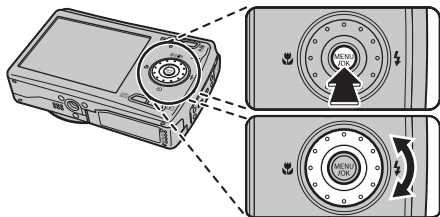



# 设置拍摄模式

通过选择拍摄模式中的一种，您可根据拍摄物体选择最合适的设置。

## 选择需要的拍摄模式



① 按 MENU/OK（菜单 / 确认）打开菜单。



















② 按 ▲ 或 ▼ 选择拍摄模式。















③ 按 MENU/OK（菜单 / 确认）按钮确认设置。

## 备忘

- 在  以外的拍摄模式中，感光度设定如下。
  - AUTO**：可以选择 [自动（3200）]、[自动（1600）]、[自动（800）] 或 [自动（400）]。
  -  /  /  /  /  /  /  /  /  /  /  / 
  -  /  / ：只能选择 [自动]。
- 各拍摄模式中可用的闪光模式会被列出（见 56 页）。
- 通过旋转转盘可以轻松的选择拍摄模式。

续下页 ➡

## ■ 拍摄模式列表

拍摄模式	功能
[  自动 ]	这是提供简洁清晰拍摄最简单的模式。该模式用于普通拍摄。相机自动指定 <b>F-</b> 模式 ([画质] 和 [FinePix 色彩]) 以外的所有设置。
[  自然光 &  ]	此模式用闪光灯和不用闪光灯连续拍摄 2 个图像。用闪光灯拍摄可以明亮地拍摄主体。不用闪光灯拍摄可以产生自然状态的优美图像。此模式适合同时拍摄 2 种不同照片。按快门按钮时，第一张照片不用闪光灯拍摄，第二张照片用闪光灯拍摄。每次均会拍摄 2 张照片。切勿在拍摄结束前移动相机。
[  自然光 ]	此模式可以在光线不足时产生自然状态的优美图像。此模式也适合拍摄室内或者无法使用闪光灯的情况。 选择自然光模式时，相机会设置为高感光度。此模式可以在光线不足的情况下拍照时有效减少手抖及被拍摄物体移动所造成的模糊。
[  肖像 ]	使用该模式拍摄可获得漂亮的皮肤色调和柔和的整体色调。
[  美肌 ]	使脸部皮肤更柔滑的拍摄。使画面整体更加柔和。
[  风景 ]	此模式适用于在白天拍摄风景，并可拍出轮廓分明、画面清晰的风景照片，如建筑和山峰等。
[  运动 ]	此模式适用于拍摄运动物体的照片。该模式下，快速快门优先。
[  夜景 ] ([CM 长时曝光])	此模式适用于拍摄晚景和夜景。采用慢快门拍摄照片，且最慢达 8 秒钟。请参阅“在 [  夜景 ] 模式中设置 [CM 长时曝光]” (见 53 页)。
[  烟火 ]	使用此模式拍摄烟火。适合用慢快门拍出更加生动的烟火。请参阅“在 [  烟火 ] 模式中设置曝光时间” (见 53 页)。
[  日落 ]	使用此模式拍摄日落，使色彩更加鲜艳。

拍摄模式	功能
<b>[❄️ 雪景]</b>	使用此模式在拍摄整个画面显示白色的雪景时防止图像发黑并拍出清晰的照片。
<b>[🏖️ 海滩]</b>	使用此模式在强烈阳光下拍摄海滩时防止图像发黑并拍出清晰的照片。
<b>[🤿 潜水]</b>	装有防水套（另售）拍摄时使用此模式。可以拍出更加生动的海洋蓝色照片。
<b>[🏛️ 博物馆]</b>	在博物馆等对使用闪光灯、操作音和快门音进行限制的场所，使用此模式。闪光模式强制设为禁止闪光，并且操作音、快门音和自拍指示灯为关闭。
<b>[🎉 聚会]</b>	使用此模式拍摄室内婚礼和聚会。此模式可以在光线不足时产生自然状态的优美图像。
<b>[🌸 花卉特写]</b>	使用此模式放大拍摄花卉特写。可以拍出更加生动的花瓣照片。
<b>[📄 文字]</b>	使用此模式拍摄文件和白板。适合更清晰地拍摄。
<b>[📷 手动]</b>	这种自动模式可以指定快门速度和光圈设置以外的设置。 将拍摄功能设置为手动以便亲自控制。 可以设定 <b>[☑️ 曝光补偿]</b> 、 <b>[📊 测光]</b> 、 <b>[WB 白平衡]</b> 和 <b>[📷 自动对焦模式]</b> 。

续下页 ➡

### 确认

- 当设置 [运动] 模式时，照相机自动设置为 [快速 AF]（见 68 页）。
- 由于 [夜景]（[长时曝光]）和 [烟火] 使用的快门速度较低，请使用三脚架以防相机晃动。
- 使用此模式前请先确认是否允许使用 [博物馆] 拍摄。
- 在 [人像]、[运动]、[自拍]、[微距]、[望远] 和 [望远] 中，AF 辅助灯不会发光。
- 当设定了 [闪光灯] 时，闪光灯会自动闪光。请勿在无法使用闪光灯的情况下使用此模式。
- 当存储卡或内存中的空间不足 2 张时，无法以 [连拍] 拍摄照片。
- 当设定了 [连拍] 时，无法使用连拍。
- 当在拍摄模式中选择了 [AUTO]、[N]、[连拍] 和 [望远] 以外的选项时，[F- 模式菜单]（见 70 页）中的 [F- 反转片] 无法设定。
- 当设定 [望远] 或 [望远] 时，相机自动设定为 [微距模式]。

■ 在 [夜景] 模式中设置 [长时曝光]

选择 [长时曝光] 设置可让您在光线不足情况下拍摄主体。在此模式中您可将快门速度设为 1 到 8 秒。

## 1 选择 [长时曝光] 设置。



① 按 ▲ 或 ▼，从 [SET 设置] 菜单中选择 [长时曝光 C/M]。



② 按 ►。



③ 按 ▲ 或 ▼ 选择 [开]。



④ 按 MENU/OK (菜单 / 确认) 确认设置。

## 2 选择曝光时间。

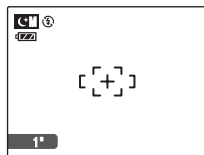

转动旋转转盘选择曝光时间。



确认

[长时曝光] 只能在 [夜景] 模式中使用。



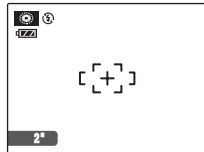



## ■ 在 [烟火] 模式中设置曝光时间。







转动旋转转盘选择曝光时间。

## 微距 (特写)

使用此模式拍摄特写照片。

可用的拍摄模式：**AUTO**、、、、、、、 (见 49 页)

按  (  ) 选择微距模式。  
再按  (  ) 取消微距模式。

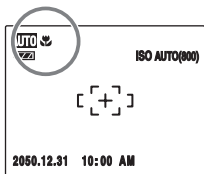
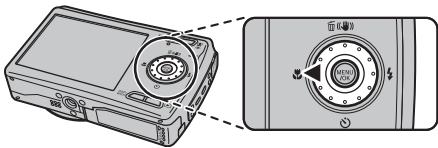



 出现在 LCD 显示屏上表示您可拍摄特写照片。

### 确认

当使用闪光灯拍摄广角镜头的照片时，相机镜头可能会在画面上投射出阴影。在此情况下，请增加一点与被摄物之间的距离并进行变焦。

### 备忘

- 在微距模式中时，请使用三脚架以防相机晃动。
- 下列操作会取消微距模式：
  - 更改拍摄模式设置
  - 关闭相机
- 即使在 [  自动对焦模式 ] 中设置了 [  多重 ] (见 78 页)，相机也会对屏幕中心进行对焦。
- 如果相机距主体很近，例如在微距模式，AF 辅助灯可能无法正常工作。

## ⚡ 设定闪光灯（智能闪光）

闪光拍摄用于夜间或室内黑暗地方拍摄照片。根据拍摄类型，从 7 种闪光模式中选择闪光模式。有关可用的拍摄模式，请参阅 56 页。

### 📄 备忘

通过计算主体距离和亮度，相机会根据拍摄条件自动调整闪光量和感光度。这样可以在光线不足（光线黯淡的房间等）时始终保持图像亮区 / 暗区的平衡。智能闪光功能可以在使用闪光灯时保证效果一致。

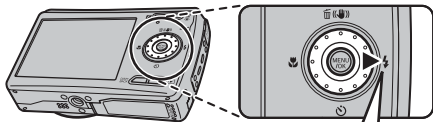

⬅️ AUTO ➡️ ⚡ ➡️ 每次按 ⚡ (▶️)，闪光设置都会改变。

⬅️ AUTO ➡️ 👁️ ➡️ 当设置 [👁️ 脸部优先 👁️ 红眼修正开] 时。

### 📄 备忘

当半按快门按钮后，在闪光灯闪光之前在 LCD 显示屏上会出现 。

### [AUTO 自动闪光]（不显示）

该模式用于普通拍摄。  
根据拍摄情况，相机自动控制闪光灯闪光。

### [👁️ AUTO 减轻红眼]

此模式适用于拍摄在光线不足情况下拍摄肖像。使用此模式使红眼（人眼在拍好的照片中是红的）减到最轻。



### 📄 备忘 红眼现象

在光线较弱的条件下使用闪光灯拍摄照片时，在照片中人的眼睛有时会出现红色。这是由于闪光灯的光在眼睛内部反射所引起。

### [⚡ 强制闪光]，[👁️⚡ 强制闪光]

在背光场景中，或在明亮的灯光下拍照时为了获得真正的色彩，请使用此模式。  
在此模式中，闪光灯每次拍摄均闪光。使用 👁️⚡ 同步减轻红眼模式。

续下页 ➡️

## ⚡ 设定闪光灯（智能闪光）

### [🚫 禁止闪光]

此模式适用于闪光灯无法使用的场合。当在黑暗环境中以禁止闪光模式拍摄时，请使用三脚架以防止相机晃动。任何情况下，闪光灯都不会闪光。

### [S⚡ 慢同步]， [SLOW 减轻红眼 + 慢同步]

此模式可让您在夜间拍摄人物照片，这些照片能清晰地显示主体和夜间背景。为防止相机晃动，请务必使用三脚架。使用 📶 慢同步减轻红眼模式。使用 🕒 选择长达 3 秒的慢快门速度。

#### ⚠ 注意

在明亮场景中，可能会发生曝光过度。

## ■ 拍摄模式中可用的闪光模式

各拍摄模式中可用的闪光模式列表如下。

	[👤 脸部优先 👁 红眼修正关]或 [👤 关]				[👤 脸部优先 👁 红眼修正开]			
	自动	⚡	🚫	S⚡	👤 AUTO	👁 🚫	🚫	📶
<b>AUTO</b>	✓	✓	✓		✓	✓	✓	
👁 ⚡		✓				✓		
N			✓				✓	
👤	✓	✓	✓	✓	✓	✓	✓	✓
👤 📶	✓	✓	✓	✓	✓	✓	✓	✓
▲	✓		✓				✓	
🏃	✓	✓	✓				✓	
🌙			✓	✓			✓	✓
🕒		✓	✓				✓	
🌞		✓	✓			✓	✓	
👤 📶	✓	✓	✓		✓	✓	✓	
📶	✓	✓	✓		✓	✓	✓	
👁 OFF			✓				✓	
🍷	✓				✓			
✳			✓				✓	
TEXT		✓	✓				✓	
📷	✓	✓	✓	✓	✓	✓	✓	✓



### ⚠ 注意 闪光灯使用须知

- 若闪光灯正在充电时（指示灯橙色闪烁）按动快门按钮，则照片拍摄时不闪光（使用[自动]和 $\text{A/FL}$ 时）。
- 若电池电量低时，闪光灯的充电时间可能会增加。
- 当使用闪光灯拍摄照片时，由于闪光灯正在充电，图像可能会暂时消失并变暗。充电过程中，指示灯闪烁橙色灯。
- 闪光灯闪光几次（预闪光和主闪光）。照片拍摄之前切勿移动相机。

## 自拍

将拍摄者拍入照片中时使用自拍。  
可用的拍摄模式：全部（见 49 页）

### 设置自拍

每次按  (▼)，自拍设置都会改变。

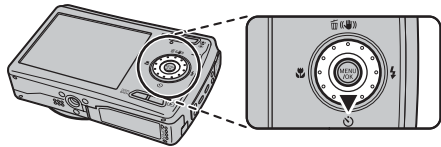

最后显示的设置所选模式。

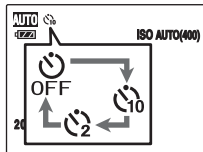

: 在 10 秒钟后拍摄照片。

: 在 2 秒钟后拍摄照片。

### 使用自拍功能拍照

- 1 半按快门按钮对主体进行对焦，然后完全按下快门按钮。

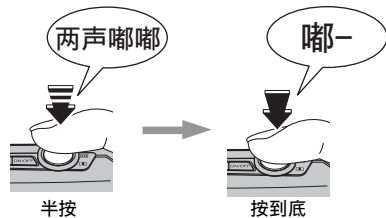

半按快门按钮对主体进行对焦。

在不释放快门按钮的情况下，完全按下（按到底）按钮开始自拍。

## 2 在选择的时间内拍摄照片。

自拍指示灯从完全亮着变为闪烁后（仅使用 2 秒自拍功能时闪烁），拍摄照片。

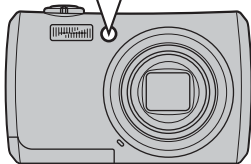
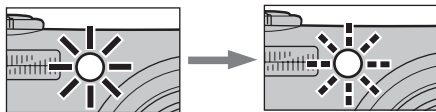

LCD 显示屏上出现的倒计时秒图标表示拍摄照片前的剩余时间。

### 使用 2 秒自拍功能

即使相机安装在三脚架上，而您仍然担心相机会晃动时，此功能非常有用。

#### 备忘

- 若要停止自拍，一旦自拍开始，请按 DISP/BACK（显示 / 返回）。
- 以下任何一种方式都会取消自拍设置：
  - 结束拍摄
  - 更改拍摄模式设置
  - 将相机设置为回放模式
  - 关闭相机
- 注意按快门按钮时请勿站在镜头前，因为这样会导致无法获得正确的对焦或亮度（曝光）。

## 🔶 使用自拍功能和智能脸部优先功能拍照

可用的拍摄模式：**AUTO**、📷、📷、📷、📷、📷、📷、📷、📷、📷、📷、📷 (见 49 页)

### 👤 智能脸部优先

由于智能脸部优先功能可以保证面部自动聚焦，因此在自拍时非常有用。

### ✅ 确认

有关智能脸部优先，请参阅 30 页。

### ⚠️ 注意

即使倒计时秒完成，也请勿移动。等至拍摄照片完全结束。

# 使用 [F- 模式菜单] (拍摄) / [拍摄菜单]

使用这些菜单调整图像质量或对焦。您可在多种情况下进行拍照。

## 设置 [F- 模式菜单] (拍摄)

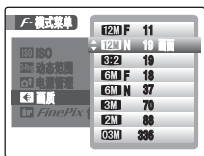

① 按 **F** 打开 [F- 模式菜单]。



② 按 **▲** 或 **▼** 选择菜单。



③ 按 **▶**。



④ 按 **▲** 或 **▼** 更改设置。



⑤ 按 **MENU/OK** (菜单 / 确认) 确认设置。

## 设置 [拍摄菜单]



① 按 **MENU/OK** (菜单 / 确认) 打开菜单列表。



② 按 **▲** 或 **▼** 选择 [MENU 拍摄菜单]。



③ 按 **MENU/OK** (菜单 / 确认) 打开 [拍摄菜单]。

续下页 **➡**



④ 按 ▲ 或 ▼ 选择菜单。



⑤ 按 ►。



⑥ 按 ▲ 或 ▼ 更改设置。









⑦ 按 MENU/OK (菜单 / 确认) 确认设置。

#### 备忘

- 您可以按住 MENU/OK (菜单 / 确认) 打开 [拍摄菜单]。
- 通过旋转转盘可以轻松地选择拍摄模式。

■ [F- 模式菜单] 选项列表

菜单	功能	设置	出厂设置
[ISO] ISO (见 65 页)	指定主体周围灯光所要求的感光度设置。 感光度值越大, 则获得的感光度就越高。感光度设置越高, 则您可在越暗的场所中拍摄。	[自动] / [自动 (3200)] / [自动 (1600)] / [自动 (800)] / [自动 (400)] / [12800]/[6400]/ [3200]/[1600]/[800]/ [400]/[200]/[100]	-
[D.L.] 动态范围 (见 67 页)	当拍摄模式设置为  时, 可以使用此设置。 使用此设置改变拍摄图像的动态范围。	[自动] / [8100 100%] / [8200 200%] / [8400 400%]	[自动]
[PM] 电源管理 (见 68 页)	设定相机性能。 使用此设定可以省电或提高拍摄时的对焦速度。	 /  / 	
[Q] 画质 (见 69 页)	请指定图像尺寸。 图像尺寸越大, 所获得的图像画质就越好。图像尺寸越小, 能拍摄的图像数量就越多。	12M F / 12M N / 3.2 / 6M F / 6M N / 3M / 2M / 03M	12M N
[P] FinePix 色彩 (见 70 页)	指定所需色调。 此模式对拍摄更加鲜艳或黑白照片有效。	[标准] /  / 	[标准]

续下页 ➔

## ■ [拍摄菜单] 选项列表

菜单	功能	设置	出厂设置
[曝光补偿] (见 71 页)	当拍摄模式设置为  时, 可以使用此设置。 使用此设置实现正确曝光。	-2 EV 至 +2 EV (调整步长 1/3 EV)	±0
[测光] (见 72 页)	当拍摄模式设置为  时, 可以使用此设置。 使用此设置指定测光方式。	 /[  ]/[  ]	
[WB 白平衡] (见 73 页)	当拍摄模式设置为  时, 可以使用此设置。 使用该设置调节色彩平衡以适合主体周围灯光的色彩。	[自动]/  /  /  /   /  / 	[自动]
[连拍] (见 74 页)	当拍摄模式设置为  和  以外的设置时, 可以使用此设置。 使用此设置选择所需的连拍模式。当拍摄模式设置为  、  、  时, 可选择 [  连拍] 和 [  循环连拍]。	[关]/  /  /  /  	[关]
[自动对焦模式] (见 77 页)	当拍摄模式设置为  时, 可以使用此设置。 使用此设置指定对焦模式。	 /+/ 	



## 改变感光度设置 ([ISO ISO])

使用此菜单指定主体周围灯光所要求的感光度设置。感光度值越大，则获得的感光度就越高。感光度设置越高，则您可在越暗的场所中拍摄。

### 确认

#### • 设置

[自动] / [自动 (3200)] / [自动 (1600)] /  
[自动 (800)] / [自动 (400)] / [12800] / [6400] / [3200] /  
[1600] / [800] / [400] / [200] / [100]

选择 [自动] / [自动 (3200)] / [自动 (1600)] /  
[自动 (800)] / [自动 (400)] 作为感光度设置，相机  
根据主体的亮度选择最佳感光度设置。

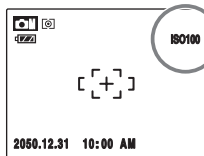

当感光度设置被设置为  
不包括 [自动] 的另一个  
设置时，所选择的感光  
度设置会出现在 LCD 显  
示屏上。

- 关于 [自动 (3200)] / [自动 (1600)] / [自动 (800)] / [自动 (400)]  
当拍摄模式设置为 **AUTO** 或 **AI** 时，可以选择  
[自动 (3200)] / [自动 (1600)] / [自动 (800)] / [自动  
(400)]。对于 [自动 (3200)] / [自动 (1600)] / [自动  
(800)] / [自动 (400)]，感光度采用与 [自动] 相同  
的方式自动设置，不过最高感光度将被限制。根据场景选择  
[自动 (3200)] / [自动 (1600)] / [自动 (800)] / [自动  
(400)]。

### 备忘

- 尽管越是高的感光度设置可让您在越是暗的场所拍摄照片，但这也增加您图像中的斑点数量。选择最适合环境的感光度设置。
- 即使相机关闭或模式设置改变时，感光度设置仍会保留。

续下页 →

### ■ 感光度、画质和拍摄模式之间的关系

图像尺寸 (记录像素数) 取决于感光度设置。此外, 可用感光度因拍摄模式的不同而不同。

ISO	画质			拍摄模式		
	13M 2M 3M	6M F/ 6M N	3:2 12M N 12M F	AUTO	相机图标	
[100]	✓	✓	✓		✓	
[200]	✓	✓	✓		✓	
[400]	✓	✓	✓		✓	
[800]	✓	✓	✓		✓	
[1600]	✓	✓	✓		✓	
[3200]	✓	✓	✓		✓	
[6400]	✓				✓	
[12800]	✓				✓	
[自动]	✓	✓	✓			✓
[自动 (400)]	✓	✓	✓	✓	✓	
[自动 (800)]	✓	✓	✓	✓	✓	
[自动 (1600)]	✓	✓	✓	✓	✓	
[自动 (3200)]	✓	✓	✓	✓	✓	

## 设置动态范围 ([D-Rng] 动态范围)

可用的拍摄模式： (见 49 页)

设置拍摄图像的动态范围。

宽动态范围对以下场景有效。

- 有强烈光照和阴影的建筑
- 高对比度物体 (阳光和海浪, 强烈阳光和红色树叶, 蓝天下的人等)
- 白色物体 (建筑, 动物, 穿白色衣服的人)



[自动]: 相机在拍照前根据拍摄的场景在 100% 和 400% 之间自动改变动态范围。此模式可以抑制高对比度场景中的“飞白”和“暗纹”, 同时对于在室内或多云天天气时拍摄的、无需宽广动态范围的照片也能实现良好的对比度。

[R100 100%], [R200 200%], [R400 400%]:

不管拍摄场景的情况, 采用固定的动态范围值进行拍照。

### ! 注意

- 当动态范围设定为 200% 或 400% 时, 有些 [ISO ISO] 设定将无法选择。另外, 视 [ISO ISO] 设定而定, 有些 [D-Rng 动态范围] 设定可能无法选择。
- 当设定了 [P 连拍] 或 [B 循环连拍] 后, [D-Rng 动态范围] 设定只能选择 [自动]。
- 当 [C.FinePix 色彩] 设定为 [C.F-F 反转片] 时, [D-Rng 动态范围] 设定只能选择 [自动]。
- 尽管较宽的动态范围设置可以让您拍摄对比度良好的照片, 但这也可能会增加您图像中的斑点数量。选择最适合环境的动态范围设置。

## 设定相机性能 ([电源管理])

使用此功能可省电并增加电池的使用时间，或增加拍摄时的对焦速度。

### 注意

当拍摄模式设定为  时，将无法设定 [电源管理]。

## [省电]

每秒钟显示的画面的数量也将减到最少。此外，为了能省电，当 10 秒钟未进行任何操作时，LCD 显示屏将会自动变暗。

### 注意

- 当开启智能脸部优先功能 (见 30 页) 时，[省电] 将被取消。
- 当在高温环境中持续使用较长时间时，选择 [省电]。如果在高温环境下使用其他模式较长时间，则会由于 CCD 的特性，在图像中可能会出现垂直线性干扰。

### 备忘

使用选购的 AC 电源适配器和 DC 连接器时，智能脸部优先功能 (见 30 页) 将自动打开。

## [快速 AF]

当半按快门按钮时，对焦速度将加快。此功能可让您快速拍摄照片，在您不想错过拍摄机会时非常有效。由于相机将消耗更多的电量，因此请注意电池电量。

### 备忘

- 对焦范围为 1 m 左右至无限远。
- 当 30 秒钟未进行操作时，LCD 显示屏将变暗，而当按任何按钮时将亮起。
- 当 [自动关机] 设置为 [关] 时，此设置将改变为 [5 分钟]。

## [LCD 增亮]

LCD 显示屏将亮起。显示屏上的图像将精细显示。由于相机将消耗更多的电量，因此请注意电池电量。

### 备忘

- 当 30 秒钟未进行操作时，LCD 显示屏将变暗，而当按任何按钮时将亮起。
- 当 [自动关机] 设置为 [关] 时，此设置将改变为 [5 分钟]。

## 改变画质设置 ( [ 画质 ] )

使用此菜单指定图像尺寸 (记录像素数)。选择正在拍摄场景的画质设置。

### 拍摄模式中的画质设置

画质模式	画质模式
<b>12M</b> F (4000 × 3000) <b>12M</b> N (4000 × 3000)	在 10R (25.4 × 30.5 cm) /A3 纸上打印
<b>3:2</b> (4224 × 2816)	
<b>6M</b> F (2848 × 2136) <b>6M</b> N (2848 × 2136)	在 10R (25.4 × 30.5 cm) /A4 纸上打印
<b>3M</b> (2048 × 1536)	在 6R (15.2 × 20.3 cm) /A5 纸上打印
<b>2M</b> (1600 × 1200)	在 4R (10.2 × 15.2 cm) /A6 纸上打印
<b>03M</b> (640 × 480)	用于电子邮件或网站

### 区域拍摄和画质设置

不包括 **3:2** 的区域拍摄



采用 **3:2** 的区域拍摄



标准拍摄提供了 4:3 的长宽比, **3:2** 拍摄提供了 3:2 的长宽比 (与 35 mm 胶片和明信片相同的长宽比)。

### 备忘



- 拍摄图像的像素数越大, 图像质量就越好。随着拍摄图像的像素数变小, 您可以在存储卡中记录更多的图像。
- 即使相机关闭或模式设置改变时, 画质设置仍会保留。
- 更改画质设置时, 可拍摄的画面数也会改变 (见 152 页)。设置右上方的数字表示可拍摄画面的数量。
- 可以使用的 [ **ISO** ISO ] 或 [ **Q** 动态范围 ] 设定视质量设定而改变。

## 改变 FinePix 色彩设置 ( FinePix 色彩)

使用此菜单指定所需色调。它对拍摄鲜艳或黑白照片有效。







### 确认

#### FinePix 色彩设置

[ 标准 ] [F- 标准]	对比度和色彩饱和度设置为标准。 该模式用于普通拍摄。
 [F- 反转片]	对比度和色彩饱和度设置为高。此模式对更加生动地拍摄风景（蓝天绿地）和花卉等主体有效。
 [F- 黑白]	此模式可将照片中的色彩转换为黑白。

当设置 [F- 反转片] 或 [F- 黑白] 时，LCD 显示屏上会出现图标。

### 注意

- 当在拍摄模式中选择了 **AUTO**、、 和  以外的选项时，LCD 显示屏上不会出现 。
- 当设定了 [ F-反转片] 后，[ 动态范围] 设定只能选择 [自动]。

### 备忘

- 即使相机关闭或模式设置改变时，[FinePix 色彩] 设置仍会保留。
- 对于正在拍摄的某些主体或场景，[F- 反转片] 的效果可能不太明显。您可能无法在 LCD 显示屏上看到差别。

## 调整图像亮度 ([+] 曝光补偿)

可用的拍摄模式： (见 49 页)

将此菜单用于拍摄可获得正确亮度 (曝光)，例如主体和背景之间有极高对比度的拍摄。

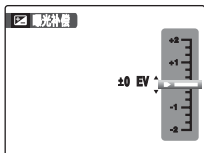

正 (+) 补偿



负 (-) 补偿



### 补偿指南

- 背光肖像：  
+2/3 EV 至 +1 2/3 EV



- 非常明亮的场景 (如雪景)  
和强反光的主体: +1 EV



- 以天空为主的镜头: +1 EV
  - 聚光灯下的主体，特别是在黑色背景下: -2/3 EV
  - 低反光的场景，如拍摄松树或深暗色的植物: -2/3 EV
- \* 请参见“EV”的术语解释 (见 154 页)。

### 备忘

以下任何方式都会禁用曝光补偿：

- 在 [自动] 或 模式下使用闪光灯
- 在 或 模式下拍摄黑暗场景

## 选择测光方式 ( [ [测光] ] )

可用的拍摄模式：**M** (见 49 页)  
(当智能脸部优先功能关闭时)

当拍摄条件无法获得正确曝光时，使用此设置。



- [ [多重] ] (模式) : 相机探测场景并选择正确曝光的测光方式。
- [ [点] ] : 对图像中心的曝光进行优化的测光方式。
- [ [平均] ] : 对整个图像采用平均值的测光方式。

### 有效使用测光模式

- [ 多重 ]  
在此模式中，相机采用自动场景识别对多种拍摄条件下的主体进行分析并提供最佳曝光。
- [ 点 ]  
对于明暗区域对比度强烈的主体，如果您要对某部分实现正确曝光，此模式很有用。
- [ 平均 ]  
此模式的优点在于对于不同的构图或主体，曝光通常不变。对于拍摄穿戴黑色或白色衣服的人物以及拍摄风景，此模式尤其有效。



## 调节色彩平衡 ([WB] 白平衡)

可用的拍摄模式： (见 49 页)

用白色为基色调节色彩平衡以适合主体周围的灯光色彩。

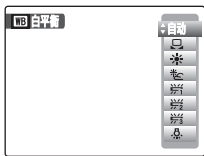

[自动]: 自动调整

- : 借助白纸选择白平衡以适合拍摄条件
- : 在晴朗的户外拍摄
- : 在阴影下拍摄
- : 在日光荧光灯下拍摄
- : 在暖白荧光灯下拍摄
- : 在冷白荧光灯下拍摄
- : 在白炽灯光下拍摄

## 自定义白平衡

- ① 选择 自定义白平衡。
- ② 在光源下拿出一张白纸设定白平衡，让它充满整个 LCD 显示屏。然后按快门按钮设置白平衡。

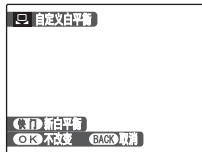

### 备忘

- 白平衡设置不会影响 LCD 显示屏上显示的图像。
  - 若要使用先前设置的白平衡，则按 MENU/OK (菜单 / 确认) 而不按快门按钮。
- ③ 当测到正确曝光时，将出现 [完成!]。按 MENU/OK (菜单 / 确认) 按钮确认设置。

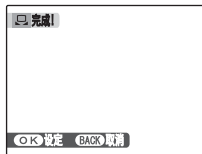

续下页 ➡

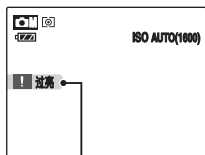

过亮或过暗

出现 [ 过亮 ] 时用负值 (-)、  
[ 过暗 ] 时用正值 (+)，重新  
设置曝光补偿 (见 71 页)。

### 示例

通过使用彩色纸张 – 而非白色纸张，您可以改变所拍照片的白平衡。

### 备忘

- 在 [ 自动 ] 模式下，对于如人物脸部的特写和在特殊光源下拍摄的照片等主体，可能无法获得正确的白平衡。选择适合光源的正确白平衡。
- 闪光灯闪光时，将使用闪光灯的白平衡设置（自定义白平衡除外）。因此，为获得特定的效果，应该将闪光模式设为 [ 禁止闪光 ]（见 56 页）。
- 指定的自定义白平衡在重设前将一直保留。即使取出电池此设置也会保留。
- 视拍摄条件（光源等）而定，色调可能会有变化。
- 拍照后，请查看图像色调（白平衡）。
- “白平衡”术语解释（见 154 页）。

## 连续拍摄照片 ([ 连拍 ])

此模式适用于拍摄动物物体的照片。



: [ 循环连拍 (后 12 张) ] 连续拍摄

: [ 连拍 (前 12 张) ] 连续拍摄

: [ 长时间连拍 ] 连续拍摄

: [ 循环连拍 (后 3 张) ] 连续拍摄

: [ 连拍 (前 3 张) ] 连续拍摄

### ① 注意

- 根据存储卡或内存的可用空间, 可拍张数会受到限制。
- 在 [连拍 (前 3 张)]、[循环连拍 (后 3 张)]、[连拍 (前 12 张)] 和 [循环连拍 (后 12 张)] 连续拍摄模式中, 对焦和曝光在拍摄第一张时即固定并且不能中途更改 (仅 [长时间连拍] 除外)。
- 连拍速度取决于快门速度。
- 闪光模式设置为 [禁止闪光] 时无法使用闪光灯 (见 56 页)。不过, 当模式返回普通拍摄时, 选择连拍以前指定的闪光设置将被恢复。
- 对于 [连拍 (前 3 张)]、[循环连拍 (后 3 张)]、[连拍 (前 12 张)] 和 [循环连拍 (后 12 张)] 连续拍摄, 结果总是在拍摄之后显示 (请注意, 使用 [长时间连拍] 连续拍摄的图像不显示结果)。
- 在 [循环连拍 (后 3 张)]、[循环连拍 (后 12 张)] 和 [长时间连拍] 连续拍摄模式中, 当 [循环连拍 (后 3 张)] / [循环连拍 (后 12 张)] [长时间连拍] 连续拍摄模式与自拍模式同时使用时, 只能拍摄一张照片。
- 在 [自然光 & 闪光灯] 中无法选择连拍。

### [连拍 (前 3 张)] 连续拍摄

可用的拍摄模式: 除了 [全部]



按住快门按钮时连续拍摄 3 张图像。

### 📌 备忘

当在 xD-Picture Card 卡或内存中记录时, 使用连拍时文件记录时间可能会增加。

续下页 →

### [ 循环连拍 (后 3 张) ] 连续拍摄

可用的拍摄模式：除了  全部

按住快门按钮时连续拍摄 40 张图像。  
记录快门按钮松开前的最后 3 张照片。

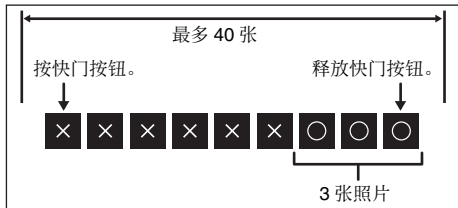

### [ 长时间连拍 ] 连续拍摄

可用的拍摄模式：除了  全部

按住快门按钮时将一直连续拍摄，直到存储卡或内存满。

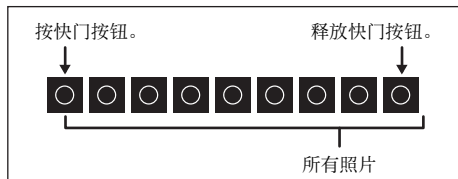

### [ 连拍 (前 12 张) ] 连续拍摄

可用的拍摄模式：**AUTO**，

按住快门按钮时连续拍摄 12 张图像。

#### 备忘

只能选择 [ 动态范围] 设定的 [自动]。

## [ 循环连拍 (后 12 张)] 连续拍摄

可用的拍摄模式：**AUTO**、

按住快门按钮时连续拍摄 40 张图像。  
记录快门按钮松开前的最后 12 张照片。

有关 [ 连拍 (前 12 张)] 和 [ 循环连拍 (后 12 张)] 的感光度 and 图像尺寸

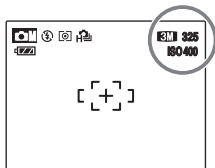

当设置 [ 连拍 (前 12 张)] 或 [ 循环连拍 (后 12 张)] 时，感光度被严格限制在 400 以上，图像尺寸严格限制在 **SM** 以下。已改变的感光度和图像尺寸显示为黄色。当拍摄模式被设置为 **AUTO**、 以外的模式时，限制被清除。

### 备忘

只能选择 [**DR** 动态范围] 设定的 [自动]。

## 指定对焦模式 ([ 自动对焦模式])

可用的拍摄模式： (见 49 页)  
(当智能脸部优先功能关闭时)

使用此模式指定最适合主体的对焦模式。



## [ 中心]

相机对 LCD 显示屏中心对焦。  
用 AF/AE 锁定拍照 (见 33 页) 时，请使用此设置。

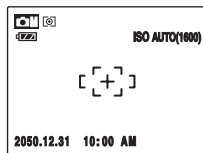

续下页

## [+] 多重

半按快门按钮时，相机识别 LCD 显示屏中心附近对比度强烈的主体并在对焦清晰的主体上显示 AF 框。

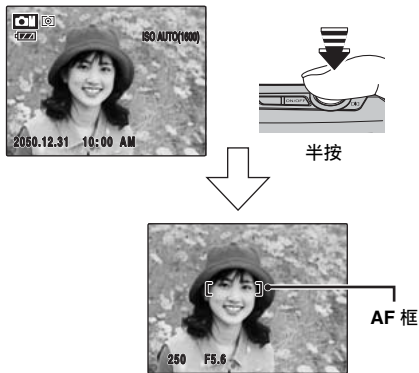

## ! 注意

在微距模式中拍摄时，相机对屏幕中心对焦。

## 📌 备忘

当对焦位置未出现 AF 框时，请在 [自动对焦模式] 中选择 [回中心] 并使用 AF/AE 锁定 (见 33 页)。

## [回] 连续

使用此设置拍摄运动物体的照片。  
相机对 AF 框中的主体连续对焦。

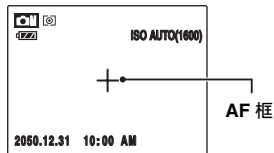

## ! 注意

当使用 [回] 连续] 时，必须注意电池电量。  
使用 [回] 连续] 时电池电量 (电能消耗) 会更快。原因在于相机在未按快门按钮时连续对焦。

# 使用 [F- 模式菜单] (回放) / [回放菜单]

使用这些菜单回放拍摄的图像。

## 设置 [F- 模式菜单] (回放)

① 将相机设置为回放模式 (见 37 页)。



② 按 **F** 打开 [F- 模式菜单]。



③ 按 **▲** 或 **▼** 选择菜单。



④ 按 **▶**。



⑤ 按 **▲** 或 **▼** 更改设置。



⑥ 按 **MENU/OK** (菜单 / 确认) 确认设置。

## 设置 [回放菜单]

① 将相机设置为回放模式 (见 37 页)。

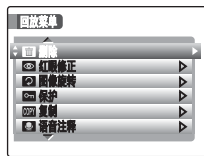

② 按 **MENU/OK** (菜单 / 确认) 打开 [回放菜单]。



③ 按 **▲** 或 **▼** 选择菜单。



④ 按 **▶**。



⑤ 按 **▲** 或 **▼** 更改设置。







⑥ 按 **MENU/OK** (菜单 / 确认) 确认设置。

## 发送和接收图像 ( 红外线通信)



您可以将拍摄的图像发送到另外的 FUJIFILM 数码相机 (如果该相机具有 IR 功能)、拥有高速红外线传输能力的其他设备或任何其他具有 IrSimple 功能的移动设备。您也可以从具有高速红外线传输功能的 FUJIFILM 数码相机或其他设备, 或者具有 IrSimpleShot™ (IrSS™) 功能的移动设备上接收拍摄的图像。



 ① 按  将相机设置为回放模式 (见 37 页)。

  ② 按 **F** 打开 [F- 模式菜单]。

 ③ 按  或  选择  红外线通信]。

  ④ 按 **F**。

### 备忘

您可以在 [ 设置] 菜单中指定红外线传输设置。有关指定红外线传输设置的更多信息, 请参阅 105, 107 页。

### 确认

更多信息, 请参阅随此设备提供的手册。

## 发送图像数据

此处以将图像数据发送至 FUJIFILM 数码相机为例。您可以用同样的方法将数据发送至其他设备。

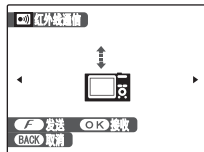

① 打开相机。

 ② 按  或  选择发送照片 (文件)。



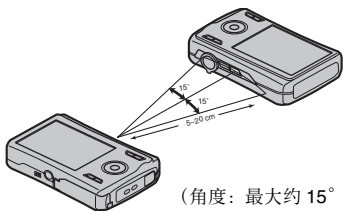

(角度: 最大约 15°)

- ③ 将相机的红外线端口对准相机红外线端口的正面 (见 10 页)。传输角度保持在 15° 以内, 约 5 到 20 cm 之间。



- ④ 按 **F** 开始传输。  
传输完毕时, LCD 显示屏上会显示 [发送完毕]。



### ! 注意

- 传输图像数据时请确认您的相机开启。
- 如果图像的长宽比是 3:2, 视打印机类型而定, 打印件的顶部和底部或者左右两侧可能会出现白边。
- 电影图像无法打印。
- 用 FinePix F100fd 以外的相机  拍摄的图像可能无法打印或传输。
- 如果发送图像数据的 [画质] 超过 3M, 则图像的 [画质] 将被设定为 3M。

### ✓ 确认

- 您仅需按三次 **F** 就可以发送图像数据。
- 更多信息, 请参阅随接收设备提供的手册。

## 接收图像数据

此处将以从 FUJIFILM 数码相机接收图像数据为例。您可以用同样的方法从其他设备上接收图像数据。



- ① 打开相机。



- ② 按 **◀** 或 **▶** 选择发送照片 (文件)。

续下页 ➡

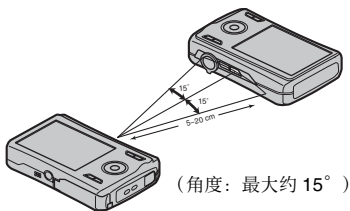

- ③ 将相机的红外线端口对准相机红外线端口的正面 (见 10 页)。传输角度保持在  $15^\circ$  以内, 约 5 到 20 cm 之间。



- ④ 按 MENU/OK (菜单 / 确认) 开始传输。  
传输完毕时, LCD 显示屏上会显示 [接收完毕]。

#### ☑ 确认

您仅需按照如下所示顺序按下按钮就可以接收图像数据:  
**F** → **F** → MENU/OK (菜单 / 确认)

#### ! 注意

- 动画图像无法传输。
- 如果显示 [通信错误]、[无法发送] 或 [无法接收], 请按 **F** 或 MENU/OK (菜单 / 确认) 重新传输图像数据, 或者按 DISP/BACK (显示 / 返回) 取消传输。
- 请勿在发送和接收设备中间放置任何物品。
- 将相机放置阳光直射下或荧光灯光线下可能会妨碍数据成功传输。
- 当靠近红外线传输设备 (如电视机或录像机的遥控器) 或产生电磁干扰的设备时, 可能无法成功传输。
- 进行图像数据传输时, 请将红外线端口正确对准设备或相机红外线端口正面。

#### 📄 备忘

当回放从其他相机上接收的图像时, LCD 显示屏上将显示 。

## 传输和保存博客图像 ([Blog] 适合博客用的尺寸)]

您可以将拍摄的照片改变成更小尺寸，然后进行传输或保存。此功能在您要将照片张贴到博客或其他在线论坛上时非常有用。还可以在发送或保存之前裁剪图像。

### 备忘

博客图像的尺寸可设置为 [640 标准] (640 × 480) 或 [320 小] (320 × 240) (见 106 页)。以 [3:2] 拍摄的图像的尺寸为 [640 标准] (768 × 512) 或 [320 小] (384 × 256)。



① 按 将相机设置为回放模式 (见 37 页)。

② 按 打开 [F- 模式菜单]。



③ 选择 [适合博客用的尺寸]。



④ 出现发送 / 保存画面。

### 备忘 裁剪图像

您可以在发送或保存之前裁剪出想要的图像区域。

- ① 使用变焦拨杆对图像进行放大或缩小 (放大为 ，缩小为 )。
- ② 按 将画面移动到您要裁剪的区域。
- ③ 按 MENU/OK (菜单 / 确认) 确认设置并返回到发送 / 保存画面。

### 发送博客图像

您可以将图像尺寸调整到 VGA，然后将它们发送到支持 IrSimple 功能的设备上。

续下页

## 保存博客图像



① 选择要保存的画面 (文件)。



② 按 MENU/OK (菜单 / 确认) 保存图像。

### ☑ 确认

- 当已保存的博客图像被导入计算机或类似设备时, 这些图像的文件名以 “BLOG” 开头。
- 回放已保存的博客图像时,  出现在画面上且这些图像被一个黑框围绕。

### ⚠ 注意

您无法旋转或裁剪已保存的博客图像。



### 备忘

已用  图像旋转 ] 旋转的图像在发送或保存时保持其旋转状态。

## 设置自动回放

### ([幻灯片式播放])

使用此模式连续回放拍摄的图像。您可选择回放间隔和图像转变的类型。



#### 备忘

- 若要中断自动回放，请按 MENU/OK (菜单 / 确认)。
- 当选择[普通]和[渐现]时，按 ◀ 或 ▶ 向前或向后回放图像。
- 幻灯片式播放过程中，自动关机功能 (见 112 页) 不会启动。
- 录像回放自动开始。当录像回放结束时，回放功能使图像继续回放。
- 在回放过程中，按一下 DISP/BACK (显示 / 返回) 显示屏幕帮助。
- 如果单幅播放上显示日期，则在幻灯片放映 ([多幅] 除外) 中将显示日期。
- 通过选择 [IrSS]，您便可观看幻灯片，而无需在相机和具有红外线功能的电视机之间进行 AV 连接。
- 选择 [普通] 或 [渐现] 时，相机回放用智能脸部优先 (见 30 页) 拍摄的图像时放大显示识别的脸部。

## DPOF 设置画面

### ([打印预约 (DPOF)])

使用一台兼容 DPOF 的打印机，您可指定图像、打印数量、打印或不打印日期。



[显示日期] : 日期将打印在打印件上。

[关闭日期] : 日期不会打印在打印件上。

[重设所有] : 所有 DPOF 设置将被取消。

续下页 →

■ [打印指令 (DPOF)]



DPOF 表示数字打印命令格式，是将数码相机所拍摄图像的打印规格记录在存储卡等媒体上所使用的格式。保存的设置包括打印哪些画面等信息。

本章节将详细介绍如何在 FinePix F100fd 相机上设置打印指定。

\*某些打印机不支持日期和时间打印或打印张数。

\*指定打印时可能出现如下警示信息。

[DPOF 已定义 删除 OK?]

[DPOF 已定义 删除所有 OK?]

当删除图像时，对应于该图像的 DPOF 设置也同时被删除。

[重新设定 DPOF OK?] (见 87 页)

当插入的存储卡中含有用其它相机指定打印的图像时，这些打印规格将全部复位，并被新的打印规格代替。

[DPOF 文件错误] (见 136 页)

同一张存储卡上最多只能为 999 幅图像设定打印设置。

## [ 显示日期 ] / [ 关闭日期 ]

选择 [ 显示日期 ], LCD 显示屏上出现 , 并且日期将印在您打印的照片上。

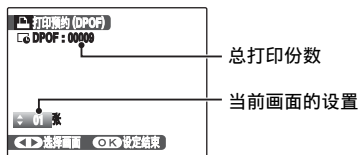

- ① 按 或 显示指定 DPOF 设置的画面 (文件)。



- ② 按 或 设定一个值。  
最多打印 99 张。  
对于您不想打印的画面 (文件), 则将打印数量设为 0。

若要指定更多的 DPOF 设置, 重复步骤 ① 和 ②。



- ③ 设置完成后, 请按 MENU/OK (菜单 / 确认)。  
按 DISP/BACK (显示 / 返回) 取消那些设置。



- ④ 再次按 MENU/OK (菜单 / 确认)。屏幕上出现打印总数。

## 备忘 取消 DPOF 设置

- 按 打开 [ F- 模式菜单 ], 再按 或 选择 [ 打印预约 (DPOF) ]。
- 按 。
- 按 或 选择 [ 显示日期 ] 或 [ 关闭日期 ], 再按 MENU/OK (菜单 / 确认) 显示打印预约画面。
- 按 或 选择您想把 DPOF 设置取消的画面 (文件)。
- 按 设置打印数量为 0。

若要取消另一张画面 (文件) 的 DPOF 设置, 请重复步骤 ④ 和 ⑤。

请按 MENU/OK (菜单 / 确认) 以完成设置。

- [ 重设所有 ] (见 88 页)

## 备忘

- 当 DPOF 设置是在另一台相机上指定时。



若数据包括一个带有在另一台相机上指定的 DPOF 设置的画面 (文件), 则会出现 [ 重新设定 DPOF OK? ]。按 MENU/OK (菜单 / 确认) 删除已为每一个画面 (文件) 指定的所有 DPOF 设置。再给每一个画面 (文件) 指定 DPOF 设置。

- 可以在同一张存储卡上要求打印多达 999 个画面 (文件) 的照片。
- 无法指定电影的 DPOF 设置。



续下页

### ! 注意

- 在选择设置时按 DISP/BACK (显示 / 返回) 会取消全部当前设置。如果有以前的 DPOF 设置, 则只取消修改的设置。
- 当选择 [ 显示日期 ] 设置时, 通过使用打印服务或兼容 DPOF 的打印机, 可以将日期打印在照片上 (视打印机规格而定, 在某些情况下可能无法打印日期)。
- 用 FinePix F100fd 以外的相机  拍摄的图像可能无法被指定 DPOF 设置。

### 智能脸部优先



对用智能脸部优先 (见 30 页) (屏幕上出现 ) 拍摄的图像进行 DPOF 设置时, 按  (智能脸部优先), 被识别脸部的周围将出现方框, 然后对被识别脸部的数量设置打印数量。对照片中的每个人均可轻松设置打印数量。按 ▲ 或 ▼ 设置打印数量。再次按  (智能脸部优先), 识别脸部的数量即按打印数量进行了设置。设置后, 按 MENU/OK (菜单 / 确认)。

### [ 重设所有 ]

取消所有 DPOF 设置:





在 [F- 模式菜单] 中选择 [ 重设所有 ] (见 85 页)。

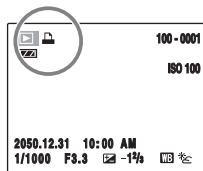

按 MENU/OK (菜单 / 确认)。

### 备忘



 在当图像指定 DPOF 设置时, 在回放过程中出现在 LCD 显示屏上。



## 修正图像中的红眼现象 ([ 红眼修正 ])

您可以修正用智能脸部优先 (见 30 页) 拍摄的图像中的红眼现象 (屏幕上出现  )。



① 按 ◀ 或 ▶ 选择用智能脸部优先拍摄的画面。



② 按 MENU/OK (菜单 / 确认) 打开 [ 回放菜单 ]。



③ 按 ▲ 或 ▼ 选择 [ 红眼修正 ]。





④ 按 ▶。



⑤ 按 MENU/OK (菜单 / 确认) 进行修正。

### ! 注意

- 如果相机未能识别图像中的人脸，则不能充分修正红眼现象或完全无效。此外，如果是人脸侧面，则相机无法修正红眼现象。
- 视场景而定，修正结果可能会不同。
- 如果图像中有许多张人脸，可能需要更多时间进行处理。
- 本相机无法修正某些图像中的红眼现象，例如使用 [ 超] 适合博客用的尺寸] 保存的图像或黑白图像。
- 用 FinePix F100fd 以外的相机  拍摄的图像中的红眼可能无法修正。
- 已修正的图像被作为一个单独的文件添加在最后的画面中，且  出现在图像中。
- 经过红眼修正的图像显示有 。图像无法再修正。

### ✓ 确认

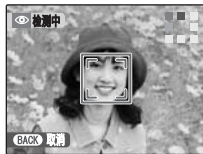

① 图像中的红眼现象将被发现。



② 红眼现象将在图像拍摄之前被修正。未发现红眼现象时，处理将结束而不显示 [ 修正中 ] 画面。

## 旋转图像 ([图像旋转])

当以垂直位置拍摄时, 图像在 LCD 显示屏上显示为水平。使用此模式旋转图像和显示正确方向。您的相机称图像为“画面”。

### 注意

无法旋转受保护画面 (文件)。旋转这些画面之前先取消画面 (文件) 保护 (见 91 页)。

### 备忘

只有用 FinePix F100fd 回放时才能旋转图像。您可能无法旋转用 FinePix F100fd 以外的相机拍摄的图像。



① 按 ◀ 或 ▶ 选择旋转画面 (文件)。



② 按 MENU/OK (菜单 / 确认) 打开 [回放菜单]。



③ 按 ▲ 或 ▼ 选择 [图像旋转]。



④ 按 ▶。

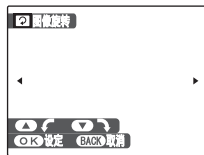

⑤ 按 ▲ 或 ▼ 旋转图像。  
▼: 顺时针 90 度旋转图像。  
▲: 逆时针 90 度旋转图像。

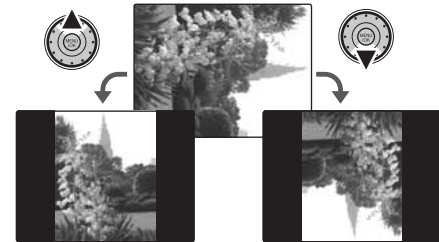

⑥ 按 MENU/OK (菜单 / 确认) 确认设置。下次回放此图像时, 它将自动旋转。按 DISP/BACK (显示 / 返回) 取消旋转图像。

## 保护图像 ([ 保护])

使用此模式防止画面 (文件) 被意外删除。

### [画面 设定 / 解除] (设置或重设画面)

若只保护或取消保护选择的画面 (文件)：



不保护的

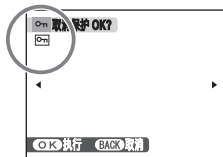

受保护的 (出现 )



① 按 ◀ 或 ▶ 选择受保护 / 不受保护的画面 (文件)。



② 按 MENU/OK (菜单 / 确认) 保护 / 不保护当前显示的画面 (文件)。  
不受保护的：保护画面 (文件)  
受保护的：重设画面 (文件)

若要保护另一个画面 (文件)，重复步骤 ① 和 ②。  
当完成保护画面 (文件) 时，请按 DISP/BACK (显示 / 返回)。

### [保护所有]

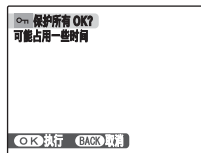

按 MENU/OK (菜单 / 确认) 保护所有画面 (文件)。

### [取消所有保护]

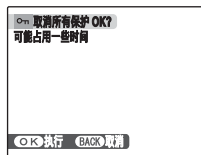

按 MENU/OK (菜单 / 确认) 保护所有画面 (文件)。

续下页 →

### 备忘 中途停止操作

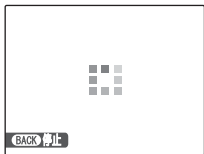

若图像非常大，则对所有画面（文件）进行保护或不保护可能需要一段时间。  
如果您在此过程中想要拍照或录像，请按 DISP/BACK（显示 / 返回）。

### ! 注意

格式化功能会删除所有画面（文件），包括受保护的画面（文件）（见 111 页）。

### 复制图像 ([COPY 复制])

内存和存储卡中保存的图像可以相互传送。

#### ■ 选择复制



① 按 ▲ 或 ▼ 选择 [IN 内存 → 存储卡] 或 [存储卡 → IN 内存]。



② 按 ►。

#### 将图像复制到其他存储卡

使用复制图像功能将插在相机中的存储卡中的图像复制到内存中，然后取出存储卡并将另一块存储卡插入相机。然后将图像从内存复制到存储卡。

## 一次复制一幅画面 ([画面])



① 按 ▲ 或 ▼ 选择 [画面]。



② 按 MENU/OK (菜单 / 确认)。



③ 按 ◀ 或 ▶ 选择要复制的画面 (文件)。



④ 按 MENU/OK (菜单 / 确认) 复制当前显示的画面 (文件)。



## 备忘

若要复制另一个画面 (文件), 重复步骤 ③ 和 ④。  
当完成复制画面 (文件) 时, 按 DISP/BACK (显示 / 返回)。

## 复制所有画面 ([所有画面])



① 按 ▲ 或 ▼ 选择 [所有画面]。



② 按 MENU/OK (菜单 / 确认)。



③ 按 MENU/OK (菜单 / 确认) 复制所有画面 (文件)。

## ! 注意

- 当 LCD 显示屏上出现 [存储介质满] 或 [内存存储介质满] 时, 数据复制将中途停止。
- 当复制已指定 DPOF 设置的图像时, 不复制 DPOF 设置。

## 为图像增加语音注释 ([语音注释])

最多可以为静止图像添加 30 秒语音注释。

### 录制语音注释

- ① 按 ◀ 或 ▶ 选择要添加语音注释的图像。
- ② 按 MENU/OK (菜单/确认) 打开 [回放菜单]。
- ③ 按 ▲ 或 ▼ 选择 [语音注释]。
- ④ 按 ▶。

- ⑤ 按 MENU/OK (菜单/确认) 开始录制。

录制时剩余录制时间将出现。

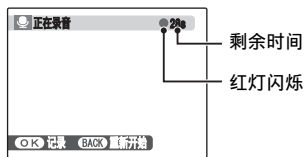

剩余时间  
红灯闪烁

### 备忘

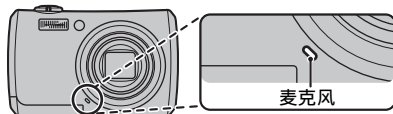

与相机保持约 20 cm 的距离以便获得最佳效果。

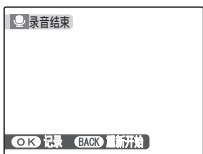

- ⑥ 中途按 MENU/OK (菜单 / 确认) 或者经过 30 秒时, 语音注释将结束。

若要记录您的注释: 请按 MENU/OK (菜单 / 确认)。  
若要重新录制您的注释: 请按 DISP/BACK (显示 / 返回)。



#### 备忘

- 当图像已经配有语音注释时



如果您选择已经配有语音注释的图像时, 将出现您可以从中选择是否重新录制语音注释的画面。

- 当出现 [画面保护] 时, 请对图像解除保护 (见 91 页)。
- 无法对电影添加语音注释。

## 回放语音注释



- ① 按 ◀ 或 ▶ 选择配有语音注释的图像文件。  
🔊 出现在 LCD 显示屏上。



- ② 按 ▼ 开始回放语音注释。

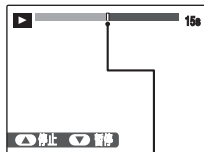

LCD 显示屏上将显示回放进度指示条及回放时间。

进度指示条





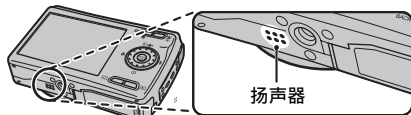

#### 注意



不要挡住扬声器。  
否则声音可能难以听清。

续下页 →

## ■ 回放语音注释

	控制按钮	功能描述
回放		开始回放。 回放结束时语音注释停止。
暂停 / 恢复		回放过程中暂停语音注释。 再次按 ▼ 恢复回放。
停止		停止回放。 当语音注释回放被停止时按 ◀ 或 ▶ 可分别返回到上一个文件或进到下一个文件。
快进 / 后退		在回放过程中按 ◀ 或 ▶ 可在语音注释中快进或后退。 回放暂停时这些按钮不起作用。

## 🔍 确认

- 录音格式：  
WAVE ( 见 154 页 ) ， PCM 录制格式
- 音频文件尺寸：  
约 480 KB ( 30 秒语音注释 )

## 📁 备忘 播放语音注释文件

您可能无法回放一些在其他相机上记录的语音注释文件。

## 调整语音注释音量

回放语音注释时可以调整音量。



- ① 回放语音注释时按 MENU/OK ( 菜单 / 确认 ) 。  
回放时暂停语音注释。



- ② 按 ▲ 或 ▼ 调整音量。



- ③ 按 MENU/OK ( 菜单 / 确认 ) 确认您的选择。  
相机开始回放语音注释。





## 裁剪图像 ([ 裁剪])

使用此模式裁剪所拍图像上需要的部分。

### 确认

在选择 [ 裁剪] 之前, 选择裁剪画面 (文件)。

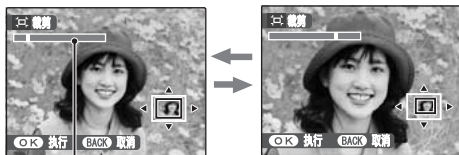

 广角变焦拨杆  
(缩小)

 望远变焦拨杆  
(放大)



变焦指示条



- ① 将变焦拨杆转到  或  对图像进行放大或缩小。



引导屏  
(当前显示的图像)



- ② 按 ▲、▼、◀ 或 ▶ 显示图像的另一部分。



- ③ 按 MENU/OK (菜单/确认)。

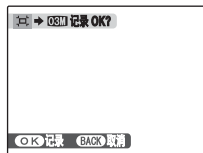

- ④ 确认保存的图像尺寸并按 MENU/OK (菜单/确认)。

裁剪的图像被作为一个单独的文件添加在最后的画面中。

续下页 →

### 备忘

- 在步骤①或②中按 DISP/BACK (显示/返回) 返回单幅画面回放。
- 视步骤①的变焦倍数而定, 保存的图像尺寸可能会不同。对于 0.3 M, 出现黄色“OK 执行”选项表明无法裁剪。
- 图像尺寸

6M	在 10R (25.4 × 30.5 cm) /A4 纸上打印
3M	在 6R (15.2 × 20.3 cm) /A5 纸上打印
2M	在 4R (10.2 × 15.2 cm) /A6 纸上打印
0.3M	用于电子邮件或网站



- 若选择了 3:2 画质设置, 则图像被裁剪为标准尺寸 (长宽比为 4:3)。

### 注意

您可能无法裁剪用 FinePix F100fd 以外的相机  拍摄的图像。

### 智能脸部优先



用智能脸部优先 (见 30 页) 拍摄的图像 (屏幕上出现 )。按  (智能脸部优先), 对焦的脸部被放大以便对主体进行裁剪。若要根据喜好指定图像的裁剪部分, 请根据 [裁剪] 中的步骤进行指定及调整。

请使用此模式拍摄有声电影。

## 1 将相机设为 [动画] 模式。



① 按 MENU/OK（菜单 / 确认）打开菜单。



② 按 ▲ 或 ▼ 选择 [动画]。



③ 按 MENU/OK（菜单 / 确认）确认设置。

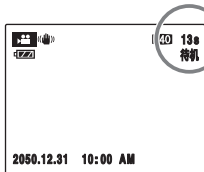

可拍摄的时间显示在 LCD 显示屏上。

## ■ 对图像进行变焦

由于拍摄过程中您无法进行变焦，所以您必须先进行变焦。

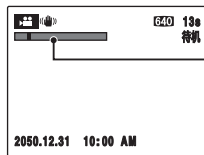

变焦指示条



将变焦拨杆转到 [ ] 或 [ ] 对图像进行放大或缩小。

续下页 →

## 2 拍摄电影。

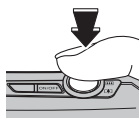

按到底

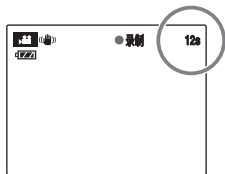

完全按下快门按钮开始拍摄。

在拍摄过程中，在 LCD 显示屏上会显示 [● 录制] 和表示剩余时间的计数器。

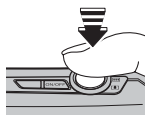

半按

在拍摄过程中若半按快门按钮或剩余时间用完后，则拍摄结束。

### 备忘

- 当拍摄对象较暗时，AF 辅助照明将发光。
- 有关关闭 AF 辅助灯，请参阅 106 页。
- 拍摄过程中无须按住快门按钮。

### 确认 拍摄电影

- 规格：动态 JPEG（见 154 页），单声道声音
- 画质选择方式：**640**（640 × 480 像素）  
**320**（320 × 240 像素）
- 画面速率（见 154 页）：每秒 30 幅（固定）

### 备忘

- 在拍摄过程中显示的 LCD 显示屏的亮度和色彩可能会与拍摄开始之前显示的有所不同。
- 完全按下快门按钮时，对焦被锁定，但曝光值和白平衡会根据拍摄场景自动调节。
- 如果拍摄开始后立刻被停止，则仅有 1 秒钟的电影被记录到存储卡或内存上。

### 注意

- 由于电影如属于实时记录数据到存储卡或内存上，因此，若相机突然断电（如电池用完或 AC 电源适配器和 DC 连接器断开连接时），则电影就无法被正确记录。
- 使用 FinePix F100fd 拍摄的电影文件可能无法在其他相机上回放。
- 因为声音会与图像同时录制，所以请确保不要用手指等挡住麦克风（见 10 页）。
- 拍摄电影时可能会录下相机的操作音。
- 电影文件的尺寸最大为 2GB。

## 更改电影尺寸

① 按 **F** 打开 [**F**- 模式菜单]。

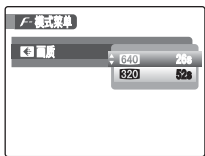

② 按 **▶**。



③ 按 **▲** 或 **▼** 更改设置。



④ 按 MENU/OK (菜单 / 确认) 确认设置。

### ■ 电影模式中的画质设置

**640** (640 × 480 像素)：可获得更佳画质

**320** (320 × 240 像素)：可拍摄更长电影

### 📌 备忘

- 即使相机关闭或模式设置改变时，画质设置仍会保留。
- 在 [**动画**] 模式中，您无法设定 [**ISO** ISO] (感光度)、**[动态范围]** 或 **[FinePix 色彩]**。
- 有关存储卡或内存的录制时间，请参阅 152 页。

### ⚠ 注意

使用型号中含“M”的 **xD-Picture Card** 卡进行拍摄时，如 **DPC-M1GB**，若反复记录和删除（画面删除）图像文件，则电影的记录时间会减少。

此时，请在使用前删除所有照片或格式化 **xD-Picture Card** 卡。请将重要的照片（文件）备份在计算机或其他存储介质上。

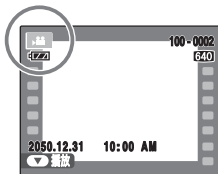

① 按 ◀ 或 ▶ 选择电影文件。  
▶ 出现在 LCD 显示屏上。



② 按 ▼ 开始回放电影。

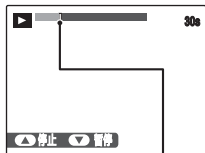

进度指示条

LCD 显示屏上将显示回放进度指示条及回放时间。

## ■ 回放电影

	控制按钮	功能描述
回放		开始回放。 当到达电影结尾时，回放停止。
暂停 / 恢复		回放过程中暂停电影。 再次按 ▼ 恢复回放。
停止		停止回放。 当回放被停止时按 ◀ 或 ▶ 可分别返回到上一个文件或进到下一个文件。
快进 / 后退		在回放过程中按 ◀ 或 ▶ 可在电影中快进或后退。
跳跃回放		当电影被暂停时按 ◀ 或 ▶，电影前进或后退一幅画面。 一直按住 ◀ 或 ▶ 快速滚动画面。

### 备忘

如果镜头中的主体非常明亮时，则在回放过程中图像上可能会显示白色垂直条纹或黑色水平条纹。这是正常现象。

### 注意

- 您可能无法回放一些在其他相机上记录的电影文件。
- 若要在个人电脑上回放电影文件，请将存储卡或内存中的电影文件保存在个人电脑的硬盘上，然后再回放保存的文件。
- 不要挡住扬声器。否则声音难以听清。

## 调整电影音量

回放电影时可以调整音量。



- ① 回放电影时按 MENU/OK（菜单 / 确认）。回放时暂停电影。



- ② 按 ▲ 或 ▼ 调整音量。



- ③ 按 MENU/OK（菜单 / 确认）确认设置。相机开始回放电影。

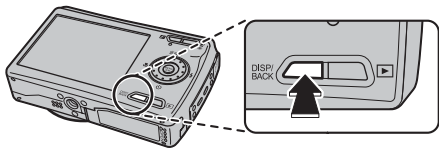

## 设定礼仪模式



若要设定礼仪模式，请按住 **DISP/BACK**（显示 / 返回）。在对使用闪光灯和发出操作音或快门音进行限制的场所，使用此模式。

闪光模式会设为禁止闪光，并且操作音、快门音、语音注释回放和自拍指示灯会被禁用。

### 备忘

- 再次按住 **DISP/BACK**（显示 / 返回）将解除礼仪模式。
- 只有在 [自然光 & ] 模式中闪光灯才会闪光。
- 解除礼仪模式将改变闪光模式或音量。
- 在播放短片或语音注释时无法设定礼仪模式。



## 使用 [设置] 菜单

### 1 打开 [设置] 菜单。



- ① 拍摄模式：  
按住 MENU/OK（菜单 / 确认）打开菜单。  
回放模式：  
按 MENU/OK（菜单 / 确认）打开菜单。



- ② 按 ▲ 或 ▼ 选择 [SET] 设置。



- ③ 按 ►。

### 2 改变页面。



- ① 按 ◀ 或 ▶ 选择页。



- ② 按 ▼ 移到菜单项目。

### 3 更改设置。



- ① 按 ▲ 或 ▼ 选择菜单。



- ② 按 ►。  
画面因所选项目而异。





- ③ 按 ▲ 或 ▼ 更改设置。



- ④ 按 MENU/OK（菜单 / 确认）确认设置。

## ● [ 设置 ] 菜单选项

	设置	显示	出厂设置	功能描述	页码
📷	 图像显示 ]	[3 秒 ]/[1.5 秒 ] [画面放大 (连续) ]/ [关]	[1.5 秒]	设置拍照后显示图像确认画面 (拍摄结果) 的方式。所记录图像中的色调可能与实际颜色有差异。回放记录的图像进行检查。	108
	 画面计数规则 ]	[连续 ]/[清零]	[连续]	指定画面编号时接着以前的编号继续, 还是重新开始编号。	109
	 保存修正前图像 ]	[预览 ]/[关]	[关]	指定在使用智能脸部优先功能和 [👤 脸部优先 📷 红眼修正开 ] 时是否记录在红眼修正之前拍摄的图像。	30
	 AF 辅助灯 ]	[开 ]/[关]	[开]	指定 AF 辅助灯是开还是关。	35
	 数码变焦 ]	[开 ]/[关]	[关]	指定是否同时使用数码变焦。	110
	 长时曝光 (M) ]	[开 ]/[关]	[关]	在拍摄模式设置为 [🌃 夜景 ] 时设置长时间曝光。	53
🔧	 日期时间 ]	-	-	更正日期或时间。	24
	 操作音量 ]	🔊关 / 🔊1/ 🔊2/ 🔊3/ 🔊4	🔊1	设定使用相机控制按钮时发出效果音的音量。	-
	 快门音量 ]	🔊关 / 🔊1/ 🔊2/ 🔊3/ 🔊4	🔊1	设置快门操作时发出的声音。	-
	 快门声音 ]	[J1 声音 1]/ [J2 声音 2]	J1	设定快门操作时发出的快门声音。	-
	 回放音 ]	-	[7]	设置回放电影和语音注释的音量。	110
	 博客用图像尺寸 ]	[640 标准 ]/[820 小]	640	在保存或发送图像时设置博客图像的尺寸。	83

	设置	显示	出厂设置	功能描述	页码
2	LCD 亮度 ]	-	[0]	设置 LCD 显示屏亮度。	111
	格式化 ]	-	-	对存储卡或内存进行初始化。选择此菜单删除所有画面 (文件)。	111
	言語/LANG.]	[日本語]/[ENGLISH]/ [FRANCAIS]/[DEUTSCH]/ [ESPAÑOL]/[ITALIANO]/ [中文简]/[繁體]/[한글]/ [РУССКИЙ]/[PORTUGUES]/ [NEDERLANDS]/[TURKÇE]/ [ČESKY]/[MAGYAR]/ [POLSKI]/[SVENSKA]	[中文简]	指定用于 LCD 显示屏上的显示语言。	25
	自动关机 ]	[关]/[2 分钟]/[5 分钟]	[2 分钟]	设定相机不用时的自动关机时间。当 [电源管理] 设置为  省电 ] 时, 则可以选择 [关]。	112
	时差 ]	[🏠 居住地]/[✚ 当地]		指定时差设置。	112
	背景颜色 ]	-	-	指定菜单和背景的颜色。	-
3	拍摄向导显示 ]	[预览]/[关]	[预览]	指定是否显示功能的向导。	-
	视频系统 ]	[NTSC]/[PAL]	-	将视频输出指定为 [NTSC] 或 [PAL]。	-
	红外线通信 ]	[标准]/[IrSS]	[标准]	将  红外线通信 ] 指定为 [标准] 或 [IrSS]。与相机或打印机通信时选择 [标准], 与电视机通信时选择 [IrSS]。	-
	重设所有 ]	-	-	该选项将使相机的所有设置 ([日期时间]、[时差]、[背景颜色] 和 [视频系统] 除外) 恢复到出厂时的默认设置。当按  时, 将出现确认信息。若要重设相机设置, 按  或  选择 [执行] 并按 MENU/OK (菜单/确认)。	-

续下页 ➡

## [ 图像显示 ]

此设置用于设置拍照后显示图像确认画面（拍摄结果）的方式。

## [3 秒]/[1.5 秒]:

图像显示约 3 秒或 1.5 秒，然后被记录。

## [画面放大 (连续)]:

图像放大显示。使用此模式查看图像细节。

## [关]:

不显示结果，您可以立即拍摄下一张照片。

## ! 注意

- 选择 [3 秒] 或 [1.5 秒] 时显示图像的色调可能与实际记录的图像稍有差异。
- 设置为 [长时间连拍] (见 76 页) 时，无法使用 [图像显示]。

## ■ 放大图像



引导屏  
(当前显示的图像)



- ① 将变焦拨杆转到 [M] 或 [R] 对图像进行放大或缩小。



- ② 按 ▲、▼、◀ 或 ▶ 显示图像的另一部分。



- ③ 按 MENU/OK (菜单 / 确认) 再拍一张照片。  
自动记录图像。

## 📌 备忘



- 当选择 [3M] 画质设置时，图像无法放大。
- 按 DISP/BACK (显示 / 返回) 取消放大设置。
- 设置为连拍时，此功能无法使用。
- 选择 [4] 时，此功能无法使用。

## 👤 智能脸部优先

用智能脸部优先 (见 30 页) 拍摄的图像。按 [👤] (智能脸部优先) 切换显示的脸部。将变焦拨杆转到 [M] 或 [R] 对选定的人脸进行放大或缩小。按 ▲、▼、◀ 或 ▶ 显示图像的其他部分。

**[ 画面计数规则 ]**

使用此功能指定画面编号是接着以前的编号继续，还是重新开始编号。

	< 连续 >	< 清零 >
	0001 ⋮ 0005	0001 ⋮ 0005
↓		
	0006 ⋮ 0010	0001 ⋮ 0005

\* 用作 A 和 B 的格式化存储卡或内存。

[ 连续 ] : 保存图像时，文件编号从所使用的上一张存储卡或内存中最大的文件编号开始。

[ 清零 ] : 保存在每张存储卡上的图像都从文件编号 0001 开始。  
每幅图像都将被编上从上次使用的号码开始的编号。因此，当记录在存储卡中的图像被删除时，被删除的编号将不再使用。

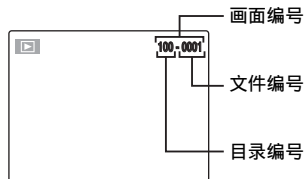
**确认**

LCD 显示屏中右上角的 7 位数字中，最后 4 位数字是文件编号，前面 3 位数字表示目录编号。

**备忘**

- 若此功能设置为 [ 连续 ]，则当将图像下载到计算机时可避免文件名重复，便于文件管理。
- 当相机设置为 [ 重置所有 ] (见 107 页) 时，画面编号设置 ([ 连续 ] 或 [ 清零 ]) 将被改为 [ 连续 ]，且画面编号本身不会被重置为 0001。
- 在 [ 连续 ] 设置中，若存储卡中已经包含的图像文件编号大于上一张存储卡上的最大文件编号，则新文件编号从当前存储卡中最大的文件编号开始。
- 对于在其他相机上拍摄的图像，所显示的画面编号可能不同。

续下页 ➡

## [ 数码变焦 ]

使用此功能可拍摄比最大光学变焦倍数更大的图像。

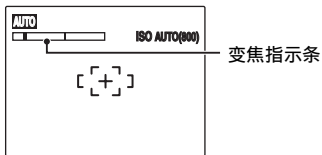

## ■ 变焦指示条显示

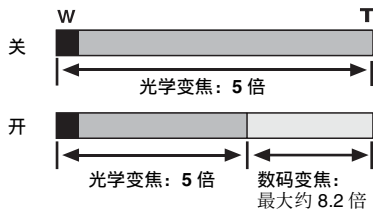

## 📌 备忘

当变焦在光学和数码之间改变时，光标“■”停止移动。再次转动变焦拨杆可使“■”指示再次开始移动。

## ⚠ 注意

使用数码变焦可对主体进行放大并拍摄。但这样会降低图像画质。当需要时请设置数码变焦。

## [ 回放音 ]

使用此功能回放电影和语音注释时调整音量。



- ① 按 ▲ 或 ▼ 调整音量。  
数字越大，发出的音量越大。[0]（零）表示静音。
- ② 按 MENU/OK（菜单 / 确认）确认设置。

**[LCD 亮度]**

使用此功能调整 LCD 显示屏的亮度。



- ① 按 ▲ 或 ▼ 调整 LCD 显示屏亮度。  
指示移向 + 使 LCD 显示屏的亮度增加或者  
移向 - 使 LCD 显示屏的亮度降低。



- ② 按 MENU/OK (菜单 / 确认) 确认设置。

**[ 格式化 ]**

初始化 (格式化) 存储卡或内存, 以便在本相机中使用该卡。



初始化的位置  
[ ] 格式化:  
内存  
[ ] 格式化:  
存储卡



- ① 按 ◀ 或 ▶ 选择 “执行”。



- ② 按 MENU/OK (菜单 / 确认) 对存储卡或内存进行初始化。

**! 注意**

- 格式化功能会删除所有画面 (文件), 包括受保护的画面 (文件)。  
请将重要的画面 (文件) 备份在计算机或其他存储介质上。
- 格式化过程中, 请勿打开电池盖或让相机受到震动的冲击, 否则会中断格式化操作。

续下页 ➡

## [ 自动关机 ]

此功能开启时，并且相机处于闲置状态 2 分钟或 5 分钟，则相机将关机。

如果您想尽可能地延长电池使用时间，请使用此功能。

## ! 注意

在幻灯片式播放时 (见 85 页)，以及正在使用 USB 连接时 (见 115、124 页)，自动关机功能将不起作用。

## 📌 备忘 若要恢复相机电源

请参阅“开启和关闭”(见 20 页)。

## [ 时差 ]

到不同时区的地方旅行时请使用此功能。此功能可设置相对于当前设置的日期与时间的时差。启用此设置时，在拍摄时会采用所指定的时差。

## 1 使用时差功能。



按 ▲ 或 ▼ 在 [🏠 居住地] 和 [➡ 当地] 之间切换。

若要设置时差，请选择 [➡ 当地]。

[🏠 居住地]: 居住地时区

[➡ 当地]: 目的地时区





## 2 移到 [ 时差 ] 画面。



## 3 设置时差。

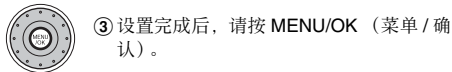

### ☑ 确认

可用时间设置

-23:45 至 +23:45 (以 15 分钟为步长)

### 📌 备忘

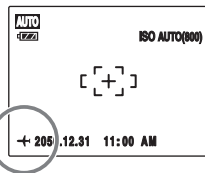

在时差设置中，当改变至拍摄模式时，+ 和日期会持续显示 3 秒钟，日期显示变为黄色。

### ☑ 确认

结束旅行后，请务必将时差设置改回至 [ 居住地 ]，然后再次检查日期和时间。

## 连接电视机

连接电视机时，可以在宽荧幕上显示图像。同时使用幻灯片式播放功能（见 85 页），您可以与家人一起享受乐趣。

将 A/V 电缆（附带）插入相机的 A/V OUT（音频 / 视频输出）插座。

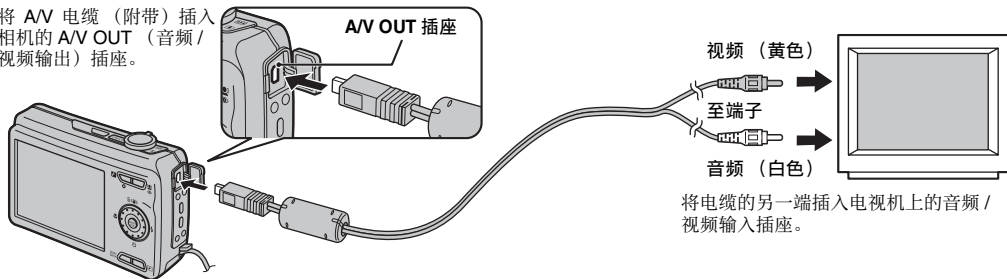

### ⚠ 注意

将 A/V 电缆（附带）正确插入端子中。

### 📌 备忘

- 将 A/V 电缆（附带）连接至电视机时，相机的 LCD 显示屏将被关闭。
- 电影回放的图像质量比静止图像低。
- 连接电视机时，即使您在 [回放音] 中调节音量，也无法改变电视机的音量。关于电视机音频 / 视频输入的详细信息，请参阅随电视机附带的使用说明书。
- 长时间将 FinePix F100fd 连接至电视机时，请使用 AC-5VX（另售）和 CP-50（另售）。
- 有关 AC 电源适配器的信息，请参阅“说明和注意事项”（附带）。

# 将相机直接连接至打印机 — PictBridge 功能



PictBridge

如果有支持 PictBridge 的打印机，则不用计算机而将相机直接与兼容 PictBridge 的打印机相连，即可打印图像。

## 连接打印机

- ① 使用 USB 电缆（附带）将相机连接至打印机。

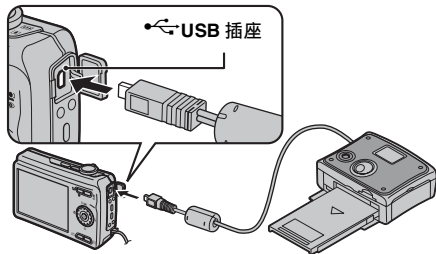

### 备忘

将 FinePix F100fd 连接至打印机时，请使用 AC-5VX（另售）和 CP-50（另售）。

- ② 将相机连接至打印机并打开打印机。按 ON/OFF 打开相机。

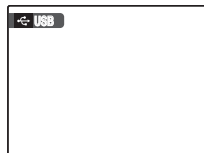

LCD 显示屏中出现  
[USB]。

- ③ 稍后 LCD 显示屏上出现以下画面。



“指定打印图像”  
见 116 页  
“用 DPOF 设置打印”  
见 117 页

### 备忘

视打印机而定，有些功能可能无效。

## 指定打印图像 ([打印日期]/[不打印日期])

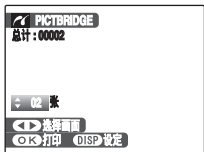

① 按 ◀ 或 ▶ 显示指定打印设置的画面 (文件)。



② 按 ▲ 或 ▼ 设定一个值。  
最多打印 99 张。

若要指定更多的打印设置, 重复步骤 ① 和 ②。



③ 按 MENU/OK (菜单/确认) 显示确认设置。

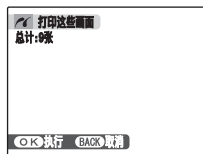

④ 再次按 MENU/OK (菜单/确认) 将日期下载到打印机, 然后开始打印指定的打印数量。



### 备忘

当图像的总数设定为 0, 则即使按了 MENU/OK (菜单/确认), 屏幕上也显示打印画面一次。再次按 MENU/OK (菜单/确认) 并开始打印。



### 备忘 含日期打印

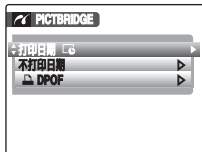

① 按 DISP/BACK (显示/返回) 显示设置显示。

② 按 ▲ 或 ▼ 选择 [打印日期] 或 [不打印日期]。

③ 按 MENU/OK (菜单/确认)。



### 注意

当相机与不支持日期打印的打印机连接时, [打印日期] 无效。

## 用 DPOF 设置打印 ([ DPOF])

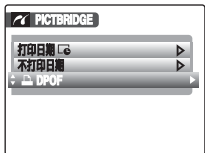

DISP/BACK  ① 按 DISP/BACK (显示 / 返回) 打开菜单。



② 按 ▲ 或 ▼ 选择 [ DPOF]。



③ 按 MENU/OK (菜单 / 确认) 显示确认设置。



④ 再次按 MENU/OK (菜单 / 确认) 将日期下载到打印机, 然后开始连续打印指定的照片 (文件)。



确认

若要选择 [ DPOF], 则必须先先在 FinePix F100fd 上指定 DPOF 设置 (见 85 页)。



注意

即使在 DPOF 设置中指定了 [显示日期 ] (见 85 页), 对于不支持日期打印的打印机, 日期仍将无法被添加。

续下页 

 备忘



按 DISP/BACK（显示 / 返回）取消打印。  
视打印机而定，打印可能无法立即取消，或可能中途停止。  
当打印中途停止时，请暂时关闭相机，然后重新打开。

**断开打印机连接**

- ① 确认相机 LCD 显示屏上未显示 [ 正在打印 ]。
- ② 关闭相机。拔掉 USB 电缆（附带）。

 备忘

内存中的图像也可以指定 DPOF 设置。

 注意

- 在 PictBridge 功能中，可能无法打印其他相机拍摄的图像。
- 本相机无法指定打印机设置，如纸张尺寸和打印质量。
- 请使用内存或在 FinePix F100fd 上格式化的存储卡。
- 无法打印电影。
- 用 FinePix F100fd 以外的相机拍摄的图像可能无法打印。

# 在 Windows 计算机中的安装

## 安装前的确认事项

### ■ 硬件（软件）方面的要求和推荐的系统

为了运行该软件，必须具备下述硬件和软件。开始安装之前，先检查确认您的系统。

要求		推荐	
操作系统 *1	Windows 98 SE Windows Millennium Edition (Windows Me) Windows 2000 Professional/Windows 2000 SP4*2 Windows XP Home Edition/Windows XP SP2*2 Windows XP Professional*2 Windows Vista*2	Windows XP	Windows Vista
CPU	至少 200 MHz 奔腾 (Windows XP/Vista 用户: 建议 800 MHz Pentium 4 或以上)	2 GHz Pentium 4 或以上	3 GHz Pentium 4 或以上
RAM	至少 128 MB (Windows Vista/Windows XP 至少 512 MB)	512 MB 或以上	1 GB 或以上
硬盘空间	安装所需硬盘空间: 至少 450 MB 运行所需硬盘空间: 至少 600 MB	2 GB 或以上	15 GB 或以上
显示器	800 x 600 像素或以上, 16 位彩色或以上	1024 × 768 像素或以上, 最高 (32 位)	

\*1 预装了上述操作系统之一的型号。

\*2 当安装上述软件时，请以系统管理员帐号登录（例如 [Administrator]）。

### ⚠ 注意

- 使用外接 USB 接口板时，不能保证正常运行。
- 不能在 Windows 95、Windows 98 或 Windows NT 中使用。
- 在组装计算机或使用升级版操作系统的计算机中，不能保证正常运行。
- 当重新安装或从系统中删除 FinePixViewer 时，将从计算机中自动删除用于 FinePix Internet 服务的 Internet 菜单、用户 ID 及密码。点击 [现在立即注册] 按钮，输入已登录的用户 ID 和密码，重新下载 Internet 菜单。

续下页 ➡

在完成软件安装之前，请勿将相机连接到计算机。

- 1 打开计算机，把附带的 CD-ROM 光盘放入 CD-ROM 驱动器，程序会自动运行，请按照画面的提示逐步进行。

#### 手动启动安装程序

- ① 双击 [我的电脑] 图标。
  - \* Windows XP 用户可单击 [开始] 菜单中的 [我的电脑]。
  - Windows Vista 用户可单击 [开始] 菜单中的 [计算机]。
- ② 在 [我的电脑] 窗口 (Windows Vista 用户: 在 [计算机] 窗口中) 右键点击 [FINEPIX] (CD-ROM 驱动器) 图标，然后选择 [打开]。
- ③ 在 CD-ROM 窗口双击 [SETUP] 或 [SETUP.exe]。



- \* 根据所使用计算机设置的不同，如下所述，文件名的显示方式也不同。
  - 文件扩展名 (指示文件类型的 3 个字母后缀) 可能显示，也可能隐藏。(例如 Setup.exe 或 Setup)
  - 字母可能正常显示或全部大写显示 (例如 Setup 或 SETUP)。

#### 对于 Windows Vista 用户:

将附带的 CD-ROM 装入您的计算机时，可能会出现 [自动播放] 窗口。在此情况下，请单击 [SETUP.exe]。当出现 [用户帐户控制] 窗口时，单击 [允许]。

- 2 请按照屏幕指示安装 DirectX，然后重新启动计算机。如果计算机上已经安装了最新版本的 DirectX，则不会执行本安装步骤。

#### ⓘ 注意

- 如果没有安装 DirectX 或 Windows Media Player 的最新版本，每个软件都会被安装，然后重新启动计算机。
- 在此过程中，不可取出光盘。

- 3 重新启动计算机后，将显示 [FinePixViewer 安装结束] 信息。从计算机中取出光盘。



# 在 Mac OS X 中的安装

## 安装前的确认事项

### ■ 硬件和软件方面的要求

为了运行该软件，必须具备下述硬件和软件。开始安装之前，先检查确认您的系统。

兼容 Mac*1	Power Macintosh G3*2, PowerBook G3*2, Power Macintosh G4, iMac, iBook, Power Macintosh G4 Cube, PowerBook G4, Power Macintosh G5, MacBook, MacBook Pro, Mac mini 或 Mac Pro
操作系统	Mac OS X (与 10.3.9 至 10.4.10 等版本兼容)
RAM	至少 256 MB
硬盘空间	安装所需硬盘空间: 至少 200 MB 运行所需硬盘空间: 至少 400 MB
显示器	800 x 600 像素或以上, 至少 32,000 色

\*1 配有 PowerPC Intel 处理器

\*2 以 USB 接口为标准配置的型号

### ! 注意

- 使用专用 USB 电缆 (附带) 将相机直接连接到 Macintosh。若用加长电缆或通过 USB 集线器连接相机, 软件可能无法正常运行。
- 将 USB 接头完全插入接口内, 确保稳固的连接。如果连接有问题, 软件可能无法正常运行。
- 使用外接 USB 接口板时, 不能保证正常运行。

续下页 ➡

- 1 打开 **Macintosh** 并启动 **Mac OS X**。请勿启动任何其他应用程序。
- 2 将附带的 **CD-ROM** 光盘插入 **CD-ROM** 驱动器后，会出现 **[FinePix]** 图标。双击 **[FinePix]** 图标打开 **[FinePix]** 窗口。
- 3 双击 **[Installer for MacOSX]**。
- 4 将显示安装程序启动屏幕。点击 **[安装 FinePixViewer]** 按钮。



❗ **注意**

关于所安装内容的详细信息，请点击 **[ 请先阅读 ]** 按钮和 **[FinePixViewer 的使用方法]** 按钮。

**5** 出现 **[ 授权 ]** 对话框。

输入管理员账户名和密码，然后点击 **[ 好 ]** 按钮。\*

\* 管理员账户是 Mac OS X 安装程序的用户账户，可在系统参数的账户对话框中确认该用户账户。

**6** 请按画面指示安装 **FinePixViewer**。

**7** 显示[FinePixViewer安装完成]的信息对话框。  
单击退出按钮并关闭。

**!** 注意

使用 Safari 网络浏览器时，将出现提示信息，不得将光盘取出。若出现这种情况，点击暂存器中的 Safari 图标，让 Safari 成为活动应用程序然后选择 [Safari] 菜单中的 [Quit Safari] 将 Safari 关闭。

**8** 从 [应用程序] 文件夹启动 [图像捕捉] 软件。

**9** 更改图像捕捉设置。

从 [图像捕捉] 菜单中选择 [预置 ...]。



**10** 从 [接入相机时，打开] 中选择 [其他 ...]。

**11** 从 [应用程序] 文件夹中的 [FinePixViewer] 文件夹中选择 [FPVBridge]，然后点击 [打开] 按钮。



**12** 从 [图像捕捉] 菜单中选择 [退出图像捕捉]。

# 连接计算机

将相机连接至计算机，则可以扩大您的系统，以适应更广泛的用途。使用“FinePixViewer”可以进行图像保存、浏览和文件管理等等。

## FinePixViewer 概述

可用于使用互联网导入图像、管理文件和文件夹、以及定制打印（仅限于 Windows 用户）。

### ! 注意

安装过程中，可能需要 Windows 光盘。此时，按照屏幕提示更换 CD-ROM 光盘。

当第一次将相机连接到计算机时，请参考“软件安装”的说明（见 119，121 页）。请首先安装软件。完成所有的软件安装之前，请勿将相机连接到计算机。



CD-ROM  
(Software for FinePix)

- ① 将含有图像的存储卡插入相机（见 17 页）。  
可在 FinePix F100fd 中使用 **xD-Picture Card** 和 **SD 存储卡**。  
在本使用手册中，将这些卡统称为“存储卡”。

### ! 注意

- 切勿在计算机上对相机中的存储卡进行格式化。
- 请使用所含图像是用 FUJIFILM 数码相机拍摄的存储卡。

- ② 使用 USB 电缆（附带）将相机连接至计算机。

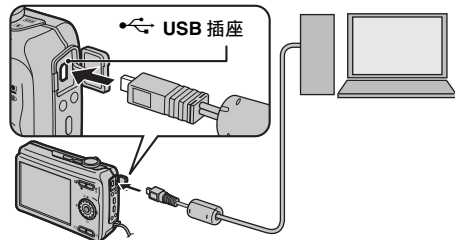

- ③ 按住  约 1 秒钟以回放模式开启相机。

- ④ 设置计算机。

### 📄 备忘

在 Windows 中，如果已经安装了 FinePixViewer，驱动程序将自动设置。无需任何操作。

## ❗ 注意

- FinePix F100fd 与 PTP (图像传送协议) /MTP (介质传送协议) 兼容。PTP/MTP 兼容相机是一种可以在连接计算机和打印机时进行自动识别的相机。
- 在相机与计算机进行通信时,切勿断开 USB 电缆 (附带) 连接。如果在通信过程中断开 USB 电缆 (附带) 连接, 则可能损坏存储卡或内存中的文件。
- 在 Mac OS X 计算机中, 第一次将相机连接至计算机时您必须设置自动安装。
- 当相机和计算机正在交换数据时, 指示灯交替闪烁绿色和橙色。
- 处于 USB 连接时, 自动关机功能无效。
- 更换存储卡之前, 应始终先断开相机与计算机的连接。
- 即使计算机屏幕上 [正在复制] 显示消失, 相机与计算机仍可能在交换数据。断开 USB 电缆 (附带) 连接之前, 请始终查看指示灯是否熄灭。
- 务必使用 FinePixViewer 将带有语音注释的图像传送到计算机。
- 连接到互联网应支付给互联网供应商的费用由用户负责。
- 使用 FinePixViewer 将图像保存到数据服务器 (网络) 上时, FinePixViewer 的运行方式可能与在独立的计算机环境下不同。

## ❗ 注意

- 请始终使用 FUJIFILM AC 电源适配器 AC-5VX (另售) 和 DC 连接器 CP-50 (另售)。在交换数据过程中, 如果相机突然失去电源, 数据交换将无法正确执行, 还可能损坏存储卡或内存。
- 确定 USB 电缆 (附带) 连接正确, 并牢固地插入。
- 使用 USB 电缆 (附带) 将相机直接连接到计算机上。当用加长电缆或通过 USB 集线器连接相机, 软件可能无法正常运行。
- 如果计算机有多个 USB 接口, 可将相机接到其中任何一个接口。
- 使用 Windows 98 SE 时, 必须在将相机用 USB 电缆连接到计算机之前安装附带的软件。如果在安装之前连接, 计算机可能无法识别相机。
- 以下任何一种操作都会损坏存储卡、内存以及存储卡和内存中的数据。
  - 断开 USB 电缆
  - 按下电源开关或按钮, 或者干扰镜头盖

续下页 ➔

## 下列步骤因计算机的操作系统（以 **Windows XP/Vista** 和 **Mac OS X** 为例）的不同而不同。

当计算机自动识别相机时，**FinePixViewer** 自动启动，出现保存图像向导窗口（保存图像对话框）。然后按照屏幕提示保存图像。若不保存图像，则点击 [取消] 按钮。

### ⚠ 注意

当存储卡中保存有许多图像时，可能要花些时间才会显示在计算机的屏幕上。此外，可能要花些时间导入图像或者可能无法保存图像。此时，请使用图像存储卡读卡器。

### 📌 备忘

- 无法用**FinePixViewer**直接看相机中的图像。将图像保存在计算机上。
- 若通过单击 [取消] 按钮取消保存，则按 **ON/OFF** 关闭相机，然后从计算机上断开连接。
- 当相机连接到计算机时，**FinePixViewer** 通过 **Exif Launcher**（安装在 **FinePixViewer** 中）功能自动启动。

进到“**FinePixViewer** 的使用方法”（见 127 页）。

### ⚠ 注意 (**Mac OS X**)

如果 **FinePixViewer** 未自动启动，软件可能安装不正确。断开相机的连接后再次设置计算机，然后重新启动。

### ⚠ 注意 (**Mac OS X**)

#### 断开相机连接的注意事项

- 关闭相机中的所有文件，并确保相机没有在交换数据。
- 即使计算机屏幕上 [正在复制] 显示消失，相机与计算机仍可能在交换数据，尤其是在复制大量数据的情况下。切勿在信息消失后立刻断开 **USB** 电缆（附带）连接。断开连接之前，请务必检查指示灯是否熄灭。

## FinePixViewer 的使用方法

### 掌握 FinePixViewer 的使用方法

关于 FinePixViewer 功能的全部信息，请参阅帮助菜单中 [FinePixViewer 的使用方法]。

• [FinePixViewer 的使用方法] 所包含的内容 ...  
[FinePixViewer 的使用方法] 中包含一系列主题，包括成批处理和定制打印等。

#### 举例：查阅滚动显示

- ① 在 FinePixViewer 帮助菜单中点击 [FinePixViewer 的使用方法]。
- ② 在出现的菜单中点击 [基本操作]，然后再点击 [幻灯片显示]。
- ③ 显示 [幻灯片显示] 信息。按 [ <<< ] 键查阅上一页，或按 [ >>> ] 键查阅下一页。

## 卸载软件

只有当不再需要已安装的软件或软件安装不正确时，才执行该操作。

### Windows

- ① 确认相机已与计算机断开连接。
- ② 退出当前所有正在运行的应用程序。
- ③ 卸载软件的步骤因操作系统而异。遵照各操作系统的步骤卸载下列软件。

要卸载下列软件：

- FinePixViewer
  - FinePix Resource
  - FinePix Studio\*
  - RAW FILE CONVERTER LE\*
- \* 视操作系统而定可能没有安装。

删除 FinePixViewer

FinePixViewer Ver.5.\*

删除驱动程序

FUJIFILM USB Driver



续下页 →

- ④ 当出现确认信息时，点击[确定]按钮。一旦点击[确定]按钮后，删除过程将无法取消，因此请仔细确认您的选择。



## Macintosh

退出 FinePixViewer。然后将安装的 FinePixViewer 文件夹拖到废纸篓，并在 [Finder] 菜单中选择 [ 清倒废纸篓 ]。



# 系统扩展选项

将 FinePix F100fd 与其它选购的 FUJIFILM 产品一起使用，可扩展系统功能，以适应更广泛的用途。  
可以使用的附件可能因国家而异。请与当地 Fujifilm 代理商确认产品的有效性。

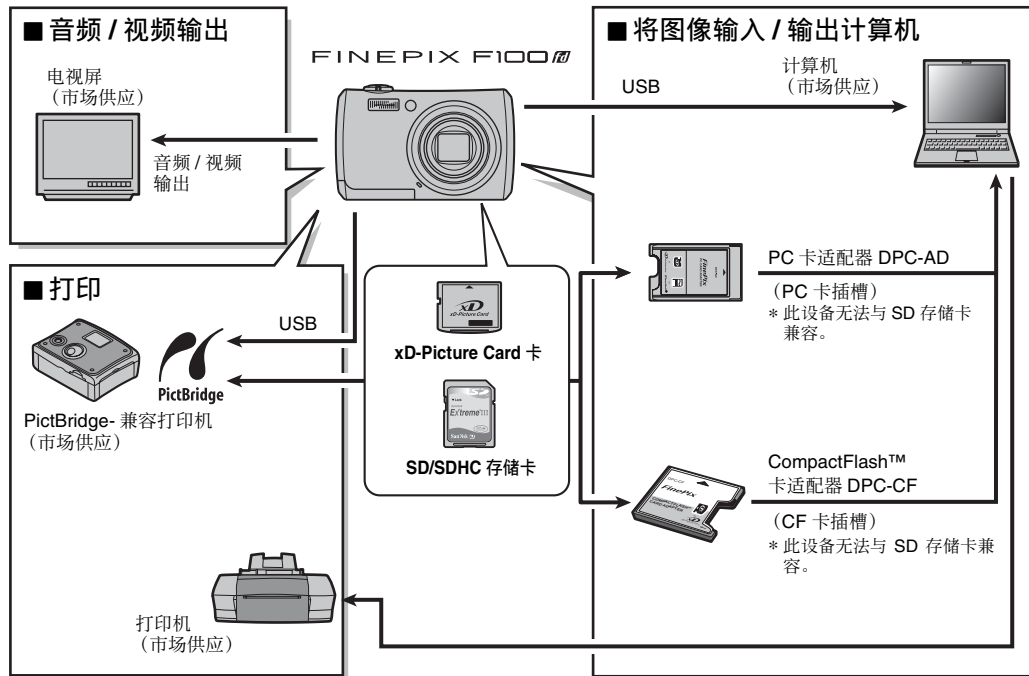

## 配件指南

访问 FUJIFILM 的下列网站，浏览关于相机配件的最新信息。

[http://www.fujifilm.com/products/digital\\_cameras/index.html](http://www.fujifilm.com/products/digital_cameras/index.html)

可以使用的附件可能因国家而异。请与当地 Fujifilm 代理商确认产品的有效性。

### • xD-Picture Card 卡

请使用下列 xD-Picture Card 卡：

256 MB/512 MB/1 GB/2 GB

有两种类型的 xD-Picture Card 卡：标准型和 M 型（型号中含“M”，如“DPC-M1GB”）。

FinePix F100fd 与 M 型兼容，但视所使用的装置而定可能不兼容（图像存储卡读卡器等）。



### • 电池充电器 BC-50

给可充电电池快速充电。在 +23°C 环境下，BC-50 可将充电时间缩短至约 140 分钟。



### • NP-50 可充电电池（1000 mAh）

是一种锂离子大容量可充电电池。

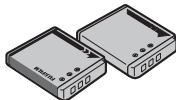

### • AC 电源适配器 AC-5VX

若长时间拍摄照片、回放图像或将 FinePix F100fd 连接到计算机上使用，请使用 AC-5VX 电源适配器。

在 FinePix F100fd 上使用 AC 适配器 AC-5VX 和 DC 连接器 CP-50。

\* AC 电源适配器、插头和电源插座的形状因国家而异。

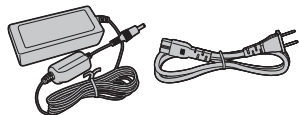

### • DC 连接器 CP-50

若长时间拍摄照片、回放图像或将 FinePix F100fd 连接到计算机上使用，请使用 CP-50 和 AC-5VX。



- **PC 卡适配器 DPC-AD**

利用 PC 卡适配器可将 **xD-Picture Card** 卡和 SmartMedia 卡用作与 PC 卡标准 ATA 兼容（PCMCIA 2.1）的 PC 卡（II 型）。

-与 16 MB 至 512 MB 的 **xD-Picture Card** 卡和 3.3 V，2 MB 至 128 MB 的 SmartMedia 卡兼容。  
-此设备与 SD 存储卡不兼容。



- **CompactFlash™ 卡适配器 DPC-CF**

利用该适配器可将 **xD-Picture Card** 卡用作 CompactFlash 卡（I 型）。

-此设备与 SD 存储卡不兼容。



- **防水包 WP-FXF100**

这个防水包能够在调整相机和使用闪光灯时，保护你的 **FinePix F100fd** 相机不被水损坏。

有了它，你可以在水下 40 m 处使用你的 **FinePix F100fd** 数码相机。

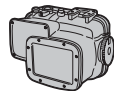

# 正确使用相机的注意事项

为确保正确使用相机，请务必仔细阅读以下信息和“安全使用须知”（“说明和注意事项”）。

## ■ 应避免的场所

请勿在下列场所存放或使用本相机：

- 雨中、非常潮湿、脏或多灰尘的地方
- 阳光直射下且容易产生高温的地方，如夏天紧闭的车内
- 极寒冷的地方
- 可能受到强烈震动的地方
- 可能受到烟雾或蒸汽影响的地方
- 会出现强电磁场的地方（如广播塔、电线、雷达、马达、变压器、磁体等附近）
- 长期接触化学品（如杀虫剂）的地方
- 橡胶或聚乙烯制品旁

## ■ 进水或进沙注意事项

FinePix F100fd 容易受到水和沙子的不良影响。在沙滩或水边时，注意不要让相机沾上水或沙子。请注意不要将相机放在潮湿的地方。

## ■ 冷凝注意事项

如果将相机从寒冷处带到温暖处，可能会在相机内部或镜头上凝结水汽。此时应关闭相机，等一小时以后再使用。存储卡上也可能凝结水汽。发生这种情况时请取出存储卡，稍等片刻后再使用。

## ■ 长期不用相机时

如果准备长期不使用相机，请将电池和存储卡取出。

## ■ 清洗相机

- 使用气刷除去镜头或 LCD 显示屏表面的灰尘，然后用柔软的干布轻轻擦拭相机。如果还有污迹，请在 FUJIFILM 镜头清洁纸上蘸少量的镜头清洁剂，然后轻轻擦拭。
- 请勿使用尖硬的物体刮擦镜头或 LCD 显示屏。
- 请使用柔软的干布擦拭相机机身。请勿使用具有挥发性的物质或清洁剂，这些物质可能损坏相机。

## ■ 旅行时使用相机

出国旅行时，请勿将相机放在托运行李中。因为托运行李过程中行李可能会受到强烈震动，相机内外可能会损坏。

# 关于 xD-Picture Card™ 卡、SD 存储卡和内存的注意事项

## ■ 操作处理存储卡的注意事项

- 向相机内插入存储卡时，请务必平直的推入。
- 在数据保存、删除（存储卡格式化）过程中，请勿取出存储卡或关闭相机，这会损坏存储卡。
- 使用 FinePix F100fd 时，建议使用 **xD-Picture Card** 卡。如果使用 FUJIFILM 以外的 **xD-Picture Card** 卡，无法保证拍摄质量。
- 长时间拍摄照片后，取出存储卡时可能会很烫。这是正常现象。
- 请勿在存储卡上贴标签。脱落的标签时可能导致相机无法正常工作。

## 备忘 M 型和 H 型 xD-Picture Card 卡

- **M 型**  
有两种类型的存储卡：标准型和 M 型（型号中含“M”，如“DPC-M2GB”）。  
FinePix F100fd 与 M 型兼容。
- **H 型**  
H 型和 M 型兼容性相同。
- 可使用的 **USB 驱动器**  
H 型存储卡不能用于 **xD-Picture Card** 卡 USB 驱动器 DPC-UD1，但 M 型可用于该驱动器。

## ■ 内存



- 由于相机故障等问题，相机内存中的图像可能会被破坏或删除。请将重要的数据保存在其他介质中（例如，DVD-R、CD-R、CD-RW、硬盘等）。
- 如果将相机送去维修，相机内存中保存的数据将无法保证不会丢失。
- 相机维修时，相机内存中保存的任何数据都会被维修人员查看。



## ■ 在计算机上使用存储卡或内存时的注意事项

- 当使用曾在电脑上使用过的存储卡或内存拍摄照片时，请先使用本相机将它重新格式化。
- 当进行格式化时，将创建一个目录（文件夹）。图像数据将被保存在这个文件夹中。
- 请勿改变或删除存储卡或内存上的目录（文件夹）名或文件名，否则该存储卡或内存可能再也无法在相机中使用。
- 请务必使用本相机来删除图像数据。
- 编辑图像数据、复制或传送图像数据到计算机以及编辑复制或传送的数据。

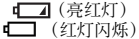
## 警告显示

下表所述为 LCD 显示屏上的警告显示。

警告显示	说明	处理措施
 (亮红灯) (红灯闪烁)	相机中的电池电量所剩无几或已耗尽。	请装入充足电的电池。
	由于快门速度低，极有可能出现相机震动。	请使用闪光灯进行拍摄。视场景和模式而定，可以使用三脚架。
 (亮红灯) *AF 框的形状取决于 [ 拍摄菜单 ] 中的设置。	AF (自动对焦) 无法有效工作。	<ul style="list-style-type: none"><li>• 如果图像太暗，请移到距拍摄对象约 2 m 处再拍。</li><li>• 请使用 AF 锁定功能进行拍摄 (见 33 页)。</li><li>• 拍摄特写照片时请选择微距拍摄模式。(见 54 页)</li></ul>
光圈 / 快门速度显示 (亮红灯)	由于太亮或太暗，相机无法拍摄出亮度适当的照片。	此时可以拍摄，但无法获得正确的亮度 (曝光)。
[ 对焦错误 ]  [ 变焦错误 ]  [ 镜头控制错误 ]	相机发生故障或出错。	<ul style="list-style-type: none"><li>• 重新打开相机，小心不要接触到镜头。</li><li>• 先关闭、再打开相机。如果仍继续显示此信息，请向 FUJIFILM 销售代理商咨询。</li></ul>
[ 无卡 ]	传输图像时未插入存储卡。	请插入存储卡。
[ 卡未初始化 ]	<ul style="list-style-type: none"><li>• 存储卡或内存没有格式化。</li><li>• 在电脑中对存储卡进行了格式化。</li><li>• 存储卡接触面变脏。</li></ul> <ul style="list-style-type: none"><li>• 相机有故障。</li></ul>	<ul style="list-style-type: none"><li>• 在相机中格式化存储卡或内存 (见 111 页)。</li><li>• 请在相机上格式化存储卡。</li><li>• 请用柔软的干布擦拭存储卡的接触面。可能需要格式化存储卡 (见 111 页)。格式化后如果仍显示错误信息，请更换存储卡。</li><li>• 请与 FUJIFILM 销售代理商联系。</li></ul>

警告显示	说明	处理措施
[卡错误]	<ul style="list-style-type: none"> <li>• 存储卡接触面变脏。</li> <li>• 存储卡没有正确格式化。</li> <li>• 相机有故障。</li> <li>• 存储卡已损坏。</li> <li>• 插入的存储卡与相机不兼容。</li> </ul>	<ul style="list-style-type: none"> <li>• 请用柔软的干布擦拭存储卡的接触面。可能需要格式化存储卡（见 111 页）。格式化后如果仍显示错误信息，请更换存储卡。</li> <li>• 请与 FUJIFILM 销售代理商联系。</li> <li>• 请插入经过 FUJIFILM 公司检验可正常工作的可兼容存储卡。</li> </ul>
 存储介质满  存储介质满	内存或存储卡已满。	删除内存或存储卡中的一些图像（见 43 页）或使用剩余空间充足的存储卡。
[写错误]	<ul style="list-style-type: none"> <li>• 由于存储卡错误或存储卡与相机的连接错误而无法记录数据。</li> <li>• 图像数据太大，存储卡上的可用空间不够。</li> <li>• 存储卡或内存没有格式化。</li> </ul>	<ul style="list-style-type: none"> <li>• 请重新插入存储卡或关闭相机，然后再打开。如果仍继续显示此信息，请向 FUJIFILM 销售代理商咨询。</li> <li>• 请插入新的存储卡。</li> <li>• 在相机中格式化存储卡或内存（见 111 页）。</li> </ul>
[卡保护]	SD 存储卡的保护开关位于“锁定”侧。	将开关滑回原来的位置解除保护锁定（见 18 页）。
[内存已满 请插入一张新卡]	内存已满，无法录制或复制数据。	请从内存（见 43 页）中删除一些图像，或使用具有足够可用空间的存储卡。
 存储线路繁忙]	由于存储卡是在计算机上被格式化的，录制计时不正确。	请使用在相机上格式化的存储卡。
[画面编号已满]	画面编号已达到 999-9999。 不能继续拍摄照片。	<ol style="list-style-type: none"> <li>① 请向相机插入已格式化的存储卡。</li> <li>② 将 [SET 设置] 菜单中的 [画面计数规则] 设置设定为 [清零]（见 109 页）。</li> <li>③ 开始拍摄照片（画面编号从“100-0001”开始）。</li> </ol>

续下页 ➡

警告显示	说明	处理措施
[ 读错误 ]	<ul style="list-style-type: none"> <li>要回放的文件未被正确录制。</li> <li>存储卡接触面变脏。</li> <li>相机有故障。</li> <li>试图回放不是本相机上拍摄的图像或电影。</li> </ul>	<ul style="list-style-type: none"> <li>本文件无法回放。</li> <li>请用柔软的干布擦拭存储卡的接触面。可能需要格式化存储卡（见 111 页）。格式化后如果仍显示错误信息，请更换存储卡。</li> <li>请与 FUJIFILM 销售代理商联系。</li> <li>无法回放电影和图像。</li> </ul>
[ 拍摄画面过多 ]	试图在日期排列中显示 5000 或更多张图像。	日期排列显示最多为 4999 张图像。
[ 画面保护 ]	<ul style="list-style-type: none"> <li>尝试删除受保护的文件。</li> <li>尝试向受保护文件添加语音注释。</li> <li>尝试旋转受保护的文件。</li> </ul>	<ul style="list-style-type: none"> <li>不能删除被保护的文件。请先解除保护设置（见 91 页）。</li> <li>受保护的文件无法添加语音注释。请先解除保护设置（见 91 页）。</li> <li>不能旋转被保护的文件。请先解除保护设置（见 91 页）。</li> </ul>
[ 错误 ]	<ul style="list-style-type: none"> <li>语音注释文件已破坏。</li> <li>相机有故障。</li> </ul>	<ul style="list-style-type: none"> <li>无法回放语音注释文件。</li> <li>请与 FUJIFILM 销售代理商联系。</li> </ul>
[ 没有图像 ] [ 没有图像 ]	试图从存储卡或内存传送图像，而卡或内存中是空的。	无法复制。
[ 无法裁切 ]	试图裁剪 0.3M 的图像。	无法裁剪该图像。
[ 无法裁切 ]	<ul style="list-style-type: none"> <li>试图对使用 FinePix F100fd 以外的相机拍摄的图像进行裁剪。</li> <li>图像已损坏。</li> </ul>	无法裁剪该图像。
[ 无法裁切 ]	试图裁切已用 [ 适合博客用的尺寸 ] 保存的图像。	无法裁剪该图像。
[DPOF 文件错误 ]	在 DPOF 设置中为 1000 幅以上的图像画面设定了打印设置。	在同一张存储卡上最多只能为 999 幅画面设定打印设置。 将需要指定打印设置的画面复制到另一张存储卡，然后再指定 DPOF 设置。



警告显示	说明	处理措施
[无法设定 DPOF] [无法设定 DPOF]	试图给不支持 DPOF 的图像设定 DPOF 设置。	该图像格式不支持 DPOF 打印。
[无法旋转] [无法旋转]	试图对使用 FinePix F100fd 以外的相机拍摄的电影或图像进行旋转。	这些图像无法以图像格式进行旋转。
[无法执行] [无法执行] [无法执行]	<ul style="list-style-type: none"> <li>试图用 [适合博客用的尺寸] 发送或保存用其他设备记录的图像、无法播放的图像或动画。</li> <li>试图从用其他设备记录的图像上、无法播放的图像上或动画上消除红眼现象。</li> </ul>	<ul style="list-style-type: none"> <li>某些图像格式或动画无法用 [适合博客用的尺寸] 发送或保存。</li> <li>无法从用其他设备记录的图像上、无法播放的图像上或动画上消除红眼现象。</li> </ul>
[无法执行]	试图重新保存已用[适合博客用的尺寸]保存的图像。	用 [适合博客用的尺寸] 保存的图像无法重新保存。
[按住 DISP 按钮不放以解除礼仪模式]	试图在礼仪模式中设定闪光或声音。	在礼仪模式中无法设定闪光或声音。解除礼仪模式，然后设定闪光或声音。
[通信错误]	未将相机正确地连接到计算机或打印机上。	<ul style="list-style-type: none"> <li>确认 USB 电缆（附带）连接是否正确。</li> <li>检查您的 PC 或打印机是否开启。</li> <li>使用红外线传输功能时，请在相机或其他设备的传输范围内传输图像数据。</li> </ul>
[无法发送]	<ul style="list-style-type: none"> <li>试图发送使用 FinePix F100fd 以外的相机（显示 [ ]）拍摄的电影或图像。</li> <li>传输在红外线通信时断开。</li> </ul>	<ul style="list-style-type: none"> <li>此图像格式不能传输。</li> <li>无法传送电影。</li> <li>请勿将相机移出传输范围以外。请勿在发送和接收设备之间放置任何物品。</li> </ul>

续下页 →

## 警告显示

警告显示	说明	处理措施
[ 无法接收 ]	传输在红外线通信时断开。	请勿将相机移出传输范围以外。请勿在发送和接收设备之间放置任何物品。
[ 打印错误 ]	PictBridge 的显示信息。	<ul style="list-style-type: none"> <li>• 检查打印机是否有打印纸或油墨。</li> <li>• 暂时关闭打印机，再开机。</li> <li>• 参考打印机使用手册。</li> </ul>
[ 打印错误，继续？ ]	PictBridge 的显示信息。	检查打印机是否有打印纸或油墨。故障排除后，会自动重新开始打印。若检查后仍出现错误信息，请按 MENU/OK (菜单/确认) 重新开始打印。
[ 无法打印 ]	PictBridge 的显示信息。	<ul style="list-style-type: none"> <li>• 参考所使用的打印机用户手册，检查打印机是否支持 JFIF-JPEG 或 Exif-JPEG 图像格式。若不支持，则该打印机无法打印此类图像。</li> <li>• 电影图像无法打印。</li> <li>• 是用 FinePix F100fd 拍摄的图像数据吗？可能无法打印用其他相机拍摄的图像文件。</li> </ul>

# 故障排除

## ■ 准备工作

故障对象	问题	可能原因	解决方法	页码
电池和电源	按 ON/OFF 时无反应。	电池电量已耗尽。	请装入充足电的电池。	13, 15
		电池极性装反了。	请按正确方向装入电池。	15
		电池盒盖未关好。	请关好电池盒盖。	15
		AC 电源适配器以及 DC 连接器连接不正确。	正确连接 AC 电源适配器和 DC 连接器。	-
	电池电量迅速耗尽。	相机在极冷环境下使用。	将电池放在衣袋中或其他温暖的地方以使其变暖，然后在即将拍摄前再将电池装入相机。	13, 15
		电池端子变脏。	用清洁的干布擦拭电池端子。	-
		同一电池已使用了很长时间。	电池无法再充电。 请装入新的电池。	13, 15
	操作过程中断电。	电池电量已耗尽。	请装入充足电的电池。	13, 15
		AC 电源适配器以及 DC 连接器连接不正确。	正确连接 AC 电源适配器和 DC 连接器。	-

续下一页 ➔















## 故障排除

故障对象	问题	可能原因	解决方法	页码
电池充电	充电未开始。	电池极性装反了。	按正确的方向装入电池。	15
		电池充电器和连接线未正确连接。	正确连接电池充电器和连接线。	15
		电池端子变脏。	取出电池，用洁净干布擦拭电池端子后再重新装入。	-
		电池无法再充电。	请装入新的电池。如果电池仍然不充电，请联系 FUJIFILM 经销商。	-

## ■ 设置菜单等











故障对象	问题	可能原因	解决方法	页码
LCD 显示屏显示	屏幕显示语言不是中文简。	在 [ 设置 ] 菜单的 [ 言語/LANG. ] 设置中选择了除中文简以外的其他语言。	请选择 [ 中文简 ]。	25

## ■ 拍摄

故障对象	问题	可能原因	解决方法	页码
基本操作	按快门按钮时没有拍摄照片。	存储卡或内存已满。	请插入一张新的存储卡或删除一些不需要的画面。	17, 43
		存储卡或内存没有格式化。	存储卡或内存没有格式化。	107, 111
		存储卡接触面变脏。	请使用柔软的干布擦拭存储卡接触区域。	17
		存储卡已损坏。	插入一张新的存储卡。	17
		电池电量已耗尽。	请装入充足电的电池。	13, 15
		自动关机功能已将相机关闭。	打开相机。	20
	拍摄照片后, LCD 显示屏变暗。	您使用了闪光灯拍摄照片。	由于对闪光灯充电, LCD 显示屏可能会变暗。请稍等片刻。	57
对焦	相机难以对拍摄对象进行对焦。	您没有选择微距模式拍摄特写镜头。	请选择微距模式。	54
		您使用所选的微距模式拍摄场景。	请取消微距模式。	54
		您正在拍摄的对象不适合用自动对焦功能(见 34 页)。	请使用 AF/AE 锁定功能进行拍摄。	33
		您试图用 [AE 快速 AF] 功能拍摄很近的对象。	请选择微距模式。	54
智能脸部优先	无法设置智能脸部优先。	拍摄模式被设置为  、  、  、  、  、  或  。	改变拍摄模式。	49
微距	无法将相机设置为微距(特写)模式。	拍摄模式被设置为  、  、  、  、  、  或  。	改变拍摄模式。	49

续下页 ➔

故障排除

故障对象	问题	可能原因	解决方法	页码
闪光灯	无法使用闪光灯。	在闪光灯充电时按了快门按钮。	按快门按钮前请等待至充电结束。	57
		拍摄模式被设置为  、  、  、  或  。	改变拍摄模式。	49
		电池电量已耗尽。	请装入充足电的电池。	13, 15
		选择了连拍。	将连拍设置为 [ 关 ]。	74
		闪光灯被设置为 [  禁止闪光 ] 模式。	请设置为 [  禁止闪光 ] 模式以外的其它闪光模式。	56
		设定了礼仪模式。	请解除礼仪模式。	104
	闪光灯设置受限且无法被选择。	拍摄模式设置为  和  以外的设置。	由于相机设置根据要拍摄的场景而定，所以闪光灯设置受限。为了获得更宽的闪光灯设置范围，请改变拍摄模式。	49
		设定了礼仪模式。	请解除礼仪模式。	104
	即使使用了闪光灯，回放图像仍然太暗。	拍摄对象太远。	在拍摄照片前，请移到闪光灯的有效照明范围内。	149
		手指挡住了闪光灯。	请正确持握相机。	27
拍摄的图像	图像模糊。	镜头脏了。	清洁镜头。	-
		AF 框 (亮红灯) 和  在拍摄照片时出现。	检查拍摄对象上的对焦并拍摄照片。	28, 33, 134
		 在拍摄照片时出现。	可能会引起相机抖动。请平稳持握相机。	29, 134

故障对象	问题	可能原因	解决方法	页码
录制图像	拍摄的图像或电影未被录制。	在开启相机过程中，断开了 AC 电源适配器和 DC 连接器。	仅当相机关闭时断开 AC 电源适配器和 DC 连接器。在计算机连接过程中，未首先关闭相机可能造成对存储卡的损坏或故障。	-
	垂直线性干扰出现在图像中。	照相机在高温环境中持续使用。	关闭照相机一段时间或选择 [电源管理] 为  省电。	68
连拍	即使设置了连拍模式，也只能拍摄 1 张。	当设置 [循环连拍 (后 3 张)]、[长时间连拍]、[连拍 (前 12 张)] 或 [循环连拍 (后 12 张)] 模式时，用自拍进行拍照。	当 [循环连拍 (后 3 张)]、[长时间连拍]、[连拍 (前 12 张)] 或 [循环连拍 (后 12 张)] 与自拍模式同时使用时，只能拍摄 1 张照片。	74
声音	相机没有发出声音。	设定了礼仪模式。	请解除礼仪模式。	104

续下页 ➡

## ■ 回放

故障对象	问题	可能原因	解决方法	页码
回放电影 / 语音注释	相机未发出任何声音。	相机音量过低。	调整音量。	96, 103, 110
		拍摄 / 录制时挡住了麦克风。	拍摄 / 录制时注意不要挡住麦克风。	10, 94, 100
		回放时有物体挡住了扬声器。	确保扬声器未被遮挡。	10, 95
删除	[单幅画面] 删除功能不能删除画面。	某些画面可能设有画面保护。	使用最初进行保护设置的相机解除画面保护。	91
	[所有画面] 删除功能不能删除所有画面。			
画面计数规则	在画面编号设置中的 [连续] 功能无效。	当您更换电池或存储卡时，在没有关闭相机的情况下打开了电池盒盖。	更换电池或存储卡前，请务必关闭相机。在不关机的情况下打开电池盒盖可能导致画面编号记忆功能无效。	20



## ■ 连接

故障对象	问题	可能原因	解决方法	页码
连接至电视机	电视机上没有任何图像或声音。	相机未正确连接至电视机。	请正确连接相机和电视机。	114
		电影回放时连接了附带的 A/V 电缆。	在停止电影回放模式后，正确连接相机和电视机。	102, 114
		将“TV”选作电视机输入。	请将电视机输入设定为“视频”。	-
		视频设置输出不正确。	请将设置改为 [NTSC] 或 [PAL]。	105, 107
	电视机音量低。	调整音量。	-	
电视图像为黑白。	视频设置输出不正确。	请将设置改为 [NTSC] 或 [PAL]。	105, 107	
连接至计算机	计算机无法识别相机。	USB 电缆（附带）未正确连接至计算机或相机。	设置相机，正确连接 USB 电缆（附带）。	124
连接至打印机	无法以 PictBridge 模式打印。	USB 电缆（附带）未正确连接到打印机或相机。	设置相机，正确连接 USB 电缆（附带）。	115
		打印机未打开。	打开打印机。	-

续下页 ➔

## ■ 其他

故障对象	问题	可能原因	解决方法	页码
相机操作等	按相机上的按钮后无反应。	相机可能暂时出现了故障。	暂时取出电池 /DC 连接器，或断开 AC 电源适配器和 DC 连接器。然后重新装入电池 /DC 连接器或重新连接 AC 电源适配器和 DC 连接器并再试。	13, 15
		电池电量已耗尽。	请装入充足电的电池。	13, 15
	相机不再正常工作。	相机可能暂时出现了故障。	暂时取出电池 /DC 连接器，或断开 AC 电源适配器和 DC 连接器。然后重新装入电池 /DC 连接器或重新连接 AC 电源适配器和 DC 连接器并再试。如果您觉得相机有质量问题，请联系您的 FUJIFILM 经销商。	13, 15, 155

# 技术规格

## 系统

型号	富士数码相机 FinePix F100fd
有效像素	1200 万像素
CCD	1/1.6 英寸 Super CCD HR
存储介质	内存 (约 57 MB) /xD-Picture Card 卡 (16/32/64/128/256/512 MB/1 GB/2 GB) /SD/SDHC 存储卡 (FUJIFILM 推荐 (见 17 页))
文件格式	静止图像: 与 DCF 兼容 压缩: Exif 2.2 版 JPEG, 与 DPOF 兼容 *与相机文件系统的设计标准兼容 / 与 DPOF 兼容 电影: AVI 格式、动态 JPEG 音频: WAVE 格式, 单声道声音
拍摄图像像素数	静止图像: 4000 × 3000 像素 / 4224 × 2816 像素 / 2848 × 2136 像素 / 2048 × 1536 像素 / 1600 × 1200 像素 / 640 × 480 像素 / (12M/8.2M/6M/5M/2M/0.8M)
文件大小	请参见 152 页的表格。
镜头	富士龙 5 倍光学变焦镜头 F3.3 (广角) 至 F5.1 (望远)
焦距	f=6.4 mm 至 32 mm (相当于 35 mm 相机的 28 mm 至 140 mm) (82: 相当于 35 mm 相机的 29 mm-145 mm)
数码变焦	约 8.2 倍 (与 5 倍光学变焦一同使用: 最大变焦倍数: 约 41 倍)
光圈	F3.3/F9.0 (广角) /F5.1/F14 (望远) (同时使用 ND 滤镜)
对焦范围 (从镜头表面起)	普通: 广角: 约 45 cm 至无穷远 望远: 约 80 cm 至无穷远 微距: 广角: 约 5 cm 至 80 cm 望远: 约 50 cm 至 100 cm

续下页 ➔

系统	
感光度	自动 / 自动 (400) / 自动 (800) / 自动 (1600) / AUTO(3200) / 相当于 ISO 100/200/400/800/1600/3200/6400*/12800* (标准输出感光度) *最大记录像素数: <b>3M</b>
测光	TTL 256 区测光 (多重、点、平均)
曝光控制	程序 AE
场景定位	([自然光 & ])、 ([自然光])、 ([肖像])、 ([美肌])、 ([风景])、 ([运动])、 ([夜景])、 ([烟火])、 ([日落])、 ([雪景])、 ([海滩])、 ([潜水])、 ([博物馆])、 ([聚会])、 ([花卉特写])、 ([文字])
图像防抖	光学防抖 (CCD 位移)
智能脸部优先	可用
曝光补偿	-2 EV 至 +2 EV, 调整步长 1/3 EV ()
快门速度	<b>AUTO</b> 、、、、、、、、、、、、、、、、: 1/4 秒 -1/1500 秒* : 8 秒 -1/1500 秒* : 4 秒 -1/2 秒* * 取决于曝光模式
连拍	连拍 (前 3 张): 记录张数: 最多 3 张 (最快约 1.7 张/秒) 循环连拍 (后 3 张): 记录张数: 释放快门按钮前最后 3 张 (最快约 1.7 张/秒) 长时间连拍: 记录张数: 取决于存储卡容量。 连拍 (前 12 张): 记录张数: 最多 12 张 (最快约 5 张/秒) ( <b>3M</b> 或更低) 循环连拍 (后 12 张): 记录张数: 释放快门按钮前最后 12 张 (最快约 5 张/秒) ( <b>3M</b> 或更低)
对焦方式	模式: 单幅 AF、连续 AF 自动对焦系统: TTL 对比方式 AF (自动对焦) 框选择: <b>AF</b> (中心自动对焦) <b>AF</b> (多重自动对焦)

系统	
白平衡	自动场景识别 / 预设 (晴天、阴天、荧光灯 (日光, 暖白, 冷白)、白炽灯) / 自定义
自拍定时	约 2 秒 / 10 秒
闪光灯类型	自动闪光灯 有效范围: (☞: 自动): 广角: 约 60 cm 至 4.3 m 望远: 约 60 cm 至 2.8 m 微距 (特写): 约 30 cm 至 80 cm
闪光模式	红眼修正设置为关: 自动、强制闪光、禁止闪光、慢同步 红眼修正设置为开: 自动减轻红眼、减轻红眼 + 强制闪光、禁止闪光、减轻红眼 + 慢同步
LCD 显示屏	2.7 英寸, 长宽比: 4:3; 230,000 点 无定形多晶硅 TFT, 视野率约 100%
电影	640 × 480 像素 / 320 × 240 像素 (640 / 320) (每秒 30 帧, 带单声道声音) 拍摄电影时无法使用变焦。
拍摄功能	动态范围、智能脸部优先、红眼修正、电源管理、最佳取景、画面编号记忆
回放功能	智能脸部优先、红眼修正、微型缩略图回放、适合博客用的尺寸、裁剪、幻灯片式播放、多幅画面回放、按日期排序、图像旋转、语音注释、红外线通信
其它功能	PictBridge、Exif 打印、语言 (日语、英语、法语、德语、西班牙语、意大利语、中文简、繁体、韩语、俄语、葡萄牙语、荷兰语、土耳其语、捷克语、匈牙利语、波兰语、瑞典语)、时差、FinePix 照片模式 (F- 模式)

续下页 ➡

<b>输入 / 输出端口</b>					
<b>A/V OUT (音频 / 视频输出)</b>	NTSC/PAL, 带单声道声音				
<b>数码输入 / 输出</b>	USB 2.0 高速, PTP (Picture Transfer Protocol) /MTP (Media Transfer Protocol)				
<b>电源及其它</b>					
<b>电源</b>	可充电电池 NP-50, DC 连接器 CP-50 (另售), AC 电源适配器 AC-5VX (另售)				
<b>利用电池拍摄时, 最多可拍摄图像数参考值</b>	<table border="1"> <thead> <tr> <th>电池类型</th> <th>可拍摄数量</th> </tr> </thead> <tbody> <tr> <td>NP-50 (1000 mAh)</td> <td>约 230 幅</td> </tr> </tbody> </table> <p>根据相机和成像设备协议 (CIPA) “测量数码相机电池消耗的标准步骤” (摘录) 标准: 使用电池时请用随相机提供的电池。存储介质应为 <b>xD-Picture Card</b> 卡。 在 +23°C 下拍摄, LCD 显示屏打开, 光学变焦镜头每 30 秒从最大广角变焦至最大望远 (或相反) 并回到原位, 闪光灯隔次闪光, 每拍摄 10 次相机开关一次。</p> <ul style="list-style-type: none"> <li>注: 由于可拍摄数量可随电池中的充电量而变化, 所以此处不能保证所提供的可拍摄图像数目。 温度较低的情况下, 可拍摄次数将减少。</li> </ul>	电池类型	可拍摄数量	NP-50 (1000 mAh)	约 230 幅
电池类型	可拍摄数量				
NP-50 (1000 mAh)	约 230 幅				
<b>相机尺寸 (宽 / 高 / 厚)</b>	97.7 mm × 58.9 mm × 23.4 mm (厚度为最小值。) (不包括配件和附件)				
<b>相机重量</b>	约 170 g (不包含配件、电池和存储卡)				
<b>拍摄重量</b>	约 190 g (包括电池和存储卡)				
<b>使用条件</b>	温度: 0°C 至 +40°C 80% 或低于 80% 的湿度 (无冷凝)				

**电池 NP-50**

标准电压	DC 3.7V
最大电压	DC 4.2V
标准容量	1000 mAh
工作温度	0°C 至 +40°C
尺寸	35.4 mm × 40.0 mm × 6.6 mm (宽×高×厚)
重量	约 18 g

**电池充电器 BC-50**

电源	100-240 V AC, 50/60 Hz 额定输入容量: 4.2 W
额定输出	DC 4.20 V, 615 mA
充电时间	NP-50 (1000 mAh): 2.3 小时
工作温度	0°C 至 +40°C
尺寸	60 mm × 86 mm × 20.5 mm (宽×高×厚)
重量	约 65 g
安全标准	GB 4943-2001 GB 9254-1998 GB 17625.1-2003

续下页 ➡

■ 每张 xD-Picture Card 卡、SD 存储卡和内存的标准可拍摄数量 / 可拍摄时间

可拍摄数量和可拍摄时间是近似值。实际拍摄数量和拍摄时间因存储卡的类型或拍摄条件的不同而改变。因此，显示在 LCD 显示屏中的拍摄数量和拍摄时间可能不会有规律地减少。

画质设置	12M F	12M N	3:2	6M F	6M N	3M	2M	3M	640 (30 幅 / 秒)	320 (30 幅 / 秒)	
拍摄图像像素数	4000 × 3000		4224 × 2816	2848 × 2136		2048 × 1536	1600 × 1200	640 × 480	640 × 480	320 × 240	
图像数据大小	4.7 MB	3.0 MB	3.0 MB	3.0 MB	1.5 MB	800 KB	650 KB	150 KB	—	—	
内存 (约 57 MB)	11	19	19	18	37	70	88	336	59 秒	118 秒	
xD-Picture Card 卡	16 MB	3	5	5	4	10	19	23	98	16 秒	32 秒
	32 MB	6	10	10	10	20	38	48	198	33 秒	65 秒
	64 MB	13	21	21	20	41	77	96	398	66 秒	131 秒
	128 MB	26	42	43	42	82	156	194	798	134 秒	264 秒
	256 MB	53	85	86	84	166	313	389	1597	268 秒	8.8 分钟
	512 MB	107	171	173	169	332	626	779	3194	8.9 分钟	17.7 分钟
	1 GB	215	343	347	339	666	1253	1559	6396	17.9 分钟	35.4 分钟
	2 GB	431	687	695	680	1332	2460	3046	12794	35.9 分钟	70.8 分钟
SD 存储卡	512 MB	104	166	167	164	322	606	754	3093	8.7 分钟	17.1 分钟
	1 GB	209	332	336	329	645	1214	1511	6196	17.4 分钟	34.3 分钟
	2 GB	418	666	673	659	1291	2384	2952	12401	34.8 分钟	68.6 分钟
SDHC 存储卡	4 GB	838	1334	1348	1319	2585	4772	5909	24819	69.6 分钟 *	137.3 分钟 *
	8 GB	1682	2677	2706	2648	5187	9577	11858	49805	139.7 分钟 *	275.4 分钟 *

\* 当电影文件达到大约为 2GB 时，电影拍摄自动停止。如果您要继续拍摄，请再次按快门按钮。可用的拍摄时间根据约 2GB 的大小而显示。



---

使用型号中含“M”的 **xD-Picture Card** 卡进行拍摄时，如 DPC-M1GB，若反复记录和删除（画面删除）图像文件，则电影的记录时间会减少。此时，请在使用前删除所有照片或格式化 **xD-Picture Card** 卡。请将重要的照片（文件）备份在计算机或其他存储介质上。

- \* 上述技术规格如有变动，恕不另行通知。富士胶片公司对于本用户手册中的错误所导致的损害不负任何责任。
- \* 数码相机上的 LCD 显示屏是用高精密技术制造的。尽管如此，有时在显示屏上也会出现小亮点或颜色异常现象（特别是在文本周围）。这是正常现象，不表示显示屏故障。所保存的图像上不会出现该现象。
- \* 有时由于强电波（如电磁场、静电、线路噪音等）干扰，会使数码相机出现操作故障。
- \* 由于镜头的特点，所拍摄图像的边缘可能有些扭曲。这是正常现象。

## EV

表示曝光值。它由拍摄对象的亮度和胶片或 CCD 的感光度决定。明亮的拍摄对象 EV 数值较大，暗淡的拍摄对象 EV 数值较小。当拍摄对象的亮度变化时，数码相机通过调节光圈和快门速度，使 CCD 上的感光量保持在稳定的水平上。当 CCD 的感光量翻倍时，EV 值增加 1。相反，当 CCD 的感光量减半时，EV 值减少 1。

## 画面速率（幅 / 秒）

画面速率表示每秒钟拍摄或回放的图像幅数。例如，若在 1 秒钟内连续拍摄了 10 幅图像，则画面速率为 10 幅 / 秒。作为参考，电视机图像的显示速率为 30 幅 / 秒。

## JPEG

联合图像专家组

是一种用于压缩和保存彩色图像的文件格式。压缩率越高，被压缩图像（恢复后）的画质损失越大。

## 动态 JPEG

是 AVI（音频视频交织）文件格式的一种，它将图像和声音作为单一文件处理。文件中的图像被保存为 JPEG 格式。动态 JPEG 可用 QuickTime 3.0 或更高版本的软件进行回放。

## 动态范围

动态范围是相机能够在单个图像中记录的最亮与最暗值之间的范围。使用宽广的动态范围进行拍摄，可以通过抑制场景中的白色闪光和黑色斑点，产生阴影丰富且细节突出的图像。

## WAVE

一种用于 Windows 系统保存音频数据的标准格式。WAVE 文件带有“.WAV”扩展名，数据可以压缩或非压缩格式保存。本机采用非压缩格式保存。

可用下列软件在计算机上回放 WAVE 文件：

Windows: MediaPlayer

Macintosh: QuickTime Player

\*QuickTime 3.0 或更高版本

## 白平衡

无论何种类型的光源，人的眼睛都会去适应它，因此白色的物体看上去仍然是白色的。然而类似数码相机这样的仪器，要将白色的物体拍摄成白色，首先需要调节色彩平衡以适应周围的光线。这种调节被称为调节白平衡。

## Exif Print

Exif Print 格式是一种新改进的数码相机文件格式，其中包含进行最佳打印所必需的各种拍摄信息。

## 重要信息

在使用本软件之前，请务必阅读此页信息。

## 注意

在打开由富士胶片有限公司提供的 CD-ROM 光盘的包装之前，请仔细阅读此用户许可协议。只有在接受该协议的情况下，才可以使用 CD-ROM 光盘中的软件。您有权不接受该协议，那样您就不需要打开包装。一旦打开包装，即表示您接受并同意遵守此协议。

## 用户许可协议

该用户许可协议（“协议”）是富士胶片有限公司和您之间的协议，它规定了许可的条款和条件，该许可授权您使用由“富士”提供的软件。该 CD-ROM 光盘包含了第三方软件。如果第三方软件供应商为自己的软件提供独立协议，那么该独立协议的条款适用于此第三方软件的使用，并优先于此终端用户许可协议。

### 1. 定义

- “介质”指：随同此协议一起提供给您的名为“FinePix CX 的软件” CD-ROM 光盘。
- “软件”是指刻录在介质上的软件。
- “资料”是指“软件”的用户手册和随同“介质”一起提供给您的其他相关书面材料。
- “产品”是指“介质”（包括“软件”和“资料”）的总称。

### 2. “软件”的使用

“富士”授予您的许可是不可转让的和非排他性的。

- 将一个“软件”副本安装到一台可执行的二进制计算机中。
- 在安装有“软件”的计算机上使用“软件”；并且
- 制作一份“软件”的备份。

### 3. 限制

- 事先未经“富士”的书面许可，不得将“软件”、“介质”或“资料”的全部或部分散布、出借、出租或以其他方式转让给任何第三方。事先未经“富士”的书面许可，不得将“富士”本协议中授予您权利的全部或部分，以从属许可、转让或其他形式转让出去。
- 除了“富士”的下列明确许可外，您不得拷贝或复制“软件”或“资料”的全部或部分内容。
- 不得修改、改编或翻译“软件”和“资料”。不得涂改或删除出现在“软件”和“资料”上的版权及其他产权的声明。
- 不得或不得允许任何第三方对“软件”进行逆向工程分析、解码

或剖析。

### 4. 所有权

“软件”、“资料”的版权和其他产权都归“富士”或者“软件”、“资料”上注明的第三方供应商所有或保留。除了本“协议”中明确授予您的权利以外，富士公司没有以任何形式，包括明确或隐含的形式，转让和授予您任何其他权利、许可及所有权。

### 5. 有限保证

从您收到该“介质”起的 90 天内，在正常使用条件下，“富士”向您保证，该“介质”在材料和工艺上不存在任何缺陷。如果该“介质”未能符合上述保证标准，“富士”将以无任何缺陷的“介质”更换有缺陷的“介质”。对于“介质”中的任何缺陷，“富士”的全部责任以及您可获得之唯一、仅限您本人的补偿，明确地局限于“富士”为您更换有缺陷的“介质”。

### 6. 非保证声明

除了本许可的第 5 条之外，“富士”仅“照原样”提供产品，对该产品不提供任何明确或隐含的保证。对于其他任何事项，包括但不限于未侵犯任何版权、专利、商业秘密或任何第三方的任何其他产权、其适销性或任何特殊目的之适用性等，“富士”不作任何保证，包括明确、隐含或法定的保证。

### 7. 有限责任

在任何情况下，对于使用本产品或无法使用本产品所引起的一般的、特殊的、直接的、间接的、继发的、伴随的或其他损害（包括利润损失或挽救措施产生的损失），“富士”即使事先知道这种损害的可能性，也不负任何责任。

### 8. 禁止出口

应清楚无论是“软件”还是其中的任何部分都不得转运、或出口到任何国家，或以任何方式违反关于“软件”的出口管理法律和规定。

### 9. 终止

如果您违反了本许可协议的任何条款或条件，“富士”有权不作任何声明立即中止本协议。

### 10. 期限

除非按照本协议中第 9 条提前中止本协议，本协议在您停止使用该“软件”之前一直有效。

### 11. 中止时的义务

在本协议中止或到期时，您应当负责并自费立即删除或销毁所有“软件”（包括其拷贝件）、“介质”和“资料”。

### 12. 管辖法律

本协议应由日本法律管辖和解释。

- 在中华人民共和国，如本协议的任何内容与中华人民共和国的强制性法律存在冲突，则冲突部分应以中华人民共和国的该等强制性法律为准。

# FUJIFILM

---

销 售 商：富士胶片（中国）投资有限公司

地 址：上海市浦东新区浦建路76号由由国际广场11楼04-08单元

邮 政 编 码：200127

产品咨询 Tel: 400-820-6300 800-820-6300

Printed in China