

# 目錄

1 開始使用 .....	1
1-1 手機外觀及按鍵說明 .....	1
1-2 手寫觸控 .....	3
1-3 展開式目錄圖 .....	4
1-4 使用安全須知 .....	7
1-5 配件 .....	9
1-6 安裝SIM卡 .....	10
1-7 電池充電 .....	11
1-8 開機或關機 .....	12
1-9 螢幕 .....	13
1-10 手機狀態指示 .....	14
2 電話功能 .....	15
2-1 撥打電話 .....	16
2-1-1 直接撥打 .....	16
2-1-2 重撥 .....	17
2-1-3 電話簿撥號 .....	17
2-1-4 撥打最近撥出號碼 .....	17
2-1-5 撥打通話記錄號碼 .....	17
2-1-6 撥打快速撥號電話 .....	17
2-2 接聽來電 .....	18
2-3 調整音量 .....	18
2-4 通話中使用的功能 .....	19
2-4-1 話中插接 .....	19
2-4-2 多方通話 .....	20

2-4-3 雙音多頻 .....	20
2-4-4 新增簡訊 .....	20
2-4-5 返回主目錄 .....	20
3 電話簿 .....	21
3-1 編輯電話簿記錄 .....	22
3-1-1 新增電話簿記錄 .....	22
3-1-2 修改電話簿記錄 .....	22
3-1-3 刪除電話簿記錄 .....	23
3-2 使用電話簿記錄 .....	23
3-2-1 檢視電話簿記錄 .....	23
3-2-2 撥號編輯 .....	23
3-2-3 撥打電話簿記錄號碼 .....	23
3-2-4 查詢電話簿記錄 .....	24
3-3 自建電話簿類別 .....	24
3-3-1 新增 .....	24
3-3-2 更名 .....	24
3-3-3 刪除 .....	24
3-4 複製電話簿記錄 .....	25
3-4-1 單筆複製 .....	25
3-4-2 全部複製 .....	25
3-5 簡訊發送 .....	25
4 通話服務 .....	26
4-1 電話簿 .....	27
4-2 通話記錄 .....	27
4-2-1 檢視 .....	27

4-2-2 儲存 .....	27
4-2-3 撥號編輯 .....	27
4-2-4 刪除 .....	27
4-2-5 新增簡訊 .....	27
4-2-6 通話時間 .....	28
4-3 快速撥號 .....	28
4-4 來電警衛 .....	28
4-4-1 只接設定 .....	28
4-4-2 拒接設定 .....	29
4-5 網路服務 .....	29
4-5-1 來電轉移 .....	29
4-5-2 通話限制 .....	30
4-5-3 固定撥號 .....	30
4-5-4 選擇網路 .....	30
4-5-5 優先網路 .....	31
4-5-6 網路設定 .....	31
5 訊息 .....	32
5-1 簡訊操作 .....	33
5-1-1 新增簡訊 .....	33
5-1-2 閱讀簡訊 .....	34
5-1-3 回覆簡訊 .....	34
5-1-4 轉發簡訊 .....	35
5-1-5 重發簡訊 .....	35
5-1-6 刪除簡訊 .....	35
5-1-7 回撥 .....	35
5-1-8 儲存號碼 .....	36
5-1-9 儲存圖片 .....	36

5-1-10 轉存簡訊.....	36
5-1-11 增加黑名單.....	36
5-2 簡訊警衛.....	37
5-2-1 簡訊警衛設定.....	37
5-2-2 過濾簡訊文件夾.....	37
5-3 簡訊管理.....	37
5-3-1 簡訊文件夾.....	37
5-3-2 新增自建文件夾.....	38
5-4MMS 操作.....	38
5-4-1 新增 MMS.....	38
5-4-2 閱讀 MMS.....	40
5-4-3 回覆 MMS.....	40
5-4-4 轉發 MMS.....	40
5-4-5 儲存號碼.....	40
5-4-6 儲存圖像.....	41
5-4-7 儲存鈴聲.....	41
5-4-8 刪除 MMS.....	41
5-4-9 MMS 摘要訊息.....	41
5-4-10 影音資料.....	41
5-5MMS 管理.....	42
5-6 服務訊息.....	42
5-7 訊息設定.....	42
5-7-1 設定簡訊.....	42
5-7-2 設定 MMS.....	43
5-7-3 設定與閱讀小區廣播.....	45
5-7-4 簡訊/MMS 群組.....	46
5-8 產品註冊.....	47

6 上網 .....	48
6-1 設定上網瀏覽 .....	49
6-2 連接WAP網站 .....	49
6-2-1 瀏覽首頁 .....	49
6-2-2 瀏覽OKWAP網站 .....	50
6-2-3 自由連接 .....	50
6-3 使用我的最愛 .....	50
6-3-1 進入我的最愛列表 .....	50
6-3-2 新增 .....	50
6-3-3 修改 .....	50
6-3-4 刪除 .....	51
6-3-5 連接 .....	51
6-4 歷史記錄 .....	51
6-5 下載資料 .....	51
6-6 重新整理 .....	51
6-7 簡訊發送 .....	51
7 助理 .....	52
7-1 日曆行程 .....	53
7-1-1 檢視日期 .....	53
7-1-2 相隔天數查詢 .....	53
7-1-3 行程 .....	54
7-1-4 檢視當日 .....	55
7-1-5 陽曆 / 陰曆日期查詢 .....	55
7-1-6 簡訊發送 .....	55
7-2 辭典 .....	56
7-2-1 輸入查詢 .....	56
7-2-2 順序查詢 .....	56

7-2-3 查詢記錄 .....	56
7-3 計算機 .....	57
7-3-1 簡易四則運算 .....	57
7-3-2 記憶儲存運算 .....	57
7-3-3 一般函數運算 .....	58
7-4 記事簿 .....	58
7-4-1 新增 .....	58
7-4-2 查詢 .....	58
7-4-3 修改 .....	59
7-4-4 刪除 .....	59
7-4-5 簡訊發送 .....	59
7-5 世界時鐘 .....	60
7-5-1 設定本地城市 .....	60
7-5-2 檢視世界城市 .....	60
7-5-3 設定本地城市時間 .....	60
7-6 電腦通訊 .....	60
8 照相機 .....	61
8-1 照片設定 .....	62
8-2 調節亮度 .....	62
8-3 調整焦距 .....	62
8-4 取得照片 .....	63
8-5 發送照片 .....	63
8-6 我的相簿 .....	64
9 手寫功能 .....	65
9-1 手寫輸入 .....	66
VI 9-2 便條紙 .....	66

9-3 小畫家 .....	67
9-3-1 新增 .....	67
9-3-2 瀏覽 .....	67
9-3-3 圖片管理 .....	67
9-3-4 繪圖 .....	68
10 娛樂 .....	69
10-1 MP3 播放器 .....	70
10-1-1 按鍵操作 .....	70
10-1-2 筆點操作 .....	71
10-1-3 下載 MP3 .....	72
10-2 音樂樂園 .....	74
10-2-1 音樂欣賞 .....	74
10-2-2 我的最愛 .....	74
10-2-3 WAP 下載 .....	74
10-3 圖片集錦 .....	74
10-3-1 桌布設定 .....	74
10-3-2 系統圖庫 .....	75
10-3-3 下載圖庫 .....	75
10-3-4 我的相簿 .....	76
10-3-5 WAP 下載 .....	76
10-4 益智遊戲 .....	76
11 設定 .....	77
11-1 手機設定 .....	78
11-1-1 設定顯示語言 / 輸入法 / 時間 / 鬧鈴 .....	78
11-1-2 鈴聲設定 .....	79
11-1-3 螢幕設定 .....	80

11-1-4 鍵盤設定 .....	82
11-1-5 密碼設定 .....	83
11-1-6 定時開關機 .....	83
11-2 筆點設定 .....	84
11-3 通話設定 .....	84
11-4 訊息設定 .....	84
11-5 網路服務 .....	84
11-6 手機資料 .....	85
11-6-1 手機訊息 .....	85
11-6-2 資料訊息 .....	85
11-6-3 資料重整 .....	85
11-6-4 刪除全部資料 .....	85
11-6-5 恢復原廠設定 .....	85
11-6-6 原廠序號 .....	85
12 STK 加值服務 .....	86
13 手寫輸入法 .....	87
13-1 手寫辨識 .....	88
13-2 手寫記憶字庫 .....	89
13-3 虛擬鍵盤筆點輸入法 .....	91
13-4 手寫筆進階編輯功能 .....	91
14 鍵盤輸入法 .....	93
14-1 英文輸入 .....	94
14-1-1 傳統英文輸入法 .....	94
14-1-2 智慧英文輸入法 .....	95



14-2 中文輸入 .....	96
14-2-1 注音輸入法 .....	96
14-2-2 拼音輸入法 .....	97
14-3 數字輸入 .....	98
14-4 空格輸入 .....	98
14-5 特殊符號輸入 .....	98
注意事項 .....	99
使用電池與充電器 .....	99
保養與維護 .....	100
刪除圖鈴注意事項 .....	100

# 1 開始使用

## 1-1 手機外觀及按鍵說明

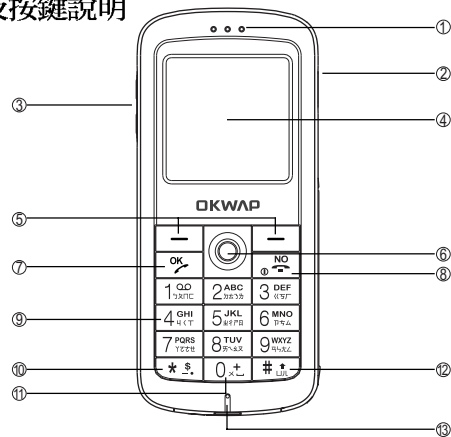

- ① 聽筒
- ② MP3 功能鍵
  - 在待機狀態短按開啓MP3功能，再短按播放MP3。(需先插入耳機)
- ③ Vol\_Up/ Vol\_Down 鍵
  - 在待機狀態按鍵顯示情景模式選項。
  - 在通話過程中調節音量。
  - 在MP3播放畫面調節音量。
  - 在功能選擇畫面上下滾動游標。
- ④ 螢幕
- ⑤ [左(功能)鍵及右(功能)鍵
  - 分別執行螢幕左下角及右下角顯示所指示的功能。
- ⑥ 導航鍵
  - (垂直按)：
    - 在待機畫面顯示主目錄。
    - 執行功能鍵所指示的功能。
  - ◊(向上、下、左、右推動)：
    - 移動游標或翻頁。
    - 在待機畫面按鍵進入快捷功能。
- ⑦ [撥] 鍵
  - 撥打或接聽電話。
  - 在待機狀態下顯示最近撥出電話。
  - 確認選擇的設定或選項。
- ⑧ [開/關] 鍵
  - 長按可開啓或關閉手機。
  - 結束通話。
  - 退出已選擇的設定或選項。

## 手機外觀及按鍵說明

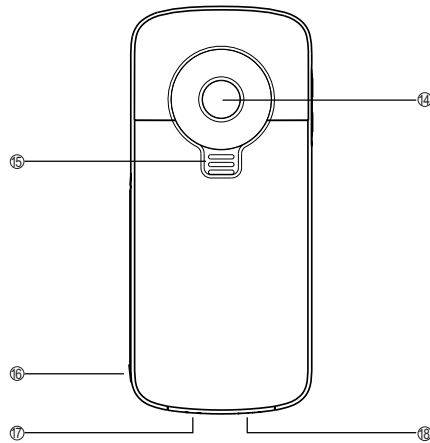

### ⑨ 數字鍵

- 撥號時，按鍵顯示相應數字。
- 在待機畫面長按撥打快速撥號中所設定的相應號碼。
- 在功能選單選擇畫面按鍵直接進入相對應的功能。
- 在注音/拼音/ABC/智英輸入狀態下，輸入相應字母。

### ⑩ 鍵

- 撥號時顯示\*。在輸入電話號碼時連按兩次顯示P，用於撥分機。
- 在待機狀態，長按鎖鍵/開鎖。
- 在ABC或abc輸入法狀態下，顯示特殊符號。

### ⑪ 鍵

- 輸入0；撥號時長按顯示+，用於撥打長途電話。
- 在英文輸入狀態下，按鍵一次輸入空格。連按二次則輸入+。

### ⑫ 鍵

- 在abc輸入狀態下，切換英文大小寫輸入。
- 撥號時顯示#字符。
- 如果SIM卡存有本機號碼，在待機畫面長按則顯示本機號碼。

### ⑬ 話筒

### ⑭ 鏡頭

### ⑮ 喇叭

### ⑯ 手寫筆 (向下取出)

### ⑰ 耳機連接埠

### ⑱ 設備連接埠







## 1-2 手寫觸控

本手機螢幕為觸控螢幕，使用隨機所附的手寫筆可以實現觸控辨識功能：

**選擇選項：** 1 在功能選擇畫面，用筆點選項目，即可進入。  
2 在以箭頭表示的選擇欄位中(◀)XXX(▶)，筆點箭頭可變更選項，筆點文字選項 (XXX)區域可顯示全部選項。



**輸入文字：** 可輸入中文、英文、數字，並可建立手寫記憶字庫。(詳細操作請參見13手寫輸入法)

**執行功能：** 1 螢幕有功能鍵指示 (左鍵/右鍵/功能)時，筆點執行相關功能。  
2 在電話簿、通話記錄瀏覽畫面和快速撥號畫面，可筆點電話號碼撥打。  
3 在電話簿、通話記錄列表畫面，筆點可瀏覽記錄內容。  
4 螢幕出現提示訊息(框)，筆點執行相關功能。  
5 當待機螢幕顯示以下圖示時，筆點執行：

-  筆點撥打電話
-  進入手寫輸入畫面
-  進入螢幕調整畫面
-  進入通話設定畫面
-  進入 MP3 功能
-  進入來電轉移設定畫面
-  顯示解鎖訊息

如果設定了鬧鐘/來電警衛，在待機畫面點相應的圖示可以進入對應的設定畫面。

6 當螢幕顯示以下圖示，筆點執行：

-  確認/儲存
-  向上返回一層

7 有翻頁的地方點螢幕右側的滾動條/上下箭頭可以翻頁。

## 展開式目錄圖

### 1-3 展開式目錄圖

本手機的眾多功能都可按○，再按一組按鍵以快捷方式進入。例如，按○ [190] [5.0ms]，就可直接進入通話服務功能中的網路服務。



## 展開式目錄圖

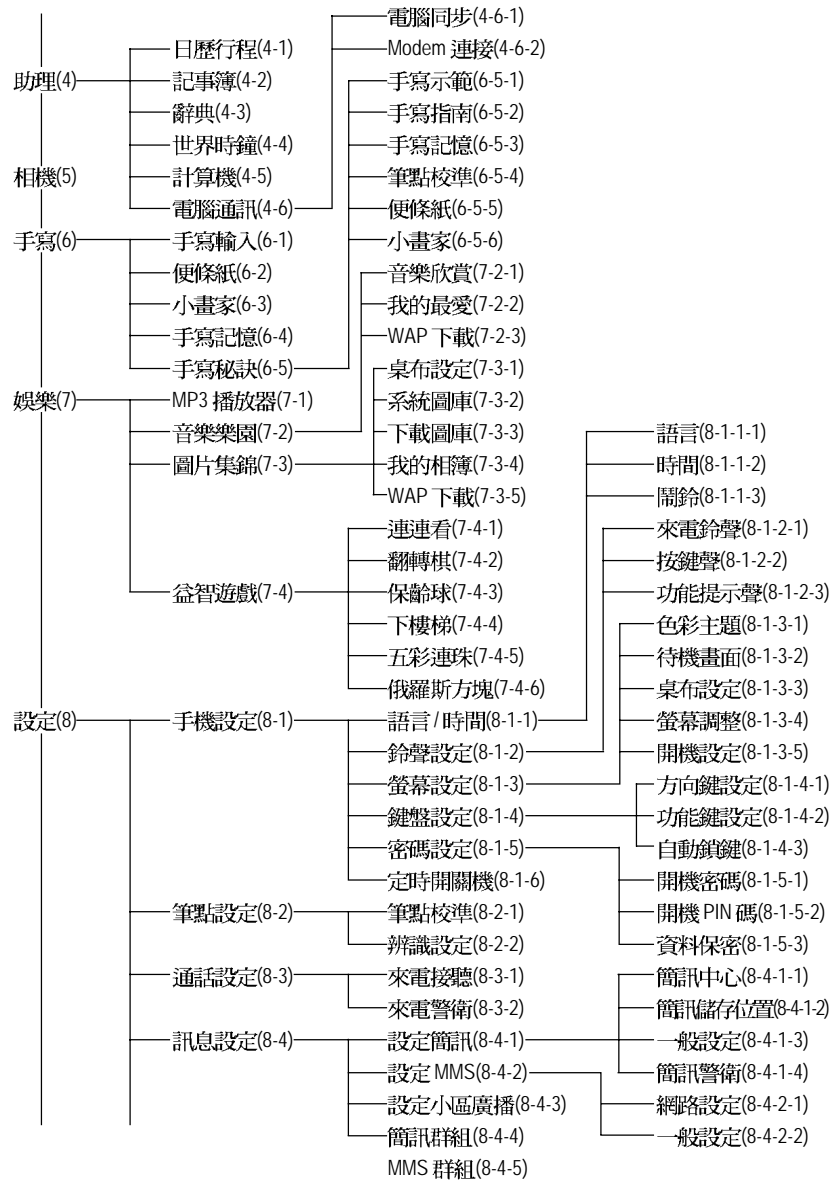

## 展開式目錄圖

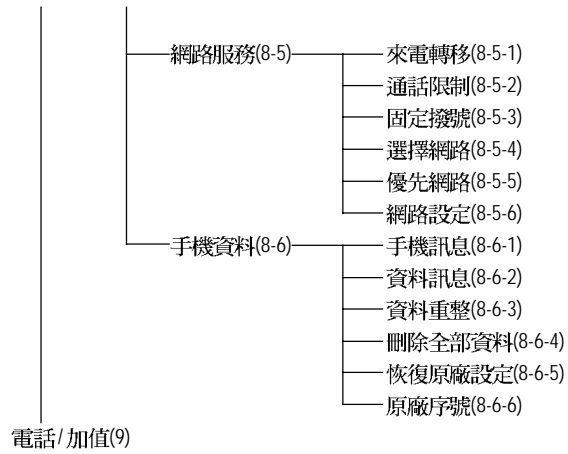

註：

如您使用有 STK 加值服務的 SIM 卡，第九項顯示加值。

## 使用安全須知

### 1-4 使用安全須知

請仔細閱讀以下規則。違反以下規則可能會發生危險或違法，請注意：

#### — 行車時注意交通安全

爲了您的安全，請避免於開車時使用手機。

#### — 在醫院裡應關機

手機是一種屬於無線高頻訊號傳輸工具，可能會對心律調整器及助聽器等特殊醫療器材產生影響，請勿在醫院或其他禁止使用手機的地方使用手機。

#### — 在飛機上應關機

請勿於飛機上使用手機，在飛行途中使用手機是違法的，爲避免破壞飛機通訊網路運作，請謹記且遵守此一規定，登機前請務必關機。

#### — 在爆破區應關機

因爲爆破現場採用無線電頻率(RF)信號引爆炸藥，所以應關閉手機，以免干擾爆破的進行。

#### — 在一些場合時應關機

加油站、油庫、化學工廠或易燃區嚴禁使用手機。在這些地方出現的火花可能導致爆炸或火災，從而造成不必要的損失。

#### — 有標示的設備或地點應關機

在任何有標示需要將手機關機的地方，應盡力配合。

#### — 注意電磁波

手機在未撥通前會產生高頻能量，我們稱之電磁波。爲避免電磁波對人體產生影響，故建議您等電話接通後再聆聽。爲減少電磁波影響，請妥善使用。  
SAR 標準值 1.6W/KG；送測產品實測值爲 1.25W/KG。

#### — 正確合理的使用

以正確的方法使用手機(貼著耳朵)。請小心使用手機，避免話機由高處落下。禁止手機在沒有裝上電池時，置入充電器充電。使用手機時，請勿接近磁性強的物品以免異常狀況發生。



## 使用安全須知

### — 配件與電池

請使用經過認可的原裝配件與電池，以免對手機造成損壞。

### — 合格的維修

未經授權之維修人員擅自拆卸或維修本手機，將會使您失去保固之權利。

### — 連接其他裝置

連接手機相關裝置時，請閱讀該裝置的使用手冊以獲得詳細的安全指導。請勿連接不相容的產品。

### — 製作備份

切記備份所有重要資料。

### 1-5 配件

本手機還有以下各項擴充配件。您在購買時，可以根據實際使用情況，從中選擇最適合您通訊需要的配件。詳細情況請向當地的服務供應商或零售經銷商詢問。

#### 鋰電池

本手機使用一枚鋰電池。

#### 旅行充電器

超輕型快速充電器，可以迅速地進行充電。

#### 耳機

將耳機插入耳機插孔，來電時，按耳機按鈕即可接聽，再按則掛斷通話。如已設定自動應答，即可自動接聽，詳細操作請參閱11-2通話設定。

使用手機MP3功能時必須先插入耳機。

#### 手寫筆

專用手寫筆，用於觸控辨識。

#### USB 傳輸線

下載MP3時，連接電腦與手機的連線。

為讓手機使用達到最高的效率，只可使用手機製造商認可的電池、充電器以及附件。違反本手機的任何認可或保固條款，將會造成不必要的損失。

## 安裝 SIM 卡

### 1-6 安裝 SIM 卡

使用前您必須先插入SIM卡，才能撥打電話與接聽來電。SIM卡為用戶識別模組卡Subscriber Identity Module。內含安全認證訊息，並可存放多筆電話簿。

- SIM卡應小心保管，不能彎折、刮傷。不能接觸到水或太靠近帶靜電的物品。
- 插入或取出SIM卡之前，應確保手機關機，否則會損壞SIM卡上的記憶體裝置。

- 1 在手機背面，向下推並取下後蓋。

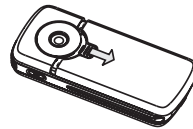

- 2 將電池向上翻取下電池。

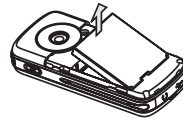

- 3 將SIM卡插入卡槽，請確定卡上的金屬面朝向手機金屬連點。



- 4 先放入電池下端①，再將電池上端②放入。

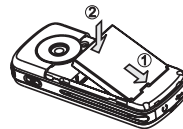

- 5 將後蓋向上推闔上後蓋。

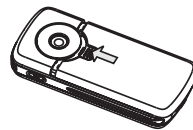

註：

如欲取出 SIM 卡，請先將後蓋、電池取下，再將 SIM 卡向上推出即可。

### 1-7 電池充電

新的鋰電池並未完全充滿電，使用前請先充電，充電方式如下：



- 1 將充電器的連接線接頭，连接到手機底部設備連接埠。
- 2 將充電器電源插頭插入電源插座，螢幕顯示充電中。螢幕顯示充電完成表示電池已充滿。
- 3 先中斷充電器電源，然後中斷手機與充電器的連接。

註：

- 充電時，手機可以開啓或關閉。充電時間較長後充電器會變熱，這屬於正常現象。要獲得更多的資訊，請參閱注意事項之使用電池與充電器。
- 如電池電量已完全耗盡，請至少充電 10 分鐘後，才能開機使用。
- 爲了延長電池的使用壽命，建議您充電至螢幕顯示充電完成後，再結束充電，使用手機。

## 開機或關機

### 1-8 開機或關機

- 1 長按  打開或關閉手機。依照螢幕提示做手寫筆校準，如不做則在後續的使用中不能正確進行手寫筆觸控辨識。
- 2 如螢幕顯示請插入SIM卡，請檢查是否已插入SIM卡，或檢查插入的SIM卡是否有效。
- 3 如果手機提示輸入開機手機密碼：請輸入密碼（以\*號顯示），按  確認。  
\* 原廠預設初始密碼為 1234。
- 4 如果手機提示請輸入PIN：請輸入PIN（以\*顯示），按  確認。  
（PIN為個人識別碼，以防止SIM卡被非法使用，通常隨SIM卡一起提供）。

#### 註：

- 如您遺忘了手機開機密碼，請與原廠或代理商的客服中心聯繫。
- 輸入密碼時，按右鍵【清除】，可刪除游標前的字元。
- 螢幕會提示您有幾次機會輸入PIN。當PIN輸錯次數達三次時，則顯示PUK輸入畫面。若PUK輸入正確，則回到PIN輸入畫面，可重新設定新PIN。（PUK為PIN解鎖碼，由系統商提供。）
- 當PUK第十次輸入仍為錯誤，則顯示SIM卡不能再用，請換新卡，表示SIM卡已被自動保護，以防止他人惡意使用。

## 1-9 螢幕

螢幕為觸控螢幕。

待機畫面：



桌布可以變更，詳細操作請參閱10-3-1桌布設定。

來電時，螢幕顯示來電。如有未接來電、未讀簡訊時，螢幕顯示相關訊息。若有直接顯示的小區廣播訊息，可選擇儲存或放棄。

當電池將要用完時，螢幕顯示提示：請充電。

在功能鍵指示，從左到右依次顯示相機、目錄、電話在目前畫面所對應的功能。按相應鍵即可進入該功能。左右功能鍵可自行設定。詳細操作請參照11-1-4鍵盤設定。

主目錄畫面：





在待機畫面按○進入主目錄畫面。

若使用包含 STK 增值服務的 SIM 卡，最末項顯示加值。

## 手機狀態指示

### 1-10 手機狀態指示

-  電量指示：顯示藍色實格越多，表示電池的電量越多。
-  信號強度：直條越多，表示信號強度越強。
-  響鈴設定為只有振動。
-  開啓靜音功能，來電時不響鈴且無振動。
-  啓動鬧鈴。
-  已啓動來電警衛。
-  手機處於漫遊狀態。
-  已使用耳機模式。
-  已開啓 MP3 功能。
-  未讀簡訊。
-  簡訊已存滿。
-  未讀 MMS。
-  MMS 已存滿。
-  已開啓來電轉移。
-  鍵盤已鎖。
-  進入手寫輸入功能。
-  未讀服務訊息。
-  服務訊息已存滿。

## 2 電話功能

本手機為您提供便利的撥打方式。在來電時，可顯示來電者訊息並依據您個人的喜好，設定來電大頭貼、鈴聲辨人及過濾來電。

本手機還可在通話中開啓多方通話（需系統商網路支援）、發送雙音多頻及新增簡訊功能，並可進入便條紙功能編輯備忘記事等功能。



## 撥打電話

### 2-1 撥打電話

#### 2-1-1 直接撥打

在待機畫面，直接按數字鍵輸入對方的電話號碼。

按 $\square$ 撥打所顯示的電話號碼。

按 $\square$ 結束通話或取消欲撥打的電話。

註：

- 在待機畫面，按右鍵【電話】可進入電話簿查詢欲撥打的電話號碼。
- 在撥號畫面，如要輸入撥號暫停符號P，連按兩次“\*”即可。
- 在撥號畫面，短按左鍵【撥號】可撥打所顯示的電話號碼。
- 在撥號畫面，短按右鍵【清除】可刪除游標前一個字元。
- 在撥號畫面，按 $\circ$ 並按 $\diamond$ 選擇電話簿可進入電話簿選擇相關號碼。
- 在撥號畫面，按 $\circ$ 並按 $\diamond$ 選擇儲存可將所撥號碼儲存至電話簿。
- 在撥號畫面，按 $\circ$ 並按 $\diamond$ 選擇長途區號可輸入國家地區碼及城市長途碼。

撥打緊急電話

- 未插入 SIM 卡

開機後，在提示請插入 SIM 卡的畫面，可按左鍵【緊急】撥打緊急電話或按數字鍵 $\square$ 、 $\square$ 、 $\square$ ，按 $\square$ 撥打。

- 已插入 SIM 卡

在待機畫面，按數字鍵 $\square$ 、 $\square$ 、 $\square$ ，按 $\square$ 撥打。

撥打國際長途電話

要撥打國際長途電話，請在輸入電話號碼之前，輸入國際長途符號“+”，國家地區碼及城市長途碼。

- 1 長按 $\square$ 直至出現國際長途符號“+”。
- 2 直接輸入國家地區碼及城市長途碼。
  - 或按左鍵【地區】，顯示世界城市列表。可輸入該城市英文首字字母，再按 $\diamond$ 從世界城市列表中選擇所需的國家及城市，按 $\square$ 即可輸入該國地區碼及該城市長途碼。

註：

- 按左鍵【內容】，顯示相關國家(城市)之標準時差，國家地區碼和城市長途碼。
- 3 輸入欲撥打的電話號碼或按 $\circ$ 並按 $\diamond$ 選擇電話簿，按 $\square$ 可直接進入電話簿功能查詢欲撥打的電話號碼。
- 4 按 $\square$ 撥打所顯示的電話號碼。

### 2-1-2 重撥

在撥號失敗的畫面，按左鍵【重撥】可重新撥打。

### 2-1-3 電話簿撥號

- 1 在待機畫面，按右鍵【電話】。
  - 或按○並按[199]進入通話服務功能再按[199]進入電話簿功能讀取訊息。
  - 或按○並按[999]進入電話簿，讀取訊息。(SIM卡無加值服務功能)
- 2 按◊選擇欲撥打的電話號碼。
- 3 按[☎]撥打所顯示的電話號碼。

### 2-1-4 撥打最近撥出號碼

在待機畫面，按[☎]進入最近撥出之清單。

- 按◊選擇欲撥打的電話號碼。
- 按[☎]撥打所選擇的號碼。

### 2-1-5 撥打通話記錄號碼

在待機畫面，按○進入主目錄。

- 1 按[199]進入通話服務功能。
- 2 按[299]進入通話記錄。
- 3 按[199]查看未接來電/按[299]查看已接來電/按[399]查看已撥電話清單。
- 4 按◊選擇欲撥打的電話號碼。
- 5 按[☎]撥打所選擇的電話號碼。

### 2-1-6 撥打快速撥號電話

可將經常撥打的電話號碼，設為快速撥號號碼。  
若已在通話服務之快速撥號中設定快速撥號號碼，在待機畫面，長按相應按鍵即可撥打快速撥號電話。

註：

- 設定快速撥號之方法，請參考 4-3 快速撥號。

## 接聽來電

### 2-2 接聽來電

當有來電的時候，若電話簿中有與之相符合的記錄，螢幕顯示相關訊息。

按 $\square$ 或左鍵【接聽】可接聽電話。

按右鍵【忙線】可掛斷電話。

註：

- 若在設定/通話設定中開啓任意鍵接聽之功能，則除右鍵、 $\square$ 及機身側鍵外，按其餘鍵均可接聽來電。
- 若在設定/通話設定中開啓耳機自動接聽之功能，則插有耳機，有來電時可自動接聽來電。
- 若來電方掛斷，螢幕則顯示未接來電之相關訊息。

### 2-3 調整音量

在通話過程中，按機身左側鍵可調整音量。

– 按【Vol\_Up】可提高音量。

– 按【Vol\_Down】可降低音量。

### 2-4 通話中使用的功能

在通話過程中，本手機提供查詢電話簿號碼、話中插接、多方通話、發送雙音多頻，發送簡訊等多項功能。

通話中所使用的功能部分為網路服務，請至相關網路系統商處申請該項功能，否則無法正常使用。

#### 2-4-1 話中插接

在通話過程中，您可以被告知有另一個來電在等待。

註：

- 請在網路服務 / 網路設定中開啓話中插接之功能。

按左鍵【接聽】或☰接聽等待來電。

註：

- 原通話方將被保留，新進電話為目前通話方。

按右鍵【忙線】拒絕接聽等待來電。

註：

- 若來電轉移之占線時功能開啓，則會轉移來電。
- 您仍可與原通話方對話。

#### 切換通話方

接聽後，按左鍵【切換】可切換通話方與保留方。

按右鍵【靜音】可以將目前電話靜音，使對方聽不到本地談話。

當啓動靜音功能，按右鍵【正常】，恢復您已設定為靜音的通話，雙方恢復為通話狀態。

## 通話中使用的功能

### 2-4-2 多方通話

在通話過程中，可撥打其他的電話號碼，並使用通話中所提供的功能，將通話方連接起來進行多方通話。

如何建立多方通話

- 1 接通兩個電話。
- 2 按○並按◊選擇多方通話，按◻確認。
- 3 接通其他方。
- 4 重複上述步驟將其他方加入多方通話。

註：

- 在多方通話過程中，按◻可查看通話各方的電話號碼。

結束單方通話

按○並按◊選擇結束單方通話，按◻可中斷目前所顯示號碼的通話。

### 2-4-3 雙音多頻

在通話過程中，可以傳輸控制代碼以控制如答錄機和其它相對應的設備組件。

- 欲開啓發送雙音多頻功能，按○並按◊選擇發送雙音多頻，按◻即可輸入控制代碼。

### 2-4-4 新增簡訊

在通話過程中，編輯並發送簡訊。

- 1 在通話過程中，按○並按◊選擇新增簡訊，按◻確認。
- 2 進入簡訊編輯畫面。

註：

- 簡訊的編輯方法，請參考5-1-1 新增簡訊。

### 2-4-5 返回主目錄

在通話過程中，可直接返回主目錄。

- 1 在通話過程中，按○並按◊選擇主目錄，按◻確認。
- 2 在通話過程中，您可操作除網路服務、電腦通訊、娛樂、相機、MMS管理、設定和加值服務之外的功能。

### 3 電話簿

電話簿功能可以將個人姓名、電話號碼及其他相關的訊息儲存在SIM卡內或手機本機中。並可隨時查詢及撥打已儲存的記錄。SIM卡中可儲存的電話號碼及姓名的長度和數量取決於SIM卡的類型。

在待機畫面，按右鍵【電話】進入電話簿功能。









或在待機畫面，按○再按 $\square$ 進入通話服務功能，在通話服務功能選擇畫面，按 $\square$ 進入電話簿功能。

或在待機畫面，按○再按 $\square$ ，或者按方向鍵 $\blacktriangleleft$ 選擇，按 $\square$ 進入電話簿功能。(SIM卡無加值服務時)









## 編輯電話簿記錄

### 3-1 編輯電話簿記錄

#### 3-1-1 新增電話簿記錄

- 1 在電話簿列表畫面或在電話簿瀏覽畫面，按  並按  選擇新增，再按  進入電話簿編輯畫面；  
若無電話簿記錄，按左鍵【新增】直接進入電話簿編輯畫面。
- 2 按  至各欄位，輸入相關訊息。
- 3 按  至  欄位，按  選擇類別或按左鍵【選擇】進入類別列表，按  選擇。電話簿內建類別為：普通、家庭、朋友、商務、VIP及SIM六個類別。(可設定分組鈴聲，詳細操作請參考11-1-2鈴聲設置。)





註：

- “普通、家庭、朋友、商務、VIP” 儲存於本機上；“SIM” 保存於SIM卡上。若手機未插入SIM卡，電話簿記錄隻可儲存於本機上。
- 4 來電大頭貼設定 可設定手機在接收特定號碼來電時，顯示來電大頭貼。按  至  照片欄位，按  選擇圖片或按左鍵【選擇】進入圖庫挑選圖片。
- 5 來電鈴聲設定 可設定手機在接收號碼的來電時，發出不同的鈴聲。  
按  至  欄位，按  選擇鈴聲或按左鍵【選擇】進入鈴聲列表，選擇所需鈴聲。
- 6 號碼保密設定 可啟動號碼保密功能。若您啟動了號碼保密功能，當該號碼來電時，該號碼以\*顯示。按  至  欄位，按  選擇是或否。

註：

- 欲重新編輯該筆電話簿記錄，需要輸入正確的手機密碼。

#### 3-1-2 修改電話簿記錄

欲變更電話簿中的記錄，在電話簿列表畫面，按  選擇欲修改的記錄(或在電話簿瀏覽畫面)，按  並按  選擇修改，按  進入電話簿編輯畫面。  
電話簿記錄的輸入與儲存請參考3-1-1新增電話簿記錄。

### 3-1-3 刪除電話簿記錄

#### 單筆刪除

在電話簿列表畫面，按  $\diamond$  選擇欲刪除的記錄(或在電話簿瀏覽畫面)，按  $\circ$  並按  $\diamond$  選擇刪除再按  $\square$  螢幕提示是否刪除，按  $\square$  確認。

#### 全部刪除

在電話簿列表畫面，按  $\circ$  並按  $\diamond$  選擇全部刪除，按  $\square$  螢幕提示刪除全部記錄嗎，按  $\square$  可刪除儲存於本機的所有電話簿記錄。

#### 分類刪除

在電話簿列表畫面，按  $\circ$  並按  $\diamond$  選擇分類檢視，按  $\square$  顯示電話簿類別列表。按  $\diamond$  選擇欲刪除的自建類別，按  $\circ$  並按  $\diamond$  選擇刪除，按  $\square$  螢幕提示是否刪除，按  $\square$  確認。

### 3-2 使用電話簿記錄

#### 3-2-1 查看電話簿記錄

在電話簿列表畫面，按  $\diamond$  選擇欲查看的電話簿記錄，按左鍵【內容】顯示電話簿記錄的詳細訊息。

#### 3-2-2 撥號編輯

撥出前可作修改，適合於在電話號碼前加上國際長途區碼。

在電話簿列表畫面，按  $\diamond$  選擇欲撥打的電話簿記錄，按  $\circ$  並按  $\diamond$  選擇撥號編輯，再按  $\square$ 。

#### 3-2-3 撥打電話簿記錄號碼

在電話簿列表畫面，按  $\diamond$  選擇欲撥打的電話簿記錄，按  $\square$  可直接撥打。

— 若該筆記錄儲存了多個電話號碼，按  $\diamond$  選擇所需再按  $\square$  撥打。



## 使用電話簿記錄

### 3-2-4 查詢電話簿記錄

本手機提供以下方法快速查詢電話簿記錄。

- 首字母查詢 在電話簿列表畫面，輸入欲查詢的姓氏的首個字母(大寫字母匹配中文)，若有符合之記錄，游標即停留在該筆記錄上。按左鍵【內容】，即可查看詳細內容。
- 關鍵字查詢 在電話簿列表畫面，按○並按⊙選擇關鍵字查詢，按☑確認。螢幕提示輸入關鍵字，輸入所要查詢訊息(姓名或電話號碼等)，按☑確認。若有符合之記錄，游標停留在該筆記錄上。按左鍵【內容】可查看詳細內容。
- 姓氏查詢 在電話簿列表畫面，按右鍵【姓(中)】或【姓(英)】，顯示已儲存記錄的所有姓氏的首個注音字母，移動游標選擇所需後，按☑游標停留在該筆記錄上。按左鍵【內容】可查看詳細內容。
- 分類檢視 在電話簿列表畫面，按○並按⊙選擇分類檢視，按☑顯示電話簿類別列表。移動游標選擇所需後，按☑游標停留在該類別記錄上；或在電話簿列表畫面，按機身左側音量鍵可分類檢視電話簿記錄。

### 3-3 自建電話簿類別

#### 3-3-1 新增

在電話簿列表畫面，按○並按⊙選擇分類檢視，按☑顯示電話簿類別列表。在電話簿類別列表畫面，按左鍵【新增】顯示名稱編輯框，輸入自建類別名稱，按☑確認。

註：

- 在電話簿列表畫面，按機身左側音量鍵可快速進入電話簿類別列表。

#### 3-3-2 更名

在電話簿類別列表畫面，游標選中自建類別時，按○並按⊙選擇更名，按☑顯示名稱編輯框，重新輸入名稱，按☑確認。

#### 3-3-3 刪除

在電話簿類別列表畫面，移動游標至任一自建類別，按○並按⊙選擇刪除，按☑可刪除該自建類別及其內含所有記錄。

### 3-4 複製電話簿記錄

#### 3-4-1 單筆複製

您可以將游標所選中的電話簿記錄複製到手機或SIM卡上。在電話簿列表畫面選擇欲複製的記錄，按○並按⏏選擇單筆複製，按⏏確認。按⏏選擇複製到手機或複製到SIM，並按⏏確認。

手機本機上的記錄中如有多個號碼要複製到SIM卡時，選擇相應電話號碼儲存於SIM卡，並按⏏確認。

#### 3-4-2 全部複製

可對電話簿中所有記錄進行複製。在電話簿列表畫面，按○並按⏏選擇全部複製，按⏏確認。按⏏選擇複製到SIM或複製到手機，按⏏確認。

### 3-5 簡訊發送

您可以將電話簿中的資料以簡訊 (Smart Message 格式) 發送的方式傳至他人的手機。在電話簿列表畫面，按⏏選擇欲發送的記錄；或在電話簿瀏覽畫面，按○並按⏏選擇簡訊發送，按⏏螢幕提示輸入電話號碼，輸入完畢後按⏏確認，將該筆記錄作為名片記錄發送至對方手機。

註：

- 請確認對方手機具有接收 Smart Message 功能，才能成功接收。
- 當您收到 Smart Message 格式之簡訊，螢幕提示您收到一筆名片記錄。  
按【瀏覽】可查看該筆記錄，按【儲存】儲存該筆記錄至相關功能。

## 通話服務

### 4 通話服務

在待機畫面，按 $\circ$ 再按 $\boxed{199}$ ，或者按方向鍵 $\leftarrow$ 選擇，按 $\boxed{\rightarrow}$ 進入通話服務功能。

在通話服務功能畫面，可按相應數字鍵進入電話簿、通話記錄、快速撥號、來電警衛及網路服務功能；也可移動游標選擇相關功能後，按左鍵【選擇】或按 $\boxed{\rightarrow}$ 進入。

### 4-1 電話簿

請參考3 電話簿。

### 4-2 通話記錄

通話記錄儲存最近 30 筆未接來電/已接來電/已撥電話記錄。

在通話記錄功能選擇畫面，可按相應數字鍵進入未接來電、已接來電、已撥電話和通話時間。或移動游標選擇各功能選項，按左鍵【內容】查看相關訊息。

在未接/已接/已撥通話記錄列表畫面，按  $\diamond$  選擇任一筆通話記錄，按  $\square$  可直接撥打該筆記錄的電話號碼。

#### 4-2-1 查看

在未接/已接/已撥通話記錄列表畫面，按  $\diamond$  選擇任一筆通話記錄，按左鍵【內容】可查看相關訊息。

#### 4-2-2 儲存

在未接/已接/已撥通話記錄列表畫面，按  $\diamond$  選擇任一筆通話記錄，按右鍵【儲存】可將電話號碼儲存至電話簿。

#### 4-2-3 撥號編輯

在未接/已接/已撥通話記錄列表畫面，按  $\diamond$  選擇任一筆通話記錄，按  $\circ$  並按  $\diamond$  選擇撥號編輯，再按  $\square$  確認。撥出前可作修改，適合於在電話號碼前加上國際長途區碼。

#### 4-2-4 刪除

在未接/已接/已撥通話記錄列表畫面，按  $\diamond$  選擇任一筆通話記錄，按  $\circ$  並按  $\diamond$  選擇刪除，按  $\square$  可刪除目前所選擇的通話記錄。

在未接/已接/已撥通話記錄列表畫面，按  $\diamond$  選擇任一筆通話記錄，按  $\circ$  並按  $\diamond$  選擇刪除全部資料，按  $\square$  可刪除全部記錄。

#### 4-2-5 新增簡訊

在未接/已接/已撥通話記錄列表畫面，按  $\diamond$  選擇任一筆通話記錄，按  $\circ$  並按  $\diamond$  選擇新增簡訊，按  $\square$  進入簡訊編輯畫面。

## 快速撥號

### 4-2-6 通話時間

提供查看上次、已接、撥出及全部通話時間的功能。電話計時以時、分、秒顯示。  
按左鍵【歸零】可清除通話時間內的各項記錄並重新開始計時。

### 4-3 快速撥號

數字鍵 [1-9] 可以設定為快速撥號按鍵。

快速撥號設定方法：

在快速撥號設定畫面，選擇一個數字欄位，按左鍵【修改】顯示游標，直接輸入欲設為快速撥號的電話號碼，按 [OK] 確認。或按左鍵【電話】進入電話簿列表畫面，按 [OK] 選擇所需號碼，按 [OK] 確認。

設定快速撥號號碼後，在待機畫面，長按相應的數字鍵，即可直接撥打所設定的號碼。

### 4-4 來電警衛

可設定只接來電或拒接來電電話簿記錄中的某一類號碼，無號碼來電以及自設的號碼。若設為只接來電，手機只能接入您設定的號碼，其他號碼將無法接入；若設為拒接來電，如有設定的號碼撥入，手機會將其自動過濾。

按 [OK] 切換無 / 只接來電 / 拒接來電選項。

#### 4-4-1 只接設定

您可以設定只接電話簿記錄中的全部號碼，或某一類電話簿記錄中的號碼；也可以設定只接無號碼來電；還可以自己輸入只接號碼(最多10個)。

按 [OK] 進入只接號碼設定畫面：

- 無號碼來電 為一些國際長途或故意隱藏之號碼。
- 接聽電話簿 按右鍵【設定】進入電話簿類別列表，按 [OK] 選擇所需的電話簿類別並按左鍵【選取】，按 [OK] 返回前畫面。
- 自設只接號碼 將游標移至只接列表，按左鍵【設定】進入只接列表，按右鍵【修改】可直接輸入只接號碼；或按左鍵【電話】從電話簿中選擇號碼作為只接號碼，並按 [OK] 儲存。

註：

- 在設定只接號碼時，若未輸入任何號碼，本功能將不啟動。
- 設定完成後，按左鍵【選取】即可啟動該選項。您可同時啟動多項只接選項。

### 4-4-2 拒接設定

您可以設定拒接電話簿記錄中的全部號碼，或某一類別電話簿記錄中的號碼；也可以設定拒接無號碼來電；還可以自己輸入拒接號碼(最多10個)。

- 按 **[123]** 進入拒接號碼輸入畫面。
    - 無號碼來電 為一些國際長途或故意隱藏之號碼。
    - 自設拒接號碼 將游標移至拒接列表，按右鍵【修改】可直接輸入拒接號碼也可按左鍵【電話】進入電話簿，選擇所需的號碼作為拒接號碼，並按 **[OK]** 確認。
- 設定完成後，按左鍵【選取】可啟動該選項。可同時啟動多項拒接選項。
- 按 **[234]** 進入拒接方式設定畫面。
    - 按 **[0]** 選擇只有振動提示或自動斷線，按左鍵【選取】啟動過濾方式，並按 **[OK]** 確認。若未設定拒接號碼過濾方式，本功能無效。

### 4-5 網路服務

在網路服務功能選擇畫面，可按相應數字鍵進入來電轉移、通話限制、固定撥號、選擇網路、優先網路及網路設定功能；也可移動游標選擇相關設定，按左鍵【選擇】進入。

#### 4-5-1 來電轉移

透過來電轉移功能，您可將撥入的電話轉移至指定的電話號碼上。服務申請後，您可以在以下幾種情況轉接來電：

- 所有通話來電 轉接所有來電
- 忙線時 手機占線時轉接來電
- 無應答時 無人接聽時轉接來電
- 出服務區時 無網路服務或關機時轉接來電

- 按 **[0]** 選擇所需之設定，按左鍵【選取】並進入來電轉移號碼輸入畫面。
- 輸入您所指定的電話號碼，或按左鍵【電話簿】進入電話簿選擇所需的號碼並按 **[OK]**。
- 若已申請服務，則該設定項被勾選。
- 按右鍵【狀態】可查看目前轉移狀態。
- 來電轉移功能設定後，按左鍵【不選】可取消來電轉移設定。

註：

- 勾選“全部取消”時，將會取消已設的所有來電轉移。

## 網路服務

### 4-5-2 通話限制

通話限制為一項網路服務，可以選擇性地限制撥出及撥入電話。如果您需更改通話限制的設定，請與您的網路系統營運商聯絡以取得密碼及開通此項服務。您可以選擇以下其中一種通話限制。

- 禁止撥出電話 禁止撥出任何電話。(緊急電話除外)
- 禁撥國際長途 禁止撥出任何國際長途電話。
- 只許撥回國內 只允許撥出本國電話號碼。
- 禁接所有來電 禁止接聽所有來電。
- 禁接漫遊來電 漫遊禁止接聽來電。

- 1 按  $\odot$  選擇所需之設定，按左鍵【選取】所需通話限制。
- 2 螢幕提示輸入網路密碼，輸入相應密碼並按  $\square$  確認。

註：

- 勾選“全部取消”時，將會取消已設的所有通話限制。

### 4-5-3 固定撥號

如果SIM卡支援固定撥號，您可以將撥出的電話限制在指定的電話號碼上。按左鍵【選取】啟動固定撥號，需要輸入您的PIN2碼。

註：

- 手機固定號碼設定的數量取決於SIM卡的類型。
- 當固定撥號設定開啓時，允許撥打網路中的緊急電話號碼。

### 4-5-4 選擇網路

手機必須登記在可用的網路上才能撥出與接收通話，此功能可以讓您選擇網路。按  $\odot$  選擇網路，並按左鍵【選取】確認。

若所選用的網路目前不支援時，將顯示網路不可用。

### 4-5-5 優先網路

在此功能中可查看已設定的優先網路並在優先網路列表中加入網路名稱。選擇此功能後，手機將會搜尋目前在您位置運作的網路。

設定優先網路，最多可設定7個。

- 在優先網路列表中，先將游標停在需要的位置。按左鍵【修改】顯示網路列表，移動游標選擇所需，按左鍵【選擇】將取代游標所選中的網路名稱。
- 按右鍵【清除】，則清除游標所選中的網路名稱。

### 4-5-6 網路設定

可開啓話中插接及隱藏本機號碼功能。按  $\odot$  選擇並按左鍵【選取】確認。

- 話中插接 為網路服務，須申請後才能使用該項服務。啓動此網路服務後，網路將會  
在通話時通知您有新的來電。
- 隱藏本機號碼 此網路服務允許撥出時隱藏您的手機號碼。在某些區域設定此功能時，可  
能會無法撥打電話（請洽當地系統商）。
- 自動選網 手機將會自動選定一個可用網路。手機必須登記在可用的網路上才能撥打  
與接聽電話。



### 5 訊息

在待機畫面，按 **O** 並按 **2000**，或者按方向鍵 **⇩** 選擇 ，按 **↵** 進入訊息功能畫面。

本手機支援以下訊息：

簡訊：可發送和接收簡訊。

增強型簡訊(EMS)：可發送和接收增強型簡訊，包含圖片、動畫以及鈴聲等。

MMS：可發送和接收MMS，包含靜動態圖片、文字、鈴聲。

## 5-1 簡訊操作

您可以發送文字及EMS簡訊。請在簡訊操作前先進行簡訊設定，詳細設定請參照5-4-1設定簡訊。

### 5-1-1 新增簡訊

- 1 在簡訊管理畫面，按  $\phi$  選擇新增簡訊並按  $\square$  進入簡訊編輯畫面。
- 2 輸入簡訊內容。按左鍵可切換輸入法；按右鍵【清除】可以刪除游標前的一個字元。
- 3 在編輯簡訊時，您可以按  $\circ$  顯示進一步的選項，按  $\phi$  選擇需要的選項，按  $\square$  進入。
  - 發送：輸入接收方電話號碼後，按  $\square$ ，螢幕提示發送簡訊，按  $\square$  發送。
  - 儲存：將簡訊儲存至未發簡訊文件夾。
  - 插行：按  $\square$  即可在游標處插入一行空行。
  - 貼上：按  $\square$  將已複製的內容貼到簡訊編輯畫面。（複製操作請參考13手寫輸入法）
  - 電話簿：將電話簿訊息插入簡訊中。按  $\phi$  選擇欲瀏覽的記錄，按左鍵【內容】，選擇需要的訊息後按右鍵【插入】或按  $\square$  插入。
  - 插入：可插入下列內容。
    - 插入表情：按  $\phi$  選擇欲插入的表情，按  $\circ$  可前後翻頁，按左鍵【選擇】或按  $\square$  將選中的表情插入文中。
    - 插入例句：按  $\phi$  選擇例句類別，再按左鍵【選擇】或按  $\square$  進入某類別的例句，按左右鍵【上筆】/【下筆】瀏覽例句，按  $\square$  可將正在瀏覽的例句插入。
    - 插入圖片：按  $\phi$  選擇欲插入的圖片，按  $\square$  插入文中。
    - 插入動畫：按  $\phi$  選擇欲插入的動畫，按  $\circ$  可翻頁，按  $\square$  將選中的動畫插入文中。
    - 插入鈴聲：按  $\phi$  選擇欲插入的鈴聲，按  $\circ$  可前後翻頁，按左鍵【選擇】或按  $\square$  將選中的鈴聲插入文中。（按右鍵可播放或停止播放鈴聲）
    - 插入符號：按  $\phi$  選擇欲插入的符號（按右鍵可切換全形/半形符號），按左鍵【選擇】或按  $\square$  插入文中。
  - 設定簡訊：請參照5-7-1設定簡訊。
  - 返回主畫面：返回待機畫面。
- 4 完成簡訊編輯後，按  $\square$ ，進入電話號碼輸入畫面。
  - 直接輸入收件者的電話號碼或按左鍵【電話】從電話簿中尋找所需號碼，再按  $\square$ 。在電話號碼輸入畫面，按  $\circ$  顯示命令選項列表：
    - 發送：按  $\square$  直接發送。
    - 儲存：將簡訊儲存至未發簡訊文件夾。

## 簡訊操作

- 分隔符：如需發送給多人(最多10人)，按 $\square$ 插入“;”，再繼續輸入號碼。
  - 寄件群組：進入寄件群組列表畫面，按 $\diamond$ 選擇欲發送的群組，按 $\square$ 確認。
  - 設定簡訊：請參照5-7-1設定簡訊。
  - 返回：返回簡訊編輯畫面。
  - 返回主畫面：返回待機畫面。
- 5 完成號碼輸入後，按 $\circ$ 並按 $\diamond$ 選擇發送。  
若不想立即發送，可選擇儲存，系統會將該則簡訊儲存在寄件匣之未發簡訊文件夾中。
  - 6 或者，完成號碼輸入後，按 $\square$ ，螢幕提示發送簡訊。
    - 按 $\square$ 即可發送。
    - 按右鍵或按 $\square$ 返回號碼輸入畫面。
  - 7 當您發送一筆簡訊時，本機檢測到該則簡訊的發送無效，螢幕出現提示 訊息發送失敗並自動返回原畫面。
  - 8 本手機的每筆文字簡訊發送容量是70個中文字、160個英文字。超過則自動分封發送。
- 註：
- 本手機支援一般文字簡訊、Smart Message(可發送電話簿記錄等)，增強型簡訊服務EMS(插入圖片、鈴聲、動畫等)。支援EMS功能的手機才能顯示圖片、動畫及接收鈴聲，EMS手機隨機型不同支援程度亦不相同。

### 5-1-2 閱讀簡訊

- 1 當有新簡訊時，待機畫面顯示“X未讀簡訊”，按左鍵【簡訊】顯示未讀簡訊列表。
  - 亦可在簡訊管理畫面，進入收件匣再按 $\diamond$ 選擇未讀簡訊或SIM簡訊(視簡訊儲存位置)並按 $\square$ 進入簡訊列表畫面。
- 2 按 $\diamond$ 選擇所要閱讀的簡訊。
- 3 按 $\square$ 或按左鍵【內容】瀏覽所選簡訊。若簡訊內容過長，按 $\diamond$ 逐行翻閱。按 $\circ$ 翻頁。
- 4 在簡訊瀏覽畫面，按左鍵【上筆】或右鍵【下筆】可閱讀上一筆或下一筆簡訊。

### 5-1-3 回覆簡訊

- 1 在閱讀簡訊時，按 $\circ$ 並按 $\diamond$ 選擇回覆或含原文回覆，按 $\square$ 進行回覆短信的編寫與發送操作。

註：

- “回覆” 指向發送簡訊的寄件者作答，回覆件中不附原簡訊內文。
  - “含原文回覆” 指向發送簡訊的寄件者作答，回覆件中附原簡訊內文。
- 2 在回覆的簡訊上編輯及發送，請參考5-1-1新增簡訊。

### 5-1-4 轉發簡訊

- 1 在閱讀簡訊時(未發簡訊除外)，按○並按◊選擇轉發，按◻進行轉發簡訊的編寫與發送操作。
  - 或在未讀/已讀已發簡訊列表畫面，按○並按◊選擇轉發，按◻亦可進行轉發簡訊的編寫與發送操作。
- 2 在轉發的簡訊上編輯及發送，編輯方式請參考5-1-1新增簡訊。

### 5-1-5 重發簡訊

- 1 在已發簡訊列表畫面，按◊選擇欲重新發送的簡訊。
- 2 按○並按◊選擇重發，按◻即可將該簡訊重新發送一遍。

### 5-1-6 刪除簡訊

- 在簡訊列表畫面，按◊選擇所欲刪除的一筆簡訊。  
按右鍵【刪除】，螢幕提示是否刪除，按◻刪除該簡訊；按◻取消刪除動作。
- 或在簡訊內容瀏覽畫面，按○並按◊選擇刪除，按◻確認刪除正在瀏覽的簡訊。
- 若要刪除資料夾內的所有簡訊，在簡訊列表畫面，按○並按◊選擇刪除全部資料並按◻，螢幕提示是否刪除全部記錄，按◻刪除。

### 5-1-7 回撥

- 1 在未讀/已讀簡訊列表或瀏覽畫面，按○並按◊選擇回撥並按◻。
- 2 該簡訊號碼及簡訊內文中所含的號碼顯示在螢幕上。
- 3 按◊選擇需撥打的號碼，按◻撥打。按左鍵可儲存號碼。

## 簡訊操作

### 5-1-8 儲存號碼

您可將簡訊號碼儲存在手機的電話簿或SIM卡中。

- 1 在「未讀/已讀/未發/已發簡訊列表畫面」，按  $\diamond$  選擇要儲存號碼的短信，按  $\circ$  並按  $\diamond$  選擇儲存號碼。(如果發送方的號碼未在電話簿中儲存過，且發送的是文字簡訊，該簡訊內容起始文字直接顯示在短信列表畫面。)
  - 或是「未讀/已讀簡訊瀏覽畫面」，按  $\circ$  並按  $\diamond$  選擇儲存號碼。
- 2 按  $\square$ ，出現儲存號碼畫面。可以選擇新增電話名片將該號碼作為一筆新記錄存入電話簿；也可選擇修改電話名片將該號碼存入已有的某筆電話簿記錄中。

### 5-1-9 儲存圖片

如果收到的EMS含有圖片，在簡訊瀏覽畫面，按  $\circ$  並按  $\diamond$  選擇儲存圖片，螢幕顯示簡訊內的圖片，選擇要儲存的圖片後按左鍵【儲存】。

### 5-1-10 轉存簡訊

- 1 在簡訊瀏覽畫面，按  $\circ$  並按  $\diamond$  選擇轉存，按  $\square$  進入轉存簡訊畫面。
  - 或在簡訊列表畫面，按  $\diamond$  選擇欲轉存的簡訊後，按  $\circ$  並按  $\diamond$  選擇轉存，按  $\square$  進入轉存簡訊畫面。
- 2 按  $\diamond$  選擇欲存入的文件夾，按左鍵【轉存】或按  $\square$ 。螢幕顯示轉存成功後返回原畫面。

註：

- 本機內的未讀/已讀/未發/已發簡訊只能轉存到SIM卡或用戶目錄。
- SIM卡內的未讀/已讀/未發/已發簡訊只能轉存到手機內建的相應文件夾或用戶目錄。
- 用戶目錄內的簡訊可轉存到其他用戶目錄或SIM卡內。

### 5-1-11 增加黑名單

在「已讀/未讀簡訊列表或瀏覽畫面」，按  $\circ$  並按  $\diamond$  選擇增加黑名單，按  $\square$  將游標所在簡訊號碼加入過濾簡訊黑名單。

註：

- 可進入設定簡訊/簡訊警衛中查看黑名單列表。
- 被列入黑名單的號碼發來的簡訊將被直接儲存至過濾簡訊文件夾或者被直接過濾刪除掉(參看5-2簡訊警衛)。

### 5-2 簡訊警衛

#### 5-2-1 簡訊警衛設定

可設定拒絕接收的簡訊號碼及拒收方式。

- 1 先按  $\odot$  設定簡訊警衛方式：無或拒收簡訊。
- 2 如選擇拒收簡訊，則可進行如下設定：
  - 黑名單：按左鍵【新增】，輸入手機號碼。最多可輸入30個號碼。按右鍵【刪除】可刪除游標所在號碼。
  - 拒收方式：可以勾擇直接刪除(手機直接過濾並刪除)或手動刪除(儲存至過濾簡訊文件夾內)。

#### 5-2-2 過濾簡訊文件夾

如果您在簡訊設定中啟動了簡訊警衛，且將簡訊警衛方式設定拒收簡訊，拒收方式設定為手動刪除，被列入黑名單的號碼所發來的簡訊會被儲存在過濾簡訊文件夾中。

### 5-3 簡訊管理

#### 5-3-1 簡訊文件夾

簡訊管理採用系統文件夾的形式自動幫您把簡訊分類儲存，您的手機最多可儲存500筆文字簡訊，SIM卡上能儲存的數量取決於您的SIM卡的類型。

系統預設簡訊文件夾：收件匣/寄件匣。所有簡訊根據其儲存位置(手機/SIM卡)及其狀態(未讀/已讀/未發/已發)自動歸類在相應的文件夾內。您可以在用戶目錄中自建文件夾，並能進行回覆、轉發、轉存等多種簡訊操作。

文件夾操作

- 1 在簡訊管理畫面，按  $\odot$  選擇所需文件夾，按  $\square$  或按左鍵【選擇】進入簡訊列表畫面。
- 2 按  $\odot$  選擇欲瀏覽之簡訊，按  $\square$  或按左鍵【內容】即可瀏覽。
- 3 在簡訊瀏覽畫面，按  $\circ$  顯示簡訊操作選項列表，可選擇多項簡訊操作。

註：

- 在簡訊列表畫面，文件夾內儲存的訊息數顯示在螢幕下方中間位置。

## MMS 操作

### 5-3-2 新增自建文件夾

- 1 在簡訊管理畫面，按  $\phi$  選擇用戶目錄，按  $\square$ 。
- 2 按左鍵【新增】，或按  $\circ$  並按  $\phi$  選擇新增文件夾並按  $\square$ ，輸入文件夾名稱，按  $\square$  儲存。

#### 重命名

欲重新命名一個文件夾，在用戶目錄列表畫面，按  $\circ$  並按  $\phi$  選擇文件夾更名，按  $\square$  後，輸入新名稱，再按  $\square$  確認。

#### 刪除

在用戶目錄列表畫面，按  $\phi$  選擇欲刪除文件夾，按右鍵【刪除】，或按  $\circ$  並按  $\phi$  選擇刪除文件夾並按  $\square$ ，螢幕提示是否刪除，按  $\square$  將刪除選中的自建文件夾及其全部內容。

#### 註：

- 用戶目錄內自建文件夾最多可建立 16 個。

### 5-4 MMS 操作

MMS 可包含文字、圖片、鈴聲，透過 MMS 服務發送到手機或電子郵件帳戶中。使用前用戶需要向系統商申請開通支援 MMS 的相關服務。在發送 MMS 前請先確定 MMS 設定是否與系統商提供的設定相符合。詳細設定請參照 5-7-2 設定 MMS。

#### 5-4-1 新增 MMS

- 1 在 MMS 管理畫面，按  $\phi$  選擇新增 MMS 並按  $\square$  進入簡訊編輯畫面。
- 2 螢幕下方交替顯示【功能】和 1/1，前一個 1 代表目前 MMS 頁數，後一個 1 代表總頁數。
- 3 直接輸入(或手寫)文字進行編輯；可按  $\circ$  顯示編輯選項列表，選擇後按  $\square$  進入相應選項。
  - 插入：可插入下列內容。
    - 插入圖片：進入圖庫，按右鍵【瀏覽】可瀏覽圖片，按左鍵  $\square$  【選擇】或按  $\square$  將手機中的圖片插入 MMS 中。
    - 插入小畫家：把用小畫家畫的圖插入 MMS 中。在小畫家列表畫面，按左鍵【瀏覽】可瀏覽內容，按右鍵【修改】可修改圖片。按  $\square$  將游標所在圖片插入。
    - 插入鈴聲：將手機中的鈴聲插入 MMS 中。按  $\phi$  選擇所需鈴聲後，按左鍵【選擇】或按  $\square$  確認。

- 插入例句：按  $\odot$  選擇例句類別，再按左鍵【選擇】或按  $\square$  進入某類別的例句，按左右鍵【上筆】/【下筆】瀏覽例句，按  $\square$  可將正在瀏覽的例句插入。
  - 插入表情：按  $\odot$  選擇欲插入的表情，按  $\circ$  可前後翻頁，按左鍵【選擇】或按  $\square$  將選中的表情插入文中。
  - 插入符號：按  $\odot$  選擇欲插入的符號（按右鍵可切換全形/半形符號），按左鍵【選擇】或按  $\square$  將選中的符號插入文中。
  - 刪除：
    - 可刪除已插入 MMS 的圖片及鈴聲。
    - 刪除圖片：把已插入 MMS 的圖片刪除。
    - 刪除鈴聲：把已插入 MMS 的鈴聲刪除。
  - 貼上：按  $\square$  將手寫筆反白選擇的要複製的內容貼到 MMS 中。
  - 插頁：選擇插頁後，即進入 MMS 下一頁的編輯。（一個 MMS 最大為 50K，可包含 10 個插頁。每個插頁可含有最多 256 個文字，一個圖片檔案以及一個鈴聲檔案。）
  - 前一頁/後一頁：瀏覽 MMS 內前一個/後一個插頁內容。
  - 電話簿：將電話簿訊息插入 MMS 中。
  - 發送：進入 MMS 收件人編輯畫面。
  - 儲存：將正在編輯的 MMS 存入未發 MMS 文件夾。
  - 插行：按  $\square$  即可在游標處插入一行空行。
  - 預覽 MMS：可瀏覽正在編輯的 MMS 之內容。按  $\odot$  切換顯示內容。
  - 返回主畫面：返回待機畫面。
- 3 編輯 MMS 時，可按  $\odot$  切換插頁，對已插入的文字、圖片、鈴聲進行修改。
- 文字：選擇要修改的文字，按右鍵【清除】刪除游標前一個字元，輸入新的內容。
  - 圖片：按  $\circ$  並按  $\odot$  選擇刪除圖片並按  $\square$  刪除插入的圖片。
  - 鈴聲：按  $\circ$  並按  $\odot$  選擇刪除鈴聲並按  $\square$  刪除插入的鈴聲。
- 4 MMS 內容編輯完成後，按  $\square$ 。
- 5 按  $\odot$  依次輸入收件人手機號碼或郵件地址。  
按左鍵切換輸入法，輸入號碼或郵件地址。如需發送多人(最多十人)，可按  $\circ$  並按  $\odot$  選擇分隔符後繼續輸入。也可以按  $\circ$  並按  $\odot$  選擇電話簿，從電話簿中提取所需資料，或是選擇 MMS 群組(參考 5-7-4 簡訊/MMS 群組)。
- 6 按  $\square$ ，輸入 MMS 抄送的手機號碼或郵件地址。
- 7 按  $\square$ ，輸入 MMS 主題。
- 8 編輯完成後，按  $\circ$  並按  $\odot$  選擇發送並按  $\square$ ，或直接按  $\square$ ，螢幕顯示發送中，成功後顯示已發送。

註：

- 本手機支援的圖片格式為 JPEG/GIF/WBMP (瀏覽)，鈴聲格式為 mmf/midi。



## MMS 操作

### 5-4-2 閱讀 MMS

當您有新 MMS 時，螢幕會出現未讀 MMS 的文字提示。

— 若 MMS 設定中自動下載功能已開啓：

- 1 待機畫面按左鍵【MMS】顯示未讀 MMS 發送方訊息。
- 2 按左鍵【內容】顯示瀏覽 MMS 內容。按  $\diamond$  切換下一頁。

註：

— 當用戶在通話或上網時，自動下載功能無效，需手動下載 MMS。

— 若 MMS 設定中自動下載功能未開啓：

- 1 在待機畫面按左鍵【MMS】顯示未讀 MMS 發送方訊息。
- 2 按左鍵【下載】。螢幕顯示下載中。下載完成後螢幕提示接收成功。
- 3 按左鍵【內容】或按  $\square$  瀏覽 MMS 內容。按  $\diamond$  切換下一頁。

註：

— 您也可以收到新 MMS 提示後，進入 MMS 管理收件匣之未讀 MMS 文件夾收取 MMS。

### 5-4-3 回覆 MMS

- 1 在已讀 MMS 之號碼列表畫面，按  $\diamond$  選擇欲回覆 MMS，按  $\circ$  並按  $\diamond$  選擇回覆。
- 2 按  $\square$ ，進入 MMS 編輯畫面。
- 3 編輯 MMS 請參考 5-4-1 新增 MMS。

### 5-4-4 轉發 MMS

- 1 在已讀/已發 MMS 之號碼列表畫面，按  $\circ$  並按  $\diamond$  選擇轉發。
- 2 按  $\square$ ，顯示 MMS 所含文字/圖片/鈴聲列表。
- 3 按  $\square$ ，依次輸入收件人、抄送、主題。
- 4 編輯完成後，按  $\circ$  並按  $\diamond$  選擇發送再按  $\square$ ，螢幕顯示正在發送，成功後顯示發送成功。

### 5-4-5 儲存號碼

- 1 在已讀/已發/未發 MMS 之號碼列表畫面，按  $\diamond$  選擇欲儲存的號碼，按  $\circ$  並按  $\diamond$  選擇儲存號碼。  
— 或在已讀 MMS 之瀏覽畫面，按  $\circ$  並按  $\diamond$  選擇儲存號碼。

- 按 **[☰]**，出現儲存號碼畫面。可以選擇新增電話名片將該號碼作為一筆新記錄存入電話簿；也可選擇修改電話名片將該號碼存入已有的某筆電話簿記錄中。

### 5-4-6 儲存圖像

- 在 MMS 圖片瀏覽畫面，按 **○** 並按 **◇** 選擇影音資料。
- 按 **[☰]**，螢幕顯示 MMS 中包含的圖片或鈴聲列表。移動游標選擇欲儲存的圖片，按右鍵 **【儲存】** 將圖片存入下載圖庫。

### 5-4-7 儲存鈴聲

- 在 MMS 內容瀏覽畫面，按 **○** 並按 **◇** 選擇影音資料。
- 按 **[☰]**，螢幕顯示 MMS 中包含的圖片或鈴聲列表。移動游標選擇欲儲存的鈴聲，按右鍵 **【儲存】** 儲存。

### 5-4-8 刪除 MMS

在 MMS 號碼列表畫面，按 **◇** 選擇要刪除的 MMS，按右鍵 **【刪除】**。螢幕提示是否刪除，按 **[☑]** 刪除。

—或是在 MMS 瀏覽畫面，按 **○** 並按 **◇** 選擇刪除。按 **[☑]**。螢幕提示是否刪除，按 **[☑]** 刪除。

若要刪除一個文件夾內的全部 MMS：

- 在號碼列表畫面，按 **○** 並按 **◇** 選擇刪除全部資料並按 **[☑]**。
- 螢幕提示是否刪除全部記錄。按 **[☑]** 刪除。

### 5-4-9 MMS 摘要訊息

- 在已讀/已發/未發 MMS 之瀏覽畫面，按 **○** 並按 **◇** 選擇摘要訊息並按 **[☑]**。
- 可以瀏覽該 MMS 之相關摘要訊息：發件人號碼、發件日期/時間、MMS 大小、主題等。

### 5-4-10 影音資料

- 在已讀/已發/未發 MMS 之瀏覽畫面，按 **○** 並按 **◇** 選擇影音資料並按 **[☑]**。
- 出現該 MMS 中含有的圖片/鈴聲資料列表。可以瀏覽這些資料，也可以儲存。

## 設定簡訊

### 5-5 MMS 管理

MMS 管理採用系統文件夾的形式自動幫您把 MMS 分類儲存，您的手機最多可儲存 30 筆 MMS。

系統預設 MMS 文件夾：未讀 MMS/已讀 MMS/未發 MMS/已發 MMS。所有 MMS 均儲存在手機本機上並根據其狀態(未讀/已讀/未發/已發)自動歸類在相應的文件夾內。若手機上的儲存空間已滿，收到新 MMS 時螢幕會有提示。您需要刪除些資料後才能接收新 MMS。

### 5-6 服務訊息

服務訊息儲存手機收到的 WAP PUSH 訊息，並可直接上網查看相關網頁。

當收到服務訊息時，待機畫面出現文字提示。

在服務訊息畫面，按  $\odot$  選擇服務訊息，按  $\square$  進入服務訊息畫面(如無服務訊息，螢幕直接顯示無任何資料)。

刪除服務訊息：在服務訊息畫面，選擇要刪除的訊息，按右鍵【刪除】。

### 5-7 訊息設定

在訊息服務畫面，按  $\odot$  選擇訊息設定，按左鍵【選擇】或按  $\square$  進入訊息設定畫面。

#### 5-7-1 設定簡訊

在訊息設定畫面，按  $\odot$  選擇設定簡訊，按左鍵【選擇】或按  $\square$  進入設定簡訊畫面，按  $\odot$  選擇欲設定的選項。

##### 5-7-1-1 簡訊中心號碼

手機在放入 SIM 卡後，會自動搜尋相關簡訊服務中心號碼，在允許您收發簡訊之前，您需檢查並確認簡訊中心號碼。

修改簡訊中心號碼：

按左鍵【修改】，螢幕顯示游標後，按數字鍵輸入簡訊服務中心號碼。

按右鍵【清除】可刪除游標左側的一個數字。

##### 5-7-1-2 簡訊儲存位置

可按  $\odot$  設定將簡訊儲存手機上(預設)或 SIM 卡上。

### 5-7-1-3 一般設定

#### 保留時間

保留時間是設定服務中心嘗試發送簡訊所需的期限。可設定1小時、12小時、1天、3天、1星期、1個月。此期限詳細支援情況請查詢網路系統商。

按 $\odot$ 設定。或者，按左鍵【選擇】顯示選項列表，選擇一項後按 $\square$ 確認。

#### 格式

格式設定可設定簡訊格式，選項有文本、語音電話、ERMES、尋呼、X400、電子郵件格式。此格式詳細支援情況請查詢網路系統商。

按 $\odot$ 設定。或者，按左鍵【選擇】顯示格式列表，選擇一項後按 $\square$ 確認。

#### 送達通知

送達通知可設定當您的簡訊被送達到接收方時，您會收到狀態回報的簡訊。

按 $\odot$ 設定。原廠預設值為否。

### 5-7-1-4 簡訊警衛

請參考5-2 簡訊警衛。

#### 註：

- 您的手機最多可儲存500筆文字簡訊，SIM卡上能儲存的數量取決SIM卡的種類。若SIM卡或本機上的儲存空間已滿，螢幕會有提示。
- 無論您將簡訊儲存位置設定為手機或是SIM卡，請保證SIM卡上有一至二筆的預留簡訊空間，以便您順利接收新簡訊。

## 5-7-2 設定MMS

### 5-7-2-1 網路設定

請參考6-1 設定上網瀏覽。

#### 註：

- 本手機不支援CSD方式發送和接收MMS。

## 設定 MMS

### 5-7-2-2 一般設定

#### 保留時間

設定 MMS 要求在服務中心所存放的期限。可設定 1 小時、12 小時、1 天、3 天、1 星期、1 個月。此期限詳細支援情況請查詢網路系統商。

按  設定。

#### 送達通知

送達通知可設定當您的 MMS 被送達到接收方時，您會收到狀態回報。

按左鍵勾選。

#### 自動下載

按左鍵勾選啟動自動下載。

- 如勾選啟動該選項，當收到 MMS 通知訊息時，手機會自動下載此 MMS (當用戶在通話、上網、MMS 收發、數據同步以及將手機充當數據機使用時，此功能無效)。
- 如不勾選啟動該選項，當收到 MMS 通知訊息時，手機不會自動下載此 MMS 直到您去手動下載。

#### 匿名訊息發送

設定發送 MMS 時是否隱藏發送號碼 (需系統商支援)。按左鍵勾選。

#### 接收廣告 MMS

設定是否接收廣告 MMS (需系統商支援)。按左鍵勾選。

#### 儲存已發 MMS

設定是否儲存已發 MMS (需系統商支援)。按左鍵勾選。

#### 優先性

按  設定發送優先性。選項為：普通、高、低。

### 5-7-3 設定與閱讀小區廣播

本手機提供的小區廣播，是您的訊息中心向其系統商內的用戶發送的一項單向訊息。有關小區廣播的內容及頻道設定請諮詢您的系統商。

在訊息設定畫面，按  $\odot$  選擇設定小區廣播，按左鍵【選擇】或按  $\square$  進入設定小區廣播畫面。

- 1 按  $\odot$  選擇欲設定的選項。按左鍵【選擇】可選取游標所在選項前的方框，表示啟動該選項。
- 2 在啟動頻道索引選項，按右鍵【設定】進入設定頻道畫面，若無預設頻道，螢幕顯示空白，按左鍵【新增】，輸入頻道索引名稱(範圍為000-999，最多5個)，按  $\square$  儲存。按  $\square$  返回設定小區廣播畫面。
- 3 啟動自動顯示功能可將收到的小區廣播自動顯示在螢幕上。  
若不啟動該功能，則可在訊息的畫面中選擇讀小區廣播來瀏覽收到的小區廣播。
- 4 設定完成後，按  $\square$  儲存您的各項設定內容。

#### 閱讀小區廣播

若您在小區廣播設定中選擇啟動頻道索引，但沒有選擇啟動自動顯示，您可至訊息畫面選擇讀小區廣播來瀏覽您收到的小區廣播。

## 簡訊/MMS 群組

### 5-7-4 簡訊/MMS 群組

#### 新增群組

- 1 在簡訊管理/MMS管理/訊息設定畫面，按  $\diamond$  選擇簡訊群組或MMS群組，按左鍵【選擇】或按  $\square$  進入簡訊群組或MMS群組列表畫面。
  - 如果沒有設定群組，螢幕顯示空白畫面，按左鍵【新增】。
  - 如已設定群組，螢幕顯示群組列表，按右鍵【新增】。
- 2 輸入標題後，移動游標到組員，可直接輸入號碼。也可按左鍵【電話】從電話簿中尋找號碼插入。（組員欄位也可輸入電子郵件地址）
- 3 號碼輸入完成後，按  $\diamond$  選擇儲存，按  $\square$  儲存。
  - 或是按  $\square$ ，螢幕提示是否儲存目前記錄，按  $\square$  儲存。

#### 修改群組

- 1 在簡訊群組或MMS群組列表畫面，按  $\diamond$  選擇欲修改群組，按  $\circ$  並按  $\diamond$  選擇修改，再按  $\square$  進入群組編輯畫面，修改標題或是組員。
- 2 修改完成後，按  $\circ$  並按  $\diamond$  選擇儲存，按  $\square$  儲存。
  - 或是按  $\square$ ，螢幕提示是否儲存目前記錄，按  $\square$  儲存。

#### 刪除群組

- 在簡訊群組或MMS群組列表畫面，按  $\diamond$  選擇欲刪除群組，按  $\circ$  並按  $\diamond$  選擇刪除，螢幕提示是否刪除，按  $\square$  刪除。
- 若欲刪除所有群組資料，在群組列表畫面，按  $\circ$  並按  $\diamond$  選擇刪除全部資料，螢幕提示是否刪除全部記錄，按  $\square$  刪除。

### 5-8 產品註冊

將產品註冊訊息發送到客服中心。在產品註冊畫面，按  $\diamond$  選擇欄位。

- 出現游標的欄位請直接輸入相關資料。  
按左鍵切換選擇輸入法。  
按右鍵【清除】可刪除游標前的一個字元。
- 所有選擇型的问题都可以按  $\diamond$  直接選擇。或按左鍵【選擇】顯示選項列表，移動游標選擇後按  $\square$ 。

輸入或選擇相關資料後，若不想立即發送，可按  $\square$  儲存並退出。

發送註冊訊息：

輸入(選擇)完成後按  $\circ$ 【發送】，螢幕顯示相關收費提示訊息，若接受，請按  $\square$ ，發送成功後螢幕會有提示。

註：

- 為了提供更完整的服務，請輸入完整姓名及生日，出生年月日請以西元8碼表示，如民國 65 年 5 月 29 日輸入 19760529。
- 電子郵件欄位欲輸入 @，請在 abc 輸入法下按  $\ast$  進入選單。
- 電話區域號碼：請輸入您所在地的電話區域號碼，如台北請輸入 02。
- 市內電話號碼：請輸入您的家用電話號碼(不含區碼)。
- 若您在產品註冊中有輸入資料，為保護您機密資料不外洩，會出現輸入手機密碼訊息，請輸入原廠密碼 1234 或是您自行設定的手機保密碼。
- 電子簡訊註冊訊息提供的發送需比照系統商簡訊收費。



### 6 上網

您可以隨時隨地瀏覽各種WAP網站，更快獲取更多、更新的訊息。在使用上網功能之前，請至相關網路系統商處申請該項功能。

在待機畫面，按 $\circ$ ，再按 $\square$ ，或按方向鍵 $\diamond$ 選擇，再按 $\square$ 進入上網瀏覽功能。

若欲選擇並進入上網的各功能選項，則可按數字鍵，或按 $\diamond$ 標選擇任一功能選項後，按左鍵【選擇】或按 $\square$ 進入。

### 6-1 設定上網瀏覽

置入SIM卡後，本手機會自動抓取網路系統商的WAP設定值，若無法正確抓取時，可到上網設定中設定。設定完成後，再次瀏覽時不需重新設定。

您的手機為您提供了五組上網設定，您可以分別在這些設定組中儲存所要的連線設定值。

- 1 在上網功能選擇畫面，按 $\left[ \text{Menu} \right]$ 進入上網設定瀏覽畫面。
- 2 按 $\left[ \text{Left} \right]$ 選擇連線設定組。
- 3 在編輯連線設定畫面，按 $\left[ \text{Menu} \right]$ 進入GPRS設定畫面。

#### WAP 設定

首頁： 儲存所要的首頁網址。  
連接方式： IP 地址： 關道的 IP 地址。  
延遲時間： 按 $\left[ \text{Left} \right]$ 選擇調整自動斷線的時間。

#### GPRS 連接設定

APN： GPRS 接入點的名稱。  
用戶名： 登錄需要使用的用戶名。  
密碼： 登錄相應的密碼。

#### 重新命名

- 1 在設定上網瀏覽畫面，按 $\left[ \text{Left} \right]$ 選擇連線設定組或按左鍵【選擇】進入連線設定組列表畫面，再按 $\left[ \text{Left} \right]$ 選擇欲重新命名的設定。
- 2 按 $\left[ \text{Left} \right]$ 並按 $\left[ \text{Left} \right]$ 選擇更名，按 $\left[ \text{Menu} \right]$ 顯示編輯框。
- 3 在編輯框內輸入新的名稱，按 $\left[ \text{Menu} \right]$ 儲存。

#### 預設值

本功能可使手機設定上網瀏覽的設定值恢復為原廠設定。

- 1 在設定上網瀏覽畫面，游標選中GPRS設定。
- 2 按 $\left[ \text{Left} \right]$ 並按 $\left[ \text{Left} \right]$ 選擇預設值，按 $\left[ \text{Menu} \right]$ 即可。

### 6-2 連接 WAP 網站

#### 6-2-1 瀏覽首頁

在上網功能選擇畫面，按 $\left[ \text{Menu} \right]$ 連接首頁。

—或在上網瀏覽畫面，按 $\left[ \text{Left} \right]$ 並按 $\left[ \text{Left} \right]$ 選擇連接首頁，按 $\left[ \text{Menu} \right]$ 連接首頁。

## 我的最愛





### 6-2-2 瀏覽 OKWAP 網站

在上網功能選擇畫面，按  連接 OKWAP 網站。

– 或在上網瀏覽畫面，按  並按  選擇連接 OKWAP，按  連接 OKWAP 網站。

### 6-2-3 自由連接

利用自由連接功能，可輸入一個網址直接進行連接。



在上網瀏覽畫面，按  並按  選擇自由連接，按  進入網址輸入區域，輸入一個欲連接的網址，按  進行連接。

## 6-3 使用我的最愛



您可以利用我的最愛功能，將經常進入的網站儲存在我的最愛中，以後您只需從我的最愛列表中選擇欲連接的網站即可。在列表畫面，按  可顯示新增、刪除及修改功能選項。

### 6-3-1 進入我的最愛列表





在上網功能選擇畫面，按  進入我的最愛列表畫面。

– 或在上網瀏覽畫面，按  並按  選擇我的最愛，按  進入我的最愛列表畫面。

### 6-3-2 新增

在我的最愛列表畫面，按  並按  選擇新增，按  進入我的最愛編輯畫面。

– 請依照螢幕提示輸入名稱及網址欄位的資料，按  儲存，並返回最愛列表畫面。

– 或在上網瀏覽畫面，按  並按  選擇加到最愛並按 ，輸入名稱後，按  將目前所瀏覽網頁的網址加至我的最愛。

### 6-3-3 修改

1 在我的最愛列表畫面，按  選擇欲修改的資料。

2 按  並按  選擇修改，按  進入欲修改的最愛編輯畫面。

3 修改各欄位相關訊息，按  儲存。

### 6-3-4 刪除

在我的最愛列表畫面，按  $\odot$  選擇欲刪除的最愛，按右鍵【刪除】，按  $\square$  刪除。  
— 或在我的最愛列表畫面，按  $\odot$  選擇欲刪除的最愛，按  $\circ$  並按  $\odot$  選擇刪除，按  $\square$  刪除。

### 6-3-5 連接

在我的最愛列表畫面，按  $\odot$  選擇欲連接的網址，按左鍵【連接】連接。

## 6-4 歷史記錄

查看已登錄過的網址，按左鍵可連接歷史記錄中的任一網址。

- 1 在上網功能選擇畫面，按  $\square$  進入歷史記錄列表畫面。  
— 或在上網瀏覽畫面，按  $\circ$  並按  $\odot$  選擇歷史記錄，按  $\square$  進入歷史記錄列表畫面。
- 2 在歷史記錄列表畫面，按  $\odot$  選擇某一網址記錄，按左鍵【連接】連接；  
按右鍵【刪除】，螢幕提示是否刪除，按  $\square$  將游標所在的網址記錄從歷史記錄中刪除。

註：

— 最多可儲存 24 筆記錄。

## 6-5 下載資料

可下載鈴聲和圖片。

在上網功能選擇畫面，按  $\square$  進入下載專區。  
— 或在上網瀏覽畫面，按  $\circ$  並按  $\odot$  選擇下載專區，按  $\square$  進入下載專區。

## 6-6 重新整理

在上網瀏覽畫面，按  $\circ$  並按  $\odot$  選擇重新整理，按  $\square$  更新目前頁面。

## 6-7 簡訊發送

可將目前所瀏覽網頁的網址以簡訊形式發送出去。

在上網瀏覽畫面，按  $\circ$  並按  $\odot$  選擇簡訊發送，按  $\square$  顯示輸入電話號碼提示框，輸入接收方的電話號碼，按  $\square$  發送。

### 7 助理

在待機畫面，按○，再按 $\square$ ，或者按 $\diamond$ 選擇，再按 $\square$ 進入助理功能。

直接按對應數字鍵進入行動助理功能的各項功能，或按選擇一個功能選項，按左鍵【選擇】或按 $\square$ 進入。

### 7-1 日曆行程

供您查詢日曆、月曆、陽曆、陰曆日期對照，安排行程，以簡訊發送行程資料。

在安排每日行程前，請先確認在系統設定中已設定目前的日期、時間及其顯示格式。這樣，所記錄的行程時間才會與目前的時間相符。

註：

- 有關目前時間與日期的設定操作，請參照11-1-1 設定顯示語言及輸入法/時間/鬧鈴之時間設定。

#### 7-1-1 查看日期

查看月曆

- 1 進入日曆行程，螢幕顯示本月月曆。
- 2 按 $\diamond$ 移動游標選擇日期，螢幕下方顯示與之對應的陰曆日期。  
“今天”以方框標記；有節氣的日期用紫色字體標記。
- 3 按左鍵或右鍵可翻頁查看前月/次月。

查看日曆

- 1 在月曆畫面，按 $\diamond$ 選擇日期，按 $\square$ 顯示日曆、行程(若設定)列表。
- 2 按左鍵【前日】或右鍵【次日】可查詢前一天或後一天的日曆。

註：

- 在日曆畫面，可做行程的新增、修改、發送、刪除，詳細操作請參照後續說明。

#### 7-1-2 相隔天數查詢

查詢與某一日期相隔一定天數的另一日期。

在月曆畫面，按 $\circ$ 並按 $\diamond$ 選擇相隔天數查詢，按 $\square$ 。

輸入日期以及相隔天數。(起始日期的有效範圍是1951/01/01~2050/12/31，相隔天數最大9999天。如果相隔天數超出日期的有效範圍，則無法輸入。)

在包括起始日期欄位，按左鍵選擇/不選。

輸入設定輸入完畢後按 $\square$ 顯示需要查詢的日期。

## 日曆行程

### 7-1-3 行程

可自建20筆行程。

#### 行程總列表

顯示已安排的全部行程列表。

在月曆畫面，按 $\odot$ 並按 $\diamond$ 選擇行程總列表，再按 $\square$ 。

#### 新增

- 1 在月曆、日曆或行程總列表畫面，按 $\odot$ 並按 $\diamond$ 選擇新增，按 $\square$ 進入行程編輯畫面。
- 2 分別設定各項內容。
  - 按 $\diamond$ 選擇欄位。分別設定日期、時間、重複方式、鬧鈴開關。
  - 在標題欄，按 $\odot$ 並按 $\diamond$ 選擇常用語，按 $\square$ 可顯示範例。按 $\diamond$ 選擇並按 $\square$ 輸入。
  - 在附註欄欲插入一空行時，按 $\odot$ 並按 $\diamond$ 選擇插行，按 $\square$ 。
- 3 按 $\odot$ 並按 $\diamond$ 選擇儲存，按 $\square$ 確認。
  - 或者，直接按 $\square$ ，螢幕顯示是否儲存目前記錄，按 $\square$ 確認。

#### 註：

- 日期有效輸入範圍 2001/01/01 至 2050/12/31，時間有效輸入範圍 00:00 ~ 23:59。標題欄最多可輸入 32 個字元，附註欄最多可輸入 64 個字元。

#### 簡單查詢

方法一：在日曆畫面，按 $\diamond$ 選擇行程標題，按 $\square$ 查看行程內容。

方法二：在行程總列表畫面，按 $\diamond$ 選擇行程標題，按左鍵【內容】或 $\square$ 查看行程內容。

#### 關鍵字查詢

輸入關鍵字，查詢在標題或附註欄中含有該關鍵字的全部行程。

- 1 在月曆畫面，按 $\odot$ 並按 $\diamond$ 選擇關鍵字查詢，按 $\square$ 。或在行程總列表畫面，按右鍵【查詢】。
- 2 輸入關鍵字，按 $\square$ 螢幕顯示符合條件的行程列表。
- 3 按 $\diamond$ 選擇，按左鍵【內容】或 $\square$ 查看行程內容。

### 修改

在行程內容瀏覽畫面，或在日曆畫面，或在行程總列表畫面，按  $\odot$  並按  $\diamond$  選擇修改，再按  $\square$  進入行程編輯畫面。編輯步驟與新增行程的操作相同，請參照相關說明。

### 刪除

在行程內容瀏覽畫面，或在日曆畫面，或在行程總列表畫面，按  $\odot$  並按  $\diamond$  選擇刪除，再按  $\square$  確認。

### 7-1-4 查看當日

查看當日行程安排。

在月曆畫面，按  $\odot$  並按  $\diamond$  選擇今天，再按  $\square$  顯示當日日曆及行程列表。如當日無任何安排，螢幕顯示空白日曆。

### 7-1-5 陽曆 / 陰曆日期查詢

- 1 在月曆畫面，按  $\odot$  並按  $\diamond$  選擇陽曆日期查詢或陰曆日期查詢，再按  $\square$ 。
- 2 輸入日期。
- 3 按  $\square$  顯示該日日曆和已安排的行程列表。

### 7-1-6 簡訊發送

可將行程安排以簡訊(Smart Message格式)發送至另一支手機。

- 在日曆畫面，移動游標至欲發送的行程標題，按  $\odot$  並按  $\diamond$  選擇簡訊發送，輸入電話號碼，按  $\square$  發送。
- 在行程內容瀏覽畫面，按  $\odot$  並按  $\diamond$  選擇簡訊發送，輸入電話號碼，按  $\square$  發送。
- 在行程總列表畫面，移動游標至欲發送的行程標題，按  $\odot$  並按  $\diamond$  選擇簡訊發送，輸入電話號碼，按  $\square$  發送。



## 辭典

### 7-2 辭典

辭典功能包括英漢辭典、漢英辭典和查詢記錄。

#### 7-2-1 輸入查詢



- 1 在查詢畫面的輸入框中，輸入欲查詢的英文單詞或中文字（詞）。
  - 按左鍵可切換輸入法。
- 2 按  顯示釋義。

註：

- 在英漢辭典查詢中，輸入的英文字母大小寫均可識別。如果該英文單詞與辭典中的不相符時，將自動查詢與所輸入英文單詞在字母排序上最接近的那個單詞。

#### 7-2-2 順序查詢



按照詞彙的排列順序查閱。有如下兩種查詢方式：

- 在查詢畫面，按  選擇欲查詢的字（詞），按  查看釋義。
- 在閱讀釋義時，按左鍵【上筆】或右鍵【下筆】查詢另一個單詞或短語。

#### 7-2-3 查詢記錄

進入查詢記錄，顯示您最近查詢過的100個英文單詞或中文字（詞），按  選擇移動游標選擇詞條，按左鍵【內容】顯示釋義，按右鍵【刪除】可刪除游標所在位置詞條。

刪除全部查詢記錄：

在詞條列表畫面，按  並按  選擇刪除全部資料並按  確認。

## 7-3 計算機

您可使用計算機進行十位數的簡易四則運算、一般函數運算與記憶儲存運算。

### 7-3-1 簡易四則運算

在計算機畫面：

- 1 按數字鍵輸入數字；按  $\frac{\square}{\square}$  輸入小數點。
- 2 按  $\frac{\square}{\square}$  可以對應輸入 +、-、 $\times$ 、 $\div$ 。
- 3 若欲更改目前輸入的數字，按  $\frac{\square}{\square}$  或右鍵【C/CE】一次。
- 4 當算式輸入完成以後，按  $\frac{\square}{\square}$  或左鍵【=】顯示運算結果。
- 5 若欲重新輸入新的算式時，按右鍵【C/CE】清除上次運算結果後，再輸入該運算式。

### 7-3-2 記憶儲存運算

您可使用如下按鍵進行記憶儲存運算：

在計算機畫面，按  $\frac{\square}{\square}$  顯示複雜運算符號列表。按  $\frac{\square}{\square}$  選擇並反白記憶儲存運算符號：

- 【M+】記憶累加運算。
- 【M-】記憶累減運算。
- 【MR】顯示在記憶中的累計總和。
- 【MC】清除在記憶中的累計總和。

試計算  $(64 \times 3) + (27 \div 9) - (23 \times 9) = ?$

- 1 按相應數字鍵與  $\frac{\square}{\square}$ ，輸入第一個算式  $64 \times 3$ 。
- 2 按  $\frac{\square}{\square}$  並按  $\frac{\square}{\square}$  選擇【M+】並按  $\frac{\square}{\square}$ 。
- 3 再按相應數字鍵與  $\frac{\square}{\square}$ ，輸入第二個算式  $27 \div 9$ 。
- 4 按  $\frac{\square}{\square}$  並按  $\frac{\square}{\square}$  選擇【M+】並按  $\frac{\square}{\square}$ 。
- 5 再按相應數字鍵與  $\frac{\square}{\square}$ ，輸入第三個算式  $23 \times 9$ 。
- 6 按  $\frac{\square}{\square}$  並按  $\frac{\square}{\square}$  選擇【M-】並按  $\frac{\square}{\square}$ 。
- 7 按  $\frac{\square}{\square}$  並按  $\frac{\square}{\square}$  選擇【MR】，顯示儲存在記憶體中的運算結果。
- 8 按  $\frac{\square}{\square}$  並按  $\frac{\square}{\square}$  選擇【MC】，清除在記憶體中的原數值。

## 記事簿

### 7-3-3 一般函數運算

一般函數運算中包括百分比 (%)、開方 ( $\sqrt{\quad}$ )、平方 ( $X^2$ ) 的運算。

註：

百分比 (%) 與簡易四則運算符之間的運算規則如下：

- (1)  $a+b\%=a+[a*(b/100)]$ ,      (2)  $a-b\%=a-[a*(b/100)]$   
(3)  $a*b\%=a*(b/100)$ ,      (4)  $a/b\%=a/(b/100)$

例：計算  $250+[250*(5/100)]=?$ ，可套用規則 (1) 算出  $250+5\%=?$ 。

- 1 按相應數字鍵  $\boxed{2.50} \boxed{5.00} \boxed{0.1}$ 。
- 2 按  $\odot$  輸入 + 號。
- 3 按數字鍵  $\boxed{5.00}$ 。
- 4 按  $\odot$  並按  $\odot$  選擇【%】，按  $\square$  顯示  $250*5/100$  的運算結果為 12.5。
- 5 再按  $\square$  顯示  $250+250*5/100$  的運算結果為 262.5。

## 7-4 記事簿

記事簿可供您記錄備忘記事，您可自建最多 20 筆記事簿資料。為便於您日後能快速地瀏覽與尋找，請輸入標題。進入記事簿功能後，如果已儲存有備忘記事，則螢幕顯示記事簿列表。如果尚未儲存任何備忘記事，螢幕將顯示空白畫面。

### 7-4-1 新增

- 1 在記事簿列表畫面，按  $\odot$  並按  $\odot$  選擇新增，按  $\square$ 。  
— 或者，在空白畫面，按左鍵【新增】。
- 2 輸入標題與附註內容。  
— 可按  $\odot$  選擇各輸入欄。  
— 在附註欄，若欲插入一空行，可按  $\odot$  並按  $\odot$  選擇插行後按  $\square$ 。
- 3 按  $\odot$  並按  $\odot$  選擇儲存，再按  $\square$ 。  
— 或直接按  $\square$ ，螢幕提示是否儲存目前記錄？，按  $\square$  儲存。

### 7-4-2 查詢

助  
理  
58

- 1 在記事簿列表畫面，提供您兩種查詢方式：  
— 順序查詢：按  $\odot$  查詢順序排列的備忘記事。  
— 關鍵字查詢：按  $\odot$  並按  $\odot$  選擇關鍵字查詢，再按  $\square$ ，輸入您欲尋找的關鍵字並按  $\square$  開始檢索。找到的備忘記錄將顯示在記事簿列表畫面。
- 2 按  $\odot$  選擇，再按  $\square$  或按左鍵【內容】可閱讀詳細內容。

### 7-4-3 修改

- 1 在記事簿列表畫面按  $\diamond$  使欲修改的記事反白，或在記事簿內容瀏覽畫面，按  $\circ$  並按  $\diamond$  選擇修改，按  $\square$  進入編輯畫面。
  - 按  $\diamond$  移動游標到欲修改的位置進行修改操作。
  - 按右鍵【清除】可刪除游標前的一個字元。
- 2 按  $\circ$  並按  $\diamond$  選擇儲存，再按  $\square$  儲存修改好的備忘記事。

### 7-4-4 刪除

單筆刪除：

- 在記事簿列表畫面，按  $\diamond$  使欲刪除的備忘標題反白，按右鍵【刪除】並按  $\square$ ，可刪除目前選中的一則記事。
- 或者，在記事簿瀏覽畫面，按  $\circ$  並按  $\diamond$  選擇刪除，再按  $\square$  確認。

全部刪除：

在記事簿列表畫面，按  $\circ$  並按  $\diamond$  選擇刪除全部資料，再按  $\square$ ，螢幕顯示刪除全部記錄？，按  $\square$  確認。

### 7-4-5 簡訊發送

可將記事簿以簡訊(Smart Message格式)發送至另一支手機。

- 在列表畫面，移動游標至欲發送的記事簿標題，按  $\circ$  並按  $\diamond$  選擇簡訊發送，輸入電話號碼，按  $\square$  發送。
- 在記事簿內容瀏覽畫面，按  $\circ$  並按  $\diamond$  選擇簡訊發送，輸入電話號碼，按  $\square$  發送。



## 世界時鐘

### 7-5 世界時鐘

世界時鐘顯示本地時間與另一個城市時間的對照。

#### 7-5-1 設定本地城市

在世界時鐘畫面，游標選中本地城市 ，按左鍵顯示城市列表。

- 1 在城市列表畫面，按左鍵【內容】可查看所選城市的基本訊息。按左鍵【上筆】或右鍵【下筆】可查看上一個或下一個城市的相關訊息。
- 2 按  選擇城市，亦可輸入欲查詢城市名的第一個英文字母，再按  選擇城市。
- 3 按  游標所選中的為本地城市。

#### 7-5-2 查看世界城市

世界時鐘會以本地城市的日期與時間為基準，查詢世界各地城市的日期與時間。在世界時鐘畫面，游標選中世界城市 ，按左鍵顯示城市列表。

- 1 按照設定本地城市之步驟選擇世界城市。
- 2 按  即可顯示該城市的日期及時間。

#### 7-5-3 設定本地城市時間

在世界時鐘畫面，游標選中本地城市 ，按右鍵進入時間設定畫面，可根據需要設定時間。設定日光節約時間後，該城市的時鐘將會自動發快一小時。

### 7-6 電腦通訊

電腦通訊中的功能均需使用本手機專用的資料傳輸線連接手機與電腦，並透過專用的 i-Easy 軟體實現手機與電腦之間資料的傳輸、備份等功能。此外，還可以將手機充當 GPRS Modem 使用。

註：

- 本手機專用的資料傳輸線以及 i-Easy 光碟為擴充配件，請向當地的經銷商諮詢。

## 照相機

### 8 照相機

本手機內建相機，讓您可以隨時拍下身邊的每一精彩瞬間，使之成為永恆的記憶，留待細細品味。

您可以使用以下方法進入照相機功能：

— 在待機畫面，按  $\circ$ ，再按  $\square$ 。

— 在待機畫面，按  $\circ$  並按方向鍵  $\leftarrow$  選擇 ，再按  $\square$ 。

## 8-1 照片設定

### 模式設定

進入相機功能即進入取景狀態，按 $\odot$ 並按 $\diamond$ 選擇相機模式並按 $\square$ 確認，進入相機模式功能選擇畫面。

按 $\diamond$ 選擇下列選項：

模式：按 $\diamond$ 切換選擇夜間模式或標準模式。

頻率：按 $\diamond$ 切換選擇50Hz或60Hz

尺寸：按 $\diamond$ 切換選擇128x128，320x240或640x480。

品質：按 $\diamond$ 切換選擇最佳或標準。

鏡像：按 $\diamond$ 切換選擇無，水平，垂直或水平垂直。

### 效果設定

取景時，按右鍵或筆觸可切換選擇正常(彩色)、負片、油畫、懷舊、黑白、素描、浮雕、熱情、寧靜及憂鬱等效果。

### 提示訊息設定

取景時，按 $\odot$ 並按 $\diamond$ 選擇顯示/隱藏提示訊息再按 $\square$ 確認。隱藏提示訊息為全螢幕取景，顯示提示訊息則在螢幕最下方顯示功能鍵提示。

### 快門音效設定

進入相機功能，按 $\odot$ 並按 $\diamond$ 選擇開啓/關閉快門音效再按 $\square$ 確認，可切換選擇打開或關閉快門音效功能。

## 8-2 調節亮度

進入相機功能，按 $\diamond$ 可調節照片的亮度。筆觸可顯示調節亮度之提示訊息。

## 8-3 調整焦距

可在拍攝距離相同的情況下，將圖像放大或縮小，但不會改變照片的大小及解析度。取景時，按 $\diamond$ 調整焦距大小。筆觸可顯示變焦之提示訊息。

註：

相片尺寸為640\*480時，不提供變焦功能。

## 取得照片

### 8-4 取得照片

#### 拍照

- 1 用手機螢幕取景，可移動手機調整拍攝角度或距離。
- 2 按取得照片。
- 3 照片顯示在手機螢幕上。
- 4 按左鍵【儲存】，圖像儲存在我的相簿中；按右鍵【取消】則放棄儲存該圖像。

#### 註：

- 若在 60 秒鐘內未進行任何操作，自動返回上一層畫面。
- 拍照時，請勿遮擋鏡頭。
- 可儲存照片的數量取決於照片的尺寸。相片存儲空間滿後，螢幕會有提示。您需刪除些照片才能儲存新照片。

### 8-5 發送照片

您可以透過MMS方式發送照片。進入相機功能，拍攝並取得照片後，按MMS，進入MMS編輯畫面。

#### 註：

- MMS 功能需網路支援，請至相關系統商處申請開通該項功能，否則無法正常使用。
- 如何編寫及發送多媒體簡訊，請參見 5-3MMS 操作。
- MMS 發送的照片自動儲存至我的相簿。



## 8-6 我的相簿

儲存照相機所拍攝的照片，並可啟動照相機功能。  
進入相機功能，按○並按⓪選擇我的相簿再按Ⓜ進入我的相簿功能。

### 啟動相機

在照片列表畫面，按○並按⓪選擇啟動相機並按Ⓜ可進入相機功能。

### 重新命名

在照片列表畫面，按○並按⓪選擇更名並按Ⓜ顯示照片名稱編輯框，在編輯框內輸入新的名稱，按Ⓜ儲存。

### 瀏覽照片

在照片列表畫面，按左鍵【瀏覽】，瀏覽游標所選中的照片。  
- 在照片列表，按○並按⓪選擇自動瀏覽並按Ⓜ可自動瀏覽我的相簿中的所有照片。

### 桌布設定

在照片列表或瀏覽畫面，按○並按⓪選擇設為桌布並按Ⓜ待機桌布即顯示所選照片；按○並按⓪選擇恢復桌布並按Ⓜ可恢復預設桌布。

### 刪除照片

在照片列表畫面，按○並按⓪選擇刪除全部資料並按Ⓜ可刪除我的相簿中的全部照片。  
- 或在照片列表畫面，按右鍵【刪除】並按刪除游標所選中的照片。  
- 或在照片瀏覽畫面，按○並按⓪選擇刪除並按Ⓜ刪除游標所選中的照片。





### 效果設定

在照片瀏覽畫面，按○並按⓪選擇設定效果並按Ⓜ進入效果列表，按⓪選擇底片、懷舊、濾鏡、黑白、浮雕效果、扭曲及魚眼效果。

### 註：

本功能只支援照片尺寸為 128\*128。

### 9 手寫功能

在待機畫面按○，再按，或是移動游標選擇，按進入手寫功能。

手寫功能提供手寫輸入、便條紙、小畫家、手寫記憶(參考13-2手寫記憶字庫)功能。此外手寫秘訣涵蓋了各種手寫功能的介紹，建議您在使用各種手寫功能前先閱讀此部分的介紹。

## 手寫輸入

### 9-1 手寫輸入

在手寫輸入功能裡，您可以將隨手寫的文字，輕鬆實現簡訊發送或記事簿儲存以及查辭典等功能。

進入手寫輸入功能，用手寫筆寫字，待螢幕正確顯示所寫之字後(參考13-3虛擬鍵盤筆點輸入法)，點螢幕右下方顯示如下功能選項。

- 新增簡訊：進入簡訊編輯畫面。
- 新增記事簿：進入記事簿編輯畫面。
- 取消：取消前步操作返回手寫輸入畫面。
- 返回：返回前畫面。
- 返回主畫面：返回待機畫面。

### 9-2 便條紙







便條紙可以儲存您隨手寫(畫)的內容，最多可儲存10筆便條紙。一筆便條紙最多包含3頁。

#### 編輯便條紙

進入便條紙功能，顯示左圖畫面：

用手寫筆隨意書寫，點螢幕右邊的翻頁指示條可以上下翻頁。

點螢幕下方的工具列執行如下功能：

-  新增便條紙。
-  還原。恢復上一筆手寫動作。
-  清空目前頁面。
-  選擇手寫筆的粗細。
-  橡皮擦。使用前請先選擇橡皮擦的大小。
-  自動儲存目前便條紙，並返回便條紙列表畫面。
-  返回上層目錄。

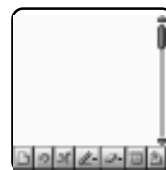

#### 瀏覽便條紙

如果儲存有便條紙，顯示便條紙列表畫面，移動游標選擇所需瀏覽的便條紙，按左鍵【內容】瀏覽。

#### 修改便條紙

在便條紙列表畫面，移動游標選擇所要修改的便條紙，按右鍵【修改】，進入便條紙編輯畫面。

### 刪除便條紙

在便條紙列表畫面，移動游標選擇要刪除的便條紙，按○並按⓪選擇刪除，按Ⓜ確認。

刪除全部便條紙：在便條紙列表畫面，按○並按⓪選擇刪除全部資料，按Ⓜ確認。

### 便條紙更名

在便條紙列表畫面，移動游標選擇要更名的便條紙，按○並按⓪選擇更名，輸入新名字後，按Ⓜ確認。

## 9-3 小畫家

使用手寫筆利用小畫家功能繪製的圖片，可設為待機桌布或電話簿中的來電照片，也可以透過 MMS 發送。

### 9-3-1 新增

首次進入小畫家，按左鍵【選擇】。

若已儲存過圖片，在圖片列表畫面，按○並按⓪選擇新增，按Ⓜ進入編輯畫面。

### 9-3-2 瀏覽

在圖片列表畫面，按左鍵【瀏覽】，可瀏覽游標所選中的圖片。

### 9-3-3 圖片管理

#### 修改

在圖片列表畫面，按○並按⓪選擇修改，按Ⓜ可進入圖片編輯畫面。

#### 更名

在圖片列表畫面，按○並按⓪選擇更名，按Ⓜ可對游標所選中的圖片重新命名。

#### 刪除

在圖片列表和瀏覽畫面，按○並按⓪選擇刪除，按Ⓜ刪除游標所選中的圖片；或在圖片列表畫面，按○並按⓪選擇刪除全部資料，按Ⓜ刪除圖片列表中全部圖片。

## 小畫家

### 9-3-4 繪圖

用手寫筆點觸圖示：



顏畫線形橡復全功儲  
色筆條狀皮原部能存  
擦 清 選 提  
除 項 示

## 10 娛樂

在待機畫面，按 **O**，再按 **[娛樂]**，或者按方向鍵 **⇨** 選擇 ，按 **[Enter]** 進入娛樂功能。

直接按數字鍵進入各功能選項，或移動游標選擇功能選項，按左鍵 **[選擇]** 或按 **[Enter]** 進入。

## MP3

### 10-1 MP3 播放器

手機上MP3播放器功能可以播放MP3音樂。

註：

使用MP3播放器請插入耳機。

在娛樂功能選擇畫面，按 $\square$ 進入MP3功能。

—或在待機畫面，短按機身右側鍵。

#### 10-1-1 按鍵操作

播放/暫停/停止/退出

進入MP3播放器功能。

—按左鍵播放游標所在位置的歌曲，

—播放時可按左鍵(或機身右側鍵)暫停/播放或按右鍵停止播放。

—按 $\square$ (或長按機身右側鍵)退出MP3播放器。

註：

在播放MP3時遇來電，會中斷MP3播放。結束通話後會繼續播放。

調節音量

播放時短按機身左側音量鍵調整音量。

快進和快退

播放時，按 $\triangleleft$ 快退；按 $\triangleright$ 快進。

設定播放方式

進入MP3播放器，在歌曲列表畫面或播放時，按 $\circ$ ，選擇播放方式，按 $\square$ 。

可以選擇以下播放方式：

—順序播放

—單曲循環

—全部循環

—隨機播放

按左鍵選擇所需播放方式後，按右鍵返回。

**設定播放效果**

設定播放MP3曲目時的效果。

在歌曲列表畫面或播放時，按 $\odot$ ，選擇播放效果，按 $\square$ 顯示效果列表畫面，移動游標選擇所需效果後按左鍵確認。

**容量檢視**

在歌曲列表畫面或播放時，按 $\odot$ ，選擇容量檢視，按 $\square$ 顯示手機MP3記憶體之容量佔用狀況。

**更新播放清單**

在歌曲列表畫面，按 $\odot$ ，選擇更新播放清單，按 $\square$ 可刷新播放列表。

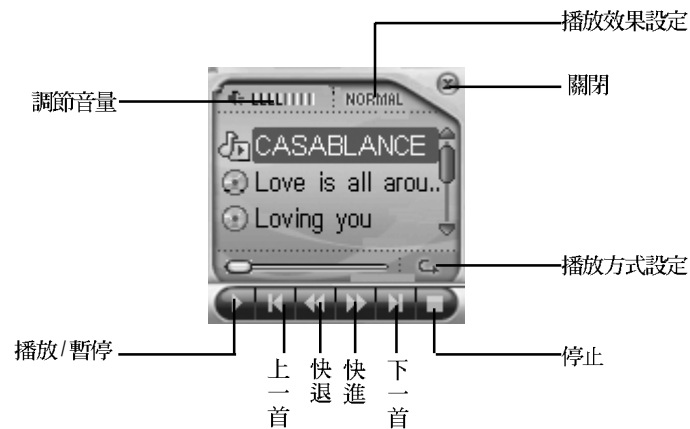
**10-1-2 筆點操作**

註：

筆點歌曲名選擇(使之反白)，再筆點選中歌曲名可播放。(圖中曲目僅作參考)。



## MP3

### 10-1-3 下載 MP3

本手機內建專用記憶體空間，將隨機所附的USB傳輸線連接手機與PC，可以下載MP3格式的音樂至手機。

下載圖例：

- 1 使用手機所附USB傳輸線連接手機與PC後，在PC上我的電腦中會出現一個卸除式磁碟。



- 2 在PC上選擇欲下載至手機的曲目 (MP3 格式)。



- 3 選擇複製命令



您也可以在 PC 上對卸除式磁碟上 MP3 曲目進行刪除。

在 PC 上檢視卸除式磁碟容量：選中卸除式磁碟後，按滑鼠右鍵，點選內容。

安全拔出 USB 傳輸線：點 PC 最下端工作列中的 。隨後依照螢幕指示操作安全移除硬體後拔出傳輸線。

## 音樂樂園

### 10-2 音樂樂園

音樂樂園內建多首樂曲，還可自行下載和弦鈴聲。

#### 10-2-1 音樂欣賞

在音樂樂園功能選擇畫面，按 $\square$ 進入音樂欣賞功能，按 $\diamond$ 選擇任一鈴聲進行播放。

播放與停止

在鈴聲列表畫面，按右鍵【播放】/【停止】可切換播放或停止。

註：

— 在鈴聲列表畫面，按機身側鍵可調整音量大小。

我的最愛

在和弦鈴聲列表畫面，按左鍵【最愛】可將目前鈴聲設為最愛♥，並儲存至我的最愛。

#### 10-2-2 我的最愛

可循環播放我的最愛所儲存的鈴聲。

在音樂樂園功能選擇畫面，按 $\square$ 進入我的最愛功能。

註：

我的最愛中所儲存的是您在音樂欣賞內標示♥為最愛的鈴聲。

#### 10-2-3 WAP 下載

在音樂樂園功能選擇畫面，按 $\square$ 進入WAP下載功能，連接網路並進入圖片及和弦鈴聲下載專區。

### 10-3 圖片集錦

內建多幅靜態及動態圖片，並可自行下載圖片。

#### 娛樂 10-3-1 桌布設定

在圖片集錦功能選擇畫面，按 $\square$ 進入桌布設定功能。本功能可瀏覽桌布設定內存的圖片並將其設為桌布。

### 瀏覽圖片

在圖片列表畫面，按  $\odot$  選擇並按左鍵【瀏覽】可瀏覽游標所選中的圖片。

—或按  $\circ$ ，按  $\odot$  選擇自動瀏覽，按  $\square$  可瀏覽儲存在桌布設定中的所有圖片。

### 設定桌布

在圖片列表或瀏覽畫面，按  $\circ$ ，按  $\odot$  選擇設為桌布，按  $\square$  待機桌布即顯示所選圖片；

在圖片列表或瀏覽畫面，按  $\circ$ ，按  $\odot$  選擇恢復桌布，按  $\square$  即可恢復預設桌布。

### 10-3-2 系統圖庫

在圖片集錦功能選擇畫面，按  $\square$  進入系統圖庫功能。本功能可瀏覽系統圖庫內存的圖片並將其設為桌布。詳細操作請參考 10-3-1 桌布設定。

### 10-3-3 下載圖庫

本功能可儲存從收到的MMS中所儲存下來的圖片。此外使用本手機資料傳輸線連接手機與電腦後，透過專用的i-Easy光碟中的程式下載的圖片也儲存在下載圖庫中。下載圖庫中的圖片可以設為待機桌布和大頭貼。

在圖片集錦功能選擇畫面，按  $\square$  進入下載圖庫功能。

### 重新命名

在圖片列表畫面，按  $\circ$ ，按  $\odot$  選擇重新命名，按  $\square$  顯示圖片名稱編輯框，在編輯框內輸入新的名稱，按  $\square$  儲存。

### 瀏覽圖片

在圖片列表畫面，按左鍵【瀏覽】，瀏覽游標所選中的圖片。

—在圖片列表，按  $\circ$ ，按  $\odot$  選擇自動瀏覽，按  $\square$  可自動瀏覽下載圖庫中的所有圖片。

### 設定桌布

在圖片列表或瀏覽畫面，按  $\circ$ ，按  $\odot$  選擇設為桌布，按  $\square$  確認，待機桌布即顯示所選圖片；按  $\circ$ ，按  $\odot$  選擇恢復桌布，按  $\square$  即可恢復預設桌布。

註：

若設為桌布的下載圖庫中的圖片被刪除，待機桌布將恢復為出廠桌布。

## 益智遊戲

### 刪除圖片

在圖片列表畫面，按 $\circ$ ，按 $\diamond$ 選擇刪除全部資料，按 $\square$ 刪除下載圖庫中的全部照片。  
—或在圖片列表畫面，選擇欲刪除圖片，按右鍵【刪除】，按 $\square$ 刪除游標所選中的圖片。  
—或在圖片瀏覽畫面，按 $\circ$ ，按 $\diamond$ 選擇刪除，按 $\square$ 刪除目前顯示圖片。

### 10-3-4 我的相簿

在圖片集錦功能選擇畫面，按 $\square$ 進入我的相簿功能。  
詳細操作請參考8-6我的相簿。

### 10-3-5 WAP 下載

在圖片集錦功能選擇畫面，按 $\square$ 進入WAP下載功能，連接網路並進入圖片及和弦鈴聲下載專區。

## 10-4 益智遊戲

移動游標選擇一個遊戲選項，按左鍵【選擇】或按 $\square$ 進入。

### 音效設定

在各遊戲功能選擇畫面，按 $\diamond$ 選擇音效設定，按左鍵【選擇】或按 $\square$ 進入音效設定畫面。  
按 $\diamond$ 選擇音效或調整音量，按 $\circ$ 切換音效或調整音量大小。



### 檢視排行榜

在各遊戲功能選擇畫面，按 $\diamond$ 選擇排行榜，按左鍵【選擇】或按 $\square$ 可檢視排行榜訊息。

### 檢視遊戲說明

在各遊戲功能選擇畫面，按 $\diamond$ 選擇幫助，按左鍵【選擇】或按 $\square$ 可檢視遊戲說明。

## 11 設定

在待機畫面，按○，再按，或者按方向鍵⇄選擇，按進入設定功能。

移動游標選擇相關功能後，按左鍵【選擇】或按進入。

## 手機設定

### 11-1 手機設定

包括語言/時間、鈴聲設定、螢幕設定、鍵盤設定、密碼設定及定時開關機。按相應數字鍵進入或移動游標選擇所需後，按左鍵【選擇】或按 $\square$ 進入各項功能。

#### 11-1-1 設定顯示語言 / 輸入法 / 時間 / 鬧鈴

##### 語言設定

此功能可更改顯示訊息的語言及可進行輸入法設定。

##### 1 語言選擇設定：

本機設定為二種（英語、中文）選擇，當您選擇其中一種語言，以後所有螢幕提示和說明都將以您所選擇的語言顯示。按 $\odot$ 選擇所需。

##### 2 輸入法設定：

游標移至中文時，中文輸入法包括注音、拼音。

按 $\odot$ 選擇相關輸入法，按左鍵勾選或取消該輸入法，再按 $\square$ 確認。

##### 註：

- 輸入法至少應保留一種。

##### 時間設定

您可根據需要設定日期格式及時制，輸入目前時間和日期。

- 1 日期格式：有三種選擇，按 $\odot$ 切換選擇年/月/日、日/月/年或月/日/年。
- 2 時制：按 $\odot$ 選擇12或24時制。
- 3 日期：按數字鍵輸入（或用手寫筆點觸輸入）目前日期。
- 4 時間：按數字鍵輸入（或用手寫筆點觸輸入）目前時間。若您選擇時制為12小時，可按左鍵切換【AM】或【PM】。
- 5 日光節約時間：可按左鍵【選擇】勾選或取消。

### 鬧鈴設定

可設定四組鬧鈴。設定完成後，無論您是否打開手機，一到預設時間，本機會自動鬧鈴予以提示。此時按任意鍵停止鬧鈴。若鬧鈴響時未對手機進行任何操作，50秒後鬧鈴自動停止。

- 1 直接按數字鍵選擇鬧鈴一/二/三/四，或按  $\odot$  選擇所需，再按左鍵【選擇】或按  $\square$  進入鬧鈴設定。
- 2 按數字鍵輸入（或用手寫筆點觸輸入）鬧鈴時間。若為12時制，按左鍵切換【AM】或【PM】。
- 3 移動游標至響鈴方式，按  $\odot$  切換選擇響鈴方式：關閉、只有鈴聲、振動及鈴聲+振動。
- 4 移動游標至鈴聲，按  $\odot$  選擇鈴聲音樂，或按左鍵【選擇】顯示鈴聲音樂列表後，按  $\odot$  選擇鈴聲，並按  $\square$  確認。
- 5 移動游標至音量，按  $\odot$  減弱或增強音量。
- 6 設定休息日：將游標移至不鬧鈴日，按左鍵【選擇】，按  $\odot$  選擇不鬧鈴日，並按左鍵勾選，選中的日期為不鬧鈴的休息日。
- 7 按  $\square$  儲存該鬧鈴設定，並回到鬧鈴選擇畫面。

### 11-1-2 鈴聲設定

提供目前模式、來電鈴聲、按鍵聲及功能提示聲設定。

移動游標至目前模式，按  $\odot$  切換選擇一般模式、安靜模式、會議模式及戶外模式。（此4種模式各自有不同的來電鈴聲、按鍵聲及提示音，您可自行修改各項設定。）

#### —來電鈴聲

提供鈴聲音樂、分組鈴聲及音量設定。

##### —鈴聲音樂：

- 1 移動游標至鈴聲選擇，按  $\odot$  選擇音樂鈴聲；或按左鍵【選擇】後，按  $\odot$  選擇鈴聲，並按  $\square$  確認。
- 2 游標移至來電提醒，允許您選擇手機如何通知您有來電。按  $\odot$  切換選擇只有鈴聲、只有振動、振動->鈴聲、鈴聲+振動及安靜。

—分組鈴聲設定：可將電話簿不同的類別配以相應的鈴聲。

- 1 將游標移至啟動分組鈴聲，按  $\odot$  切換選擇關閉/開啓。
- 2 將游標移至分組選擇，按  $\odot$  切換選擇普通、SIM、VIP、商務、朋友、家庭、其他類別。或按左鍵【選擇】後，按  $\odot$  選擇類別，並按  $\square$  確認。



## 手機設定

- 3 移動游標至鈴聲選擇，按 $\odot$ 選擇鈴聲音樂；或按左鍵【選擇】顯示鈴聲音樂列表後，按 $\odot$ 選擇鈴聲，並按 $\square$ 確認。
- 調整音量：可設定鈴聲音量。
    - 按 $\odot$ 減弱或增強音量。
    - 按 $\odot$ 選擇來電響鈴方式：正常/漸強。
  - 按鍵聲
    - 按鍵聲：按 $\odot$ 切換選擇關閉/正常/低音/高音。
- 註：
- 插入耳機後按鍵聲自動關閉。
- 功能提示聲  
提供訊息提示、行程音樂、開機音樂及小區廣播提示的設定。直接按數字鍵進入或按 $\odot$ 選擇所需後，按左鍵【選擇】或按 $\square$ 進入各項功能。
    - 訊息提示：可設定簡訊提示鈴聲、提示方式及鈴聲音量。
      - 1 移動游標至提示鈴聲，按 $\odot$ 切換選擇提示鈴聲。
      - 2 將游標移至提示方式，按 $\odot$ 切換選擇關閉/只有鈴聲/只有振動。
      - 3 將游標移至鈴聲音量，按 $\odot$ 切換選擇低音/正常/高音。
    - 行程音樂：按 $\odot$ 選擇鈴聲音樂；或按左鍵【選擇】顯示鈴聲音樂列表後，按 $\odot$ 選擇鈴聲，並按 $\square$ 確認。
    - 開機音樂：
      - 1 按左鍵【選擇】勾選啟動開機音樂，手機開機時即會播放該音樂。
      - 2 按 $\odot$ 選擇鈴聲音樂；或按左鍵【選擇】顯示鈴聲音樂列表後，按 $\odot$ 選擇鈴聲，並按 $\square$ 確認。
    - 小區廣播提示：按 $\odot$ 切換選擇關閉/只有鈴聲。

### 11-1-3 螢幕設定

包括色彩主題、待機畫面、桌布設定、螢幕調整及開機設定。直接按數字鍵進入或按 $\odot$ 選擇所需後，按左鍵【選擇】或按 $\square$ 進入各項功能。

#### 色彩主題

按 $\odot$ 選擇桌面色彩。

### 待機畫面

可選擇待機畫面中是否顯示本地網路名稱、漫遊網路名稱、功能鍵、日期及時間，也可自行輸入文字（輸入在文字框內，最多8個漢字或8個字母/數字）。

按  $\odot$  選擇相關選項後，按左鍵【選擇】勾選啟動設定。如欲自行輸入文字，將游標停在文字框內，輸入文字後按  $\square$  儲存。

### 開機設定

可選擇啟動開機畫面或開機訊息（二者選其一）。

— 開機畫面：按左鍵【選擇】勾選啟動開機畫面。

— 開機訊息：按左鍵【選擇】勾選啟動開機訊息。然後將游標停在文字框內，輸入文字後（中英文及數字不超過24個字元）按  $\square$  儲存。開機時該訊息會顯示。

### 螢幕調整

#### — 螢幕亮度

設定螢幕對比度。按  $\odot$  或按左鍵【減弱】/右鍵【增強】調整。

#### — 螢幕背光

— 背光時間：設定關閉螢幕背光的時間。按  $\odot$  根據需要選擇。

— 背光設定：設定螢幕背光的亮度。按  $\odot$  或按左鍵【減弱】/右鍵【增強】調整。

#### — 鍵盤背光

— 鍵盤背光：設定鍵盤背光的亮度。按  $\odot$  或按左鍵【減弱】/右鍵【增強】調整。

— 待機閃燈：設定待機狀態螢幕無背光時鍵盤燈閃爍的間隔時間。按  $\odot$  根據需要選擇。

— 來電閃燈：設定來電時鍵盤燈是否閃爍。按  $\odot$  選擇開啓/關閉。

### 註：

— 當電池電量不足時，螢幕背光及鍵盤背光亮度會降低，以節省電力。

### 桌布設定

參見 10-3-1 桌布設定。

## 手機設定

### 11-1-4 鍵盤設定

可設定方向鍵、功能鍵及啟動自動鎖鍵功能。

#### 方向鍵設定

四個方向鍵在出廠時有各自的預設值，您可以在待機狀態按某一方向鍵直接進入預設功能，也可自行設定各方向鍵在待機狀態的快捷功能。

移動游標選擇要設定的方向鍵，然後按  $\odot$  根據需要選擇相關功能設定。

— 或按左鍵【選擇】進入功能選項列表，按  $\odot$  選擇相關功能設定後，按  $\square$  確認。

#### 功能鍵設定

左（功能）鍵和右（功能）鍵在出廠時由各自的預設值，您可以在待機狀態按左鍵或右鍵直接進入預設功能，也可自行設定左右鍵在待機狀態的快捷功能。

移動游標選擇要設定的待機左鍵或右鍵，然後按  $\odot$  根據需要選擇相關功能設定。

— 或按左鍵【選擇】進入功能選項列表，按  $\odot$  選擇相關功能設定後，按  $\square$  確認。

註：

- 1 如果您將左鍵或右鍵設定成“快捷”，在待機畫面，按相應鍵進入快捷功能列表畫面，顯示預設的6個快捷功能。
- 2 然後按相應數字鍵或移動游標選擇並按左鍵【選擇】進入相關功能。
- 3 您還可以對預設的快捷功能進行修改。在快捷功能畫面，選擇要修改的項目後按右鍵【修改】，選擇所需功能後按左鍵【選擇】或按  $\square$  替換原有快捷項目。

#### 自動鎖鍵盤

按左鍵【選擇】 $\odot$  選啓動自動鎖鍵功能。一旦啓動自動鎖鍵後，在待機狀態時，若60秒內未對手機進行任何操作，手機即自動鎖鍵。

#### — 手動鎖鍵

在待機畫面，長按  $\square$  即鎖鍵盤，螢幕上方第一行出現鎖的圖標。

#### — 解鎖方法

在待機畫面，長按  $\square$  即解鎖，同時螢幕顯示：鍵盤已解鎖。

### 11-1-5 密碼設定

密碼設定可啓動開機密碼、開機PIN碼、資料保密，可修改手機密碼。

#### 開機密碼

啓動手機開機密碼可保護手機不被他人擅自使用。在刪除全部資料及恢復原廠設定中都需要輸入手機密碼以保護資料不被擅改。

啓動開機密碼功能：按左鍵【選擇】勾選啓動開機密碼，先輸入手機原密碼，按 $\square$ 確認。螢幕顯示啓動密碼。原廠預設為1234。

修改手機密碼：按右鍵【修改】，輸入舊密碼（原廠預設為1234）及新密碼，按 $\square$ 確認。

#### 開機 PIN 碼

啓動開機PIN碼，手機在每次開機時會要求輸入PIN碼來保護您的SIM卡。（此項需由系統商提供）

按左鍵【選擇】勾選啓動開機PIN碼，需要先輸入PIN碼。

按右鍵【修改】可對已設定的PIN碼進行修改。

#### 資料保密

移動游標選擇需要保密的項目後，按左鍵【選擇】勾選，根據螢幕提示，輸入手機密碼（即開機密碼）後按 $\square$ 確認。啓動資料保密後，進入被保護的資料時需先輸入手機密碼。

### 11-1-6 定時開關機

可設定的自動開關機時間。

- 1 將游標移至定時開機或定時關機，按左鍵【選擇】勾選啓動該功能。
- 2 將游標移至時間輸入欄位，輸入時間（如果手機時間設定為12時制，按 $\circ$ 切換AM/PM），按 $\square$ 確認。

## 筆點設定

### 11-2 筆點設定

#### 筆點校準

校準手寫筆的精確度。校準後，觸控螢幕才能正常操作。新機首次開機後需要校準手寫筆的精確度。

螢幕左上角出現十字，用手寫筆點一下十字的中心，十字會消失，同時在螢幕右下角出現一個十字，再用手寫筆點一下十字的中心，十字消失，筆點校準完成。

#### 辨識設定

##### －辨識速度

按 $\odot$ 切換選擇手寫辨識的速度：正常/快/慢。

##### －候選字庫

按 $\odot$ 切換選擇手寫辨識時選字區內顯示：手寫候選/聯想候選。

##### －手寫顏色

按 $\odot$ 切換選擇手寫辨識時字的顯示顏色：紅色/黑色。

### 11-3 通話設定

#### 來電接聽

可在此功能中進行任意鍵接聽、耳機自動接聽、接通提示聲、通話時間提示設定。

移動游標選擇相關選項後，按左鍵【選擇】啟動該選項。

- －任意鍵接聽：按任意鍵可接通電話（除右鍵、機身側鍵及 $\text{☎}$ 除外）。
- －耳機自動接聽：插入耳機後，遇來電時，無須按任何鍵，耳機自動接聽。
- －接通提示聲：撥打的號碼接通時，手機發出提示聲。
- －通話時間提示：設定通話時間提示聲。移動游標至分鐘/秒，按 $\odot$ 設定間隔時間和提前提示的時間。

#### 來電警衛

參見4-4 來電警衛。

### 11-4 訊息設定

參見5-7 訊息設定。

### 11-5 網路服務

參見4-5 網路服務。

### 11-6 手機資料

按相應數字鍵可進入手機訊息、資料訊息、資料重整、刪除全部資料、恢復原廠設定及原廠序號功能。也可按  $\odot$  選擇相關功能，按左鍵【選擇】或按  $\square$  進入。

#### 11-6-1 手機訊息

顯示本機號碼、IMEI 編號。按左鍵【修改】可輸入或修改本機號碼。  
儲存本機號碼後，在待機狀態下長按  $\square$  可顯示本機號碼。

#### 11-6-2 資料訊息

提供查詢手機用戶資料和 MP3 資料。  
用戶資料可查詢手機儲存的各項資料的相關訊息(數量)，並可刪除這些資料。移動游標選擇欲刪除的項目，按右鍵【刪除】，並按  $\square$  即可刪除游標所在項目的全部資料。  
手機底部的條形圖示顯示資料占用的空間。  
MP3 資料可查詢手機 MP3 存儲區的相關訊息。

註：

—進入資料訊息功能，需先輸入手機密碼。

#### 11-6-3 資料重整

可對手機所儲存的資料進行整理，以提高使用效率。

#### 11-6-4 刪除全部資料

刪除儲存在手機上的全部資料(如：電話簿、簡訊、MMS 等)。  
輸入手機密碼後，按  $\square$  確認。螢幕顯示刪除全部記錄，按  $\square$  刪除。

#### 11-6-5 恢復原廠設定

恢復原廠的設定值(如：時間、螢幕顯示調整等)。需要輸入手機密碼，按  $\square$  確認。螢幕顯示要恢復原廠設定，按  $\square$  確認。

#### 11-6-6 原廠序號

顯示原廠序號。

## 增值服務



### 12 STK 增值服務

在您使用包含有STK增值服務的SIM卡時，可使用本功能進入系統商所提供的各項服務。

















在待機畫面，按 $\circ$ ，再按 $\square$ ，或按方向鍵 $\leftarrow$ 選擇，按 $\square$ 進入系統商所提供的各項服務。

後續操作步驟請依照系統商所提供的STK增值服務的操作說明。

## 13 手寫輸入法

使用手寫輸入前請先參考手寫秘訣(○   )。

在編輯(欄位輸入)畫面，用手寫筆點空白處進入全螢幕手寫輸入畫面或虛擬鍵盤輸入畫面。  
手寫輸入/虛擬鍵盤畫面的螢幕，筆點相關指示執行相應操作。

- |  |   |
|--|---|
|  完成輸入，返回前畫面。    |   |
|  英文虛擬鍵盤輸入模式。    |   |
|  數字虛擬鍵盤輸入模式。    |   |
|  符號虛擬鍵盤輸入模式。    |   |
|  中文手寫輸入模式。     |  英文手寫輸入模式。  |
|  數字手寫輸入模式。    |  插入空格。     |
|  換行。          |  開啓虛擬鍵盤。   |
|  顯示更多符號。      |  向前清除一個字元。 |
|  向前清除一個數字。    |  顯示聯想字。    |
|  切換輸入英文大(小)寫。 |  輸入區號提示符號。 |
|  輸入暫停符號。      | 顯示游標所在漢字的注音符號。  |

退出手寫輸入

筆點  即可退出手寫輸入模式。



## 手寫辨識





### 13-1 手寫辨識

手寫辨識可辨別漢字、數字、英文字母。標點及符號需用手寫筆點觸輸入(參考手寫筆點觸輸入)。

請先確認手寫辨識的輸入模式。筆點螢幕左下角的辨識輸入模式，切換 **中** / **英** / **數** 手寫辨識模式。以下說明以中文手寫辨識輸入為例。

- 1 在全螢幕手寫輸入畫面用手寫筆書寫一字。



 虛擬鍵盤  清除  顯示符號  輸入空格  換行

- 2 系統自動辨識取字，同時候選區顯示相近的字。  
如自動辨識取得的字不對而候選字中有欲輸入的字，點觸該字即可輸入 並取代原字。

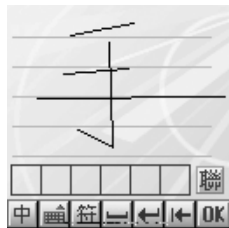

## 手寫記憶

- 3 筆點 **聯** 顯示聯想字，筆點所要的字。如聯想字中無合適的字，繼續手寫輸入後續字。



- 4 筆點 **OK** 完成輸入並退出手寫畫面。

### 手寫注意事項：

- 1 以標準筆劃書寫。
- 2 書寫時筆劃清楚，連筆時與轉折處力求清晰，勿少筆劃。
- 3 減少不必要的鉤或撇。
- 4 中文正常順序：由左至右；由上至下；由外至內。

## 13-2 手寫記憶字庫

自建手寫記憶字庫可將常用詞組/短句與自設筆畫建立對應關係，儲存後在使用手寫輸入時，只要寫出自設筆跡，即可完成對應詞組/短句的輸入。

### 自建手寫記憶字庫

- 1 在待機畫面，按 **○** 選擇手寫->手寫記憶，點新增。

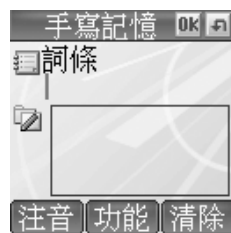

## 手寫記憶

- 2 在詞條欄位，用手機鍵盤輸入常用的詞組，在手寫記憶輸入區用手寫筆輸入手寫筆跡。  
手寫筆跡可以是任意筆劃/符號/漢字。

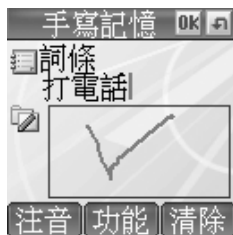

- 3 完成後按 , 螢幕提示: 是否儲存目前記錄?, 按  儲存, 顯示手寫記憶列表畫面。

### 手寫記憶管理

在手寫記憶列表畫面按 , 顯示進一步選單。

- 新增: 新增自建手寫記憶字庫。
- 刪除: 刪除目前記憶字庫。
- 刪除全部資料: 刪除所有記憶字庫。

### 手寫記憶字庫運用

在全螢幕手寫畫面，用手寫筆輸入手寫筆跡，即自動顯示對應的文字。

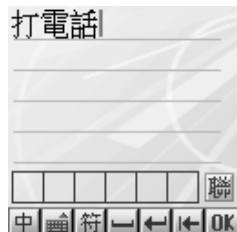



註：



- 手寫筆跡若與系統字庫中某字相近，系統會優先使用系統字庫。
- 手寫記憶字庫最多可儲存 10 筆。

## 13-3 虛擬鍵盤筆點輸入法

虛擬鍵盤可以用手寫筆點輸入字母、數字和符號。

在英文/數字等輸入模式時筆點空白編輯位置直接進入虛擬鍵盤點觸輸入畫面。如在全螢幕手寫輸入畫面，點進入。

用手寫筆在虛擬鍵盤上筆點要輸入的圖示，所點內容即顯示在虛擬鍵盤上方。點,

, , 分別顯示字母, 數字, 符號虛擬鍵盤。

點退出並返回全螢幕輸入畫面。



## 13-4 手寫筆進階編輯功能

可使用手寫筆選取資料, 做剪下、複製及貼上。

複製(剪下)、貼上資料

所有自建資料均可供複製、剪下、貼上。

- 1 在手寫輸入畫面, 用手寫筆點欲選資料的一端並拖曳至另一端使其反黑, 提起手寫筆, 顯示選項。

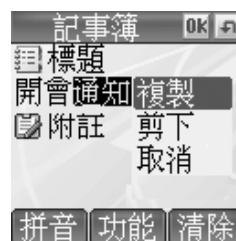

- 2 點選複製 (剪下)。

## 虛擬鍵盤

- 3 點欲貼上的資料位置，點**功能**。

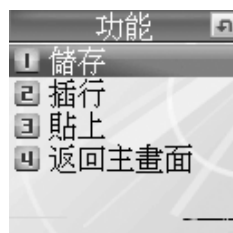

- 4 點貼上，在目前位置貼上複製或剪下的資料。

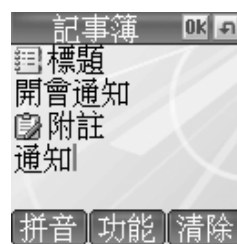

### 14 鍵盤輸入法

本機提供英文輸入[abc]/[ABC]/[智英]及數字輸入[123]、特殊符號輸入，具有聯想功能的繁體中文輸入[注音]/[拼音]。

有關中文輸入法的選擇請參照 11-1-1 設定顯示語言/輸入法/時間/鬧鈴。



註：

- 在文字輸入畫面，按右鍵【清除】可刪除游標前一個字元。

## 英文輸入

### 14-1 英文輸入

#### 14-1-1 傳統英文輸入法





- 1 反覆按左鍵直至顯示為 abc。
- 2 按相應數字鍵( - )，螢幕下方顯示各按鍵所對應的英文字母及數字，反覆按該鍵使欲輸入的英文字母反白，即可將其輸入到編輯區。

註：

- 按  鍵可切換大小寫輸入。
- abc 代表小寫英文輸入，ABC 代表大寫英文輸入。





例：以傳統英文輸入法輸入 cool。

操作步驟：

- 1 反覆按左鍵直至顯示為 abc。
- 2 按  3 次輸入 c；
- 3 按  3 次輸入 o；
- 4 按  3 次輸入 o；
- 5 按  3 次輸入 l。

### 14-1-2 智慧英文輸入法

使用智慧英文輸入法時，只需按相應數字鍵一次，即可得到或透過選擇得到您欲輸入的字彙。







- 1 反覆按左鍵直至顯示為智英，進入智慧英文輸入畫面。
- 2 按相應數字鍵輸入字母。
- 3 檢查輸入區顯示的字彙是否是您欲輸入的。
  - 在選擇區，按  可逐行檢視；按  可翻頁檢視。如字彙詞尾標示...，表示有以此字彙開頭的更多字彙可供選擇，按  選擇，再按  進入下一層繼續選擇字彙。
- 4 按  完成。

註：

- 如果字彙還是無法找到，請使用傳統英文輸入法輸入。

例：以智慧英文輸入法輸入 cool。

操作步驟：

- 1 反覆按左鍵直至顯示為智英。
- 2 分別按     各 1 次。
- 3 按  翻頁，移動游標選中 cool...，按  確認。
- 4 按  輸入 cool 至編輯區。

















## 中文輸入

### 14-2 中文輸入

#### 14-2-1 注音輸入法









注音及英文字母按鍵對照表

按鍵	注音符號	英文字母
	ㄅ ㄆ ㄇ ㄉ	
	ㄊ ㄋ ㄌ ㄍ	ABC
	ㄎ ㄎ ㄆ	DEF
	ㄏ ㄨ ㄊ	GHI
	ㄓ ㄨ ㄨ ㄇ	JKL
	ㄆ ㄍ ㄇ	MNO
	ㄚ ㄛ ㄝ ㄜ	PQRS
	ㄗ ㄨ ㄝ ㄨ	TUV
	ㄇ ㄌ ㄨ ㄇ	WXYZ
	一	
	ㄨ	
	ㄩ ㄨ	

- 1 反覆按左鍵直至顯示為注音，進入注音輸入畫面。
- 2 按相應數字鍵1次輸入注音符號。
- 3 檢查輸入區顯示的字彙是否是您欲輸入的。  
若否，您可移動游標進行選擇；若是，按進入選字區。
- 4 檢查選字區顯示的字是否為欲輸入的。  
若否，按進入選字畫面；若是，按各字前的對應按鍵輸入文字到編輯區。
- 5 按左鍵【聯想】，再按相應數字鍵輸入聯想字。
- 6 按完成。

例：以注音輸入法輸入恬靜。

操作步驟：

- 1 反覆按左鍵直至顯示為注音。
- 2 分別按   各1次。
- 3 按選擇ㄊ一ㄇ，按確認。
- 4 按輸入恬到編輯區。
- 5 按左鍵【聯想】進入聯想選字，按輸入靜。
- 6 按輸入恬靜至編輯區。

### 14-2-2 拼音輸入法

- 1 反覆按左鍵直至顯示為拼音，進入拼音輸入畫面。
- 2 按相應數字鍵1次輸入拼音字母。
- 3 檢查輸入區顯示的拼音字母是否是您欲輸入的。  
若否，您可移動游標進行選擇；若是，按 $\square$ 進入選字區。
- 4 檢查選字區顯示的字是否為欲輸入的。  
若否，您可移動游標進行選擇；若是，按各字前的按鍵輸入文字到編輯區。
- 5 按左鍵【聯想】，再按相應數字鍵輸入聯想字。
- 6 按 $\square$ 完成。

例：以拼音輸入法輸入恬靜。

操作步驟：

- 1 反覆按左鍵直至顯示為拼音。
- 2 分別按 $\square$   $\square$   $\square$   $\square$ 各1次，選擇tian，按 $\square$ 確認。
- 3 按 $\square$ 輸入恬到編輯區。
- 4 按左鍵【聯想】，按 $\square$ 輸入靜。
- 5 按 $\square$ 輸入恬靜至編輯區。

## 數字輸入

### 14-3 數字輸入

在一些只需輸入數字的欄位，本機將自動切換到數字輸入。在其他情況下，您可反覆按左鍵直至顯示為 123 或 abc，再按鍵輸入數字。

當左鍵顯示為 123 時，表示此時為數字輸入；或當左鍵顯示為 abc 或 ABC 時，反覆按數字鍵 ( [0-9] ) 直至欲輸入的數字反白，即可輸入。

### 14-4 空格輸入

在傳統英文輸入狀態，即左鍵顯示為 abc 或 ABC 時，按 [ ] 可輸入空格。在智慧英文輸入狀態，本機會自動在兩個單詞間插入一個空格。

在中文輸入狀態，按 〇 符號可進入特殊符號選擇畫面，移動游標選擇並按 [ ] 可輸入空格。

### 14-5 特殊符號輸入

在英文輸入狀態，即螢幕左下角顯示 abc/ABC/智英時，按 [ ] 可進入特殊符號選擇畫面，移動游標選擇並按 [ ] 可輸入符號。

在中文輸入狀態，按 〇 符號可進入特殊符號選擇畫面，移動游標選擇並按 [ ] 可輸入。

註：

- 在特殊符號選擇畫面，按右鍵可切換半形/全形特殊符號的輸入。

## 注意事項

### 使用電池與充電器

請使用手機廠商認可的電池與充電器。新電池首次充電請充滿8小時。新電池必須經過數次充電／放電過程，才能達到最佳性能。

若電池電量完全耗盡，充電時請等待充電指示符號出現，至少充電十分鐘後，再開機使用。

請不要讓電池短路。所有的電池都會因兩極同時接觸到金屬物(硬幣、迴紋針、鋼筆、鑰匙或項鍊)而短路，造成損壞及燒毀。

當電池的電量將要耗盡而僅可維持幾分鐘可供通話時，螢幕會顯示電量不足。電池耗盡電量之後，手機便會自動關機。

請不要在開機狀態下拔下電池或不正常斷電，以免造成資料流失或損壞行動電話。

電池可以進行幾百次的充電和放電。如出現電池作業時間(通話時間與待機時間)明顯比標準更短時，就表示該購買新電池了。

已完全充電的電池若不用時，將會在一定時間內自行放電。請將電池儲存在陰涼乾燥的地方。

充電器不用時，請切斷電源。不要將電池連接在充電器上超過一週，因為過度充電會縮短電池的壽命。

請勿使用任何損壞或失效的充電器或電池。

請勿將電池扔進火中。不要將電池放在過熱或過冷的地方，以防止電池的容量與壽命減少。

請正確回收或處理電池，切勿將電池作為一般垃圾處理。

## 保養與維護

透過了解本手機的保養與維護的資訊，可延長其使用壽命，更安全有效地使用本手機。

手機及其零件與配件應放置在小孩觸摸不到的地方。

請保持手機乾燥。不要接觸雨水，濕氣與含有礦物質的液體，會腐蝕電子電路。

請不要將手機存放在溫度很低的地方。在手機溫度升高至常溫時，產生的濕氣會損壞電路板。

請不要將手機暴露在高溫環境中(超過60度)。高溫會損壞電子裝置及電池、使某些塑膠配件變形或熔化。

請不要任意拆修手機。非專業人員打開可能會損壞手機。

請勿敲打、丟擲或搖動手機。魯莽使用會損壞手機內部電路板。

請使用微濕或抗靜電的軟布擦拭手機。

手機充電時可能出現暫時無法開機的現象，這是由於電壓過低而採取的手機保護措施。請稍待幾分鐘後開機。

如果手機、電池、充電器或任何配件不能正常作業，請諮詢合格的維修機構。

為維護您資料的安全，建議定期備份資料。對資料遺失而造成的任何特別、意外、重要或非直接的損害，本公司恕不承擔責任。

## 刪除圖鈴注意事項

為了增加用戶的使用空間彈性，本手機特別設計開放給用戶可自行刪除手機內建圖和鈴聲。請特別注意：在您刪除前，請確認所刪除的圖片及鈴聲您將不再使用。因受限於版權因素，本公司將不提供任何內建圖及鈴聲的回復責任。

## 有限保證

### 以下保固條款僅適用在台灣購買的行動電話產品

- 一、 英華達保證，手機產品自原購買日起一(1)年內，配件產品自原購買日起六個月內，材料及工藝上無缺陷，用戶得按本保證相關條款，享有英華達及其授權經銷商所提供之保固維修服務。
- 二、 如有下列任一種情況，用戶將不受到本保證之保障，英華達得視情況酌收工本費：
  - 1 非英華達正式出貨之產品
  - 2 未能出示有效的OKWAP商品保證卡、卡內不實記載或刪改；產品系列號碼遭去除、毀損或塗改。
  - 3 在前條保證期及保證範圍內，用戶未將產品的缺陷或故障告知英華達。
  - 4 任何產品的非正常使用、不當儲存、暴露在潮濕環境中、暴露在過低或過高溫度及類似環境下、未經授權的改造或調整、未經授權的維修、意外事故、不可抗力、食物或液體濺灑及產品的正常消耗及磨損(如：電池、記憶電池...等)。
  - 5 因非英華達原廠配件所導致之產品故障。
  - 6 用戶將產品使用於非其定義用途以外之用途。
  - 7 電池短路或電池的密封包裝被破壞，或有人為損壞的痕跡。
  - 8 未能出示發票、收據等購買憑證，以證明用戶購買產品之時間及地點。
- 三、 經維修的產品，保固期間為原有保證期所剩餘之時間，或自維修日起九十(90)天，以上述兩者中較長的時間為準，唯上述期間延長之保固範圍，以用戶前次維修之相同問題為限。
- 四、 前述保證事項取代其他明示或默示的保證。英華達對於任何間接損失、預期利益的損失或商業損失...等，不負法律責任。
- 五、 英華達對保證內容、產品功能及規格保有變更或修改的權利，恕不另行通知。

# OKWAP

## 商品保證卡

姓名	電話
地址	購買日期
型號 H133	出廠日期
機號 (請在此貼上 IMEI 的貼紙)	經 銷 商 蓋 章
維修記錄	
注意：1.請妥善保管此保證卡。 2.修理時請出示保證卡。	

NO:

英華達 OKWAP

248 台北縣五股工業區五工五路 37 號

TEL:0800-588080

E-MAIL:service@okwap.com

<http://www.okwap.com>