

MP3 FM TUNER
DIGITAL AUDIO



REC
VOICE
recorder

使用手册

移动硬盘 MP3/WMA/ASF/OGG 播放机 H300 系列

iRiver
H300 系列



固件升级

感谢您选择iRiver产品
请在使用前仔细阅读此手册

iRiver 有限公司

www.iRiver.com (英文)
www.iRiverChina.com (中文)

iRiver 有限公司
中国: www.iRiverChina.com
国际: www.iRiver.com

欢迎

感谢您购买iRiver H300系列 -- 硬盘式MP3播放机的领先产品。我们相信H300系列将满足您的需要，给您的生活带来欢乐。

再次感谢您选择具有如此多功能的iRiver H300系列播放机。为了令您更好的使用这些功能，请在使用前详细阅读此说明书，谢谢。

网站

- iRiver网站是www.iriver.com (英文) www.iriverchina.com (简体中文) www.iriverhk.com (繁体中文)
- 网站提供最新产品信息和售后服务
- 网站提供最新的固件，可以令您的播放机不断升级，提升性能，拥有新功能

版权/认证/免责声明

版权

- iRiver有限公司保留所有专利，商标，版权及其他知识产权(如说明书)。说明书内容未经许可不得转载。非法使用此文档内容的行为将受到法律追究。
- 著作权的软件，音乐或电影等，受相关法律保护。用户在使用本产品复制此类内容时，自行承担复制行为的法律责任。
- 在此文档范例中使用的公司、组织、产品、个人等信息非真实信息。请勿将此类信息与现实公司、组织、产品、个人等对应，否则自行承担相关法律责任。

iRiver有限公司 所有权利保留

认证

- CE, FCC, CCC

商标



- Windows, Windows 98SE, Windows ME, Windows 2000, Windows XP 和Windows Media Player是Microsoft公司的注册商标
- SRS 是SRS Labs公司的注册商标

免责声明

- 制造商，进口商和经销商不承担因意外（包括人为或其他不可抗力）造成的产品损坏的责任。
- 说明手册中的信息以当前产品情况为准。iRiver将继续开发提供新的功能，相关信息的更新恕不另行通知。

安全警告

请在使用产品前阅读并确保理解以下安全警告。以下内容包括涉及人身安全的相关信息，公司不承担因忽略以下内容使用产品造成的意外伤害的责任。

 危险	未按说明进行操作可能导致重度受伤或生命危险
 警告	未按说明进行操作可能导致轻度/重度受伤或产品/财产的损伤
 注意	未按说明进行操作可能导致轻度损伤

⚠ 危險

未按说明进行操作可能导致重度受伤或生命危险

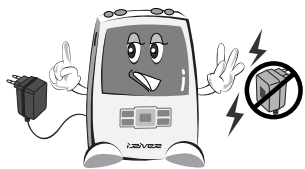

仅可使用随机附件中的电源适配器，使用其他电源适配器可能导致触电或火灾

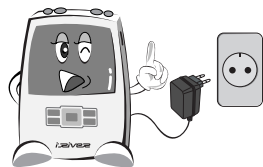

请将电源适配器连接至合适的电源接口，否则可能导致触电或火灾

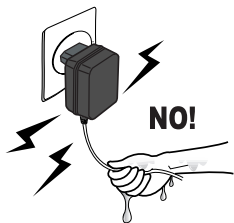

请勿湿手接触电源适配器，可能导致触电



请勿将重物积放在电源适配器电缆上，请勿划伤、扭曲、拉扯电缆，破损的电缆可能导致触电或火灾

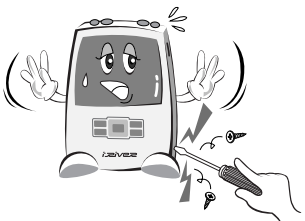

请勿自行拆修播放机，可能导致触电或火灾

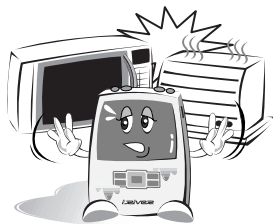

为避免产生爆炸或故障，即使播放机受潮，也请勿将其放置在热源附近或微波炉。

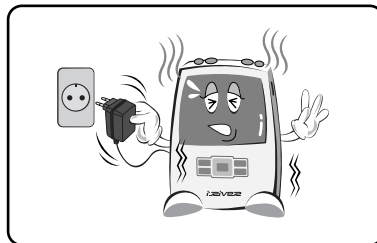

在播放机出现冒烟、异味、不正常噪音情况时，请关机并断开与电源适配器的连接。在不正常情况下继续使用播放机可能导致触电或火灾

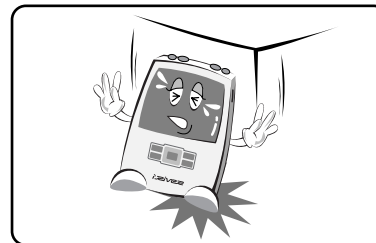

请勿摔落、撞击或强烈震动播放机，避免损伤。在播放机受损时，请关机并断开与电源适配器的连接（如果正在充电，请停止充电），在不正常情况下继续使用播放机可能导致触电

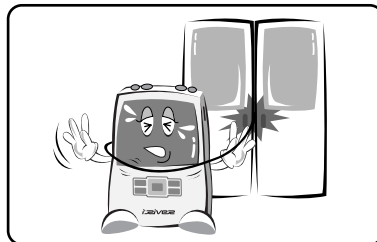

请小心不要令耳机线夹在汽车或火车的车门，将十分危险

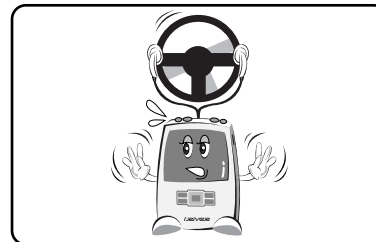

请勿在驾驶交通工具时使用耳机，可能导致交通事故，在某些国家和地区，这样做是违法的。请勿在横穿马路或其他危险地区时使用耳机，避免交通事故或其他伤害

- 在有强烈电子干扰时请关闭播放机并断开与电源适配器的连接，避免火灾或触电
- 在雷雨天气请及时关闭播放机并断开与电源适配器的连接，避免火灾或触电
- 在有强烈电子干扰时或有异物、液体落入播放机时请关闭播放机并断开与电源适配器的连接，避免损坏播放机
- 避免儿童接触播放机或电源适配器，避免触电发生危险

警告

· 未按说明进行操作可能导致轻度/重度受伤或产品/财产的损伤

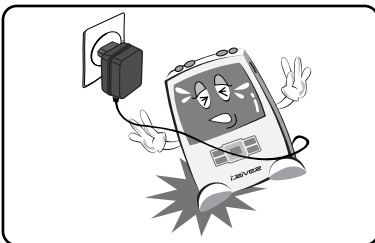

请勿将电源线或其他电缆放置在过道上，避免发生事故或播放机损坏

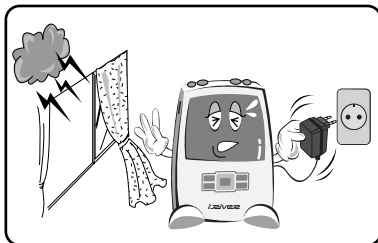

在有强烈电子干扰时请关闭播放机，避免播放机损坏

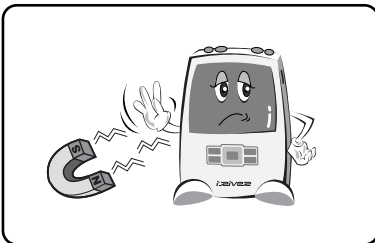

请勿将播放机靠近强磁场，如磁铁、电视、显示器、音箱或无线设备。播放机使用磁介质存储数据，磁场可能导致播放机损伤



使用耳机时，请勿使用过大音量和长时间收听，避免对耳朵造成损伤

- 仅使用随机附件中的电源适配器
- 使用其他电源适配器可能导致播放机故障，某些故障是不可修复的
- 请将电源适配器连接至合适的电源接口
- 不正确的电源接口可能导致播放机故障，某些故障是不可修复的
- 播放机不能正常工作时，请勿自行拆修播放机，可能导致损毁不可修复
- 避免播放机接触雨水、饮料、药品、化妆品等液体，播放机受潮可能导致故障，请关机并用干燥织物擦拭，并向iriver售后服务查询。某些故障是不可修复的
- 外部撞击、闪电、短路或其他事故可能导致播放机内存的数据丢失。请注意备份数据，制造商不承担播放机内存数据丢失的责任
- 如果因受到外部撞击或事故导致播放机内存出现坏区，播放机可能不能正常工作。请使用Windows操作系统中的磁盘扫描工具查找并修复错误

- 请在连接播放机与电脑传输数据时小心，传输时关闭电脑或断开USB电缆连接可能导致数据丢失或硬盘出错，可能显示错误信息“Total:0000 Folder(s)”，请使用Windows操作系统中的磁盘扫描工具查找并修复错误

注意

· 未按说明进行操作可能导致轻度损伤

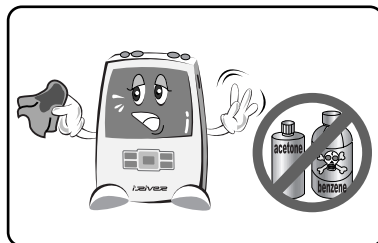

请使用柔软织物或纸巾擦拭播放机，请勿使用化学药剂如苯、颜料稀释剂、丙酮等擦拭播放机，可能导致表面涂层受损

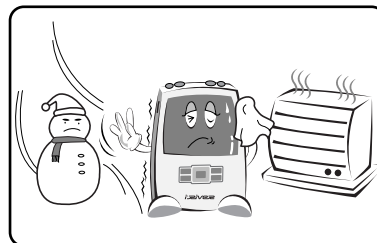

请勿在以下环境中使用或存放播放机，可能会造成播放机故障或损坏
* 过热或过冷的环境

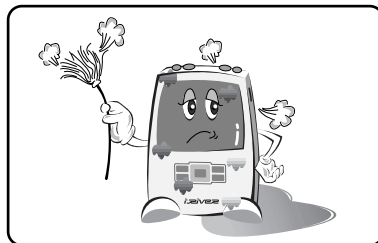

灰尘过多的环境

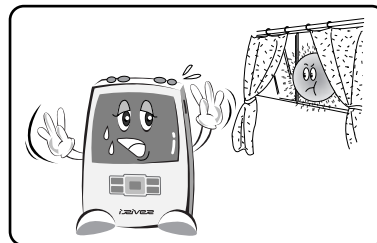

太阳直射的环境

- 潮湿的环境
- 温度剧烈变化的环境，例如空调或暖炉前
- 可能有热辐射的环境
- 播放机充满电后，请断开与电源适配器的连接，避免损坏
- 请勿同时按下播放机或线控上的两个或两个以上按键，可能导致故障
- 请勿同时将耳机，线路输入/输出，USB接口与同一部设备相连（例如电脑），可能导致自动关机
- 请勿将重物积放在播放机上，可能导致故障
- 如果播放机严重损毁不可修复，丢弃处理时请依照当地法律

目录

欢迎.....	1
版权/认证/免责声明.....	2
安全警告.....	3
1. 前言	
1. 简介.....	9
2. 独特功能.....	10
3. 产品包装.....	11
2. 开始使用	
1. 控制图示.....	12
2. 连接播放机.....	15
3. 安装软件.....	28
3. 基本操作	
1. 开机播放.....	36
2. 按键说明.....	37
4. 便捷功能	
1. 播放音乐文件.....	39
2. 收听FM广播.....	40
3. 设置电台.....	42
4. 录音.....	44
5. 文本阅读功能.....	47
6. 查看图片.....	50
7. 文件浏览功能.....	51
8. 查找音乐.....	53
9. EQ/SRS.....	55
10. 设置播放模式.....	56
11. 管理音乐信息文件.....	61
12. 进入菜单设置.....	62
5. 菜单设置	
1. 菜单操作.....	63
2. 菜单列表.....	64
3. 一般.....	64
4. 显示.....	68
5. 时钟.....	70
6. 控制.....	72
7. 模式.....	73
8. 声音.....	76
9. 录音.....	78
故障排除.....	82
产品规格.....	83
FCC规章条例执行保证.....	84



简介

iRiver H300系列拥有绝佳的音质、便捷的功能、流线型外观和彩色液晶显示屏，支持USB2.0高速传输，多种音乐格式和数字FM调频广播。此外，H300使用可充电锂电池，一次充电可以播放达16小时。

内置FM收音机可令您在欣赏音乐之余收听丰富的广播节目；固件升级功能令您的播放机不断拥有最新功能...

现在就来体验iRiver H300——这部拥有众多强大的功能硬盘式MP3播放机吧！



独特功能

- 2英寸彩色液晶显示屏 - 彩色图标菜单
彩色图标菜单界面带给您全新体验
- 超大存储空间 - 20GB/40GB硬盘
可以作为移动硬盘，方便的携带大量数据资料
- 无需电脑的数据共享 - USB主机功能
可以直接连接读取其他便携USB设备（如数码相机）中的资料
- 高速文件传输 - USB 2.0
支持USB 2.0，高达480Mbps的传输速度为您节省宝贵时间
- 拥有最新功能 - 固件升级
通过从iRiver网站下载最新固件升级您的播放机，不断拥有最新功能
- 图片文本全支持 - 图片及文本浏览器
电子书、歌词、数码相片都可以清晰显示
- 华丽的3D音效 - SRS WOW 音效
感受SRS WOW技术带来的极佳3D音效体验
- 5种预设和1种自定义音乐均衡设置（EQ）
5种预设值（Normal, Rock, Jazz, Classical, Ultra Bass）也可以自定义设置EQ
- 方便的收听FM广播节目 - 内置FM收音和录音功能
自动搜索和储存FM电台，并可以录制喜欢的节目
- 操作简易 - 方便的浏览功能
H300支持最多2000个目录和9999个文件，树型目录浏览
- 强大录音功能 - 录制语音或连接外部音源录制
可以使用内置或外接麦克风录音，也可以直接连接CD，录音机等外部音源录音



产品包装

当您打开包装盒后，请查看以下部件是否齐全



H300



线控



使用手册/质量保证卡

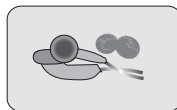

耳塞及耳塞棉

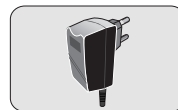

电源适配器



便携包



安装光盘

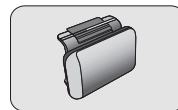

外接电池盒



USB连接线



音频转录线

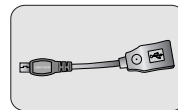

USB主机线

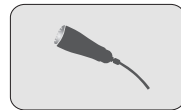

外接麦克风



底座（H340配件）



[说明]

实物可能与图片不同，请以实物为准；随机附件变动恕不另行通知



控制图示

播放机

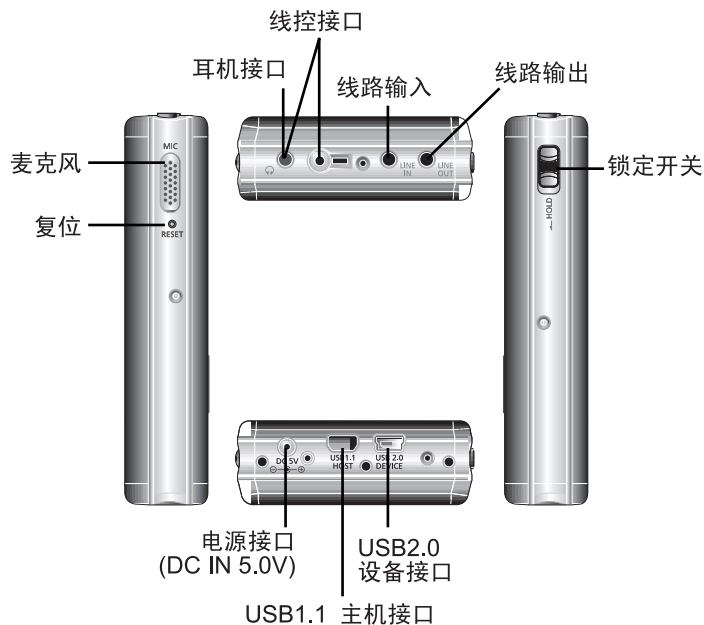

线控

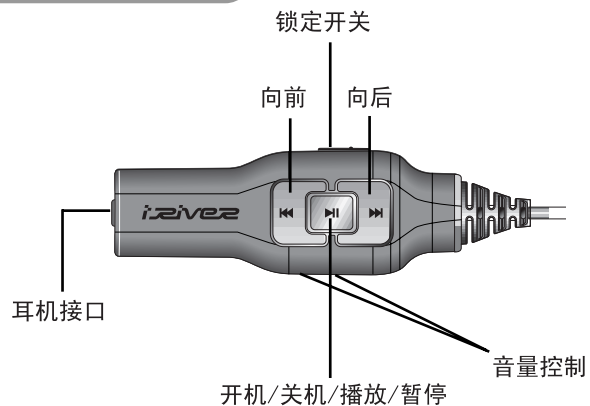

液晶显示屏

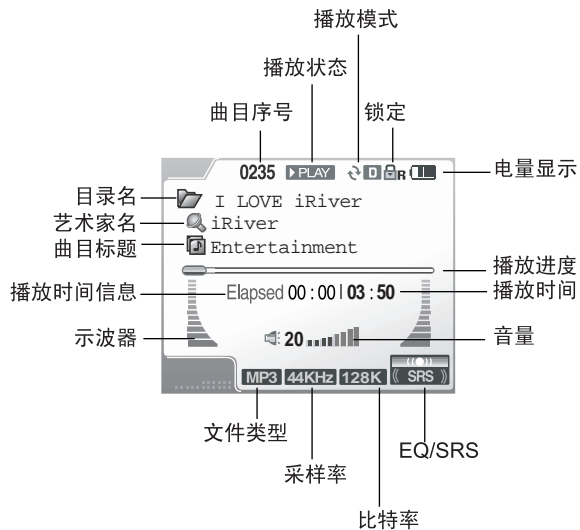

[说明]

• 不同图标代表不同文件类型

MP3	MP3 文件
WMA	WMA 文件
OGG	OGG 文件
ASF	ASF 文件
IRM	IRM 文件

什么是IRM(iRiver Rights Management)

IRM是由iRiver有限公司开发的数码版权信息格式。IRM保护拥有著作权的数码信息，使之在非授权情况下不能被使用

- 以下图标显示播放机锁定状态
 - 主机和线控全部锁定
 - 仅主机锁定
 - 仅线控锁定



连接播放机

连接电源

连接电源适配器

1 将电源适配器连接至播放机底部DC 5.0V接口

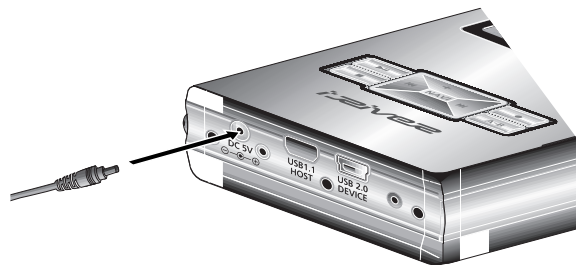

2 将电源适配器与家用供电接口相连

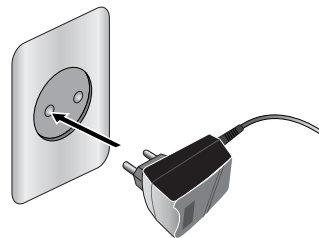

3 在关机状态下连接电源且电池未充满电时，液晶显示屏上显示右侧图标。点击键可以开机。

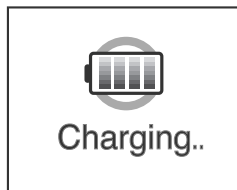

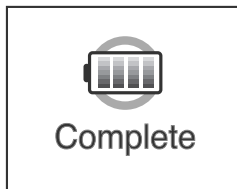

4 电池充满电后，充电自动停止，充电指示灯熄灭



- 充电时间：大约3小时（电池无电至完全充满）



[说明]

- 在开机状态下连接电源，如果电池未充满电，充电指示图标  闪烁。充电完成后，图标变为 。
- 电池没电时，液晶显示屏上显示右侧图标

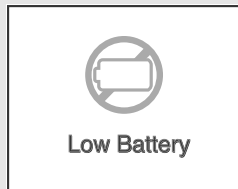

■ 安装外置电池盒

1 向下推动电池盒盖打开

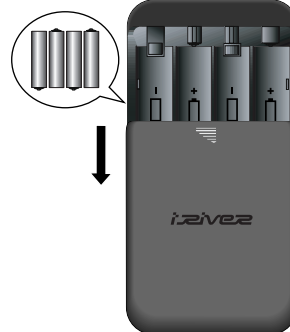

2 安装4节AA电池，请注意+、-极方向，盖上电池盒盖

3 将电池盒旋转至解锁方向，将播放机插入电池盒的安装槽



4 将电池盒旋至上锁方向，以确保H300安全。

5 将电池盒连接至播放机底部DC 5.0V接口。

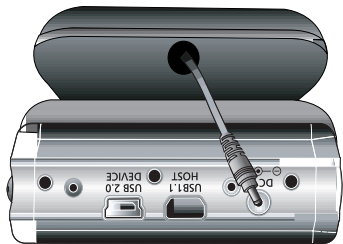

连接底座

1 将播放机插入底座插槽。



2 将电源适配器连接至底座的DC 5.0V接口。

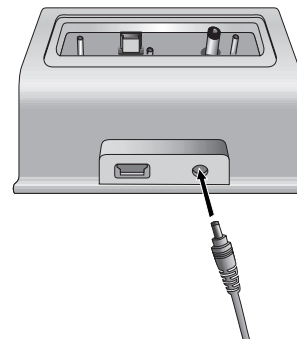

3 将电源适配器与家用供电接口相连。

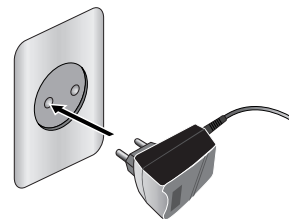

4 用USB连接线连接底座与电脑。

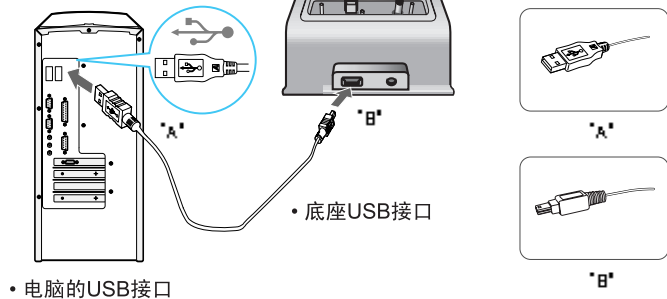

• 电脑的USB接口

• 底座USB接口

连接电脑

1 用USB线将播放机与电脑连接。

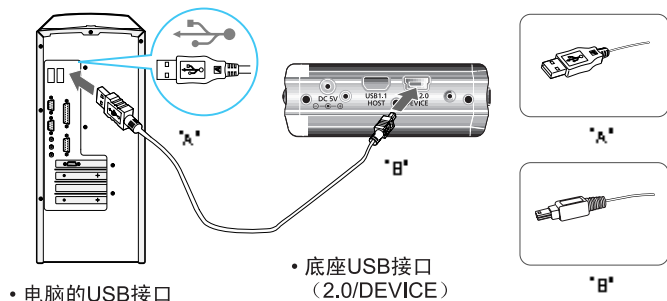

• 电脑的USB接口

• 底座USB接口
(2.0/DEVICE)

2 当播放机与通电的USB接口连接时，电池会自动充电。按 键可切换至PC连接模式。



[说明]

- 在用USB充电时如果您切换至播放模式电池可能会停止充电。
- 如果主菜单里的控制 (Control) 菜单中的USB充电选项设置为OFF，当播放机与电脑连接时电池将不会充电。

连接线控和耳塞

1 将线控连接到播放机顶部的接口。

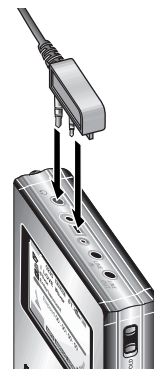

2 将耳塞连接到线控上的接口。



连接外部设备

线路输入

连接外部输入设备

- 1 用音频转录线将外部设备的线路输出口（Line-Out）或耳机输出口（earphone socket）连接到播放机的线路输入口（Line-In）。



- 2 根据喜好的设定使用录音功能录音。请参看第44页。



[说明]

- 若使用外置的麦克风录音，请将麦克风的连线连接到播放机的线路输入口（Line-In）。

线路输出

使用如音箱等外部设备输出。

- 1 用音频转录线将外部设备的线路输入口（Line-In）连接到播放机的线路输出口（Line-Out）。

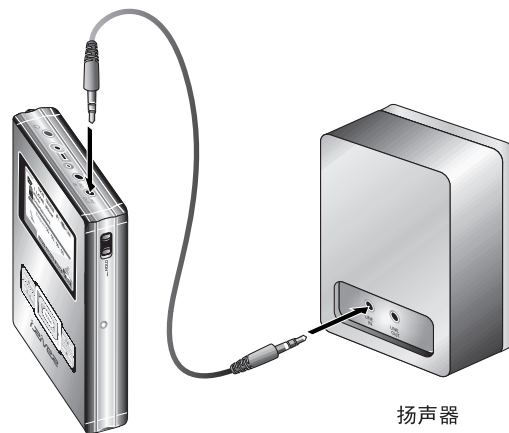

- 2 根据喜好播放。请参看第39页。

连接到电脑

在Windows Me, Windows 2000, Windows XP, Mac OS 9, or Mac OS 10系统下无需安装任何软件即可使用。播放机将以新硬盘驱动器形式在系统中显示。

1 按  键启动播放机。

2 使用附带的USB连接线将播放机连接到电脑。

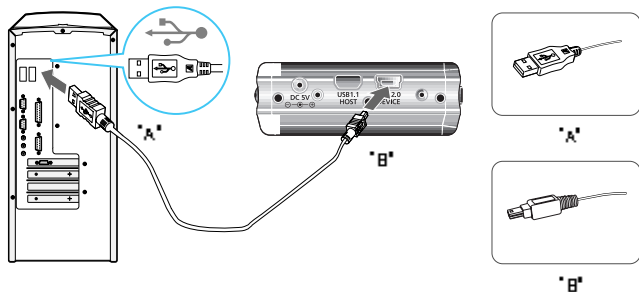

• 电脑的USB接口 • 播放机USB接口（2.0/DEVICE）

3 如果连接成功，托盘图标  将显示在电脑的任务栏



播放机的屏幕将显示如下

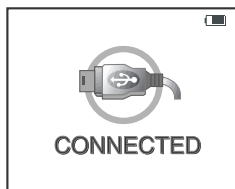

4 点击“开始”然后点击“程序”→“附件”→“Windows资源管理器”

5 检查是否出现新的驱动器。驱动器默认卷标是H300。

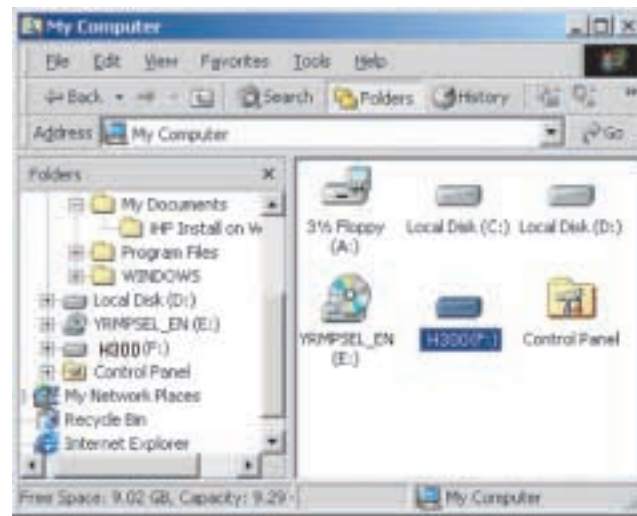

◆ [警告]

传输文件时关闭电脑或断开USB电缆连接可能导致数据丢失或硬盘出错。某些情况下，可能显示错误信息“Total:0000 Folder(s)”。



[说明]

- 在Windows 98 SE下需要安装驱动程序。请参看第31页获取安装设备驱动程序的相关信息。
- 如电脑同时连接着两个或两个以上的其他设备，将播放机连接到电脑时，任务栏没有出现新的托盘图标，则点击原来的托盘图标察看所有连接设备的信息。
- 如果探测到有硬盘错误，使用电脑的磁盘检查功能来修复错误。

开始检查磁盘，

- ① 在Windows浏览器选择播放机的盘符，点击鼠标右键。
- ② 在弹出的下拉菜单中点击“属性”。
- ③ 在属性窗口中点击“工具”标签。



- ④ 点击“开始检查”

与电脑断开连接

- 1 点击任务栏上的托盘图标



- 2 点击弹出信息



- 3 点击安全删除硬件对话框里的“确定”，断开与H300的连接。

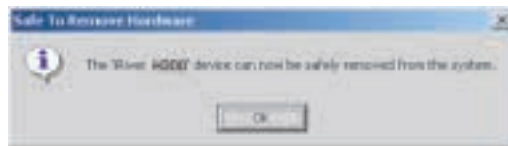

主机LCD屏幕将如下显示：

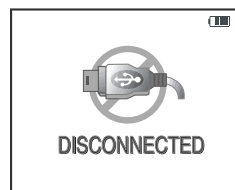

[说明]

- 在一些Windows XP操作系统中，托盘图标可能会隐藏起来。点击任务栏里的“显示隐藏图标”查看隐藏的托盘图标。
- 某些应用程序，如，Windows资源管理器，或Windows Media Player运行时，“安全删除硬件”可能不能使用。请在执行“安全删除硬件”前将所有正在使用播放机的应用程序关闭。
- 在某些Windows XP操作系统的设置中，“安全删除硬件”可能会出现暂时不能使用的情况，这取决于系统的内部通讯。请稍后再尝试执行。



安装软件

安装软件，电脑



[说明]

- Windows ME, Windows 2000, 和 Windows XP 等操作系统支持USB2.0存储，无需另外设置。Windows资源管理器可以安装其他任何软件，直接将播放机作为移动存储设备使用。
- 然而在Windows 98 SE操作系统中，需要使用管理软件(包含驱动程序)才能使播放机作为移动存储设备。
- 若您的电脑里安装了旧版本的管理软件，请先卸载旧版本的软件再安装新版软件。

1 插入软件安装光盘，双击文件HManager\HManager1.60.exe。出现如下界面：



2 点击“下一步”

3 出现一个提示要将播放机与电脑的连接断开的信息。如果播放机已与电脑连接，断开连接，并点击“确定”。即使播放机没有与电脑连接，此信息亦会显示。

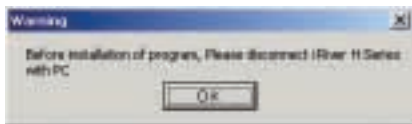

4 输入用户信息，点击“下一步”

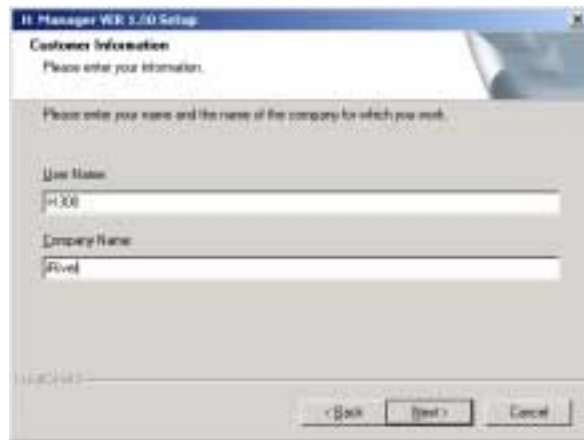

5 选择安装目录，点击“下一步”

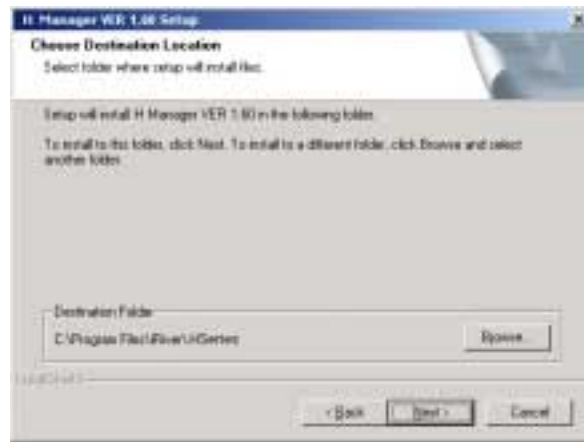

6 选择安装选项，点击“下一步”。



7 当安装完成界面出现时，点击“完成”。



安装设备驱动

仅对Windows 98 SE及之前版本 其他操作系统不需要安装设备驱动。如使用Windows Me, Windows 2000, Windows XP以及Mac OS的用户，请忽略此部分说明。



[说明]

- 安装设备驱动前，请先安装管理软件。请参看第28页关于安装管理软件的详细信息。

- 1 用附带的USB连接线将播放机与电脑连接。
- 2 如播放机不能被电脑识别，会出现一个“添加新硬件”的窗口。点击“下一步”。

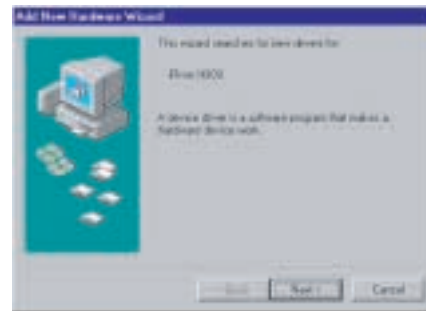

- 3 点击“搜索最新的驱动程序(推荐)”然后点击“下一步”。

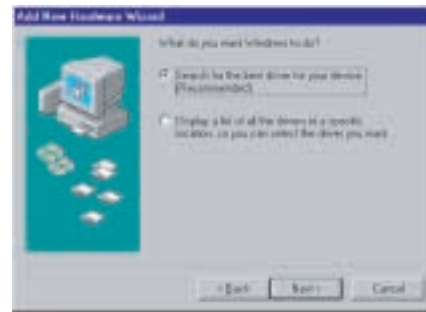

4 点击“指定位置”然后点击“浏览”。

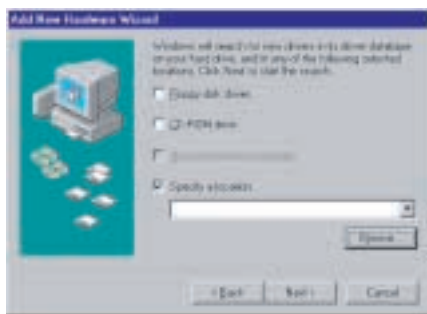

5 选择放置文件iRiverH.inf的安装目录 (C:\Program Files\iRiver\H300\drivers) 然后点击“确定”。

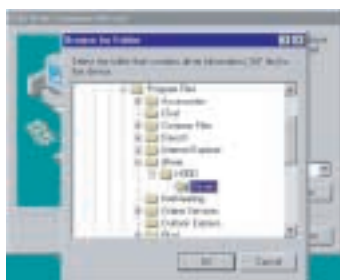

6 选定目录后，点击“下一步”。

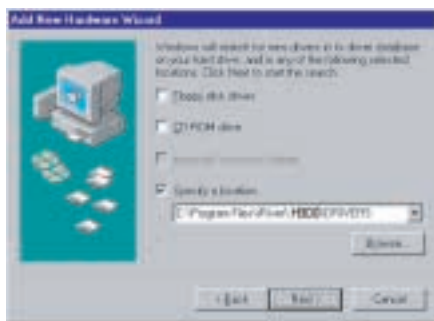

7 点击“下一步”



8 点击“完成”结束安装。

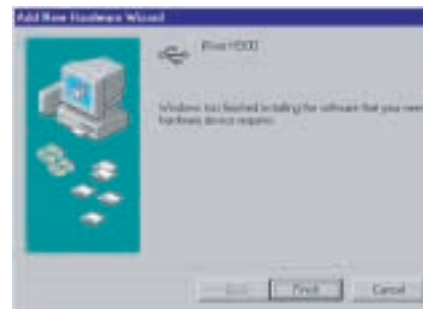

固件升级

固件是H300的内部操作系统。iRiver一直在通过固件升级来改善播放机性能。

- 1 用USB连接线将播放机和电脑连接。请参看第24页关于如何连接播放机与电脑的信息。



- 2 在官方网站(英文:www.iriver.com 简体中文:www.iriverchina.com)下载最新版本的固件。

- 3 将文件H300.hex从下载的文件中解压出来

- 4 将文件H300.hex复制到H300硬盘的根目录。

- 5 将播放机与电源适配器连接。



[警告]

- 如果不使用电源适配器，固件升级可能由于电池电量不足而失败。
- 将播放机与电脑的连接断开。

- 6 长按 **NAVI** 键进入菜单。

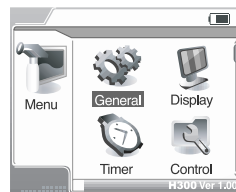

- 7 使用 **+/-**, **Left/Right** 键在菜单中选择 General项。点击 **NAVI** 键进入General子菜单。

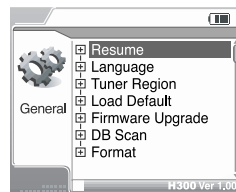

- 8 使用 **+/-**, **Left/Right** 键选择Firmware Upgrade项。按 **NAVI** 键进入Firmware Upgrade界面。

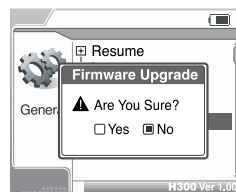

[警告]

如果不使用电源适配器，固件升级可能由于电池电量不足而失败。将播放机与电脑的连接断开。

- 9 选择Firmware Upgrade界面中的YES，然后用 **NAVI** 键确定。不要将电源适配器与播放机的连接断开，不要在固件升级过程完成之前关闭电源。

- 10 在固件升级完成之后播放机会自动关闭。按 **Play/Pause** 键启动播放机。



开机播放

1 将耳塞和线控与播放机连接。

2 按 键启动播放机

[说明]

- 如果播放机没有反应，检查锁定键（HOLD）是否已推至OFF。如果锁定键在ON，屏幕将显示锁定图示。



3 观看开机初始化画面。



4 播放待机状态显示。

5 用 键播放音乐文件。在播放中用 键选择播放其他音乐文件。

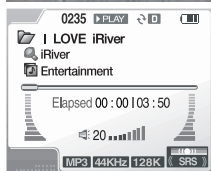

[说明]

- 用 键控制音量大小。
- 播放中按 键为暂停
- 按 键停止播放，进入待机状态。
- 长按 键关闭播放机电源。
- 长按 键进入功能选择菜单。
- 在功能选择菜单用 键选择想要的功能。按 键确认选择并运行选定的功能选项。
- 如果播放机中存储文件很多，开机时间可能会有些延长。







按键说明

主机

播放机上的每个按键都有多个功能，这取决于播放机所处的模式（录音，播放 等）

项目	描述
	<ul style="list-style-type: none"> • 当电源关闭时，启动播放机。 • 在待机状态时点击，可播放音乐文件。 • 在播放音乐文件时点击，可暂停播放。
	<ul style="list-style-type: none"> • 电源开启时，长按可关闭播放机电源。 • 停止播放。 • 在录音模式中，停止正在进行的录音。
	<ul style="list-style-type: none"> • 在待机状态下或播放中，切换播放模式。 • 长按进入功能选择菜单。 • 在录音模式的待机状态，点击开始录音。 • 在录音中暂停录音。
	<ul style="list-style-type: none"> • 在播放待机状态或播放中，长按进入EQ设置模式。 • 在EQ设置模式中切换EQ/SRS选项。 • 在播放中按两次选择重复播放功能的重复区段，请参看第57页
	<ul style="list-style-type: none"> • 在播放中打开浏览目录 • 在待机状态或播放中长按进入菜单
	<ul style="list-style-type: none"> • 在待机状态，播放中或收音机模式中提升音量。
	<ul style="list-style-type: none"> • 在待机状态，播放中或收音机模式中降低音量。
	<ul style="list-style-type: none"> • 在播放中，跳到上一首播放。 • 在播放中，长按此键快退。 • 在待机状态或播放中，短按再长按此键跳到上一个目录播放。 • 在收音机模式，选择上一个频道。
	<ul style="list-style-type: none"> • 在播放中，跳到下一首播放。 • 在播放中，长按此键快进。 • 在待机状态或播放中，短按再长按此键跳到下一个目录播放。 • 在收音机模式，选择下一个频道。

线控

项目	描述
	<ul style="list-style-type: none">当电源关闭时，启动播放机。在待机状态时点击，可播放音乐文件。在播放音乐文件时点击，可暂停播放。在开机状态下，长按以关闭电源。
	<ul style="list-style-type: none">在播放中，跳到上一首播放。在播放中，长按此键快退。在待机状态或播放中，短按再长按此键跳到上一个目录播放。在收音机模式，选择上一个频道。
	<ul style="list-style-type: none">在播放中，跳到下一首播放。在播放中，长按此键快进。在待机状态或播放中，短按再长按此键跳到下一个目录播放。在收音机模式，选择下一个频道。
	<ul style="list-style-type: none">在待机状态，播放中或收音机模式中提升音量。
	<ul style="list-style-type: none">在待机状态，播放中或收音机模式中降低音量。





播放音乐文件

播放音乐







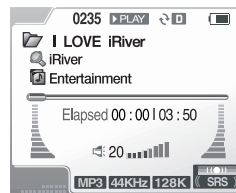

1 当播放机启动后，待机状态界面在开机初始化界面之后。显示基本播放信息，包括目录数量和音乐文件数量



2 按  键开始播放。在播放中使用  键选择其他文件播放。



[说明]

- 用   键控制音量大小。
- 播放中按  键为暂停
- 按  键停止播放，进入待机状态。
- 播放中长按   键快退/进。
- 短按再长按  或  键跳到上一个或下一个目录。
- 请参看第53页关于音乐文件查询的信息。
- 播放中，按  键切换重复播放模式。请参看第53页关于重复播放模式的更多信息。
- ID3 TAG信息显示在播放中显示。
- 本播放机支持的音乐格式为MP3, OGG, WMA和ASF, IRM。
- 如有音乐文件损坏，损坏的部分将被跳过。如文件被严重损坏，则文件被跳过。



收听FM广播

收听FM广播

1 长按 键显示功能选择菜单。

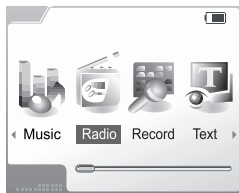

2 用 键选择收音机 (Radio) 图标, 点击 键进入收音机界面。

3 按 键选择频道。长按 键播放机将自动搜索电台。当找到电台信号时, 播放机会停留在该电台频率的位置, 直到再次按 或 键。

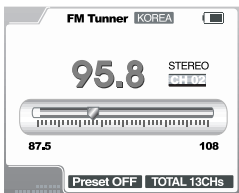

[说明]

- 按 在立体声和单声道之间切换。
- 收音功能在信号弱的地区可能会受影响。

搜索FM收音频率

手动搜索

在收音机界面轻推 键以0.1MHz为步进单位改变收音频率。轻推此键直到找到想要的频道。

自动搜索

长按 键播放机将自动搜索有效的频道。长按此键直到找到想要的频道。



[说明]

- 在预设 (Preset) 模式, 自动搜索功能 (AUTO SCAN) 和自动记忆 (AUTO MEMORY) 无效。
- 使用手动搜索时, 使用 键以0.1MHz (韩国/美国/日本版固件) /0.05MHz (欧洲版固件) 为单位步进搜索。

预设模式 (Preset)

1 在收音机界面, 按 键切换预设模式。

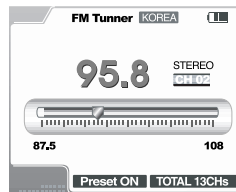

2 按 键选择上一个/下一个预设频道, 直到找到想要频道。



设置电台

手动设置

1 在收音机界面，按 **NAVI** 键关闭预设（Preset）模式。

2 使用 **◀▶** 键选择想要的频道，按 **A-B** 键显示频道序号。

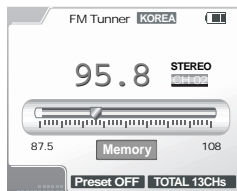

3 按 **◀▶** 键选择想要储存的频道序号。按 **A-B** 键设定。频道个数显示为 'TOTAL XXCHs'。按 **▶▶** 键保存设定。最多可保存20个频道。

自动预设

1 在收音机界面，按 **NAVI** 键关闭（Preset）模式。

2 长按 **A-B** 键：您可以看见频率数值在上升。播放机在自动搜索频道并自动按顺序保存。

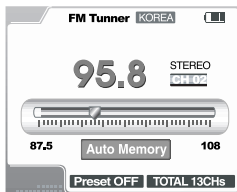

[说明]

- 在信号弱的地区，一些频道可能不能保存。

删除预设频道

1 在收音机界面，用 **NAVI** 键打开预设模式（Preset）。（预设模式）

2 打开预设模式后，用 **◀▶** 键选择要删除的预设频道。

3 长按 **A-B** 键删除选定的频道并显示下一个频道。再次长按 **A-B** 键删除下一个频道。



[说明]

- 如果所有的预设频道都已被删除，将显示 'TOTAL 00CHs'，且按 **NAVI** 键打开预设模式。

录制FM收音广播

1 收音时，按 **●** 键进行录制。

2 在录制中按 **●** 键暂停录制。再次按下 **●** 键继续录制。

3 录制中，按 **■** 键结束录音。



[说明]

- 录音时，音量控制无效。
- 录音文件将被保存为 'RECORD\AUDIO\TUNERXXX.MP3'



录音

录音

1 长按 键进入功能选择菜单。

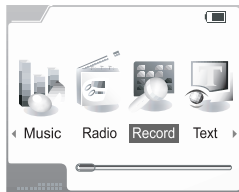

2 使用 键选择录音 (Recording) 图标, 然后按 键进入录音待机状态。

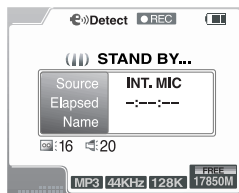

3 在录音待机状态, 按 键进入录音设置菜单。

4 在录音设置菜单, 长按 键选择设定项。可根据需要设置, Source选项选择录音来源 (内置/外置麦克风等), Bit rate选项为改变比特率, Input Volume为设定输入音量, Output Volume为设定输出音量。

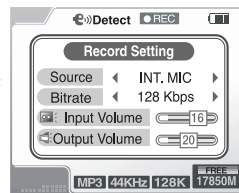

[说明]

- 这些录音选项的设定值将会保存。可以为不同的音源类型预设录音选项。
- 录音来源类型 (Source Types) :
 LINE IN (线路输入) : 来自外部设备的模拟音频信号
 INT.MIC (内置麦克风) : 使用内置的麦克风录制语音
 EXT.MIC (外部麦克风) : 使用外置的麦克风录制语音
 TUNER (收音机) : 录制FM收音节目
- 比特率 (Bit rate) :
 录音质量。(40~320Kbps, 但使用INT.MIC录音只有40~128Kbps)
- 输入音量 (Input Volume) (0~20) :
 录音的音量。高音量输入将增大录音文件的音量。但同时可能会造成声音失真。
- 输出音量 (Output Volume) (0~40) :
 播放机支持实时监听录制的声音。此选项只改变监听的音量, 不会影响录音文件的质量。

5 用 键选择选项, 用 键改变比特率 (Bit rate), 输入音量 (Input Volume) 或输出音量 (Output Volume)。按 键从录音设置菜单返回到录音待机状态。

6 按 键开始MP3录音。





[说明]

- 录音时, 音量控制无效。
- 为获得最佳效果, 最好尝试搭配各种设置值和寻找最佳录音距离。

7 按  键结束录音。录音待机状态显示。



[说明]



- 在录音待机状态按  键开始录制新文件。
- 在录音过程中按  键暂停录音。恢复继续录音时不会产生新文件。
- 符合以下情况之一，录音会自动结束：
 - 没有足够空间继续录音。
 - 录制的MP3文件大于200MB
 - 录音过程超过5小时
 - 电池电量不足

播放录音文件

在录音待机状态中，按  键可以播放录音文件。



[说明]

- 录音文件根据“录音来源（Source）”的设置保存在以下位置：
LINE IN : RECORD\AUDIO\AUDIOXXX.MP3
TUNER: RECORD\AUDIO\TUNERXXX.MP3
INT/EXT MIC : RECORD\VOICE\VOICEXXX.MP3
- 按  键暂停播放。再次按  键为恢复播放。



文本阅读功能

将txt文件保存到TEXT目录

可以将任何文本，例如书本章节或者地址簿以及电话号码等有用的信息保存到文本文件。

1 用USB连接线将播放机与电脑连接。如连接成功任务栏将出现一个托盘图标。
请参看第24页。

2 点击“开始”→“程序”→“附件”→“Windows资源管理器”。

3 用Windows浏览器创建一个目录，命名为“TEXT”。

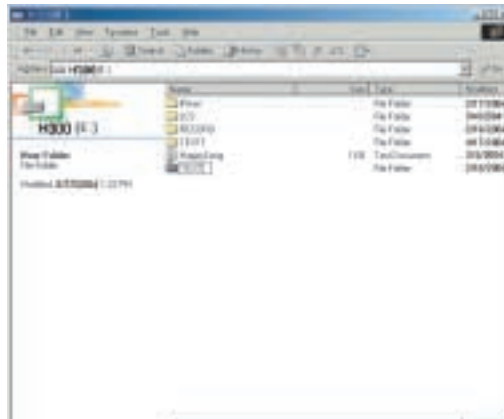

4 将.txt结尾的文件保存这个目录下。



[说明]

- 韩文文本只支持Wan-Sung编码。若使用Jo-Hap编码的韩文文本，请先将其转换为Wan-Sung编码。

浏览文本

- 1 在播放待机状态或收音机界面下长按 键打开功能选择菜单。

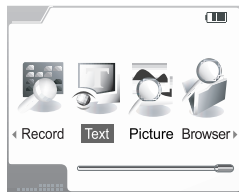

- 2 用 键选择文本 (Text) 图标，然后按 键打开文本目录，查看树型目录。

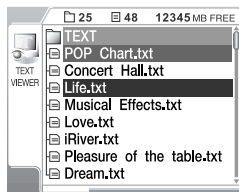

- 3 用 键选择想要的目录或文件，按 键选择。在屏幕上浏览文本文件

iRiver was established in 1999 by Reigncom Ltd to become a force in the digital entertainment industry. By offering products that are cutting-edge while customer-friendly, we are poised to become the leader in the digital arena. From our award-winning iMP-350 SlimX* to our new line of products, iRiver is emerging as the technically superior standard.



[说明]

- 按 键退出文本功能。
- 屏幕同时显示的字符最多为：英文字符：每行26个字母，共10行。
- 在液晶线控（需另行购买）上，文本将不会显示。
- 在播放中可同时阅读文本。
- 在阅读文本时，按REC键可直接切换到音乐模式（快捷键）

浏览文本

正常浏览

- 1 在阅读文本时，按 键浏览上一行/下一行文字。
- 2 按 键翻到上一页/下一页。

跳跃浏览

- 1 在阅读文本时，按 键跳至想要的位置。
- 2 用 键选择一个想要的位置。

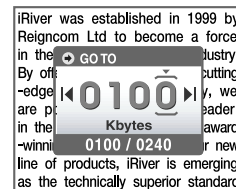

- 3 按 键选择想要的数字。
- 4 按 键确认选择并跳至新位置。



[说明]

- 数字是以Kbyte为单位的



浏览图片

H300可以显示JPG和BMP图片。

浏览图片

1 长按 键进入功能选择菜单。

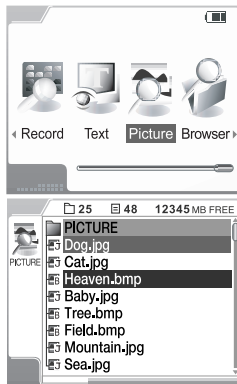

2 用 键选择图片 (Picture) 图标, 按 键进入图片浏览界面。

3 您可以看到文件列表。用 键选择, 按 键确定并显示图片。

4 如选择了一个文件, 图片将在屏幕显示。如选择了一个目录, 目录中的文件将以文件列表显示。重复前面的步骤打开想要的图片。用 键浏览上一张/下一张图片。



[说明]

- 长按 键显示当前图片的信息。按 键退出图片信息显示。
- 按 键显示缩略图浏览。
- 若图片文件体积过大将不能显示。(BMP: 超过3MB / JPG: 超过1MB。但当体积过大的JPG图片的缩略图的体积小于1MB时, 缩略图将会显示。)
- 本播放机不支持Progressive JPG文件。
- 什么是Progressive JPG图片?
Progressive JPG图片是以交织渐显方式显示的图片。



文件浏览功能

使用文件浏览功能可直接通过USA连接与受支持的外部设备交换数据。使用此功能, 您可以将播放机与数码相机等外部设备连接。

1 长按 键进入功能选择菜单。

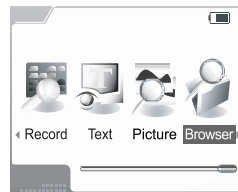

2 用 键选择浏览 (Browser) 图标, 按 键进入浏览菜单。

3 用USB主机线将外部设备与H300连接。

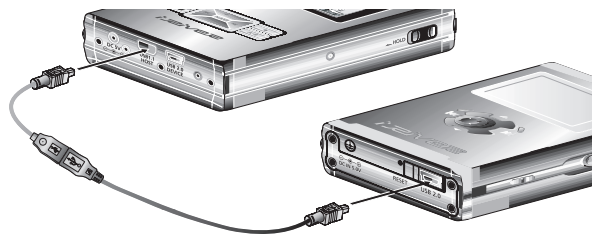

4 播放机内的文件将以列表形式在浏览目录显示。外部设备将被播放机认作DEVICE。反应时间取决于外部设备的存储容量以及设备类型。

5 长按 键选择设备 (DEVICE), 外部设备中的文件将被显示。

6 选择一个想要的文件，按 **A-B** 键打开弹出菜单窗口。

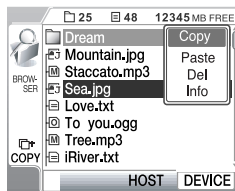

7 用 **+/-** 键选择复制 (COPY)，按 **NAVI** 键确定并复制文件。

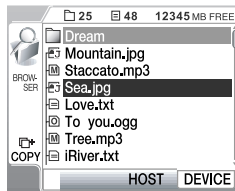

8 长按 **A-B** 键选择主机 (HOST)。

9 选择想要的位置，按 **NAVI** 键进入弹出的菜单窗口。

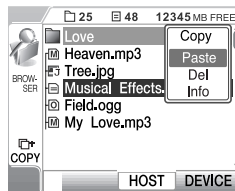

10 按 **+/-** 键选择粘贴 (Paste)，按 **NAVI** 键确定并粘贴文件。



[说明]

- 每次只能复制一个文件或一个目录。如果一个目录已被复制，该目录中所有的文件同时被一起复制。但是，如果该目录中有子目录，子目录将不会被复制。
- 用相同的方法将本播放机中的文件移至外部设备。
- 当弹出菜单中的Del被选择时，您可以移除文件或目录。但是，如果选定目录中还有子目录，则该目标目录将不能直接移除。
- 从弹出菜单窗口信息选择显示文件名，文件大小，以及保存时间。
- 在文件浏览功能中可以浏览的目录数目最多为500个，文件数目最多为1,000个。



查找音乐

使用树型目录浏览

1 在播放待机状态或播放中，按 **NAVI** 键显示歌曲文件列表，光标位置为当前选择的曲目。

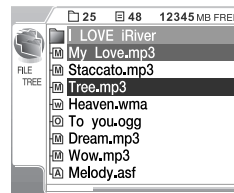

2 用 **+/-** 键选择想要播放的目录或曲目。

3 再次按 **NAVI** 键打开选择的目录或播放选择的曲目。



[说明]

- 如已选择一个目录，重复上面的第2、3步选择想要播放的标题。
- 按 **⏪** 键回到上级目录或菜单。
- 每个目录里的文件都按照字母表顺序排列，方便查找。
- 以下信息将根据播放的文件类型显示：

- | | |
|-----------------|-----------------|
| M MP3 文件 | O OGG 文件 |
| I IRM 文件 | W WMA 文件 |
| A ASF 文件 | |

- 什么是IRM (iRiver Rights Management)
IRM是由iRiver有限公司开发的数码版权信息格式。IRM保护拥有著作权的数码信息，使之在非授权情况下不能被使用。
- 浏览功能可查看的目录数最多为2,000个目录，可查看的文件数最多为9,999个。

- 2 在均衡（EQ）设定模式中每次按下 **A-B** 键前置EQ模式将会按照以下顺序切换：
Normal → Rock → Jazz → Classic → U.Bass → User EQ → SRS → TruBass → WOW(PRESET) → WOW (USER)



[说明]

- 在均衡（EQ）设定模式中，如 **A-B** 键闲置片刻不活动，再次按下该键时，会回复到A-B区段重复模式。
- 均衡（EQ）设定模式支持Normal, Rock, Jazz, Classical, U.Bass,以及User EQ
- SRS设定模式支持SRS, TruBass, WOW（PRESET），以及WOW（USER）
- 请参看[第76页, 5. 菜单设置 - 8. 声音]关于SRS的设定。
- WOW（预设）功能设立在SRS, TruBass以及Focus的预设模式下。
- WOW（用户）功能设立在SRS, TruBass以及Focus的用户自定义模式下。
- Bass Boost和Treble Boost的设置值只对用户自定义均衡有效。无论是Bass Boost或者Treble Boost的设置变动，均衡（EQ）模式将自动跳转到用户自定义均衡模式。



设置播放模式

重复播放/随机播放/试听

播放机支持多种播放模式。使用重复播放/随机播放/试听前，请参看第73页有关设定播放模式的事项。

- 1 使用 键切换重复播放/随机播放/试听模式。短按 键切换到下一个播放模式。每个播放模式都由一个特定的图标表示。

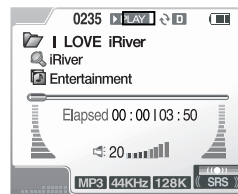

- 2 播放模式按以下顺序循环切换。
Not Set → 1 Song Only → Directory → Directory All → All Songs → Shuffle → 1 Song Only → Directory → Directory All → All Songs → INTRO



[说明]

- 如果按下 键之后播放模式的图标没有显示，检查菜单里的重复播放/随机播放/试听功能是否已选择。

区段重复

- 重复播放一段音乐

- 1 按 **A-B** 键选定重复的区段的开始点。图标 将在屏幕显示。

- 2 再次按 **A-B** 键选定重复区段的结束点。
 选定的区段开始重复播放

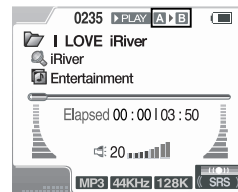

[说明]

- 再按一次 **A-B** 键退出区段重复。

歌曲预选功能

此预定功能可以让您在不打断当前播放歌曲的情况下预定下一首播放的歌曲。

1 播放中按 **NAVI** 键显示浏览目录。

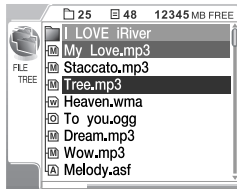

2 在浏览目录中用 **+/-** 键或 **左右箭头** 键选择想要播放的音乐。

3 用 **A-B** 键预定选择的音乐文件。此预定的曲目将在当前播放的音乐结束后播放。

学习模式

播放中可按自定义的时间跳跃。

1 在模式 (Mode) 菜单设置学习模式。请参看第75页关于学习模式的设定。

2 播放中按 **左右箭头** 键按设置的时间往前/往后跳跃。



[说明]

• 请参看第75页有关如何设置学习模式的跳跃时间的信息。

播放列表

H300支持m3u播放列表。本节介绍如何创建这些列表。

1 在待机状态下长按 **A-B** 键显示播放列表。

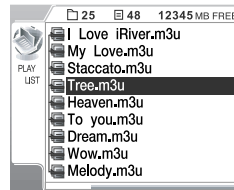

2 用 **+/-** 或 **左右箭头** 键在播放列表菜单中选择一个列表。

3 按 **NAVI** 键或 **播放** 键播放选定的列表。



[说明]

- 播放机最多支持200个列表。
- 创建播放列表

① 用软件Winamp创建播放列表。Winamp是免费软件，可从<http://www.winamp.com/player/>下载。



- ② 双击下载的文件进行安装。
- ③ 安装完成之后，点击“开始”→“程序”→“Winamp”→“Winamp”以运行Winamp软件。



[说明]



- ④ 点击Winamp窗口的PL键打开播放列表编辑窗口。
- ⑤ 在播放列表编辑窗口点击Add（增加）键选择要加入列表的文件或目录。
- ⑥ 当选择的文件被加至列表或显示，点击“Manage Playlist（列表管理）”然后点击如下的弹出菜单的Save Playlist（保存播放列表）键。



- ⑦ 在Save Playlist（保存播放列表）对话框键入文件名。点击Save（保存）键创建*.m3u文件。



管理音乐信息文件

修改音乐信息文件

修改MP3文件的音乐信息文件。如信息文件被删除或损坏，使用此功能创建或修改数据库文件（iRiNavi.iDB）。



[说明]

- 音乐信息文件是什么？
音乐信息文件是一个数据库文件（iRiverNavi.iDB），它是ID3 Tag信息的集合。在ID3 Tag 查找功能中需要这个文件。

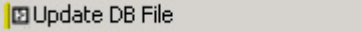
- 1 用USB连接线将播放机与电脑连接起来。如连接成功，任务栏将出现一个托盘图标。
请参见第24页的有关信息。
- 2 点击“开始”→“程序”→“附件”→“Windows资源管理器”。
- 3 在Windows资源管理器中选择H300，点击鼠标右键。
- 4 在弹出菜单中点击“更新DB文件（Update DB File）”选项修改音乐信息文件。

- 5 完成更新后点击“确定（OK）”键
- 6 使用“安全删除硬件”断开播放机与电脑的连接。
请参见第27页的有关信息。



[说明]

- 如没有DB信息出现即MP3文件中没有ID3 Tag信息。
- 如出现失败信息，意味着文件或目录名超过了52个字符。

增加音乐信息文件

将新的MP3文件的ID3 Tag信息增加至数据库文件（iRiNavi.iDB）。

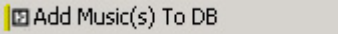
- 1 用USB连接线将播放机与电脑连接起来。如连接成功，任务栏将出现一个托盘图标。
请参看第24页的有关信息。
- 2 点击“开始”→“程序”→“附件”→“Windows资源管理器”。
- 3 在Windows资源管理器中选择H300，点击鼠标右键。
- 4 在弹出菜单中点击“增加音乐到DB（Add Music to DB）”选项增加信息到数据库（iRiNavi.iDB）。如没有数据库文件（iRiNavi.iDB），将创建一个新文件。
- 5 完成修改后点击“确定（OK）”键

- 6 使用“安全删除硬件”断开播放机与电脑的连接。
请参看第27页的有关信息



[说明]

- 如果您复制了新的音乐文件到H300，但没有移除其他文件，可使用此功能。此功能可快捷地增加新音乐文件到数据库而无需重新将每首歌曲编入列表中。
- 如果播放机上的歌曲被删除，改名，或移动到其他目录下，您必须修改DB文件以确保数据库通用。否则，使用艺术家，标题，专辑或流派搜索功能时，某些歌曲将不能播放。



打开菜单

使用菜单设置详细设定每项功能。

在播放待机状态或收音机界面下长按  键打开菜单。

菜单系统有7个主菜单，主菜单下有独立的子菜单。用户可根据偏好设置相关选项。



主菜单

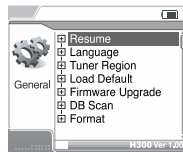

子菜单

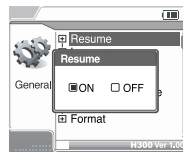

子菜单设定



[说明]

- 菜单可能会因固件版本不同而改变。
- 不同版本固件的详细菜单功能可能不同。



菜单结构

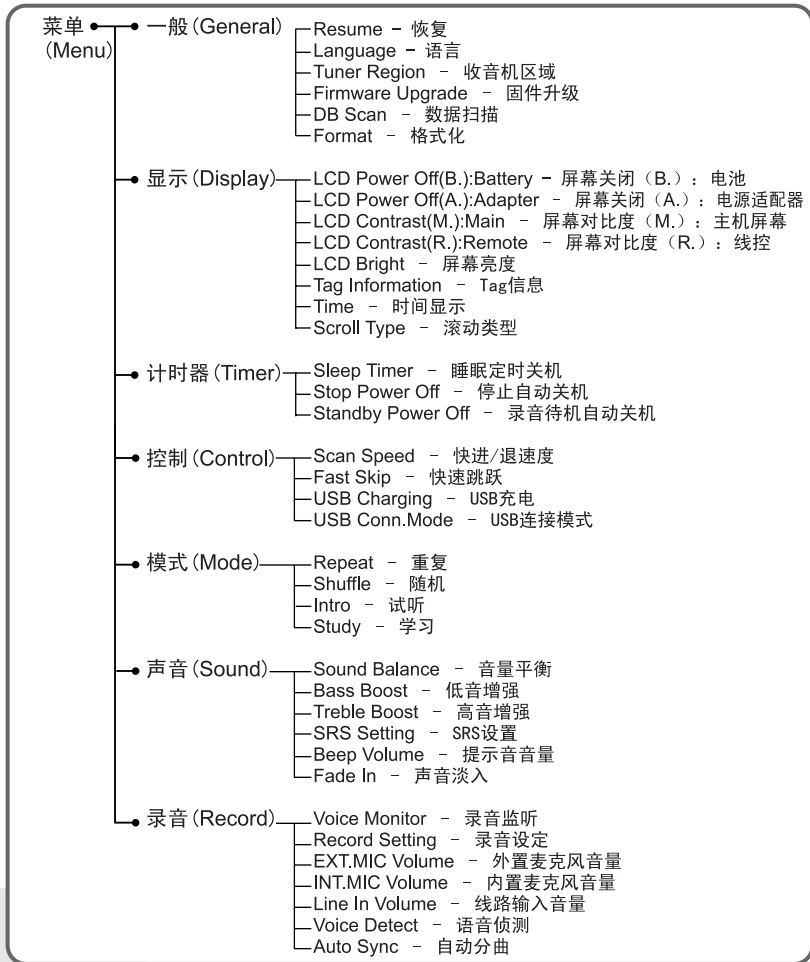

一般 (General)

1 在菜单中使用 和 键选择 General (一般)。按 键打开 General 子菜单。

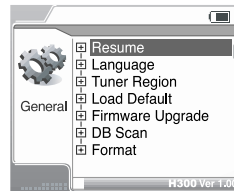

2 用 和 键在子菜单里选择想要的选项。按 键打开选定的子菜单的设置界面。



[说明]

- 按 键或长按 键退出子菜单回到主菜单。

恢复 (Resume)

在菜单中用 和 键选择 General (一般)。按 键打开 General 子菜单。

ON: 从最后播放曲目的停止位置开始播放。
OFF: 从播放机上的第一首歌曲开始播放。

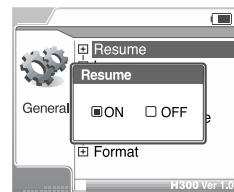

语言 (Language)

设定文件名, 目录名, 以及文本文件显示的正确语言。例如, 文件名, 目录名以及文本文件是用德语编辑的, 则选择语言菜单里的德语才能正确显示德语信息。共支持38种语言。

用 和 键选择一种语言, 按 键确定。

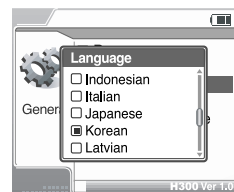

[说明]

- 文件名, 目录名以及文本文件信息对应的语言选项取决于创建它们的电脑操作系统。比如, 用韩文版的Windows创建的文件, 语言选项就选择韩文 (Korean)。
- 如果文件名, 目录名以及文本信息是用Unicode编码创建的, 那么这些信息无论语言选项的设定是什么都会正常显示。

收音机区域 (Tuner Region)

选择FM收音频率。为了能够正常接受信号，请正确设置。播放机支持韩国，日本，欧洲和美国地区的收音机频率范围设定。

用 和 键选择地区，按 **NAVI** 键确定。



[说明]

- 改变收音机区域的设定将删除之前设定的所有频道。

载入预设值 (Load Default)

(如选择YES)所有菜单设置将回到出厂值。如果播放机初始化到出厂值，所有的用户设置将被删除，请谨慎使用。

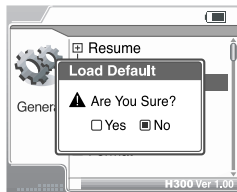

[说明]

- 升级固件不受初始化的影响。

固件升级 (Firmware Upgrade)

升级现有版本的固件。请参看第84页相关信息。



[说明]

- 如果播放机在固件升级后关机，按播放键启动播放机。

数据扫描 (DB Scan)

用保存的音乐文件中的ID3 Tag信息进行浏览（如果选择YES）。

用 和 键选择YES或NO，按 **NAVI** 键确定。

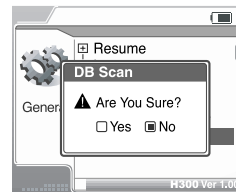

[说明]

- 此选项设置为YES后需要一段载入时间，时间的长短取决于保存的标题数。
- 若在播放歌曲中启动此选项，正在播放的歌曲会暂停。

格式化 (Format)

格式化硬盘。用 和 键选择YES，按 **NAVI** 键开始格式化。选择NO取消格式化，格式化将会删除播放机上所有的内容。

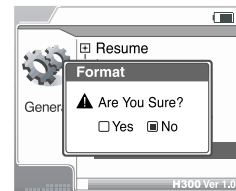

在电脑上格式化

Windows 98SE以及Windows Me不能格式化32GB以上的硬盘。请不要使用Windows 98以及Windows Me格式化H340。请不要将H300系列格式化为NTFS文件系统 (Windows 2000, Windows XP)。如播放机的硬盘被格式化为NTFS系统，播放机将不能工作。

Windows 2000以及Windows XP可以格式化32GB以上的硬盘。

如要在Windows 98SE或Windows Me下格式化超过32GB的的硬盘，请使用第三方硬盘管理软件。



[说明]

- 格式化硬盘时请使用电源适配器。如电池剩余电量不足，或没有使用电源适配器，格式化可能失败。



[警告]

- 格式化过程中请不要断开播放机与电源适配器的连接。这将导致严重的后果。
- 格式化H300系列将删除H300系列上的所有数据。
- 播放机自带的格式化功能会将H300格式化为一个分区。



显示 (Display)

1 用 和 键在菜单里选择 Display (显示) 选项。按 键进入 Display (显示) 项的子菜单。

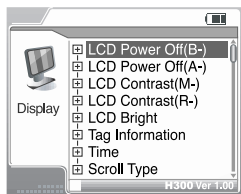

2 用 和 键在子菜单里选择想要的选项。按 键打开选择的子菜单的设置界面。



[说明]

- 按 键或长按 键退出子菜单回到主菜单。

屏幕关闭 (B.) : 电池 (LCD Power Off(B.):Battery)

设定当播放机使用电池时屏幕的开启持续时间 (3-60秒)。

用 键设定时间, 键确定。

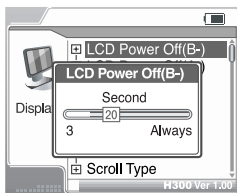

屏幕关闭 (A.) : 电源适配器 (LCD Power Off(A.):Adapter)

设定当播放机使用电源适配器时屏幕的开启持续时间 (3-59秒)。

Always: 屏幕将一直开启直至关机或与电源适配器断开连接。

用 键设置时间, 键确定。

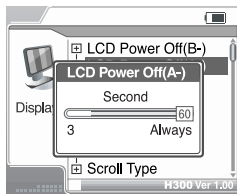

屏幕对比度 (M.) : 主机 (LCD Power Off(M.):Main)

设定主机屏幕对比度, 可设置0到15个级别。

用 和 键设置对比度, 键确定。

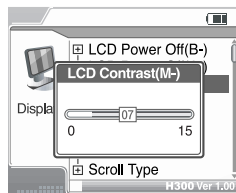

屏幕对比度 (R.) : 线控 (LCD Power Off(R.):Remote)

*液晶屏幕线控需另外购买。

设置液晶屏幕线控的屏幕对比度, 可设置0到20个级别。

用 和 键设置对比度, 键确定。

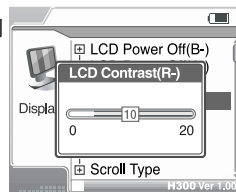

屏幕亮度 (LCD Bright)

设置屏幕的亮度。可设置1到10个级别。

用 和 键设置亮度, 键确定。

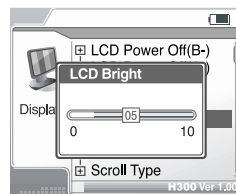

Tag信息 (Tag Information)

ON: 显示或修改ID3 Tag音乐文件信息。

OFF: 显示文件名。

用 和 键选择ON或OFF, 键确定。

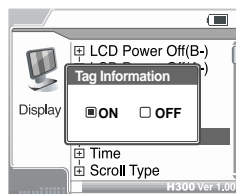

时间显示 (Time)

显示当前标题的剩余时间。Normal (正常) 将显示已播放时间, Remain (剩余) 将显示剩余的播放时间。

用 和 键选择 Normal 或 Remain, 用 键确定。

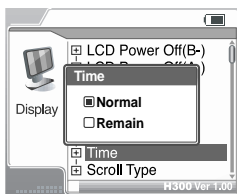

[说明]

- 对于VBR (动态比特率) 文件, 剩余时间显示可能不精确。

滚动显示类型 (Scroll Type)

设置当前播放文件的标题的滚动显示的方向和速度。可设置1X, 2X以及4X, 垂直方向滚动 (Vertical), 水平方向滚动 (Horizontal)。

用 和 键选择1X, 2X或4X, 垂直方向滚动 (Vertical) 或水平方向滚动 (Horizontal), 用 键确定。

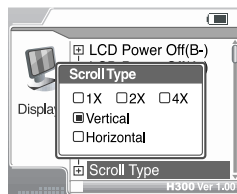

计时器 (Timer)

1 用 和 键在菜单中选择 Timer (计时器)。按 键进入计时器子菜单。



2 用 和 键在子菜单里选择想要的选项。按 键打开选定的子菜单的设置界面。



[说明]

- 按 键或长按 键退出子菜单回到主菜单。

睡眠定时关机 (Sleep Time)

设置睡眠自动关机时间。可设置1~99分钟。设置为0则关闭此功能。

用 和 键设置时间值, 用 键确定。

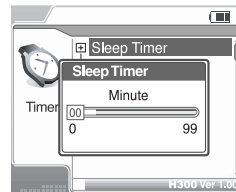

[说明]

- 关机后计时器自动归零。

停止自动关机 (Stop Power Off)

设置在停止播放状态下的自动关机时间。如果播放机在停止播放状态下达到设置的时间内没有任何操作, 则自动关机。可设置1~60分钟。

用 和 键设置时间, 用 键确定。

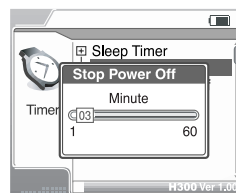

录音待机自动关机 (Standby Power Off)

设置录音待机状态下的自动关机时间。如果播放机在录音待机状态下达到设置的时间内没有任何操作, 则自动关机。可设置1~60分钟。

用 和 键设置时间, 用 键确定。

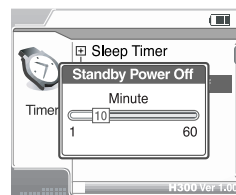



控制 (Control)

- 1 用 和 键在菜单中选择 Control (控制)。按 键进入 Control (控制) 子菜单。

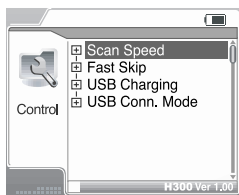

- 2 用 和 键在子菜单里选择想要的选项。按 键打开选定的子菜单的设置界面。



[说明]

- 按 键或长按 键退出子菜单回到主菜单。

快进/退速度 (Scan Speed)

设置快速进退的速度。可设置1X, 2X, 4X。设置OFF为关闭此功能。

用 和 键选择Off, 1X, 2X, 或4X。按 键确定。

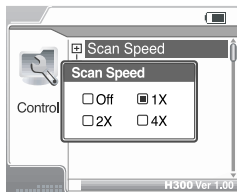

[说明]

- 快速进退功能对于语言学习非常有帮助。

快速跳跃 (Fast Skip)

向前或向后跳跃10个文件或一个目录。选择10为每次跳跃10个文件。选择Directory (目录) 跳跃当前目录。选择OFF关闭快速跳跃功能。

用 和 键选择Off, 10或Directory (目录)。按 键确定。

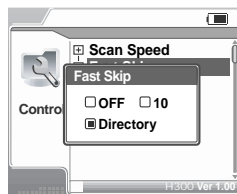

[说明]

- 设置为10或Directory (目录) 才可使用快速跳跃功能。当播放机处于待机状态, 短按再长按 键亦可实现快速跳跃功能。

USB充电 (USB Charging)

用USB连接线将播放机与电脑连接进行充电。如选项设置为ON, 当播放机与电脑连接时即开始充电。如选项设置为OFF, 播放机与电脑连接后不会充电。

用 和 键选择ON或OFF。按 键确定。

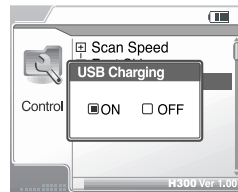

USB连接模式 (USB Conn. Mode)

连接USB方式, 您可以直接连接电脑 (Desktop) 或无需电源的USB Hub。当选择Hub模式时, 播放机的供电由内置电池提供, 而不是电脑。



[说明]

- 当选择了Hub模式时, 您不可以通过USB线给电池充电。

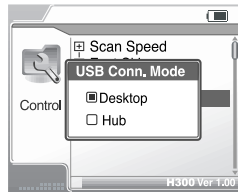

播放模式 (Play Mode)

- 1 用 和 键在菜单中选择模式 (Mode)。按 键进入模式 (Mode) 子菜单。

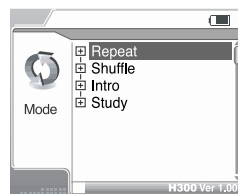

2 用 和 键在子菜单里选择想要的选项。按 键打开选定的子菜单的设置界面。



[说明]

- 按 键或长按 键退出子菜单回到主菜单。

重复播放模式 (Repeat)

设置重复播放模式。如已设定，播放中用

键切换出重复播放模式。如此功能标准设定，则支持以下模式：



项目	描述	显示
只播放一首歌曲 (1 Song Only)	重复播放当前选定的歌曲。用 键选择重复播放上一首/下一首歌曲。	
目录 (Directory)	播放选定的目录中的所有歌曲然后停止。	
目录循环播放 (Directory All)	重复播放选定的目录中的所有歌曲。	
所有歌曲 (All Songs)	重复播放硬盘上所有的歌曲。	

用 和 键选择 1 Song Only, Directory, Directory All 或 All Songs。按 键确定。用 键或 键退出。

随机播放模式 (Shuffle)

设置随机播放模式。如已设定，播放中用

键切换出重复播放模式。如此功能标准设定，则支持以下模式：

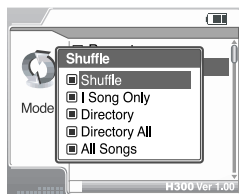

项目	描述	显示
随机播放 (Shuffle)	随机播放硬盘上所有音乐然后停止。	SFL
只播放一首歌曲 (1 Song Only)	重复播放当前选定的标题。用 键随机选择另一首歌曲重复播放。	SFL
目录 (Directory)	随机播放选定目录中的所有歌曲然后停止	SFL
目录循环播放 (Directory All)	随机重复播放选定目录中的所有歌曲	SFL
所有歌曲 (All Songs)	随机重复播放硬盘上的所有歌曲	SFL

用 和 键选择 Shuffle, 1 Song Only, Directory, Directory All 或 All Songs。按 键确定。用 键或 键退出。

试听模式 (Intro)

按顺序播放硬盘上每首歌曲的开头10秒或从中间（10分钟处）开始的10秒。选项ON为从歌曲开头播放10秒，Highlight ON为从歌曲的10分钟处开始播放10秒。

用 和 键选择 Off, On 或 Highlight ON。按 键确定。

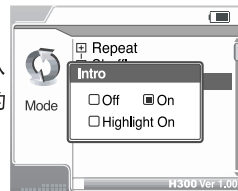

学习模式 (Study)

播放中可按自定义的时间跳跃。

最大支持10分钟，还可设置0~59秒。

- 用 键选择分钟数或秒数。用 键设置数值。
- 按 键确定。

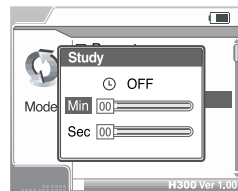



声音 (Sound)

当调整声音效果时，播放机支持实时体现所设定的效果。

1 用 键在菜单中选择声音 (Sound)。按 键进入声音 (Sound) 子菜单。

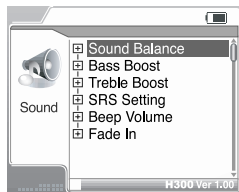

2 用 键在子菜单里选择想要的选项。按 键打开选定的子菜单的设置界面。



[说明]

- 按 键或长按 键退出子菜单回到主菜单。

音量平衡 (Sound Balance)

设置耳机左右输出平衡。移到左边增大左边耳机的音量，移到右边增大右边耳机的音量。最大值是20。默认值为0，两边输出相等

用 键设置数值。按 键确定。

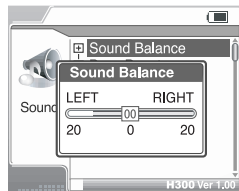

低音增强 (Bass Boost)

设置低音输出水平。最大可设置24dB。以2dB为一格调整。

用 键设置数值。按 键确定。

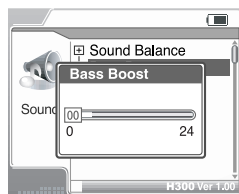

[说明]

- 低音增强的设定只对用户自定义均衡 (User EQ) 生效。无论当前使用的是什么EQ模式，只要低音增强有调整，EQ就会从当前模式直接变为用户自定义EQ。

高音增强 (Treble Boost)

设置高音输出水平。最大可设置6dB。以2dB为一格调整。

用 键设置数值。按 键确定。

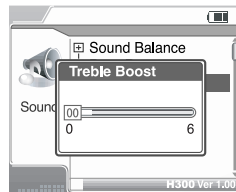

[说明]

- 高音增强的设定只对用户自定义均衡 (User EQ) 生效。无论当前使用的是什么EQ模式，只要高音增强有调整，EQ就会从当前模式直接变为用户自定义EQ。

SRS设置 (SRS Setting)

设置3D音效，SRS，TruBass，FOCUS以及声音增强。

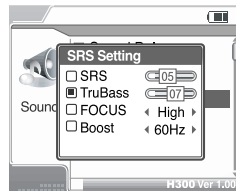

下表为各种音效的详细信息：

项目	描述	级别数	默认值
SRS	SRS设置	1~10	5
TruBass	TruBass设置	1~10	7
FOCUS	声音解析度	Low/High	High
Boost	声音增强值。根据耳塞或耳机特性使用适合的设置值。	40,60,100,150,200,250,300,400Hz	60Hz

① 用 选择想要的选项。

② 用 键设置级别数。按 键确定。



[说明]

- SRS (●) 是 SRS Labs, Inc. 的注册商标。
- SRS (●) 是什么？
SRS-WOW 是由 SRS Labs, Inc. 研发的虚拟 3D 音效系统。
SRS 包括如 SRS, TruBass, Focus 以及 WOW 等功能。

提示音音量 (Beep Volume)

设置按键提示音的音量大小。

0: 关闭提示音

用 和 键调整音量。

按 键确定。

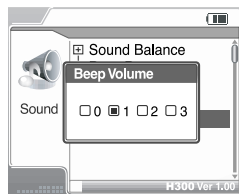

淡入 (Fade In)

开启后，在开始播放时，音量会慢慢提高，防止突然间发出高音量而损害听力。

用 和 键选择 ON 或 OFF。

按 键确定。

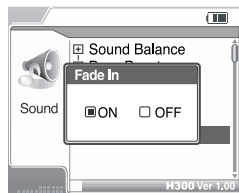

录音 (Record)

- 用 和 键在菜单中选择录音 (Record)。按 键进入声音 (Record) 子菜单。

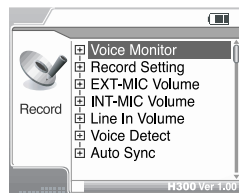

- 用 和 键在子菜单里选择想要的选项。按 键打开选定的子菜单的设置界面。



[说明]

- 按 键或长按 键退出子菜单回到主菜单。

录音监听 (Voice Monitor)

用耳塞或耳机监听录音

用 和 键选择 ON 或 OFF。

按 键确定。



录音设置 (Record Setting)

AGC ON: 当录制语音时，自动增强对远处声音的感应。

AGC OFF: 关闭 AGC 控制

AGC 是自动增益控制 (Automatic Gain Control)

Bit rate: 单独设置每个录音模式的比特率。

① 用 键选择录音来源选项。

用 键选择录音方法。

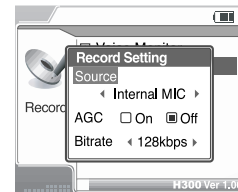

请参看下表关于录音来源的描述:

项目	描述
内置麦克风 (Internal MIC)	使用内置麦克风
外置麦克风 (External MIC)	使用外置麦克风
线路输入 (Line In)	使用外部设备
收音机 (Tuner)	从收音机录制

- ② 设置好录音来源之后，用 键选择立体声、AGC选项，用 键设定。
- ③ 用 选择比特率选项。按 键设定。
- ④ 按 键确定。



[说明]

- AGC, 立体声 (Stereo), 比特率 (Bit Rate)

项目	描述
立体声 (Stereo)	使用立體聲錄音
比特率 (Bit Rate)	設置錄音的比特率。高比特率可以獲得高音質但較大的檔案體積。播放器支援40~320Kbps比特率的錄音。

外置麦克风音量 (EXT.MIC VOLUME)

控制外置麥克風的的音量。支援0到20個級別。

用 和 键设置音量。
按 键确定。

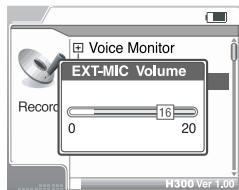

内置麦克风音量 (INT.MIC Volume)

控制内置麦克风的音量。支持0到20个级别。

用 和 键设置音量。
按 键确定。

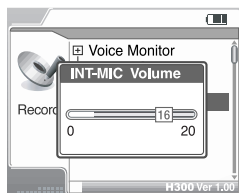

线路输入音量 (Line In Volume)

控制从外部设备进行录音的音量。支持0到20个级别。

用 和 键设置音量。
按 键确定。

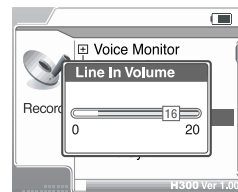

语言侦测 (Voice Detect)

安静时，语音录制会自动暂停。此功能可为长时间录音节省空间。

级别 (Level)：设置激活录音的声音级别值。(1-10个级别)。设置00为关闭语言探测功能。

秒 (Sec)：设置自动暂停前需要检测的安静时间。(1-10秒)。

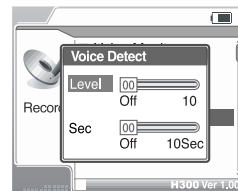

[说明]

- ① 用 键选择级别 (Level) 选项，用 键控制。
- ② 用 键选择秒 (Sec) 选项，用 键控制。
- ③ 按 键确定。

自动分曲 (Auto Sync)

从外部设备通过Line-In录音时，当转录磁带，CD唱片时，每个音轨或每个空白处将对应建立一个新文件。

OFF：关闭音频信号探测。

音频信号探测时间 (1-5秒)：播放机将根据设定的时间值检测音轨什么时候结束，下一音轨什么时候开始。

用 和 键设置时间。

按 键确定。

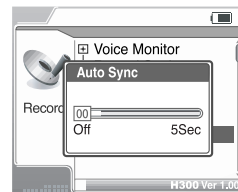



故障排除

此部分为一些小故障的解决方法。

症状	解决
不能开机	<ul style="list-style-type: none"> 检查电池是否有电。连接电源适配器充电。 检查音量是否设置为0
没有声音	<ul style="list-style-type: none"> 检查线控和耳机的连接是否正确。
按键不工作	<ul style="list-style-type: none"> 检查锁定键 (Hold) 是否打开。如果是, 请关闭锁定功能
严重的噪音	<ul style="list-style-type: none"> 检查线控和耳机的插头是否干净。污物可导致噪声。 检查音乐文件。试播放其他音乐来确定。如果文件已被损坏, 可能导致产生很严重的噪音或跳音。
屏幕显示乱码	<ul style="list-style-type: none"> 检查是否已设置正确的语言选项。进入Menu – General – Language检查语言设置。请参看第65页相关的信息。
屏幕太暗	<ul style="list-style-type: none"> 检查屏幕的亮度显示设置。进入Menu – Display – LCD Contras (M.):Main进行设置。请参看第69页相关的信息。
收音机有严重噪音, 难以搜寻频道	<ul style="list-style-type: none"> 查看耳机是否已连接。耳机相当于收音机的天线。 没有耳机收音机可能不能正常工作。 如已连接耳机, 尝试改变接收方向。 关闭播放机附近的电器。如噪音有所减少, 则让播放机远离这些电器。
播放机不能传送文件或不能在电脑中以新移动硬盘形式显示	<ul style="list-style-type: none"> 检查USB连接线是否正确连接。 检查电源适配器是否已正确连接。如果电池剩余电量不足, 传送可能工作不正常。



产品规格

播放机的规格如下:

类别	项目	描述
硬盘	容量	20GB(H320), 40GB(H340)
	尺寸	1.8"
	文件系统	FAT 32
PC	操作系统	Windows 98 SE/ME/2000/XP, MAC
	传输类型	USB 1.1 (主机) / 2.0 (播放机)
音频	频率范围	20Hz - 20KHz
	耳机输出	20mW(L) + 20mW(R)(16 Ω) 最大音量时
		13mW(L) + 13mW(R)(32 Ω) 最大音量时
	信噪比	左90dB/右90dB (MP3)
频率特性	± 2dB	
FM收音机	声道	2 声道
	收音频率范围	87.5MHz~108MHz
	信噪比	50dB
文件支持	天线	耳机式天线
	文件格式	MPEG 1/2/2.5 Layer 3, OGG, WMA, ASF, JPG, BMP
		比特率
	Tag	ID3 V1, ID3 V2 2.0, ID3 V2 3.0
电源供应	AC适配器	DC 5.0V, 2A
	电池	锂电池
其他	尺寸	约 62mm(宽)X103mm(长)X22mm(厚) (H320)
		约 62mm(宽)X103mm(长)X25mm(厚) (H340)
	液晶屏幕	26万色 TFT LCD 彩屏
	工作温度	-5 ~ +40°C
播放时间	16小时 (MP3/44KHz/128Kbps/音量 20/EQ:Normal)	



FCC规章条例执行保证

FCC规章条例执行保证

本设备符合 FCC 规则第 15 章规定。符合 B 类数码设备的限制操作受以下三个条件的限制：

- 1) 本设备不得引起有害干扰，以及
- 2) 本设备必须接受收到的任何干扰，包括可能引起不良操作的干扰。
- 3) 如果你的设备需要维修，为了保证设备的FCC注册有效，务必联系生产商进行维修。

说明：本设备已经过测试，根据 FCC 规则第 15 章之规定，符合 B 类数码设备的限制。此类限制旨在为居民安装提供防止有害干扰的合理保护。

本设备生成、使用和辐射无线电频率能量，如果不依照说明安装或使用，则可能对无线电通讯造成有害干扰。但是，无法担保在某一特定安装中不会出现此类干扰。

如果本设备确实对无线电或电视接收造成有害干扰（可用关闭后再打开设备的方法确定），我们鼓励用户使用下列一种或多种方法尝试纠正出现的干扰：

- 1) 改变接收天线的方向或重新放置接收天线的位置；
- 2) 增大设备和接收装置之间的距离；

如有需要，向经销商或有经验的无线电 / 电视技术人员征求其他建议。您可能找到这本有帮助的手册“*How To Identify and Resolve Radio and TV Interference Problems*” (Stock No. 004-000-00345-4), prepared by the FCC and available from the U.S Government Printing Office, Washington, DC 20402. 可查询详细的FCC ID和注册码。

对于在欧洲的用户



播放机上的CE标志只在欧盟市场有效。