柯达 EasyShare LS743 变焦数码相机



用户指南

www.kodak.com

关于互动式教学，请访问 www.kodak.com/go/howto

关于相机帮助，请访问 www.kodak.com/go/ls743support



伊士曼柯达 (Eastman Kodak) 公司
343 State Street
Rochester, New York 14650

© Eastman Kodak Company, 2004



所有的屏幕影像都是模拟影像。

柯达 (Kodak) 和 EasyShare 是伊士曼柯达 (Eastman Kodak) 公司的商标。

P/N 4J1032_zh-cn

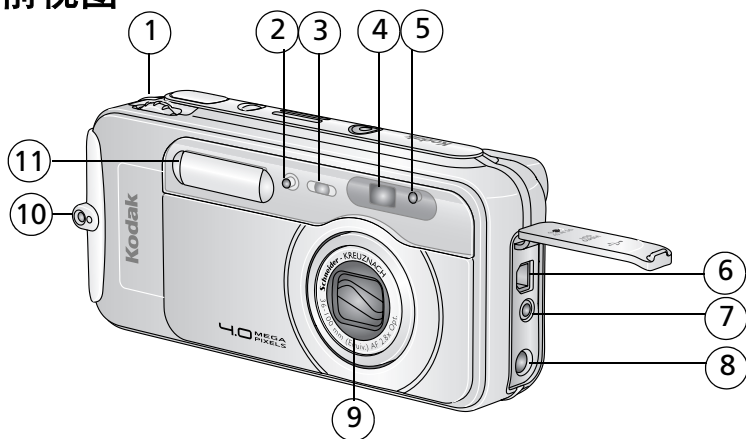
前视图



- | | |
|--|--|
| 1 操控旋钮 | 7 视频输出（用于电视接口） |
| 2 麦克风 | 8 直流输入（5 伏）  , 用于可选的交流变压器 |
| 3 自拍器/录像指示灯 | 9 镜头/镜头盖 |
| 4 取景器镜头 | 10 颈带孔 |
| 5 光线传感器 | 11 闪光装置 |
| 6 USB 端口  | |

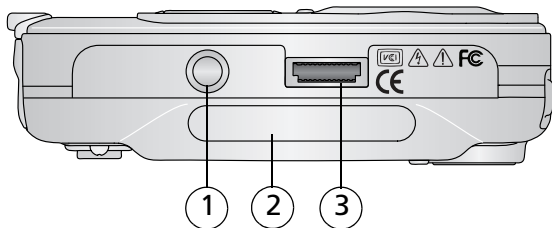

底部视图

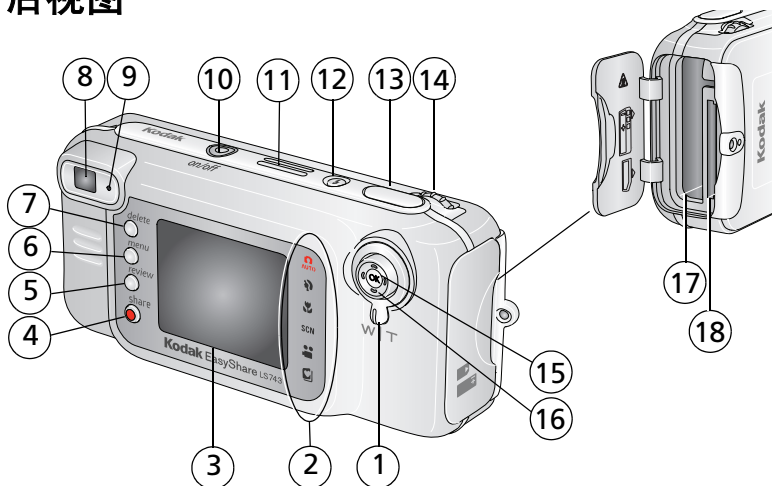

- 1 用于 EasyShare 相机底座或多功能底座打印机的三脚架连接孔/定位器
- 2 带相机序列号的铭牌
- 3 底座接口

后视图



- | | |
|----------------|--|
| 1 变焦（广角/远摄） | 10 开/关按钮/电源指示灯 |
| 2 相机模式 | 11 扬声器 |
| 3 相机屏幕 (LCD) | 12 闪光灯按钮  |
| 4 Share（分享）按钮 | 13 快门按钮 |
| 5 Review（查看）按钮 | 14 操控旋钮（用于选择相机模式） |
| 6 Menu（菜单）按钮 | 15 OK（确定）按钮（内嵌式） |
| 7 Delete（删除）按钮 | 16 4向控制器  |
| 8 取景器 | 17 电池插槽 |
| 9 就绪指示灯 | 18 用于 可选购 的 SD/MMC 存储卡插槽 |

目录

1 使用入门	1
包装内容	1
先安装软件	1
为电池充电	2
装入电池	2
重要电池信息	3
打开和关闭相机	4
设置日期和时间	5
检查相机和照片状态	6
将照片和录像存储在 SD/MMC 存储卡上	7
2 拍摄照片和录像	8
拍摄照片	8
拍摄录像	8
相机模式	9
将相机屏幕用作取景器	11
查看刚刚拍摄的照片或录像	12
使用光学变焦	13
使用高级数码变焦	13
使用闪光灯	14
更改拍摄设置	16
自定义相机	20
自拍照片	21
自拍录像	22
预先标记相册名称	22
3 查看照片和录像	24
查看单张照片和单部录像	24
查看多张照片和多部录像	24
播放录像	25
删除照片和录像	25
更改可选的查看设置	26
放大照片	26
保护照片和录像，防止删除	26
为相册的照片和录像添加标记	27
放映幻灯片	28
复制照片和录像	29
查看照片和录像信息	30

4	安装软件	31
	最低系统要求	31
	安装软件	32
5	分享照片和录像	33
	标记照片以进行打印	34
	标记照片和录像以便电邮	35
	将照片标记为收藏	36
6	传输和打印照片	38
	使用 USB 电缆传输照片和录像	38
	从计算机上打印照片	39
	在线订购照片	39
	通过可选购的 SD/MMC 存储卡打印	39
	不使用计算机进行打印	39
7	故障排除	40
	相机故障	40
	计算机/接口问题	41
	照片质量问题	42
	相机就绪指示灯状态	43
	相机电源指示灯状态	44
8	获得帮助	45
	帮助链接	45
	软件帮助	45
	电话客户支持	45
9	附录	47
	相机规格	47
	提示、安全和维护	50
	存储容量	50
	省电功能	51
	升级软件和固件	51
	监管信息	52

1 使用入门

包装内容

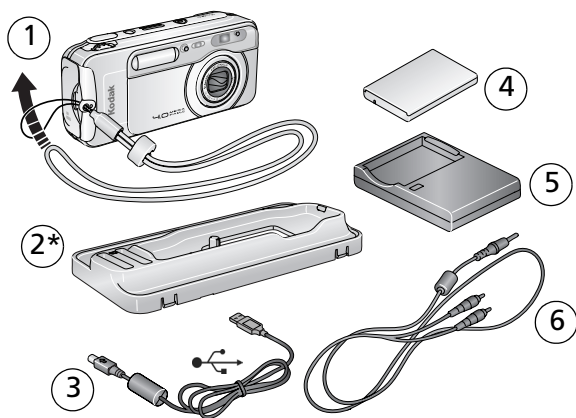

- | | |
|-------------|-----------------------------------|
| 1 相机（带颈带） | 4 柯达 EasyShare 锂电充电电池 (KLIC-5000) |
| 2 专用底座接插件 * | 5 电池充电器，带插头 |
| 3 USB 电缆 | 6 音频/视频电缆（用于在电视上查看照片和录像） |

* 请不要将其丢掉！专用接插件对于使用可选购的柯达 EasyShare 相机底座或多功能底座打印机是必要的。LS743 相机与相机底座随附的通用接插件不能吻合。

未显示：用户指南（可能在光盘中提供），“由此开始！”指南，柯达 EasyShare 软件光盘。内容如有更改，恕不另行通知。

先安装软件

重要事项：请先从柯达 EasyShare 软件光盘中安装软件，然后再将相机（或相机底座）连接到计算机上。否则，软件可能无法正确装载。请参阅第 32 页“安装软件”或者“由此开始！”指南。

为电池充电

请在第一次使用锂离子电池之前进行充电。

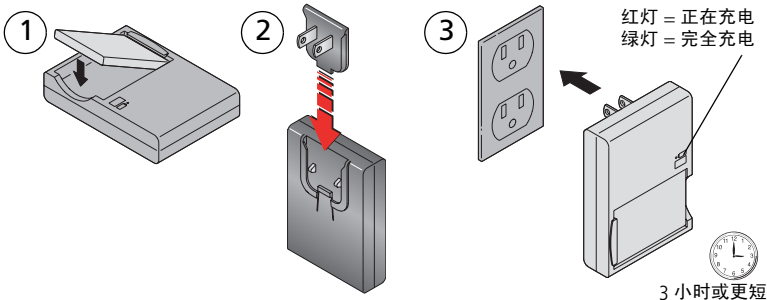

- 1 将电池插入充电器。
- 2 插入与电源插座相匹配的插头
- 3 将充电器插入插座。
- 4 当指示灯变绿时，取下电池并拔掉充电器。

充电大约需要 3 小时。

关于预计的电池寿命，请参阅第 3 页。

您也可以使用可选购的柯达 EasyShare 多功能底座打印机或相机底座为电池充电。请在柯达产品经销商处或通过 www.kodak.com/go/accessories 购买这些或其它配件。

装入电池



警告：

仅使用柯达 EasyShare 锂充电电池 (KLIC-5000) 并按照图示确定其方向。

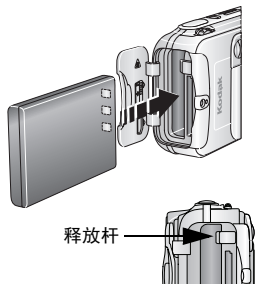

- 1 关闭相机。
- 2 打开电池仓盖。
- 3 按照图示确定电池方向，然后将电池推入。
- 4 关闭电池仓盖。
- 5 要取出电池，只需滑动释放杆并拉出电池。

重要电池信息

电池寿命

您的相机盒中含有柯达 EasyShare 锂充电电池。实际电池寿命可能视具体使用情况而有所不同。

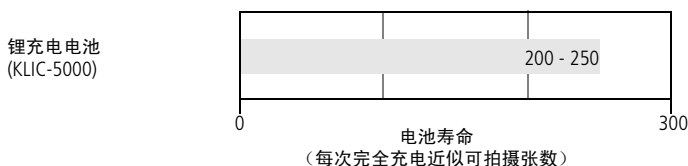

仅使用柯达 EasyShare 锂充电电池 (KLIC-5000)。并非所有品牌的 3.7 伏锂充电电池均与该款相机兼容。由于使用未授权的配件而造成的损害不在担保范围内。

延长电池寿命

- 限制以下会快速耗尽电池电力的行为：
 - 在相机屏幕上查看照片（请参阅第 24 页）
 - 将相机屏幕用作取景器（请参阅第 11 页）
 - 过多使用闪光灯
- 电池触点上蒙上灰尘可能会影响电池寿命。
- 电池性能在 5° C (41° F) 以下温度条件下会降低。在冷天中使用相机时请带上备用电池，并对它们进行保温。请不要丢掉无法工作的冷电池，在室温下，这些电池或许可以使用。
- 请访问 www.kodak.com/go/ls743accessories，以了解：

柯达 5 伏交流变压器 — 为相机供电。

柯达 EasyShare 相机底座 — 为相机供电、将照片传输到计算机以及为相机随附的锂充电电池充电。

柯达 EasyShare 多功能底座打印机 — 为相机供电、使用或不使用计算机制作 10 x 15 厘米（4 x 6 英寸）照片、将照片传输到计算机以及为相机随附的锂充电电池充电。

电池的安全和处理

- 请勿使电池触及金属物体（包括硬币）。否则，电池可能会短路、放电、发热或渗漏。
- 有关充电电池处置的信息，请访问 Rechargeable Battery Recycling Corporation（充电电池回收公司）的网站：www.rbc.com。

有关电池的详细信息，请参阅

www.kodak.com/global/en/service/batteries/batteryUsage.jhtml

打开和关闭相机

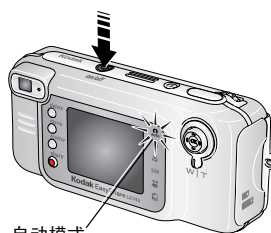

- 按下开/关按钮。

当电源指示灯呈稳定蓝色亮起时，相机即可用于拍照。此时相机将选定自动模式 .

- 要关闭相机电源，只需按下并按住开/关按钮约一秒钟。

相机将结束正在处理的操作。

注意：如果在打开相机时遇到障碍物，镜头将缩回。确保镜头可自由伸缩并再次按开/关按钮。

更改显示屏

如果您要	请执行以下操作
关闭或打开相机屏幕。	按 OK（确定）按钮。
更改相机屏幕设置，使其只要相机处于开启状态，即会自动打开。	请参阅第 11 页“将相机屏幕用作取景器”。
显示/隐藏状态图标。	按 ▲。

设置日期和时间

第一次设置日期和时间

首次打开相机或电池被卸下过长时间时，屏幕上将显示 *日期和时间已被复位* 消息。

- 1 “设置日期和时间” 将会突出显示。按 OK（确定）按钮。
（选择“取消”以在稍后设置日期和时间。）
- 2 转到下面[随时设置日期和时间](#)中的步骤 4。

随时设置日期和时间

- 1 打开相机电源。按 Menu（菜单）按钮。
- 2 按 ▲/▼ 以突出显示设置菜单，然后按 OK（确定）按钮。
- 3 按 ▲/▼ 以突出显示“日期和时间”，然后按 OK（确定）按钮。
- 4 按 ▲/▼ 调整日期和时间。按 ◀/▶ 进入下一设置。
- 5 完成后按 OK（确定）按钮。
- 6 按 Menu（菜单）按钮退出菜单。

注意：根据您的计算机操作系统，使用柯达 EasyShare 软件可以在连接相机时更新相机时钟。有关详细信息，请参阅 EasyShare 软件帮助。

检查相机和照片状态

相机屏幕上显示的图标显示了有效的相机和照片设置。按 ▲ 可将状态信息打开和关闭。

如果 ⓘ 显示在状态区域中，请按“闪光灯/状态”按钮以显示其它设置。

拍摄模式

仅显示当前相机设置：

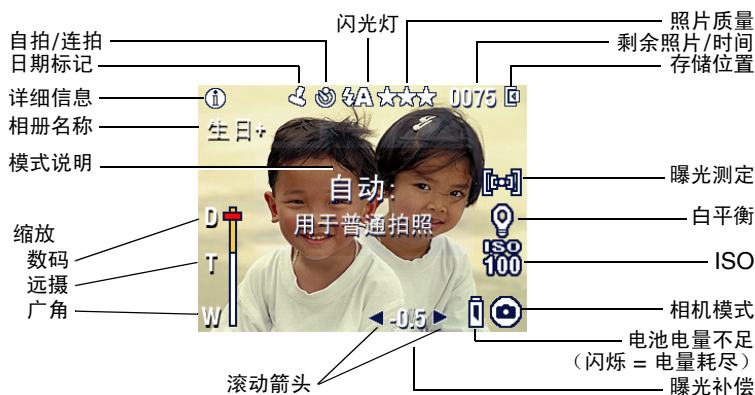

查看屏幕

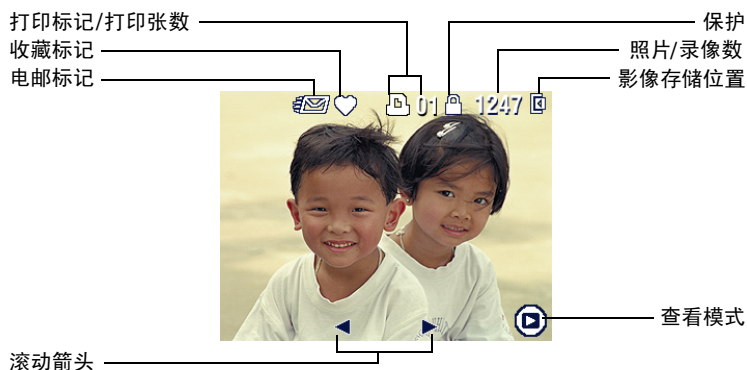

闪光灯/状态屏幕

按下闪光灯  按钮。当前的相机状态图标显示在“闪光灯”屏幕的下半部分。



将照片和录像存储在 SD/MMC 存储卡上

您的相机具有 16 MB 内存。您可以购买可选购的 SD/MMC 存储卡，以便为照片和录像提供一种可移动和可重复使用的存储方式。



警告：

如图所示插入存储卡。切勿用力挤压；否则会损坏相机或存储卡。

绿色就绪指示灯闪烁时，请不要插入或取出存储卡，否则会损坏照片、存储卡或相机。

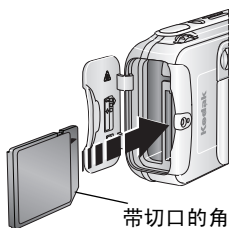

要插入 SD/MMC 存储卡，请执行以下操作：

- 1 关闭相机电源，然后打开存储卡盖。
- 2 按存储卡盖上所示方向插入存储卡。
- 3 将存储卡推入插槽中并使其在连接器中卡入到位，然后关闭存储卡盖。
- 4 要取出存储卡，请关闭相机电源。向里推存储卡，然后松开。当存储卡部分弹出时，将其拉出。

注意：如果是第一次使用存储卡，我们建议您在拍照之前先将其格式化（第 21 页）。

有关存储容量，请参阅第 50 页。请在柯达产品经销商处或在 www.kodak.com/go/ls743accessories 购买 SD/MMC 存储卡。

2 拍摄照片和录像

拍摄照片

就绪指示灯

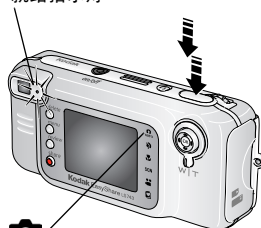

自动

- 1 使用取景器或相机屏幕为主体取景。
(按 OK (确定) 按钮关闭相机屏幕。
请参阅第 11 页。)
- 2 将快门按钮按下一半并保持不动，以
设置曝光和焦距。
- 3 就绪指示灯呈绿色闪烁时，将快门按
钮完全按下以便拍照。

就绪指示灯呈绿色闪烁时，表明正在保存照片，但您仍可以拍照。如果就绪指示灯为红色，请一直等到就绪指示灯变为绿色。

注意：默认的照片拍摄模式为自动 。请参阅第 9 页以了解其它照片和录像模式。

拍摄录像

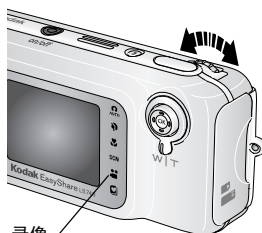

录像

- 1 旋转操控旋钮以突出显示录像 。按
下操控旋钮。
- 2 使用取景器或相机屏幕为主体取景。
- 3 完全按下快门按钮然后松开。要停止
录制，请再次按下快门按钮。

注意：如果您喜欢的话，请完全按下快门按钮，并按着不动保持两秒多钟，以开始录制。要停止录制，请松开快门按钮。

相机模式

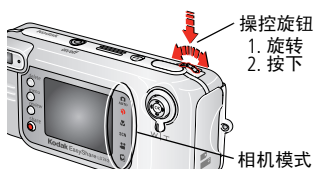

选择适合您所处环境的模式。

1. 旋转操控旋钮以突出显示各种模式。
2. 按下操控旋钮以选择突出显示的模式。

使用此模式	用途
 自动	用于一般拍照。自动设置曝光、焦距和闪光灯。
 肖像	全幅人物肖像。主体清晰，背景模糊。自动使用较低级别的补光闪光灯进行闪光，以使阴影模糊。拍摄对象应处于 1.8 米（6 英尺）外的地方，且只对头部和肩部姿势进行取景。
 特写	广角模式下可在 5-100 厘米（2-39 英寸）范围内接近主体，远摄模式下可在 30-100 厘米（12-39 英寸）范围内接近主体。如有可能，请使用现场光代替闪光灯。使用相机屏幕为主体取景。
SCN 场景	即使您在特殊的条件下进行拍照，也同样可以获得对准即拍的简单性。（请参阅第 10 页“场景模式”。）
 录像	拍摄有声录像。请参阅第 8 页“拍摄录像”。
 收藏夹	查看您的收藏夹。（请参阅第 36 页“将照片标记为收藏”。）使用 EasyShare 软件将照片加载到相机内存的“收藏夹”中。 注意： 当处于收藏夹模式下时，只需按下 Review（查看）按钮，即可查看存储卡或相机内存中的照片和录像。镜头没有弹出，不能进行拍照。

场景模式

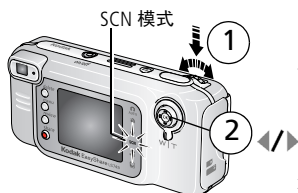

1. 旋转操控旋钮至 SCN 模式，然后按下。
2. 按 以滚动查看场景模式。这些模式将会显示 3 到 4 秒，以便于选择。

注意：要更改场景模式，请按下操控按钮并再次按 .

使用此 SCN 模式	用途
夜间	在夜间场景或弱光条件下的一般拍照。同时拍摄主体和背景。
夜间肖像	减弱在夜间场景或弱光条件下所拍摄照片中人物的红眼。将相机放置在平坦的表面上或者使用三脚架。由于快门速度低，因此建议被拍照者在闪光灯闪光之后保持不动，呆上几秒钟。
运动	运动中的主体。快速快门可使动作停止。
风景	适用于拍摄远处的主体。除非将闪光灯打开，否则闪光灯不会闪光。固定焦点设置为无限远。
雪景	明亮的雪景。曝光补偿设置为 -2 EV 以避免生成惨白、曝光过度的影像。
海滩	明亮的滩景。曝光补偿设置为 -2 EV 以避免生成惨白、曝光过度的影像。
聚会	室内人物照片。避免产生红眼。
自画像	自拍特写。保证适当的焦距并避免产生红眼。
礼仪/博物馆	安静的场合，例如，婚礼或演讲时。禁用闪光灯和声音。

将相机屏幕用作取景器

重要事项： 相机屏幕会快速耗尽电池电力；要有节制地使用它。要更改相机屏幕设置，以使其只要相机处于开启状态，即会自动关闭，请参阅第 20 页“实时查看”。



取景标记

- 1 在相机屏幕中为主体取景。
有关自动对焦取景标记的详细信息，请参阅第 11 页。
- 2 将快门按钮按下一半并保持不动以设置曝光和焦距。当取景标记改变颜色时，将快门按钮完全按下，进行拍照。
- 3 要关闭相机屏幕，按 OK（确定）按钮。

使用自动对焦取景标记

当使用相机屏幕作为取景器时，取景标记将指明相机对准的区域。为了获得最佳照片，相机将试图按前景主体对焦，即使主体未在场景中居中。

注意： 此过程不适用于录像。

- 1 将快门按钮按下一半并保持不动。
当取景标记变红时，则表示对焦完成。

将快门按钮按下一半时:	
 <p>取景标记</p>	 居中对焦
	 居中宽对焦
	 侧面对焦
	 居中和侧面对焦
	 左右对焦

- 2 将快门按钮完全按下以拍摄照片。
- 3 如果相机没有对准所需主体（或者如果取景标记消失且就绪指示灯呈红色闪烁），松开手指，重新选景，然后执行步骤 2。

注意：仅在相机屏幕打开时显示取景标记。在风景模式下并不显示取景标记。

查看刚刚拍摄的照片或录像

在拍摄照片或录像时，它们在相机屏幕上显示的时间约为 5 秒钟。当它们显示时，您可以：

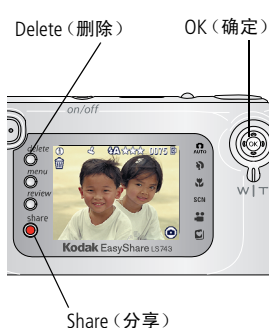

- **查看：**如果不执行任何操作，则会保存照片/录像。
- **播放（录像）：**按 OK（确定）按钮播放录像。按 ▲/▼ 调整音量。
- **分享：**按 Share（分享）按钮标记照片/录像进行电邮或作为收藏，或者标记照片进行打印。（请参阅第 33 页。）
- **删除：**显示照片/录像和  时按 Delete（删除）按钮。

注意：仅显示连拍照片中的最后一张（请参阅第 16 页）。如果选择 Delete（删除），连拍的所有照片均被删除。要进行选择性删除，请在查看模式下进行（请参阅第 25 页）。

使用光学变焦

使用光学变焦，可使您与主体的距离最多缩短 2.8 倍。您可以在录制录像之前（而不是录制录像期间）更改光学变焦。

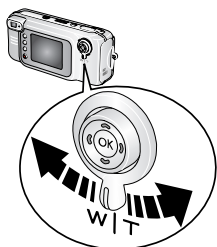

- 1 使用取景器或相机屏幕为主体取景。
- 2 将变焦杆按到 T（远摄）可进行放大。按 W（广角）进行缩小。

如果相机屏幕已打开，则在光学变焦或数码变焦期间会显示变焦指示灯。

- 3 照常拍摄照片或录像。

变焦指示灯

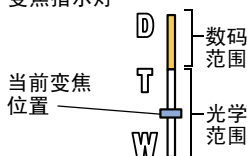

使用高级数码变焦

在任何静像模式下使用数码变焦在光学变焦的基础上再加以放大。可用设置为 2.8 倍到 10 倍不等。您必须打开相机屏幕才可以使用数码变焦。

- 1 按 OK（确定）按钮打开相机屏幕（如果未打开）。
- 2 按 T（远摄）按钮，直至达到光学变焦极限。松开按钮，然后再次按下。要获得更大的数码变焦，松开按钮并再按一次。

此时相机屏幕将显示缩放的影像和变焦指示灯。

重要事项：您可能会注意到使用数码变焦时打印影像的品质会下降。当照片质量达到获得 10 x 15 厘米（4 x 6 英寸）打印照片的限制时，变焦指示灯上的蓝色滚动条会暂停，然后呈红色显示。

- 3 照常拍摄照片或录像。

注意：不能将数码变焦用于录像录制。

使用闪光灯



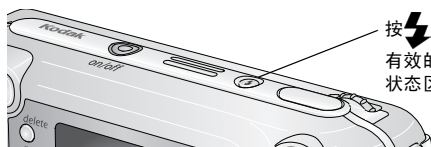

当您在夜晚、室内或阴影很浓的室外拍照时，需要使用闪光灯。

	闪光灯范围
广角	0.6-3.0 米 (2-10 英尺)
远摄	0.6-1.8 米 (2-6 英尺)

打开闪光灯



按  按钮滚动查看闪光灯选项。
有效的闪光灯图标将出现在相机屏幕的状态区域中。

闪光灯模式	闪光灯闪光
 自动	在光照条件需要闪光灯时，闪光灯都会闪光。
 关闭	从不闪光
 补光	每次拍照时，无论光照条件如何，闪光灯都会闪光。当主体在阴影下或“逆光”（阳光在主体后面）时使用。在弱光条件下，保持相机稳定或者使用三脚架。
 消除红眼	闪光灯闪光一次，以便拍摄主体的眼睛适应闪光灯，然后在拍照时再次闪光。（如果光照条件需要闪光灯，但不需要红眼减弱功能，则闪光灯只闪一次。）

每种模式下的闪光灯设置



拍摄模式		默认设置	可用设置
	自动	自动*	自动、关闭、补光和消除红眼
	肖像	补光*	
	特写	关闭	
SCN 场景模式			
	夜间	关闭	无
	夜间肖像	消除红眼	
	运动	自动	
	风景	关闭	
	雪景	自动	
	海滩	自动	
	聚会	消除红眼	
	自画像	消除红眼	
	礼仪/博物馆	关闭	
	录像	关闭	
	连拍	关闭	无
	长时间曝光	关闭	
			关闭，补光

*在这些模式下，如果您将闪光灯设置更改为“消除红眼”，则除非您更改此设置，否则此设置将保持不变。在退出模式或关闭相机电源时，所有其它闪光灯设置将恢复为默认设置。



更改拍摄设置







您可以对设置进行更改，以使得相机拍照效果最佳。

- 1 按 Menu（菜单）按钮。（一些设置无法在某些模式下使用。）
- 2 按 ▲/▼ 以突出显示想要更改的设置，然后按 OK（确定）按钮。
- 3 选择一个选项，然后按 OK（确定）按钮。
- 4 按 Menu（菜单）按钮退出。

设置	图标	选项（如有注明，则不可用）
自拍器 在拍摄照片或录像之前留出 10 秒钟的延迟时间。		开启或关闭 有关详情，请参阅第 21 页。 在连拍模式下不可用。
曝光补偿 选择进入相机的光线量。 <i>除非您更改模式或关闭相机，否则此设置保持不变。</i>		如果照片太亮，则减少此值。如果照片太暗，则增加此值。 注意：当相机屏幕打开时，您也可以依次按 ▼ 和 ◀/▶，以调整曝光补偿。再次按 ▼。 如果设置为“长时间曝光”，则曝光补偿返回至零。
连拍 最多可以快速连续拍摄 6 张照片（每秒钟约 3 帧）。 <i>除非您更改录像模式或关闭相机，否则此设置保持不变。</i>		开启或关闭 <ol style="list-style-type: none"> 1 将快门按钮按下一半并保持不动，为所有序列照片设置自动对焦、曝光、白平衡和方向。 2 将快门按钮完全按下并保持不动，开始拍照。 <i>在松开快门按钮、拍完 6 张照片或存储空间不足时，相机将停止拍照。</i> 在连拍模式下，相机将禁用闪光灯和自拍器。 在录像模式下不可用。

设置	图标	选项（如有注明，则不可用）
<p>照片质量 选择照片分辨率。 系统保留此设置，直到您下次更改为止。</p>	★	<p>最佳☆☆☆ — 400万像素；适用于打印最大尺寸为 50 x 75 厘米（20 x 30 英寸）的照片。</p> <p>最佳 (3:2)☆☆☆ — (350万像素)，特别适合于打印 10 x 15 厘米（4 x 6 英寸）的照片且无需裁切。同时适用于打印最大尺寸为 50 x 75 厘米（20 x 30 英寸）的照片；可能需要裁切。</p> <p>较好☆☆ — (210万像素)；适用于打印最大尺寸为 20 x 25 厘米（8 x 10 英寸）的照片。</p> <p>一般☆ — (110万像素)；适用于电邮、网上发布或屏幕显示。</p>
<p>录像质量 选择录像分辨率。 系统保留此设置，直到您下次更改为止。</p>	★	<p>最佳 (640 x 480)☆☆☆ — 在 640 x 480 像素的窗口中播放录像。</p> <p>较好 (320 x 240)☆☆ — 在 320 x 240 像素的窗口中播放录像。</p>
<p>白平衡 选择光照条件。 除非您更改模式或关闭相机，否则此设置保持不变。</p>	💡	<p>自动（默认） — 自动纠正白平衡。尤其适用于一般拍照。</p> <p>日光 — 适用于在自然光照条件下拍照。</p> <p>白炽灯 — 校正家用白炽灯泡产生的黄色倾向。尤其适用于没有闪光灯时在白炽灯或石英灯照明条件下的室内拍照。</p> <p>荧光灯 — 校正荧光灯的绿色倾向。尤其适用于没有闪光灯时在荧光灯照明条件下的室内拍照。</p> <p>在录像和场景模式下不可用（在风景模式下除外）。</p>









设置	图标	选项（如有注明，则不可用）
<p>ISO 速度 控制相机的感光度。 <i>除非您更改模式或关闭相机，否则此设置保持不变。</i></p>	ISO	<p>自动（默认）、80、100、200 和 400。800（较好）*</p> <p>在光线较强的场景中使用较低的 ISO 设置；在光线较弱的场景中使用较高的 ISO 设置。</p> <p>* 在 ISO 800 设置下，照片质量强制为“一般”。</p> <p>注意：如果将相机设置为运动、夜间或肖像模式，或者相机处于长时间曝光，则 ISO 将返回至“自动”。</p> <p>在录像和场景模式下不可用（在风景模式下除外）。</p>
<p>色彩模式 选择色调。 <i>除非您更改模式或关闭相机，否则此设置保持不变。</i></p>		<p>彩色（默认）— 用于拍摄彩色照片。 黑白 — 用于拍摄黑白照片。 怀旧 — 用于拍摄红棕色的仿古照片。</p> <p>注意：EasyShare 软件也允许您将彩色照片更改为黑白或怀旧色彩的照片。</p> <p>在录像模式下不可用。</p>
<p>曝光测定 测定场景中特定位置的亮度级。 <i>除非您更改模式或关闭相机，否则此设置保持不变。</i></p>		<p>多点模式（默认） — 测定整幅影像的光照条件，提供最佳照片曝光。尤其适用于一般拍照。</p> <p>中央重点测光 — 测定取景器中心的主体光照条件。特别适用于背光主体。</p> <p>中心点 — 与中央重点测光类似，不同之处在于该选项主要测定取景器中心主体较小区域的光照条件。尤其适用于在需要对照片特定区域进行严格曝光的情况下。</p> <p>在录像和场景模式下不可用（在风景模式下除外）。</p>





设置	图标	选项（如有注明，则不可用）
对焦区域 选择较大或集中的对焦区域。 <i>除非您更改模式或关闭相机，否则此设置保持不变。</i>		多区域（默认） — 测定 3 个区域，给出平均照片焦距。尤其适用于一般拍照。 中心区域 — 测定位于取景器中心的小区域。特别适用于在需要对照片特定区域精确对焦的情况下。 注意：为了获得最佳照片，在风景模式下相机设置为多区域。 在录像和场景模式下不可用。
长时间曝光 选择快门保持打开状态的持续时间。 <i>除非您更改模式或关闭相机，否则此设置保持不变。</i>		无、1.0、2.0、4.0、8.0、16.0 秒 使快门保持打开状态更长时间以适应弱光条件。使用三脚架或平稳的表面。 注意：曝光补偿设置为零并且 ISO 设置为自动 (ISO 100)。 在录像和场景模式下不可用（在风景模式下除外）。
影像存储 选择照片和录像的存储位置。 <i>系统保留此设置，直到您下次更改为止。</i>		自动（默认） — 如果相机中已有存储卡，相机则使用该存储卡。否则，相机使用内存。 内存 — 即使已插入存储卡，相机也会始终使用内存。
设置相册 选择相册名称。		开启或关闭 拍摄照片或录像前预先选择相册名称。这样，您拍摄的所有照片或录像即会标记上这些相册名称。请参阅第 22 页。
录像长度 选择录像持续时间。		无限（默认） — 只要存储卡或内存上仍有存储空间，或者直至按下快门按钮。 5、15 或 30 秒。
设置菜单 选择其它设置。		请参阅 自定义相机 。

自定义相机

使用“设置”来自定义相机设置。



- 1 在任何模式下，按 Menu（菜单）按钮。
- 2 按 ▲/▼ 以突出显示“设置”，然后按 OK（确定）按钮。
- 3 按 ▲/▼ 以突出显示想要更改的设置，然后按 OK（确定）按钮。
- 4 选择一个选项，然后按 OK（确定）按钮。
- 5 按 Menu（菜单）按钮退出。

设置	图标	选项
返回上一个菜单。		
实时查看 将相机屏幕设置为开启/关闭默认设置。您可以随时按 OK（确定）以手动开启或关闭屏幕。		开启（默认）— 无论何时打开相机，相机屏幕均打开。 关闭 — 相机屏幕关闭。
主题 您可以为开机、释放快门、自拍和警告选择您所喜爱的声音主题。		仅快门 标准（默认） 以及其它几种音乐和声音主题
音量 关闭所有的声音，或者选择音量。		关闭 低（默认） 中 高
日期和时间设置		请参阅第 5 页。
视频输出 选择允许您将相机连接到电视或其它外部设备的区域性设置。		NTSC（默认）— 在北美和日本使用；通用格式。 PAL — 在欧洲和中国使用。
方向传感器 确定照片方向，以便显示时正确的一面朝上。		开启（默认） 关闭
日期标记 在照片上加印日期。		选择日期选项或关闭此功能。（默认设置为关闭。）

设置	图标	选项
录像日期显示 在录像回放期间显示日期/时间。		选择日期/时间选项或关闭此功能。（默认设置为关闭。）
语言		选择语言。
格式化  警告： 格式化会删除所有照片和录像，包括受保护的图片和录像。在格式化期间删除存储卡会对存储卡造成损坏。		存储卡 — 删除存储卡上的所有内容；格式化存储卡。 取消 — 退出而不更改。 内存 — 格式化内存，这将删除内存中的所有内容，包括电子邮件地址、相册名称和收藏夹。
关于		查看相机信息。

自拍照片

自拍器在按下快门按钮和拍摄照片或录像之间留出 10 秒钟的延迟时间。



- 1 将相机放置在平稳的表面上或者使用三脚架。
- 2 在任何静像模式下，按 Menu（菜单）按钮。
- 3 突出显示“自拍器”，然后按 OK（确定）按钮。
- 4 按  以突出显示“打开”，然后按 OK（确定）按钮。
- 5 取景，然后将快门按钮按下一半并保持不动以设置曝光和焦距，然后将快门按钮完全按下。移动到场景中。

相机前面的自拍器指示灯缓慢闪烁 8 秒钟（然后快速闪烁 2 秒钟），然后拍照。

就绪指示灯闪烁 10 秒钟，然后在拍摄期间关闭。

当您拍照或更改模式后，自拍器关闭。

自拍录像

- 1 将相机放置在平稳的表面上或者使用三脚架。
- 2 旋转操控旋钮以突出显示“录像”, 并将其按下。然后按 Menu (菜单) 按钮。
- 3 突出显示“自拍器”, 然后按 OK (确定) 按钮。
- 4 按  以突出显示“打开”, 然后按 OK (确定) 按钮。
- 5 取景, 然后完全按下快门按钮。移动到场景中。

注意: 默认录像长度为无限。当您按下快门按钮或者存储空间不足时, 录像会停止。要更改录像长度, 请参阅第 19 页“录像长度”。要关闭自拍器相机声音, 请参阅第 20 页。

当您拍摄录像或更改模式后, 自拍器将会关闭。



预先标记相册名称

使用“设置相册 (静像或录像)”功能在拍摄照片或录像之前预先选择相册名称。这样, 您拍摄的所有照片或录像即会标记上这些相册名称。

第一 — 在您的计算机上

使用柯达 EasyShare 软件 3.0 或更高版本, 在您的计算机上创建相册名称。下次连接相机与计算机时, 最多可以将 32 个相册名称复制到相机地址簿之中。有关详细信息, 请参阅柯达 EasyShare 软件帮助。

第二 — 在您的相机中

- 1 在任何模式下, 按 Menu (菜单) 按钮。
- 2 按  以突出显示“设置相册”, 然后按 OK (确定) 按钮。
- 3 按  以突出显示相册名称, 然后按 OK (确定) 按钮。重复此操作以选择多个相册名称。
选定的相册会标上选中标记。
- 4 要删除选定的相册, 请突出显示相册名称, 然后按 OK (确定) 按钮。要删除选定的所有相册, 请选择“清除全部”。

- 5 突出显示“退出”，然后按 OK（确定）按钮。

此时将保存您的选择。如果打开相机屏幕，则选定的相册会显示在屏幕上。相册名称后面的加号(+)表示您选择了多个相册。

- 6 按 Menu（菜单）按钮退出。

第三 — 传输到您的计算机上





在将已标记的照片传输到计算机上时，您的计算机将打开柯达 EasyShare 软件，并将照片和录像归类到适当的相册中。有关详细信息，请参阅柯达 EasyShare 软件帮助。

3 查看照片和录像

按 Review（查看）按钮，查看并处理照片和录像。要节省电池电力，请购买 5 伏交流变压器或将您的相机插接到可选购的柯达 EasyShare 相机底座或多功能底座打印机。

（请访问 www.kodak.com/go/ls743accessories。）

查看单张照片和单部录像

- 1 按 Review（查看）按钮。
- 2 按 /  向前或向后滚动照片和录像。（要快速滚动，请按住 / 。）
- 3 按 Review（查看）按钮退出。

注意：以“最佳 (3:2)”质量设置拍摄的照片将以 3:2 的宽高比显示，并且屏幕顶部会出现黑条。

不弹出镜头查看照片和录像





- 1 将模式拨盘旋转至“收藏夹”。
镜头没有弹出，不能进行拍照。
- 2 按 Review（查看）按钮。
- 3 请参阅查看单张照片和单部录像下的步骤 2。

查看多张照片和多部录像

- 1 按 Review（查看）按钮。
- 2 按 。

注意：您也可以按 Menu（菜单）按钮，突出显示“多张同屏”，然后按 OK（确定）按钮。

此时将显示照片和录像的缩略图。

- 要显示上一行或下一行缩略图，请按 / .
- 要一次滚动一张缩略图，请按 / .
- 按 OK（确定）按钮显示所选照片的单个视图。

- 3 按 Review（查看）按钮退出。

播放录像

- 1 按 Review（查看）按钮。
- 2 按 ◀/▶ 查找录像。（在多张同屏视图中，突出显示录像，然后按 OK（确定）按钮。）
- 3 按 OK（确定）按钮播放或暂停录像。

注意：您也可以按 Menu（菜单）按钮，突出显示播放录像 , 然后按 OK（确定）按钮。

- 要调整音量，请按 ▲/▼。
- 要对录像倒带，请在播放期间按 ◀。
- 要重播录像，请按 OK（确定）按钮。
- 要转至上一张（部）或下一张（部）照片或录像，请按 ◀/▶。

删除照片和录像

- 1 按 Review（查看）按钮。
- 2 按 ◀/▶ 查找一张照片或一部录像（或突出显示多视图中的一个），然后按 Delete（删除）按钮。
- 3 按 ▲/▼ 突出显示一个选项，然后按 OK（确定）按钮：
 - 照片或录像 — 删除所显示的照片或录像。
 - 退出 — 退出删除屏幕。
 - 全部 — 从当前存储位置删除所有照片和录像。

要删除更多照片和录像，请转至步骤 2。

注意：您不能删除受保护的图片和录像。删除前请去掉照片的保护标记（请参阅第 26 页）。

更改可选的查看设置





在查看模式下，按 Menu（菜单）按钮可以访问可选的查看设置。

	放大照片（第 26 页）		放映幻灯片（第 28 页）
	播放录像（第 25 页）		复制（第 29 页）
	相册（第 27 页）		多张同屏（第 24 页）
	保护（第 26 页）		照片/录像信息（第 30 页）
	影像存储（第 19 页）		设置菜单（第 20 页）

放大照片



- 1 按 Review（查看）按钮，然后查找照片。
- 2 要放大 2 倍，请按 OK（确定）按钮。要放大 4 倍，请再次按 OK（确定）按钮。要以 1 倍（原始）大小重新显示照片，请再次按 OK（确定）按钮。

注意：您也可以按 Menu（菜单）按钮，突出显示“放大”，然后按 OK（确定）按钮。

- 要查看照片的不同部分，请按  /   / 。
- 要退出放大模式，请按 Menu（菜单）按钮。

- 3 要退出查看模式，请按 Review（查看）按钮。

保护照片和录像，防止删除

- 1 按 Review（查看）按钮，然后查找照片或录像。
- 2 按 Menu（菜单）按钮。
- 3 按  /  突出显示“保护”，然后按 OK（确定）按钮。

*该照片或录像受保护，无法删除。保护图标与受保护的照
片或录像一起出现。*

- 4 要取消保护，请再次按 OK（确定）按钮。
- 5 按 Menu（菜单）按钮退出。

**警告：**

格式化内存或 SD/MMC 存储卡会删除所有（包括受保护的）照片和录像。（格式化内存还会删除电子邮件地址、相册名称和收藏夹。要将其恢复，请参阅柯达 EasyShare 软件中的“帮助”。）

为相册的照片和录像添加标记

在“查看”模式下使用“相册”功能，以相册名称标记相机中的照片和录像。

第一 — 在您的计算机上

使用柯达 EasyShare 软件 3.0 版本或更高版本在您的计算机上创建相册名称，然后将相册名称复制到相机内存上，最多可复制 32 个。有关详细信息，请参阅柯达 EasyShare 软件帮助。

第二 — 在您的相机中

- 1 按 Review（查看）按钮，然后查找照片或录像。
- 2 按 Menu（菜单）按钮。
- 3 按 ▲/▼ 以突出显示“相册”，然后按 OK（确定）按钮。
- 4 按 ▲/▼ 以突出显示相册文件夹，然后按 OK（确定）按钮。

要将其它照片添加至同一相册，请按 ◀/▶ 滚动查看照片。当显示出您需要的照片时，请按 OK（确定）按钮。

要将照片添加至多个相册，请对每个相册重复步骤 4。

相册名称将随照片一起出现。相册名称后的加号 (+) 表示已将照片添加至多个相册。

要删除选定的相册，请突出显示相册名称，然后按 OK（确定）按钮。要删除选定的所有相册，请选择“清除全部”。

第三 — 传输到您的计算机上

将已标记的照片和录像传输到计算机上时，计算机将会打开柯达 EasyShare 软件，并将照片和录像归类到适当的相册文件夹中。有关详细信息，请参阅柯达 EasyShare 软件帮助。

放映幻灯片

使用“放映幻灯片”在相机屏幕上显示照片和录像。要在电视或任何外部设备上运行幻灯片放映，请参阅第 29 页。要节省电池电力，请使用可选购的柯达 5 伏交流变压器。（请访问 www.kodak.com/go/ls743accessories。）

开始放映幻灯片

- 1 按 Review（查看）按钮，然后按 Menu（菜单）按钮。
- 2 按 ▲/▼ 以突出显示“放映幻灯片”，然后按 OK（确定）按钮。
- 3 按 ▲/▼ 以突出显示“开始放映”，然后按 OK（确定）按钮。

每一张照片和每一部录像按拍摄时的顺序显示一次。

要取消幻灯片放映，请按 OK（确定）按钮。

更改幻灯片显示的时间间隔

默认时间间隔设置为每张照片显示 5 秒钟。您最多可将显示时间间隔增加至 60 秒钟。

- 1 在“放映幻灯片”菜单上，按 ▲/▼ 以突出显示“时间间隔”，然后按 OK（确定）按钮。
- 2 选择显示时间间隔。
要快速滚动浏览秒数选项，请按住 ▲/▼。
- 3 按 OK（确定）按钮。

除非您更改时间间隔设置，否则它保持不变。

运行连续幻灯片循环

打开循环时，幻灯片不断重复放映。

- 1 在“放映幻灯片”菜单上，按 ▲/▼ 以突出显示“循环”，然后按 OK（确定）按钮。
- 2 按 ▲/▼ 以突出显示“打开”，然后按 OK（确定）按钮。

幻灯片将重复放映，直到按下 OK（确定）按钮或电池电力耗尽时为止。

在电视上显示照片和录像

您可以在电视、计算机显示器或任何配备视频输入的设备上显示照片和录像。（电视屏幕上的影像品质可能不如计算机显示器上或打印时的品质。）

注意：请确保视频输出设置（NTSC 或 PAL）正确（请参阅第 20 页）。如果您在幻灯片运行期间连接或断开连接电缆，则幻灯片放映将会停止。

- 1 将（附带的）音频/视频电缆从相机视频输出端口连接至电视视频输入端口（黄色）和音频输入端口（白色）。有关详细信息，请参阅您的电视机用户指南。
- 2 在电视上查看照片和录像。

复制照片和录像

您可以将照片和录像从存储卡中复制到内存，也可以将其从内存复制到存储卡中。

复制之前请确保：

- 存储卡已插入相机中。
- 相机的照片存储位置已设置为复制源位置。请参阅第 19 页的“影像存储”。



复制照片或录像：

- 1 按 Review（查看）按钮，然后按 Menu（菜单）按钮。
- 2 按 ▲/▼ 以突出显示“复制”▶▶，然后按 OK（确定）按钮。
- 3 按 ▲/▼ 以突出显示选项：
 - 照片或录像 — 复制当前照片或录像。
 - 退出 — 返回“查看”菜单。
 - 全部 — 将所选存储位置的所有照片和录像复制到另一个位置。
- 4 按 OK（确定）按钮。

注意：

- 照片和录像被复制而不是被移动。要在复制后将照片和录像从原位置移除，请将其删除（请参阅第 25 页）。
- 系统不会复制用于打印、电邮和收藏的标记。也无法复制保护设置。要对照片或录像应用保护，请参阅第 26 页。

查看照片和录像信息

- 1 按 Review（查看）按钮，然后按 Menu（菜单）按钮。
- 2 按 ▲/▼ 突出显示照片  或录像  信息，然后按 OK（确定）按钮。
- 3 要查看下一张（部）或上一张（部）照片或录像的信息，请按 ◀/▶。
- 4 按 Menu（菜单）按钮退出。

4 安装软件

最低系统要求

Windows 计算机

- Windows 98、98SE、ME、2000 SP1 或 XP 操作系统
- Internet Explorer 5.01 或更高版本
- 233 MHz 或更快的处理器
- 64 MB 内存（Windows XP 操作系统需要 128 MB 内存）
- 200 MB 可用硬盘空间
- 光驱
- USB 端口
- 彩色显示器，800 x 600 像素（建议使用 16 位或 24 位色）

Macintosh 计算机

- Power Mac G3、G4、G5、G4 Cube、iMac；PowerBook G3、G4；或 iBook 计算机
- Mac OS X 版本 10.2.3、10.3
- Safari 1.0 或更高版本
- 128 MB 内存
- 200 MB 可用硬盘空间
- 光驱
- USB 端口
- 彩色显示器，1024 x 768 像素（建议使用“上千种颜色”或“上百万种颜色”）

注意：Mac OS 8.6 和 9.x 不支持 Share（分享）按钮功能，包括收藏功能。要获得完整功能，建议使用 Mac OS X 版本 10.2.x 或 10.3。要下载用于 Mac OS 8.6 和 9.x 的 EasyShare 软件，请访问 www.kodak.com/go/ls743downloads。

安装软件



警告:

请首先安装柯达 EasyShare 软件, 然后再将相机或可选购的底座连接到计算机上。否则可能导致软件无法正确装载。

- 1 请在开始前关闭计算机上打开的所有软件应用程序（包括防病毒软件）。
- 2 将柯达 EasyShare 软件光盘放入光驱中。
- 3 装载软件:

基于 Windows 操作系统的计算机 — 如果不显示安装窗口, 则从“开始”菜单中选择“运行”, 然后键入 `d:\setup.exe`, 其中 `d` 是装有光盘的驱动器盘符。

Mac OS X — 双击桌面上的光盘图标, 然后单击安装图标。

- 4 按照屏幕上的说明安装该软件。

基于 Windows 操作系统的计算机 — 选择“典型”以自动安装最常用的应用程序。选择“自定义”以选择您想要安装的应用程序。

Mac OS X — 按照屏幕上的说明进行操作。

注意: 出现提示时, 请用几分钟时间以电子方式注册您的相机和软件。这样, 您会收到有关软件更新的信息并注册相机随附的某些产品。您必须与您的 Internet 服务提供商连接, 才能以电子方式注册。要在稍后注册, 请访问 www.kodak.com/go/register。



- 5 重新启动计算机。如果关闭了防病毒软件, 请将其重新打开。有关详细信息, 请参阅防病毒软件手册。

有关柯达 EasyShare 软件光盘中包括的软件应用程序的信息, 请单击柯达 EasyShare 软件中的“帮助”按钮。

5 分享照片和录像



按 Share (分享) 按钮
为照片和录像添加标记。
将它们传输到计算机后,
您即可按以下方式进行分享:





	照片	录像
 打印 (第 34 页)	✓	
 电邮 (第 35 页)	✓	✓
 收藏 (第 36 页) 适用于在计算机上整理, 并适用于在相机上分享	✓	✓

注意: 标记在删除之前始终保留。在复制已标记的照片或录像时, **不会**复制标记。对于连续快拍的照片, 快速查看期间仅标记最后一张照片。

标记照片以进行打印

- 1 按 Share（分享）按钮。按 ◀/▶ 查找照片。
- 2 按 ▲/▼ 突出显示“打印”，然后按 OK（确定）按钮。*
- 3 按 ▲/▼ 选择份数 (0-99)。如果选择零，则表示删除该照片的标记。
“打印”图标  将显示在状态栏中。默认数量为 1。
- 4 可选：您可以将打印数量应用于其它照片。按 ◀/▶ 查找照片。保持原有的打印数量，或按 ▲/▼ 更改数量。
- 5 按 OK（确定）按钮。按 Share（分享）按钮退出。

*要标记存储位置中的所有照片，按 ▲ 以突出显示“打印全部”，按 OK（确定）按钮，然后如上所述指定份数。“打印全部”在快速查看模式下不可用。

要删除存储位置中所有照片的打印标记，请按 ▲ 突出显示“取消打印”，然后按 OK（确定）按钮。“取消打印”在快速查看模式下不可用。

打印已标记的照片

将已标记的照片传输到计算机上时，您的计算机将显示柯达 EasyShare 软件打印屏幕。有关打印的详细信息，请单击柯达 EasyShare 软件中的“帮助”按钮。

有关从您的计算机、多功能底座打印机或存储卡打印的详细信息，请参阅[第 39 页](#)。

注意：要获取最佳 10 x 15 厘米（4 x 6 英寸）照片，请将相机设置为最佳 (3:2) 照片质量设置。请参阅[第 17 页](#)。

标记照片和录像以便电邮

第一 — 在您的计算机上

使用柯达 EasyShare 软件在您的计算机上创建电子邮件地址簿。然后，将最多 32 个电子邮件地址复制到相机的内存中。有关详细信息，请单击柯达 EasyShare 软件中的“帮助”按钮。

第二 — 为相机上的照片/录像添加标记

- 1 按 Share（分享）按钮。按 ◀/▶ 查找照片或录像。
- 2 按 ▲/▼ 突出显示“电邮”, 然后按 OK（确定）按钮。
- 3 按 ▲/▼ 突出显示电子邮件地址，然后按 OK（确定）按钮。

要用同一地址为其它照片/录像添加标记，请按 ◀/▶ 滚动查看照片。当显示出您需要的照片/录像时，请按 OK（确定）按钮。

要将照片/录像发送至多个地址，请对每个地址重复步骤 3。

所选的地址有选中标记。

- 4 要删除所选地址，请突出显示选中的地址，然后按 OK（确定）按钮。要删除选择的所有电子邮件，请突出显示“清除全部”。
- 5 按 ▲/▼ 突出显示“退出”，然后按 OK（确定）按钮。
电子邮件图标  将显示在状态栏中。
- 6 按 Share（分享）按钮退出此菜单。

第三 — 传输和电邮

在您将已标记的照片/录像传输到计算机上时，系统将打开电子邮件屏幕，使您可以将其发送到指定的地址中。有关详细信息，请单击柯达 EasyShare 软件中的“帮助”按钮。

将照片标记为收藏

您可以将您喜爱的照片存储在相机内存的“收藏夹”中，然后与家人和朋友一起分享。将照片传输至计算机之后，相机中的照片即会出现“收藏”标记。收藏照片约为 100 万像素，特别适合制作 10 x 15 厘米（4 x 6 英寸）的打印照片。

按以下 4 个简易步骤分享您喜爱的照片：

<p>1. 拍照</p> 	
<p>2. 将照片标记为收藏</p> 	<p>1 按 Share（分享）按钮。按  查找照片。</p> <p>2 按  突出显示“收藏”，然后按 OK（确定）按钮。</p> <p>“收藏”图标将显示在状态栏中。要删除标记，请再次按 OK（确定）按钮。</p> <p>按 Share（分享）按钮退出。</p>
<p>3. 将照片传输到计算机</p> 	<p>1 如果尚未安装柯达 EasyShare 软件（3.3 版或更高版本），请在计算机上安装。（请参阅第 32 页。）</p> <p>2 使用 USB 电缆将相机连接至计算机（请参阅第 38 页）或 EasyShare 底座。</p> <p>当您第一次传输照片时，屏幕上将出现一个软件向导，以提示您仔细查看并作出相应的选择。随后照片将被传输到计算机。带“收藏”标记的照片将被加载到相机内存的“收藏夹”中。</p>
<p>4. 查看相机收藏夹</p> <p>正在进入收藏夹...</p>  <p>下一次传输时，已标记为收藏的照片将会显示</p>	<p>1 将操控旋钮旋转至“收藏夹”。按下操控旋钮。</p> <p>2 按  滚动查看“收藏夹”。</p> <p>要退出收藏夹，将操控旋钮旋转至任何其它模式并将其按下。</p> <p>要查看存储卡或非收藏内存中的照片或录像，请按 Review（查看）按钮（请参阅第 24 页）。</p>

注意：相机仅可保存有限数量的带“收藏”标记的照片。使用柯达 EasyShare 软件中的相机收藏功能自定义相机“收藏夹”的大小。有关详细信息，请单击柯达 EasyShare 软件中的“帮助”按钮。

可选设置

在收藏夹模式下，按 Menu（菜单）按钮进入可选设置。

	放大（第 26 页）		照片信息（第 30 页）
	放映幻灯片（第 28 页）		删除所有收藏夹（第 37 页）
	多张同屏（第 24 页）		设置菜单（第 20 页）

注意：收藏照片将被轻微剪切至 3:2 格式。为避免发生剪切，请在拍照时将照片质量设置为最佳 (3:2)。（请参阅第 17 页“照片质量”。）

删除相机中的所有收藏夹

- 1 在收藏夹模式下，按 Menu（菜单）按钮。
- 2 突出显示 ，然后按 OK（确定）按钮。

所有保存在内存“收藏夹”中的照片均会被删除。“收藏夹”会在您下次将照片传输至计算机时恢复。

- 3 按 Menu（菜单）按钮退出菜单。



禁止将“收藏夹”传输至相机

- 1 打开柯达 EasyShare 软件。单击“收藏夹”标记。
- 2 删除不希望继续保存在相机内存“收藏夹”中的照片。
- 3 使用 USB 电缆将相机连接至计算机（请参阅第 38 页）或 EasyShare 底座。

EasyShare 软件可将相机中的“收藏夹”删除。

打印和电邮收藏夹

您可以为收藏照片添加打印和电邮标记，其方法与为存储在相机中的全尺寸照片添加标记完全一样。

- 1 在收藏夹模式下，找到照片并按 Share（共享）按钮。
- 2 突出显示“打印”或“电邮”，然后按 OK（确定）按钮。

注意：收藏照片特别适合制作最大打印尺寸为 10 x 15 厘米（4 x 6 英寸）的照片。

6

传输和打印照片



警告:

请首先安装柯达 EasyShare 软件, 然后再将相机或可选购的底座连接到计算机上。否则可能导致软件无法正确装载。

使用 USB 电缆传输照片和录像

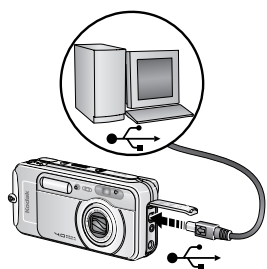

- 1 关闭相机。
- 2 将 USB 电缆的带  标记的一端插入计算机上带标记的 USB 端口中。有关详细信息, 请参阅您的计算机用户指南。
- 3 将 USB 电缆的另一端插入相机上带有标签的 USB 端口中。
- 4 打开相机电源。

您的计算机将打开柯达 EasyShare 软件。该软件通过传输进度为您给出提示。

传输期间绿色就绪指示灯闪烁。

注意: 访问 www.kodak.com/go/howto 获取有关连接的在线教程。

同样适用于传输

您也可以使用这些柯达产品来传输您的照片和录像。

- 柯达 EasyShare 相机底座, 柯达 EasyShare 多功能底座打印机
- 柯达 MMC 存储卡阅读器或柯达 SD MMC 存储卡阅读器/读写器

请从柯达产品经销商处或在 www.kodak.com/go/l5743accessories 购买这些或其它配件。

从计算机上打印照片

有关从计算机打印的详细信息，请单击柯达 EasyShare 软件中的“帮助”按钮。

在线订购照片

柯达 EasyShare 打印服务（由 Ofoto www.ofoto.com 提供）是柯达 EasyShare 软件提供的多种在线打印服务之一。您可以轻松地执行以下操作：

- 上载您的照片。
- 编辑照片、增强照片并为照片添加边框。
- 存储照片，然后与家人和朋友分享这些照片。
- 订购高品质的照片、照片贺卡、相框和相册，并让人送到自己家中。

通过可选购的 SD/MMC 存储卡打印

- 将您的存储卡插入带 SD/MMC 插槽的打印机时会自动打印已标记的照片。有关详细信息，请参阅您的打印机用户指南。
- 在可以使用 SD/MMC 的柯达 Picture Maker 上打印照片。（在访问之前请联系所在地。请访问 www.kodak.com/go/picturemaker。）
- 将存储卡送至当地的照片印制零售商处进行专业打印。

不使用计算机进行打印

将相机与柯达 EasyShare 多功能底座打印机对接在一起直接打印 — 使用或不使用计算机均可。请从柯达产品经销商处或在 www.kodak.com/go/ls743accessories 购买此配件和其它配件。

7 故障排除

如果您有关于相机方面的问题，请到此查询。其它技术信息可在位于柯达 EasyShare 软件光盘上的 ReadMe 文件中获得。有关故障排除的更新信息，请访问 www.kodak.com/go/ls743support。

相机故障

如果...	尝试以下一项或多项措施
相机电源无法开启	■ 取出电池，然后重新插入（第 2 页）。
相机未关闭，且镜头未缩回	■ 为电池充电（第 2 页）。
相机按钮和控件无法正常工作	■ 将相机插接到柯达 EasyShare 相机底座或多功能底座打印机（单独出售）上，然后再试一次。 ■ 将相机连接到柯达 5 伏交流变压器（单独出售）上，然后再试一次。
相机屏幕未打开	■ 在任何拍摄模式下，按 OK（确定）按钮。 ■ 关闭相机电源，然后重新打开。 要更改相机屏幕设置，使其只要相机处于开启状态，即会自动打开，请参阅第 20 页。
在查看模式下显示蓝色或黑色显示屏，而不是照片。	■ 将照片或全部照片传输到计算机（第 38 页）。传输后格式化内存或存储卡（第 21 页）。
拍照后照片剩余数目未减少。	■ 继续拍摄照片。相机工作正常。 (每拍摄一张照片后，相机将估计剩余照片的数目，这取决于照片的质量和内容。)
无法拍摄照片或录像	■ 关闭相机电源，然后重新打开。 ■ 将快门按钮完全按下（第 8 页）。 ■ 电池已耗尽。为电池充电或插入一节新电池（第 2 页）。 ■ 一直等到就绪指示灯变为绿色，然后再尝试拍摄另一张照片。 ■ 将照片传输至计算机（第 38 页）、从相机中删除照片（第 25 页）、切换影像存储位置（第 19 页）或插入具有可用存储空间的存储卡（第 7 页）。

如果...	尝试以下一项或多项措施
照片方向不正确。	■ 设置方向传感器（第 20 页）。
闪光灯不闪光	■ 检查闪光灯设置，并根据需要进行更改（第 14 页）。
电池寿命过短	■ 为电池完全充电或插入一节新电池（第 2 页）。
相机显示了一个错误代码	<ul style="list-style-type: none"> ■ 将快门按钮完全按下（第 8 页）。 ■ 电池已耗尽。为电池完全充电（第 2 页）。 ■ 一直等到就绪指示灯变为绿色，然后再尝试拍摄另一张照片。 ■ 将照片传输至计算机（第 38 页）、从相机中删除照片（第 25 页）、切换影像存储位置（第 19 页）或插入具有可用存储空间的存储卡（第 7 页）。 ■ 联系当地服务提供商或访问 www.kodak.com/go/support。

计算机/接口问题

如果...	尝试以下一项或多项措施
计算机无法与相机通信	<ul style="list-style-type: none"> ■ 打开相机电源。 ■ 为电池充电或插入一节新电池（第 2 页）。 ■ 确保 USB 电缆与相机和计算机端口连接稳固（第 38 页）。 ■ 尝试计算机上的另一个 USB 端口。 ■ 确保已经安装 EasyShare 软件（第 32 页）。 ■ 请参阅柯达 EasyShare 软件帮助。
无法在外部视频设备上放映幻灯片	<ul style="list-style-type: none"> ■ 调整相机视频输出设置（NTSC 或 PAL，第 20 页） ■ 确保外部设备设置正确（请参阅设备用户指南）。

照片质量问题

如果...	尝试以下一项或多项措施
照片色彩太暗或曝光不足	<ul style="list-style-type: none"> ■ 使用补光闪光灯（第 14 页）或改变位置，避免使光线在主体的背面。 ■ 适当移动，以使您和主体之间的距离保持在闪光灯的有效范围内（请参阅第 14 页）。 ■ 要自动设置曝光和对焦，请将快门按钮按下一半并保持不动。就绪指示灯呈绿色闪烁时，将快门按钮完全按下以进行拍照。 ■ 增加曝光补偿（第 16 页）并再试一次。 ■ 检查您是否处于“海滩”或“雪景”场景模式下（第 10 页）。
照片色彩太亮	<ul style="list-style-type: none"> ■ 关闭闪光灯（第 14 页）。 ■ 适当移动，以使您和主体之间的距离保持在闪光灯的有效范围内（请参阅第 14 页）。 ■ 要自动设置曝光和对焦，请将快门按钮按下一半并保持不动。就绪指示灯呈绿色闪烁时，将快门按钮完全按下以进行拍照。 ■ 减少曝光补偿（第 16 页）并再试一次。
照片不清晰	<ul style="list-style-type: none"> ■ 要自动设置曝光和对焦，请将快门按钮按下一半并保持不动。就绪指示灯呈绿色闪烁时，将快门按钮完全按下以进行拍照。 ■ 清洁镜头（第 50 页）。 ■ 如果您与主体的距离在 100 厘米（39 英寸）之外，确保相机不处于特写模式下。 ■ 将相机放置在平坦的表面上或者使用三脚架。

相机就绪指示灯状态



状态	原因
就绪指示灯点亮为稳定绿色。	快门按钮按下一半。已设置焦距和曝光。
就绪指示灯呈绿色闪烁。	正在处理照片，并将照片保存至相机。
	正在向计算机传输照片；已连接相机。
	正在升级相机固件。
就绪指示灯点亮为稳定橙色。	相机处于收藏夹模式。
就绪指示灯呈橙色闪烁。	闪光灯未充电。请稍候。当指示灯停止闪烁并关闭时，继续拍摄照片。
	自动曝光或自动对焦未锁定。松开快门按钮，重新为照片取景。
就绪指示灯点亮为稳定红色。	相机的内存或存储卡已满。 将照片传输至计算机（第 38 页）、从相机中删除照片（第 25 页）、切换存储位置（第 19 页）或插入具有可用存储空间的存储卡（第 7 页）。
	相机处理存储器已满。请稍候。指示灯变成绿色后继续拍摄。
	存储卡为只读属性。将存储位置更改为内存（第 19 页），或使用其它存储卡。
	存储卡速度太慢。存储卡不能用于拍摄录像。将存储位置更改为内存（第 19 页）。仅使用此存储卡来拍照。
就绪指示灯呈红色闪烁，而相机已关闭。	电池电量不足或已耗尽。为电池充电（第 2 页）。

相机电源指示灯状态

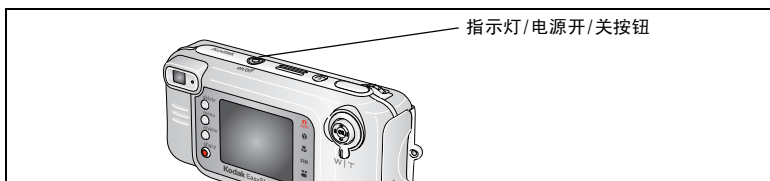

状态	原因
电源指示灯呈蓝色闪烁。	相机开启或关闭。
电源指示灯点亮为稳定蓝色。	相机已打开；已准备好拍摄照片或录像。
电源指示灯未亮起，相机不工作。	相机电源未打开。按下开/关按钮。
	电池已耗尽。为电池充电（第 2 页）。

是否仍有问题？

请访问 www.kodak.com/go/ls743support，或请参阅第 8 章“获得帮助”。

8 获得帮助

帮助链接

有关您的相机的帮助	www.kodak.com/go/ls743support
有关 Windows 操作系统和处理数码照片的帮助	www.kodak.com/go/pcbasics
下载最新的相机软件和固件	www.kodak.com/go/ls743downloads
优化打印机，以获得更栩栩如生、丰富多采的照片	www.kodak.com/go/onetouch
获得相机、软件、配件等的支持	www.kodak.com/go/support
购买相机配件	www.kodak.com/go/ls743accessories
注册您的相机	www.kodak.com/go/register
查看联机教程	www.kodak.com/go/howto

软件帮助

单击柯达 EasyShare 软件中的“帮助”按钮。

电话客户支持

如果您对软件或相机操作有疑问，可以与客户支持服务代表联系。

致电前

将相机、相机底座或多功能底座打印机与计算机相连。务必在您的计算机旁，并获取下列信息：

- 计算机型号
- 操作系统
- 处理器类型和速度 (MHz)
- 内存容量 (MB)
- 可用硬盘空间量 (MB)
- 柯达 EasyShare 软件版本
- 相机序列号
- 您收到的确切错误消息

澳大利亚	1800 147 701	荷兰	020 346 9372
奥地利	0179 567 357	新西兰	0800 440 786
比利时	02 713 14 45	挪威	23 16 21 33
巴西	0800 150000	菲律宾	1 800 1 888 9600
加拿大	1 800 465 6325	葡萄牙	021 415 4125
中国	800 820 6027	新加坡	800 6363 036
丹麦	3 848 71 30	西班牙	91 749 76 53
爱尔兰	01 407 3054	瑞典	08 587 704 21
芬兰	0800 1 17056	瑞士	01 838 53 51
法国	01 55 1740 77	台湾	0800 096 868
德国	069 5007 0035	泰国	001 800 631 0017
希腊	00800 441 25605	英国	0870 243 0270
香港	800 901 514	美国	1 800 235 6325
印度	91 22 617 5823	美国以外地区	585 726 7260
意大利	02 696 33452	国际长途电话	+44 131 458 6714
日本	03 5644 5050	国际长途传真	+44 131 458 6962
韩国	00798 631 0024		

要获得最新列表，请访问：

<http://www.kodak.com/US/en/digital/contacts/DAllInternationalContacts.shtml>

9 附录

相机规格

若要获得更多规格信息，请访问 www.kodak.com/go/ls743support。

LS743 变焦数码相机规格	
CCD	
CCD	1/2.5 英寸 CCD， 4:3 宽高比
输出影像尺寸 (影像品质模式)	最佳☆☆☆ 2304 x 1728 (400 万) 像素 最佳 (3:2)☆☆☆ 2304 x 1536 (350 万) 像素 较好☆☆ 1656 x 1242 (210 万) 像素 一般☆ 1200 x 900 (110 万) 像素
显示屏	
彩色显示屏	46 毫米 hybrid LCD， 560 x 240 (13.4 万) 像素
取景器	实像光学取景器视角: 80% (广角和远摄设置下)
预览	帧速率: 24 fps 视角: 100%. 连续 AF、AE 和 AWB
镜头	
拍摄镜头	2.8 倍光学变焦镜头， 36-100 毫米， f/3.0-4.9 (35 毫米传统胶卷相机等效值)
对焦系统	自动对焦、TTL-AF、多区域或可选中心点自动对焦 在静像和录像拍摄模式下，将快门按下一半时， TTL-AF 即会锁定 工作范围： 60 厘米 (24 英寸) - 无限远，正常广角和远摄 5-100 厘米 (2-39 英寸)，广角微距 30-100 厘米 (12-39 英寸)，远摄微距 在风景模式下，对焦范围设置为无限远
数码变焦	1.0-3.6 倍，具有 0.2 倍增量 不支持录像拍摄
附属螺纹镜头	不支持
镜头隔板	有，相机内置。

LS743 变焦数码相机规格	
曝光	
曝光测定	TTL-AE 多点模式自动曝光、中央重点自动曝光和中心点自动曝光 将快门按钮按下一半锁定自动曝光（静像时）和连续自动曝光（录像和预览时）
曝光范围	广角：EV 4.2-15.2（1/2 秒，光圈值为 f/3.0 至 1/1400 秒，光圈值为 f/5.1） 远摄：EV 5.6-16.6（1/2 秒光圈值为 f/4.9 至 1/1400 秒，光圈值为 f/8.5）
曝光模式	长时间曝光模式：0.5 秒 - 16 秒 曝光补偿：±2.0 EV，增量为 1/2 EV
快门速度	机械快门及 CCD 电子快门速度均为 1/1400-16 秒
ISO 速度	自动：80-160 可选择：80, 100, 200, 400, 800（800 仅适用于品质为“一般”的情况下）
闪光灯	
电子闪光灯	闪光指数：7.3（ISO 100 设置下） 自动闪光 工作范围（ISO 140 设置下）： 0.6-3.0 米（2-10 英尺），广角 0.6-1.8 米（2-6 英尺），远摄
闪光灯模式	自动、补光、消除红眼和关闭
拍摄	
拍摄模式	自动、肖像、特写、场景（夜间、夜间肖像、运动、风景、雪景、海滩、聚会、自画像和礼仪/博物馆）和录像
操控旋钮	用于选择相机模式
连拍模式	最多 6 张照片，3.0 fps 自动曝光、自动对焦和自动白平衡仅对于拍摄第一张照片有效
录像拍摄	影像尺寸：可供选择的尺寸有 QVGA (320 x 240) 和 VGA (640 x 480) 帧速率：13 fps VGA, 20 fps QVGA

LS743 变焦数码相机规格	
影像文件格式	静像: EXIF 2.2 (JPEG 压缩格式), 文件组织 DCF 录像: QuickTime (CODEC MPEG4)
影像存储	可选购的 MMC 或 SD 存储卡  (SD 徽标是 SD Card Association 的商标。)
内置存储器容量	16 MB 内存
查看	
快速查看	是
视频输出	NTSC 或 PAL
电源	
柯达 EasyShare 锂充电电池 (KLIC-5000) 5 伏交流变压器, 可选购	
与计算机通讯	
USB 2.0 (PIMA 15740 协议), 通过 USB 电缆, EasyShare 相机底座或多功能底座打印机	
语言	
英语/法语/德语/西班牙语/意大利语/葡萄牙语/简体中文/朝鲜语/日语	
其它功能	
自拍器	10 秒
声音反馈	可供选择的聲音主题适用于开机、快门、自拍器和相机出错; 仅快门; 关
白平衡	自动、日光、白炽灯和荧光灯
自动休眠模式	是, 8 分钟
色彩模式	彩色、黑白和怀旧
日期标记	无, 年月日, 月日年, 日月年
三脚架	1/4 英寸
尺寸	108 毫米 (4.3 英寸) x 30 毫米 (1.2 英寸) x 49 毫米 (1.9 英寸) (电源关闭时)
重量	165 克 (6 盎司), 不带电池或存储卡

提示、安全和维护

- 如果遇到恶劣的天气或者您怀疑有水进入相机，请关闭相机，取出电池和存储卡。让所有部件至少风干 24 小时，然后再使用相机。
- 轻轻地吹掉镜头或相机屏幕上的尘土。使用无绒毛的软布或未经化学处理的镜头清洁纸轻轻擦拭。请勿使用清洁剂，除非是专门用于相机镜头的清洁剂。请不要让化学物质（如防晒霜）与相机的漆光表面接触。
- 服务协议在某些国家（地区）可用。有关详细信息，请联系柯达产品的经销商。
- 有关充电电池处置的信息，请访问 Rechargeable Battery Recycling Corporation（充电电池回收公司）的网站：www.rbr.com。
- 有关数码相机处置或回收的信息，请与当地机构联系。在美国，请访问 Electronics Industry Alliance（电子工业联盟）的网站 www.eiae.org 或柯达网站 www.kodak.com/go/ls743support。

存储容量

此处所列出的数字仅为近似值，并且可能会因文件大小或存储卡包含其它文件的情况而异。您能够存储的照片和录像数量可能会有所不同。

照片存储容量

	照片数			
	最佳 ☆☆☆	最佳 (3:2) ☆☆☆	较好 ☆☆	一般 ☆
16 MB 内存*	10	11	17	30
16 MB SD/MMC	12	13	21	36
32 MB SD/MMC	24	27	43	73
64 MB SD/MMC	49	54	87	147
128 MB SD/MMC	98	109	175	294
256 MB SD/MMC	196	218	351	588

*将照片存储在“收藏夹”中可减少照片所占用的内存容量。

录像存储容量

	录像分/秒数	
	最佳☆☆☆	较好☆☆
16 MB 内存*	1 分	2 分
16 MB SD/MMC	1 分 5 秒	2 分 15 秒
32 MB SD/MMC	2 分 15 秒	4 分 30 秒
64 MB SD/MMC	4 分 30 秒	9 分
128 MB SD/MMC	9 分	18 分
256 MB SD/MMC	18 分	36 分

*将录像存储在“收藏夹”中可减少录像所占用的内存容量。

省电功能

处于不活动状态的时间为	相机	以下条件下将重新打开
1 分钟	屏幕关闭。	按 OK（确定）按钮。
8 分钟	相机自动关闭电源。	按下开/关按钮。

升级软件和固件

若要下载柯达 EasyShare 软件光盘中包括的软件的最新版本以及相机固件（在相机上运行的软件），请访问 www.kodak.com/go/ls743downloads。

监管信息

FCC 规章条例执行保证

柯达 EasyShare LS743 变焦数码相机
经测试符合 FCC 标准。
适合家庭或办公使用

本设备已经过测试，根据 FCC 规则第 15 章之规定，符合 B 类数码设备的限制。此类限制旨在为居民安装提供防止有害干扰的合理保护。

本设备生成、使用和辐射无线电频率能量，如果不依照说明安装或使用，则可能对无线电通讯造成有害干扰。但是，无法担保在某一特定安装中不会出现此类干扰。

如果此设置会对无线电或电视接收装置造成有害干扰（可通过打开和关闭此设备来确定是否有干扰），则欢迎用户采用以下一种或多种措施尝试克服干扰：1) 重新调整接收天线的方向或重新放置接收天线；2) 增加设备和接收装置之间的间距；3) 将设备与非接收装置连接线路上的插座相连；4) 向经销商或经验丰富的无线电/TV 技术员咨询，以获得其它建议。

任何未经负责执行规范一方明确许可的更改或改动均可能使用户丧失操作设备的权利。必须使用所有随产品提供的屏蔽接口电缆或在其他地方规定在产品安装中指定使用的其他部件或配件，以确保符合 FCC 的规则。

加拿大通讯部 (DOC) 声明

符合通讯部 (DOC) B 类规定 — 本 B 类数码装置符合加拿大 ICES-003。

Observation des normes-Class B — Cet appareil numérique de la classe B est conforme à la norme NMB-003 du Canada.

VCCI B 类 ITE

この装置は、情報処理装置等電波障害自主規制協議会（VCCI）の基準に基づきクラスB情報技術装置です。この装置は、家庭環境で使用することを目的としていますが、この装置がラジオやテレビジョン受信機に近接して使用されると、受信障害を引き起こすことがあります。
取扱説明書に従って正しい取り扱いをして下さい。

中文翻译：

本产品是基于日本信息技术设备电磁干扰控制委员会 (VCCI) 标准的 B 类产品。在家庭使用条件下，如果本设备靠近收音机或电视接收装置，则会造成无线电干扰。任何设备的安装和使用，均必须遵照本说明手册的指示。

MPEG-4

任何本产品与 MPEG-4 可视标准相关的使用行为，均在明文禁止之列，除非用户保证仅将其用作个人和非商业用途。

索引

数字

4 向控制器, ii

字母

ccd, 47

delete (删除) 按钮, ii

ISO 速度, 设置, 18

LCD (液晶显示屏) *请参阅*
相机屏幕

Macintosh 操作系统

安装软件, 32

Macintosh 计算机

系统要求, 31

NTSC, 视频输出, 20

OK (确定) 按钮, ii, 4

PAL, 视频输出, 20

ReadMe 文件, 40

review (查看) 按钮, ii, 24

SD/MMC 存储卡

插槽位置, ii

插入, 7

URL, 有用的网站, 45

USB (通用串行总线)

传输照片, 38

连接位置, i

A

安全

电池, 4

相机, 50

安装

SD/MMC 存储卡, 7

电池, 2

软件, 32

按钮

delete (删除), 12

OK (确定), 4

变焦, 13

共享, 33

闪光灯, 14

相机上的位置, ii

B

白平衡, 17

帮助

Web 链接, 45

电话号码, 45

软件, 45

相机, 40

包装内容, 1

保护照片, 录像, 26

变焦

按钮, ii

使用, 13

标记

标记时间, 33

打印, 34

电子邮件, 35

收藏, 36

相册, 22, 27

补光闪光灯, 14

C

菜单按钮, ii

操控旋钮, i, 9, 10

查看录像

保护, 26

删除, 25

相机屏幕, 24

在拍摄时, 12

查看照片

保护, 26

放大, 26

放映幻灯片, 28

拍摄后, 12, 24

删除, 25

相机屏幕, 24

已放大, 26

在拍摄时, 12

产品简介, ii

- 场景模式, 10
- 长时间曝光, 19
- 处置, 回收, 50
- 传感器, 光线, i
- 传输照片/录像, 38
- 存储卡, 存储器
 - 存储容量, 50
- 存储卡, 内存
 - 插入, 7
 - 从内存更改, 19
 - 打印, 39
 - 格式化, 21
- 存储器
 - 插入存储卡, 7
 - 存储容量, 50
- 存储容量, 50
- D**
- 打开和关闭相机, 4
- 打印
 - 从存储卡, 39
 - 无计算机, 39
 - 已标记的照片, 34, 39
 - 优化打印机, 45
 - 在线订购, 39
 - 照片, 39
- 底座, 相机和打印机
 - 打印机, 39
 - 可用作为配件, 3
 - 连接器, i
 - 专用接插件, 1
- 底座定位孔, i
- 电池
 - 安全, 4
 - 插入, 2
 - 插入插槽, ii
 - 充电, 2
 - 延长寿命, 3
 - 预期寿命, 3
- 电话支持, 45
- 电缆
 - USB, 1, 38
 - 音频/视频, 1, 29
- 电视, 放映幻灯片, 29
- 电视接口, i
- 电邮照片, 录像, 35
- 电源
 - 按钮, ii
 - 打开/关闭, 4
 - 自动关闭, 51
- 电源指示灯状态, 44
- 定时器, 快门延迟, 21
- 动作拍摄
 - 连拍, 16
 - 运动模式, 10
- 对焦
 - 区域, 19
 - 取景标记, 11
- 多功能底座打印机, 3, 39
- F**
- 方向传感器, 20
- 放大照片, 26
- 放映幻灯片
 - 故障, 41
 - 连续循环, 28
 - 在电视上, 29
- 分辨率, 设置, 17
- 风景模式, 10
- 符合 FCC 规定, 52
- 符合 MPEG-4 规定, 53
- 符合 VCCI 规定, 53
- 符合加拿大规定, 52
- 服务与支持
 - 电话号码, 45
- 复制照片
 - 存储卡到存储器, 29
 - 存储器到存储卡, 29
 - 到计算机, 38

G

概述

- 照片拍摄模式, 9

- 盖, 镜头, i

- 高级数码变焦, 13

- 格式化内存, 21

- 共享按钮, ii, 33

故障排除

- 计算机/接口, 41

- 相机, 40

- 照片质量, 42

固件

- 版本, 检查, 21

- 升级, 51

- 关闭, 自动, 51

关于

- 相机固件, 21

- 照片, 录像, 30

- 光学变焦, 13

- 广角变焦, 13

- 规格, 相机, 47

H

- 海滩模式, 10

- 黑白照片, 18

- 红眼, 闪光灯, 14

幻灯片

- 放映, 28

- 幻灯片放映, 28

- 回收, 处置, 50

J

- 基于 Windows 操作系统的

- 计算机

- 安装软件, 32

- 系统要求, 31

- 技术规格, 相机, 47

计算机

- 传输至, 38

- 连接相机, 38

- 系统要求, 31

- 监管信息, 52

简介

- 相机, ii

- 交流变压器, 3

- 接插件, 用于底座, 1

- 镜头, i, 47

- 就绪指示灯, ii, 43

- 聚会模式, 10

K

- 开/关按钮, ii

- 柯达 EasyShare 软件

- 安装, 32

- 获得帮助, 45

- 升级, 51

- 柯达网站, 45

- 客户支持, 45

快门

- 按钮, ii

- 速度, 19

- 自拍器延迟, 21

- 快速查看, 12

L

- 垃圾箱, 删除, 12

- 锂充电电池, 3

- 礼仪/博物馆模式, 10

- 连拍模式, 16

录像

- 保护, 26

- 播放, 25

- 传输至计算机, 38

- 存储容量, 50

- 电邮标记, 35

- 复制, 29

- 观看, 24

- 检查设置, 6, 7

- 录制, 8

- 日期/时间标记, 21

- 删除, 25

- 设置长度, 19

- 设置分辨率, 17

- 选择模式, 9

M

麦克风, i
模式, 照片拍摄, 9

N

内存

从存储卡更改, 19
存储容量, 50
格式化, 21
更改位置, 19

P

拍摄规格, 48
配件, 3, 7, 38, 39, 45

曝光

补偿, 16
测定, 18
长时间设置, 19
规格, 48

Q

取景器, ii
使用相机屏幕, 11

R

日期, 设置, 5
日期标记, 20
软件

安装, 32
获得帮助, 45
升级, 51

S

三脚架连接孔, i
色彩模式, 18

删除

保护照片, 录像, 26
在快速查看过程中, 12
照片/录像, 25

删除收藏夹, 37

闪光灯

按钮, ii

范围, 14
规格, 48
设置, 14, 15

设置

日期和时间, 5
闪光灯, 14
照片拍摄模式, 9
照片拍摄选项, 16—19
自拍器, 21

设置模式, 20

升级软件, 固件, 51

时间, 设置, 5

时钟, 设置, 5

实时查看, 20

将相机屏幕用作取景器, 11

视频输出, i, 20

收藏

标记, 36

收藏夹

查看, 36

模式, 9

删除, 37

设置, 37

数码变焦, 13

T

特写模式, 9

提示

ReadMe 文件, 40

电池指南, 3

维护/安全, 50

图标

相机屏幕, 6, 7

照片拍摄模式, 9

W

外部视频设备

查看照片, 录像, 29

网站, 45

为电池充电, 2

维护, 相机, 50

X

- 系统要求, 计算机, 31
- 下载照片, 38
- 相册, 标记照片, 22, 27
- 相机底座, 3
- 相机屏幕
 - 查看录像, 24
 - 查看照片, 24
 - 打开, 4
 - 规格, 47
 - 图标, 6
 - 用作取景器, 11
- 相机维护, 50
- 相机序列号, i
- 肖像模式, 9
- 信息
 - 关于照片, 录像, 30
 - 相机固件版本, 21
- 休眠模式, 51
- 序列号, i
- 雪景模式, 10

Y

- 扬声器, ii
- 要求, 计算机系统, 31
- 夜间, 夜间肖像模式, 10
- 音量, 相机声音, 20
- 音频/视频输出, 29
- 影像存储, 19
- 语言, 更改显示, 21
- 远摄变焦, 13
- 运动模式, 10
- 运行幻灯片放映, 28

Z

- 在线打印, 照片, 39
- 照片
 - 保护, 26
 - 标记, 22, 27
 - 查看, 24
 - 传输至计算机, 38
 - 存储容量, 50

- 打印, 39
- 打印标记, 34
- 电邮标记, 35
- 放大, 26
- 复制, 29
- 检查设置, 6, 7
- 拍摄, 模式, 9
- 删除, 25
- 质量问题, 42
- 照片质量, 17
- 支持, 技术, 45
- 直流输入, i
- 指南, 电池, 3
- 指示灯, ii
 - 电池充电器, 2
 - 状态, 电源指示灯, 44
 - 状态, 就绪指示灯, 43
- 主题, 20
- 专用底座接插件, 1
- 装入
 - SD/MMC 存储卡, 7
 - 电池, 2
- 装载
 - 软件, 32
- 自定义相机设置, 20—21
- 自动
 - 对焦取景标记, 11
 - 关闭电源, 51
 - 闪光灯, 14
 - 照片拍摄模式, 9
- 自画像模式, 10
- 自拍器
 - 照片/录像, 21
 - 指示灯, i