

1 安装软件

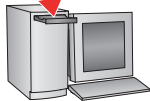

在连接任何电缆之前，请安装相机随附的软件。
按照屏幕上的说明进行操作。



安装软件后，返回此“使用入门指南”。

2 装入 KLIC-7001 电池

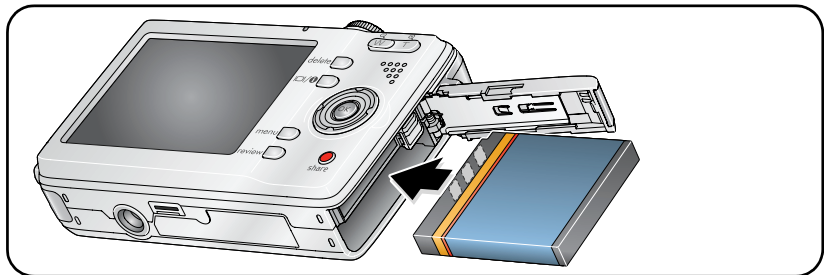

3 为 KLIC-7001 电池充电

USB 计算机

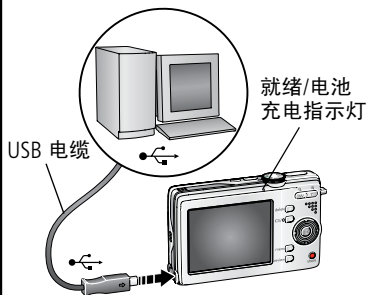

电池充电指示灯:

- 亮起** — 正在充电
- 熄灭** — 完全充电 (最多 3 小时)

如果指示灯不亮起, 请确保:

- USB 电缆已连接至计算机的 USB 端口, 而不是 USB 集线器
- 计算机打开且不处于睡眠模式

柯达 5 伏交流变压器 (可能需另购)

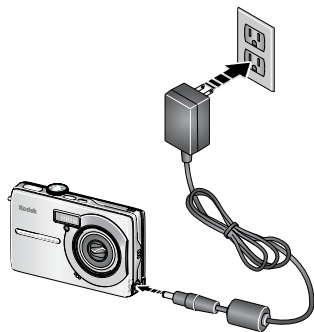

其它电池充电配件:

- 柯达 EasyShare 相机底座
- 柯达 EasyShare 多功能底座打印机

要购买配件, 请访问

www.kodak.com/go/m753accessories、
www.kodak.com/go/m853accessories。

要了解更多有关电池充电的信息,
请访问 www.kodak.com/go/support。

4 打开相机电源

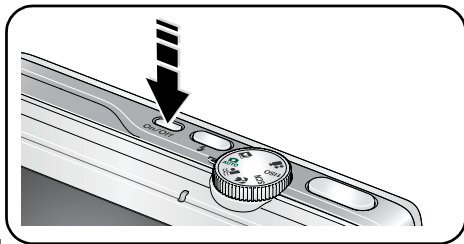

5 设置语言、日期/时间

语言：

- ① ▲/▼ 进行更改。
- ② OK 接受设置。

日期/时间：

- ① 在提示时，按 OK（确定）。
- ② ▲/▼ 进行更改。
◀/▶ 进入上一/下一字段。
OK 接受设置。

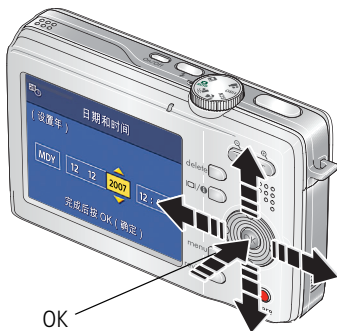

6 拍摄照片/录像

照片

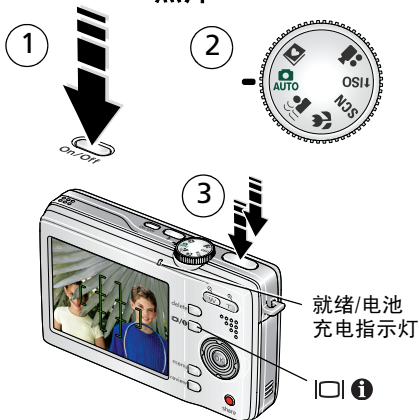

半按快门按钮以进行对焦并设置曝光。

就绪指示灯变绿时完全按下。

按 可打开/关闭：

- 状态图标
- 取景窗格
- 帮助（在菜单模式下）

录像

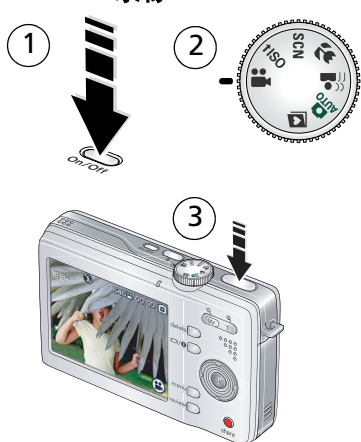

完全按下快门按钮然后释放。

要停止录制，请再次按下快门按钮。

7 查看照片/录像



① 按 Review（查看）。

② ◀▶ 进入上一/下一照片（录像）。

录像：

▼ 播放。

OK 播放期间暂停/取消暂停。

▶/◀ 在播放期间调整音量。

▶ 在播放期间以 2 倍速播放；再次按下可获得 4 倍速。

◀ 在播放期间以 2 倍速快退；再次按下可获得 4 倍速。

8 传输照片/录像

USB 电缆

1

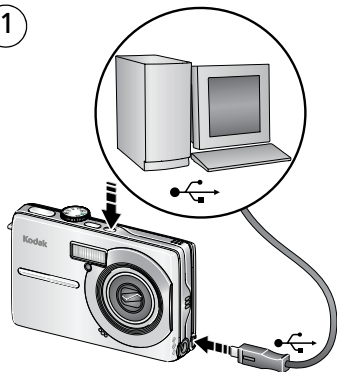

2



**柯达 EasyShare 多功能底座
打印机或相机底座**
(可能需另购。)

有关底座兼容性, 请访问
www.kodak.com/go/dockcompatibility。

要购买配件, 请访问
www.kodak.com/go/m753accessories、
www.kodak.com/go/m853accessories。
要使用 EasyShare 底座, 请参阅其
使用入门指南。

9 学习有关相机的更多知识！

祝贺您！

您已经学习了：

- 设置相机
- 拍摄照片
- 将照片传输到计算机

不断学习！

阅读完这本手册之后，您将能够拍摄和分享您的最佳照片！



请访问 www.kodak.com/go/m753support or [m853support](http://www.kodak.com/go/m853support) 和 www.kodak.com/go/easysharecenter 以便：

- 用户指南的补充
- 互动故障排除与维修
- 互动教学
- 常见问题解答
- 下载
- 配件
- 打印信息
- 产品注册

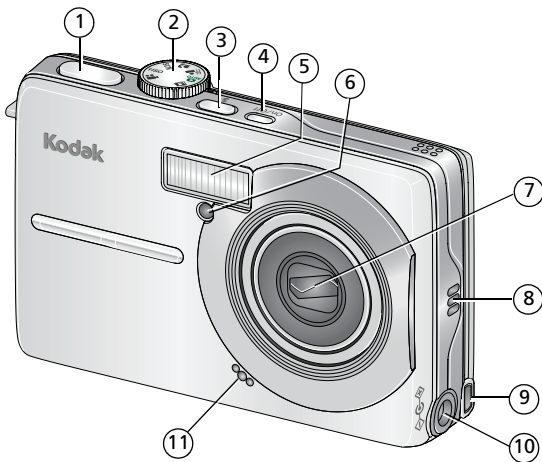

前视图



- | | |
|-------------------|--|
| 1 快门按钮 | 7 镜头 |
| 2 模式转盘 | 8 扬声器 |
| 3 闪光灯按钮 | 9 USB  |
| 4 On/Off (开/关) 按钮 | 10 直流输入 (5 伏)  ，用于可选购的交流变压器 |
| 5 闪光灯 | 11 麦克风 |
| 6 自拍定时/录像指示灯 | |

后视图

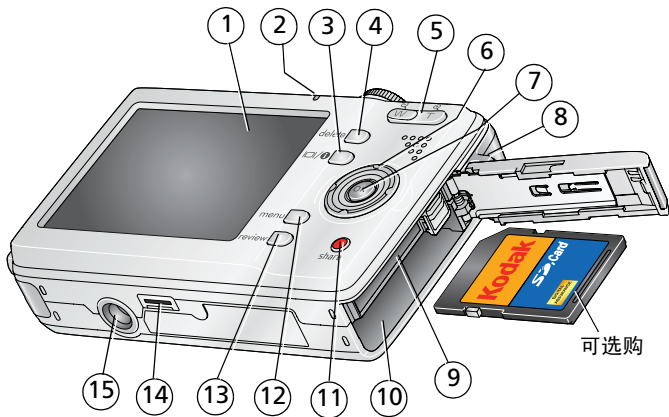

- | | |
|--|--------------------------|
| 1 液晶显示屏 | 9 可选购的 SD 或 MMC 存储卡的扩充插槽 |
| 2 就绪/电池充电指示灯 | 10 电池仓 |
| 3 液晶显示屏/信息按钮  | 11 Share (分享) 按钮 |
| 4 Delete (删除) 按钮 | 12 Menu (菜单) 按钮 |
| 5 变焦按钮 (广角/远摄) | 13 Review (查看) 按钮 |
| 6  | 14 底座接口 |
| 7 OK (确定) 按钮 | 15 三脚架接口 |
| 8 腕带孔 | |

1

关于相机的其它操作

使用光学变焦

使用光学变焦，最多可使您与主体的距离缩短三倍。

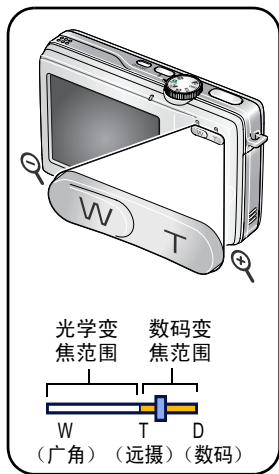

- 1 使用液晶显示屏为主体取景。
- 2 按远摄 (T) 可放大。按广角 (W) 可缩小。
变焦指示灯将显示变焦状态。
- 3 拍摄照片或录像。
 - 始终使用自动对焦取景标记。
 - 如果不使用变焦（1 倍，广角），则您与主体最近可以相距 60 厘米（24 英寸）。
 - 在变焦时，您需要进一步远离主体。



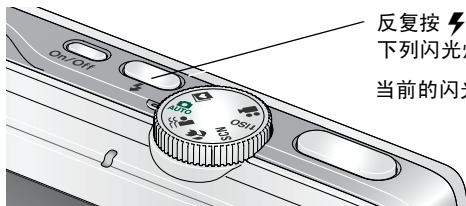

使用闪光灯

当您在夜晚、室内或阴影很重的室外拍照时，需要使用闪光灯。









反复按  按钮滚动查看闪光灯模式（请参阅下列闪光灯模式）。

当前的闪光模式出现在液晶显示屏上。

闪光模式	闪光灯闪光	
 自动闪光	在光照条件需要闪光灯时闪光。	
 补光	每次拍照时，无论光照条件如何，闪光灯都闪光。当主体在阴影下或“逆光”（主体背对光线）时使用。在弱光条件下，保持相机稳定或者使用三脚架。	
 消除红眼	如果已关闭防红眼预闪功能： <ul style="list-style-type: none"> ■ 闪光灯闪光一次，然后相机会自动修正照片中的红眼。 	如果已打开防红眼预闪功能： <ul style="list-style-type: none"> ■ 闪光灯先闪光一次，以便被摄主体的眼睛适应闪光灯，然后在拍照时再次闪光。
 关闭	不闪光。	

使用其它拍摄模式



使用此模式	适用于
 自动 AUTO	一般拍照 — 既能保证极高的影像品质又易于使用。
 数码影像 稳定功能	将相机抖动和主体移动的影响降至最低。
 特写	近距离拍摄。如有可能，请使用现场光，而不要使用闪光灯。
SCN 场景	即使在特殊条件下拍照，也可获得对准即拍的简单性。（请参阅 第 13 页 。）
 高感光度	使用较高的 ISO 在室内拍摄弱光场景中的人物。
 录像	拍摄有声录像。（请参阅 第 4 页 。）
 收藏夹	查看收藏的照片。（请参阅 第 5 页 。）

场景模式

选择一种场景模式，以便您在各种场景中均可拍摄精美的照片。

1 将模式转盘转到“场景”**SCN**。

2 按 **◀/▶** 以显示场景模式说明。

如果您不想读完模式说明就关闭它，请按 OK（确定）。

3 按 OK（确定）按钮以便选择一种场景模式。

使用相机帮助

要详细地了解每个菜单选项，请使用相机帮助。选择您要了解更多信息的选项，然后按 **|○| i** 按钮。



拍摄全景照片

使用全景模式可将最多 3 张照片“拼接”成一张全景照片。

- 1 将模式转盘旋转至 SCN。
- 2 按下 ◀/▶ 4 向按钮以便突出显示“左右全景”或“右左全景”（取决于您要拼接全景照片的方向），然后按 OK（确定）按钮。

- 3 拍摄第 1 张照片。

快速查看后，液晶显示屏将显示实时画面以及第一张照片的“重叠”部分。

- 4 取景构图，拍摄第 2 张照片。将第一张照片的“重叠”部分覆盖在新照片中的同一部分上。（您可以按 Delete（删除）按钮以重新拍摄照片。）

- 5 如果仅拍摄两张照片，请按 OK（确定）按钮将它们拼接在一起。

拍摄 3 张照片后，照片将自动拼接在一起。

液晶显示屏可在快速查看模式下显示大约 5 秒钟。

拍摄 2 张或
3 张照片。



获得 1 张
全景照片。



了解拍照图标

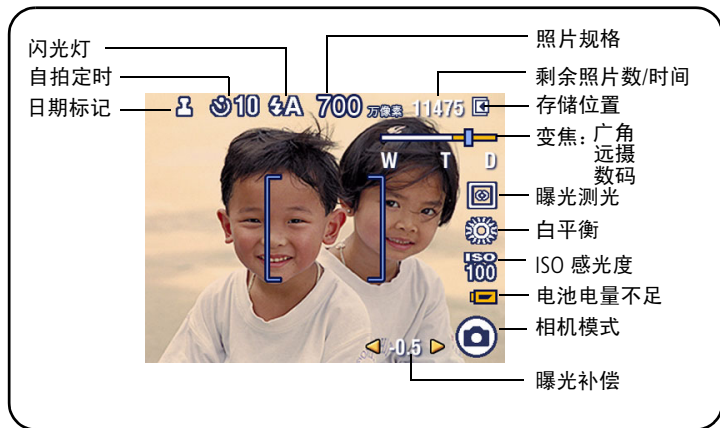

2 处理照片/录像

放大照片

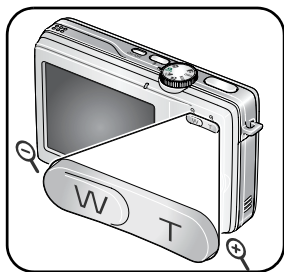

- 1 按 Review（查看）按钮。
- 2 按 W/T（广角/远摄）将照片放大 2 - 8 倍。
- 3 按 ▲/▼ ◀/▶ 查看照片的其它部分。
- 4 按下 OK（确定）返回 1 倍。

裁切照片

您可以对照片进行裁切，以便仅保留所需的照片部分。

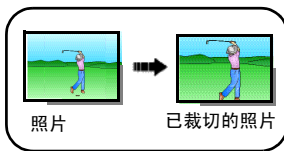

- 1 按 Review（查看）按钮，然后按 ◀/▶ 查找照片。
- 2 按 Menu（菜单）按钮。按 ▲/▼ 以便突出显示“编辑照片”，然后按 OK（确定）。
- 3 按 ▲/▼ 以便突出显示“裁切”，然后按 OK（确定）。

- 按远摄 (T) 进行放大，或按 ◀/▶ ▲/▼ 移动裁切框。按 OK (确定)。
- 根据屏幕提示执行操作。

查看缩略图 (多张同屏)



- 按 Review (查看) 按钮。
- 按 ▼ 可将单张照片视图 (仅限静态照片) 更改为多张同屏缩略图。
- 按 OK (确定) 返回单张照片视图。

使用柯达添彩特技

柯达添彩特技可为您带来更精美、更靓丽的照片。

- 按 Review (查看) 按钮，然后按 ◀/▶ 以查看上一张/下一张照片。
- 按 Menu (菜单) 按钮。按 ▲/▼ 以便突出显示“编辑照片”，然后按 OK (确定)。
- 按 ▲/▼ 以便突出显示“添彩特技”，然后按 OK (确定)。

随后便可在分屏中预览到增强效果。按 ◀/▶ 查看照片的其它部分。

- 按 OK（确定）。根据屏幕提示执行操作，替换原始照片或将增强后的照片另存为新照片。

注：您不能增强以前已增强过的照片。

- 按 Menu（菜单）按钮退出菜单。

编辑录像

从录像制作照片

您可以从录像选择单个画面，然后制作一张适合打印的照片。

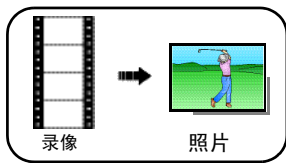

- 按 Review（查看）按钮，然后按 ◀/▶ 查找录像。
- 按 Menu（菜单）按钮。按 ▲/▼ 以便突出显示“编辑录像”，然后按 OK（确定）。
- 按 ▲/▼ 以便突出显示“制作照片”，然后按 OK（确定）。
- 按 ▼ 以便选择一个录像画面。
- 按照屏幕提示来保存照片。

剪裁录像

您可以从录像的开头或结尾删除不必要的部分。

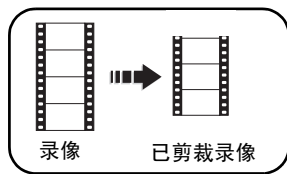

- 1 按 Review（查看）按钮，然后按 ◀/▶ 查找录像。
- 2 按 Menu（菜单）按钮。按 ▲/▼ 以便突出显示“编辑录像”，然后按 OK（确定）。
- 3 按 ▲/▼ 以便突出显示“剪裁”，然后按 ▼。
- 4 根据屏幕提示执行操作。（如果需要，请使用快进和快退。）

录像画面打印

您可以从一段录像选择多张画面，在一张 10 x 15 厘米（4 x 6 英寸）的相纸上按照 1 页 4 张、1 页 9 张或 1 页 16 张的规格打印照片。

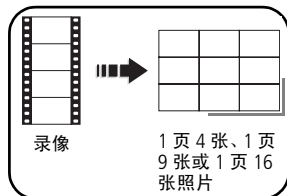

- 1 按 Review（查看）按钮，然后按 ◀/▶ 查找录像。
- 2 按 Menu（菜单）按钮。按 ▲/▼ 以便突出显示“编辑录像”，然后按 OK（确定）。
- 3 按 ▲/▼ 以便突出显示“录像画面打印”，然后按 OK（确定）。

4 选择一个选项，然后按 OK（确定）。

自动选项：相机包含第一帧和最后一帧，然后选择 2 个、7 个或 14 个相等间隔的帧。

手动选项：您选择第一帧和最后一帧，然后相机选择 2 个、7 个或 14 个相等间隔的帧。

■ 按 Menu（菜单）按钮退出菜单。

删除照片/录像



1 按 Review（查看）按钮。

2 按 ◀/▶ 以便查看上一/下一照片/录像。

3 按 Delete（删除）按钮。

4 根据屏幕提示执行操作。

注：删除一张照片之后，下一张照片（同时显示带有“撤消删除”选项的“删除”菜单）将出现。如果没有更多照片，则“删除”菜单将在空白屏幕上出现。有关更多详细信息，请参阅“[使用撤消删除功能](#)”。

使用撤消删除功能

如果意外删除了某张照片，您可以使用“撤消删除”将其恢复。此功能只能在查看模式下删除照片后立即使用。显示“撤消删除”选项。

1 按 ▲/▼ 以便突出显示“撤消删除”。

2 按 OK（确定）。

已删除的照片将出现（同时显示“删除”菜单）。

■ 选择“退出”可退出“删除”菜单。

3 解决相机问题

要获得详尽的产品支持，请访问 www.kodak.com/go/m753support 或 www.kodak.com/go/m853support 并选择“互动故障排除与维修”。

相机故障

如果...	尝试以下一项或多项措施
相机无法开启或关闭。	<ul style="list-style-type: none">■ 取出电池，然后重新正确插入（请参阅第 1 页）。■ 安装新电池。■ 为充电电池充电（请参阅第 2 页）。
存储的照片被损坏。	<ul style="list-style-type: none">■ 重新拍照。请勿在就绪指示灯闪烁时取出存储卡。继续为充电电池充电。■ 将照片传输至计算机（第 6 页），然后在相机内格式化 SD/MMC 存储卡。 格式化会删除所有照片/录像，包括受保护的文件。在格式化期间取出存储卡会对存储卡造成损坏。
柯达数码相机 锂电池 KLIC-7001 寿命 缩短。	<ul style="list-style-type: none">■ 请在将电池装入相机之前，先用一块洁净的干布擦拭触点。■ 限制以下会快速耗尽电池电力的行为：在液晶显示屏上查看照片/录像；过多使用闪光灯。■ 使用相机底座 3 系列或多功能底座打印机 3 系列上的“放电再充电”功能。

4

附录

重要安全事项



注意：

请勿拆解此产品；其内部并无用户可维修的零件。请向资质合格的维修人员咨询相关维修事项。请勿将此产品暴露于液体、潮湿或极端温度环境下。柯达交流变压器和电池充电器仅适用于室内使用。未按照此处已经明确说明的规范进行控制、调节或操作，可能会导致电击和（或）触电或受到机械伤害。如果液晶显示屏破裂，请勿触摸玻璃或液体。请与柯达客户支持联系。

- 使用柯达推荐的附件以外的配件，可能会导致火灾、电击或受伤。
- 仅可使用经过 USB 认证的计算机。如果您有任何问题，请联系您的计算机制造商。
- 如果在飞机上使用此产品，请遵照航空公司的各种指导。
- 取出电池时，先让它们冷却；电池可能会发热。
- 请阅读并遵照电池制造商附带的所有警告和说明。
- 仅使用此产品准用的电池，以免发生爆炸危险。
- 将电池放到小孩拿不到的地方。
- 请勿使电池接触金属物体（包括硬币）。否则，电池可能会短路、放电、发热或渗漏。
- 请勿拆解、反向安装或将电池暴露于液体、潮湿、明火或极端温度的环境下。
- 如果长时间不使用该产品，请将电池取出。虽然这种情况不多见，但如果发现电池液体泄漏进该产品内，请与柯达客户支持联系。
- 虽然这种情况不多见，但如果发现电池液体泄漏到您的皮肤上，请立即用大量清水冲洗并去医院检查。有关与健康相关的更多信息，请联系当地的柯达客户支持。
- 按照当地和国家（地区）的规定来处置电池。
- 不要对一次性电池进行充电。

有关电池的更多信息，请参阅 www.kodak.com/go/batterytips

软件和固件升级

要下载柯达 EasyShare 软件光盘中包含的软件的最新版本以及相机固件（在相机上运行的软件）。请访问 www.kodak.com/go/m753downloads 或 www.kodak.com/go/m853downloads。

其它维护和保养

- 如果遇到恶劣的天气或者您怀疑相机进水，请关闭相机，取出电池和存储卡。让这些部件至少风干 24 小时，然后再使用相机。
- 轻轻地吹掉镜头或液晶显示屏上的尘土。使用不掉毛的软布或未经化学处理的镜头清洁纸轻轻擦拭。请勿使用清洁剂，除非是专门用于相机镜头的清洁剂。请不要让化学物质（如防晒霜）与相机的漆光表面接触。
- 服务协议在某些国家（地区）可用。有关详细信息，请联系柯达产品的经销商。

有关数码相机处置或回收的信息，请与当地相关机构联系。在美国，请访问 Electronics Industry Alliance（电子工业联盟）的网站 www.eiae.org 或者访问 www.kodak.com/go/m753support 或 www.kodak.com/go/m853support。

保修

柯达承诺自购买之日起一年内，对电池除外的柯达消费电子产品及配件（以下简称“产品”）在材料与工艺方面的故障和缺陷提供免费维修服务。请保留注明日期的原始发票。对于保修期内的任何保修请求，将需要出示注明日期的购买凭证。

有限保修范围

保修服务仅在最初购买产品的国家（地区）范围内有效。您可能需要自费将产品发送到最初购买产品的所在国家（地区）的授权技术服务机构。如果柯达产品在保修期间因此处所述的任何情况和/或限制无法正常工作，柯达将提供维修或更换服务。保修服务将包括所有的人工服务以及任何必要的调校和/或零件更换。如果柯达无法维修或更换产品，柯达将自行决定按购买产品时所支付的价格退款，但前提是用户将产品连同可证明产品价格的购买凭证退还给柯达。维修、更换或按售价退款是本保修提供的唯一补救措施。如果在维修过程中使用了更换零件，那些零件可能是再制造的，也可能包含再制造的材料。如有必要更换整个产品，则替代品可能是再制造的产品。再制造的产品、零件和材料仍然适用原装产品的剩余保修期限，或者是自维修或更换之日起 90 天，两者中取较长的天数作为保修期。

限制

本保修不包括任何不受柯达约束的情况。对于装运过程中的损坏、事故、改变、修改、未授权的维修、误用、滥用、使用不兼容的配件或附件（如第三方的墨水或墨盒）、不遵循柯达的操作、维护或改装说明、不使用柯达随附的物品（如变压器和电缆）而导致的故障以及在保修期过后的索赔，此项保修均不适用。柯达不对本产品作任何其它明示或暗示的担保或保证，并否认对特定用途有适销性和适用性方面的暗示的担保或保证。在当地法律的许可范围内，柯达对产品的保修期为从购买之日起，为期一年或法律要求的相当时间期限。提供维修、更换和退款是柯达唯一的义务。不论出于什么原因，对于任何因销售、购买或使用此产品所导致的直接、间接或意外的损坏，柯达概不负责。不论出于什么原因造成的任何直接、间接或意外的损失（包括但不限于收入或利润损失；误工费；设备使用损失；更换设备费、设施或服务费；或者您的客户由于购买、使用或产品故障造成的损坏所提出的索赔），或者任何因违反书面或暗示保修而导致的连带责任，柯达在此将明确声明不承担任何责任。

您的权利

某些国家（地区）或司法管辖区域不允许意外或间接损坏的例外或限制，因此上述限制或例外情况可能对您并不适用。某些国家（地区）或司法管辖区域不允许限制暗示保修的时限，因此上述限制可能对您并不适用。此项保修赋予您特定的权利，但因国家（地区）或司法管辖的不同，您也可能获得其它权利。

美国和加拿大以外的国家（地区）

在美国和加拿大之外的国家（地区），此保修的条款和条件可能有所不同。除非柯达公司以书面形式与购买者沟通柯达的特殊保修，否则保修或责任不会超过法律所规定的任何最低要求，即使是因为疏忽或其它行为引起的缺陷、损坏或损失。

符合 FCC 规范与建议

 柯达 EasyShare M753/M853 变焦数码相机

本设备已经过测试，根据 FCC 规则第 15 章之规定，符合 B 类数码设备的限制。此类限制旨在为居民安装提供防止有害干扰的合理保护。

此设备产生、使用和辐射无线电频率能量，如果不依照说明安装或使用，则可能对无线电通讯造成有害干扰。但是，无法担保在某一特定安装中不会出现此类干扰。

如果此设置会对无线电或电视接收装置造成有害干扰（可通过打开和关闭此设备来确定是否有干扰），则建议用户采用以下一种或多种措施尝试克服干扰：1) 重新调整接收天线的方向或重新放置接收天线；2) 增加设备和接收装置之间的间距；3) 将设备与非接收装置连接线路上的插座相连；4) 向经销商或经验丰富的无线电/电视技术人员咨询，以获得其它建议。

任何未经负责执行规范一方明确许可的更改或改动均可能使用户丧失操作设备的权利。必须使用所有随产品提供的屏蔽接口电缆或在其他地方规定在产品安装中指定使用的其他部件或配件，以便确保符合 FCC 的规则。

澳大利亚 C-tick



N137

加拿大通讯部 (DOC) 声明

DOC Class B Compliance

This Class B digital apparatus complies with Canadian ICES-003.

Observation des normes-Classe B

Cet appareil numérique de la classe B est conforme à la norme NMB-003 du Canada.

废弃电子和电器装置标记



在欧盟地区，不可将本产品当作未分类的城市废物丢弃。有关回收计划的信息，请联系您当地的权威机构或访问 www.kodak.com/go/recycle。

VCCI B 类 ITE

この装置は、情報処理装置等電波障害自主規制協議会（VCCI）の基準に基づくクラスB情報技術装置です。この装置は、家庭環境で使用することを目的としていますが、この装置がラジオやテレビジョン受信機に近接して使用されると、受信障害を引き起こすことがあります。
取扱説明書に従って正しい取り扱いをして下さい。

韩国 B 类 ITE

이 기기는 가정용으로 전자파적합등록을 한 기기로서 주거지역에서는 물론 모든 지역에서 사용할 수 있습니다.

中国 RoHS

环保使用期限 (EPUP)

在中国大陆, 该值表示产品中存在的任何危险物质不得释放, 以免危及人身健康、财产或环境的时间期限 (以年计)。该值根据操作说明中所规定的产品正常使用而定。

有毒有害物质或元素名称及含量标识表

部件名称	有毒有害物质或元素					
	铅	汞	镉	六价铬	多溴联苯	多溴二苯醚
数码相机电路板元件	×	○	○	○	○	○
锂电池	×	○	○	○	○	○
交流变压器	×	○	○	○	○	○

○: 表示该有毒有害物质在该部件所有均质材料中的含量均在SJ/T 11363-2006规定的限量要求以下。
 ×: 表示该有毒有害物质至少在该部件的某一均质材料中的含量超出SJ/T 11363-2006规定的限量要求。



USB 数据线

Kodak

Eastman Kodak Company

Rochester, NY 14650

Eastman Kodak Company, 2007

柯达 (Kodak)、EasyShare 和添彩特技 (Perfect Touch) 是伊士曼柯达 (Eastman Kodak) 公司的商标。

416216_zh-cn

www.kodak.com/go/m753support 或 m853support

27