

Haier

海成（上海）信息技术有限公司

第1版：2005.07

C/N:408-009-0201

Haier



MAF-E30

使用本产品之前，请认真阅读本手册。
随着产品功能改进或规格变化，本手册内容会有所更改，恕不另行通知。

Haier

本手册对该产品的使用方法和注意事项进行了说明。
(随着产品功能改进或规格变化,其内容会有所更改,恕不另行通知。)
使用本产品之前,请认真阅读本手册。
Haier 将致力于以更好的产品满足消费者的需求。

依据版权法,未经 Haier 事先同意,禁止对产品软件以及本文档的部分或全部内容进行转录、复制、翻印或翻译。禁止制作本手册的缩节版本用于电子媒体或计算机中。

- Microsoft、Windows、Windows Explorer 和 Windows 徽标是微软公司的注册商标或商标。
- Intel 和 Pentium 是英特尔公司的注册商标。
- Macintosh 和 Macintosh 徽标是苹果电脑公司的注册商标或商标。
- 本手册中所提及的系统和产品均为其各自相应公司或组织的商标或注册商标,而™或®标志有可能未明确标识出来。

[目录]

1. Usage Precautions	4
① 使用环境	
② 产品安全	
③ 用户安全	
④ 数据存储	
2. 产品部件	6
3. 产品规格	7
4. 部件名称	8
5. 保存音乐文件	9
① 步骤 1, 安装驱动程序	
② 步骤 2, 保存音乐文件	
③ 步骤 3, 断开本产品与 PC 的连接	
6. 播放模式	12
① 收听音乐	
② 其他功能	
- 设置片断重复播放	
③ 播放模式菜单结构	
④ 更改菜单设置	
7. FM 调谐器模式	17
① 切换至 FM 调谐器模式	
② 调整频率	
③ 其他功能	
- 保存 FM 收音机频率	
④ 录制 FM 广播节目	
⑤ FM 调谐器模式菜单结构	
8. 录音模式	21
① 录音	
② 直接编码	
(从外部音频来源录音)	
③ 录音模式菜单结构	
9. 格式化	25
10. Haier Utility	26
11. 故障排除	28

1. 使用注意事项

1 使用环境

* 请勿在以下环境中使用或放置本产品。

- ① 高温环境
- ② 低温环境
- ③ 潮湿环境
- ④ 多水的地方
- ⑤ 多尘的地方
- ⑥ 阳光直射的地方
- ⑦ 车内
- ⑧ 靠近热源的地方
- ⑨ 多震动的地方
- ⑩ 靠近磁性物体的地方

2 产品安全

- ① 不要撞击本产品。
- ② 不要擅自拆解、修理或改装本产品。
- ③ 注意，不要使任何异物进入本产品内。
(如：回形针、纸、水或饮料)
- ④ 如果产品表面沾染了异物，请用软布擦拭。请不要在产品表面使用化学溶液。

3 用户安全

- ① 交通安全
 - 请勿在骑自行车、摩托车或驾驶汽车时，通过耳机或耳塞使用本产品 (收听音乐或 FM 广播)。这样可能会发生交通事故。此外，这样做还可能违反当地法律和法规。
 - 您在行走中使用本产品时，请减小耳机或耳塞的音量。否则可能会发生交通事故。
 - 当您在行走中使用本产品时，请减小耳机或耳塞的音量。否则可能会发生交通事故。
- ② 保护您的听力
 - 请避免长时间收听音乐。健康专家指出，这样做可能削弱您的听力。

4 数据存储

- ① 对因产品与计算机之间的数据传输而造成的数据丢失或损坏，Haier 不承担任何责任。
- ② 请确保将保存在本产品中的重要数据进行备份。产品中存储的数据会因为当机、故障或其他原因(外部撞击或电源故障)而丢失。对于此类情况，Haier 不承担任何责任。
- ③ 您应该在要求售后服务之前将保存在产品中的数据进行备份。Haier 在进行售后服务时不会备份您的数据。另外，Haier 对售后服务过程中造成的数据丢失不承担任何责任。
- ④ 向 PC 插入/拔出 USB 接线时，请务必捏紧插头。
- ⑤ 当本产品与 PC 相连时，请勿撞击或晃动本产品。

2. 产品部件

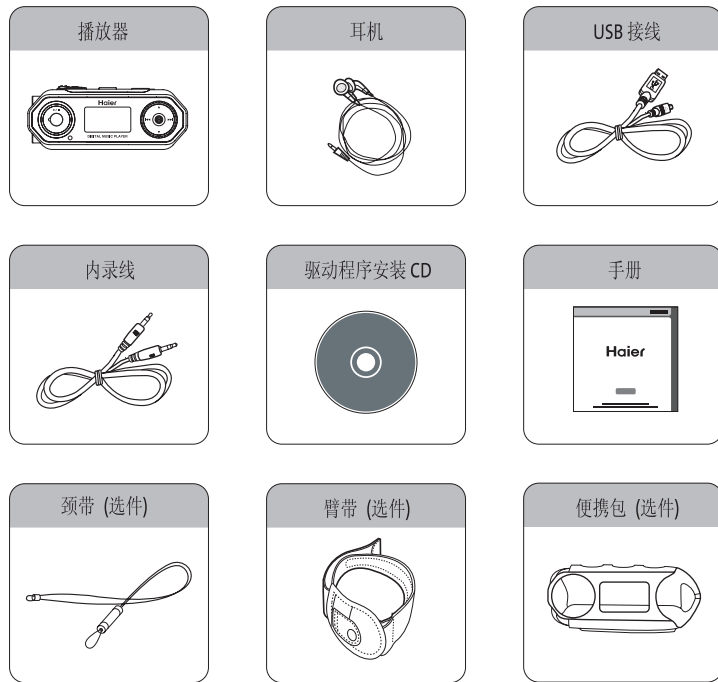

▲ 随着产品更改, 实际附件可能会与此处图示不同, 恕不另行通知。

3. 产品规格

外形尺寸	31 x 82 x 28.5mm (宽 x 高 x 厚)	
重量	40.5g	
显示屏	4 行、双区域彩色 OLED (橙色和蓝色)	
存储器	128MB、256MB、512MB 和 1GB	
解码	MP3, WMA, ASF	
编码	MP3	
音频	频率范围	20 Hz ~ 20 KHz
	信噪比	90 dB
	总谐波失真 (THD)	0.1
	输出	18mW/通道 (欧洲地区: 6mW/通道)
FM 调谐器	频率范围	76 ~ 108 MHz
	信噪比	50 dB
	预设电台	20
语言	菜单	英语
	信息	支持 55 种语言
PC 接口	PC 接口	USB 2.0 (兼容 USB 1.1)
	数据传输速率:	约 40Mbps
	支持操作系统	Windows: 98/SE/ME/2000/XP Macintosh: Macintosh OS 9.2 版或以上
电池	类型	AA (一节)
	持续播放时间	约 43 小时
工作温度	0°C ~ 40°C	

▲- 无论物理容量的大小, 实际的可用容量可能因逻辑文件系统系统而有所减少。

- 持续播放时间会因使用方法和菜单设置的不同而有所变化。
- 数据传输速率会因 PC 的规格而有所变化。
- 使用延长接线设备 (如: USB 集线器) 连接至计算机未必可以正常工作。

4. 部件名称

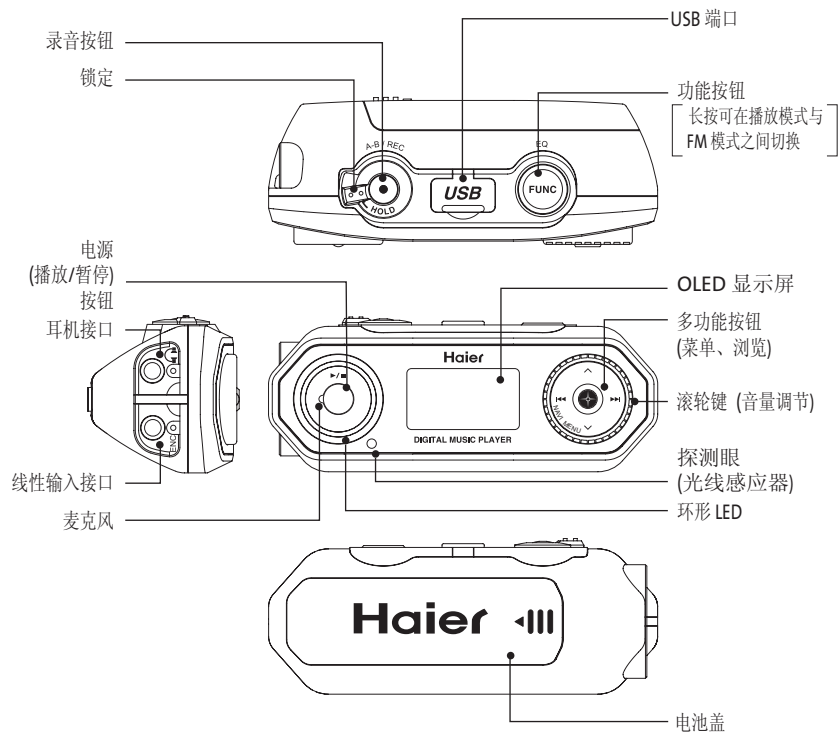

5. 保存音乐文件

步骤 1 安装驱动程序



Windows ME/2000/XP 用户无需安装驱动程序。

但是，如果需要安装驱动程序，则请在本产品连接至 PC 之前安装。

- ① 将安装 CD 放入 PC 的 CD-ROM 驱动器。
- ② 在安装菜单中选择 [Driver] (驱动器)，并根据屏幕提示进行驱动程序安装。

步骤 2 保存音乐文件

- ① 长按 [▶/■] 按钮打开播放器，然后使用 USB 接线将播放器连接至 PC。
- ② 单击桌面上的 [Windows Explorer] (Windows 资源管理器) 图标。
PC 会将 MAF-E30 识别为一个可移动磁盘。因此，可以如同使用 PC 中的普通硬盘一样，在本磁盘上保存/删除数据或创建文件夹。
- ③ 复制与粘贴：“复制”数据并粘贴到此可移动磁盘上 (MAF-E30)。
- ④ 拖放：选择要拖放的数据，然后用鼠标箭头将其拖放到此可移动磁盘上 (MAF-E30)。
- ⑤ 保存所有所需文件后，按照“断开播放器与 PC 的连接”中描述的步骤断开本播放器与 PC 的连接。

步骤 3 断开播放器与 PC 的连接

按以下步骤安全断开 PC 与本播放器的连接。敬请注意，如果不按照说明操作，可能造成数据丢失或播放器故障。

① 将鼠标指针移动至“Windows Task Bar”(任务栏)上的“Hot Plug”(热插拔)图标并单击鼠标右键。



② 出现“Safely Remove Hardware”(安全删除硬件)信息时，请单击它
硬件断开连接命令会因 Windows 操作系统的版本而有所不同。



③ 出现“Safely Remove Hardware”(安全删除硬件)窗口时，在硬件设备列表窗口中选择“USB Mass Storage Device”(大容量 USB 存储设备)并单击 [Stop] (停止) 按钮。



④ 出现“Stop a Hardware Device”(停止硬件设备)窗口时，选择“USB Mass Storage Device”(大容量 USB 存储设备)并单击 [OK] (确定) 按钮。

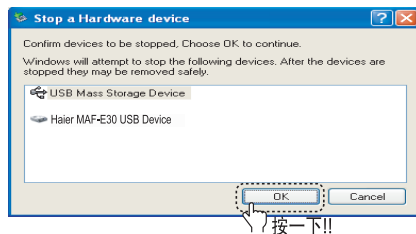

⑤ 出现“Safely Remove Hardware”(安全删除硬件)窗口时，按 [OK] (确定) 按钮并将播放器从 PC 上移除。

Windows 98 用户
- Windows 98 未提供任何指令，指示可将播放器从 PC 上安全地移除。因此，在将播放器从 PC 上移除之前，请检查环形 LED 的闪烁状态。等待环形 LED 熄灭后再移除播放器

6. 播放模式

1 收听音乐

1 开机/关机
长按 [▶/■] 按钮。

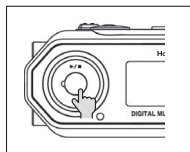

2 播放/暂停
按 [▶/■] 按钮。

3 播放时 OLED 显示屏信息

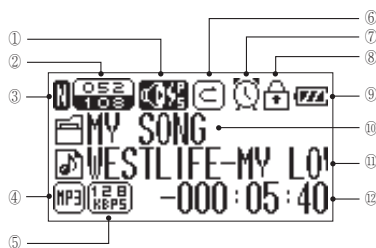

- ① Phillips 音效设置状态
- ② 正在播放的音乐文件编号/音乐文件总数
- ③ EQ 菜单设置状态
- ④ 文件格式
- ⑤ 文件格式
- ⑥ 重复播放菜单设置状态
- ⑦ 休眠菜单设置状态
- ⑧ 锁定状态
- ⑨ 剩余电池电量
- ⑩ 文件夹名称
- ⑪ 文件名
- ⑫ 播放时间

▲ 如未按任何按钮，将启动 OLED 屏幕保护。这时环形 LED 将会闪烁。要启动 OLED 显示，请按 [FUNC] (功能) 按钮。

4 选择下一个/上一个音乐文件以及快进/快退功能

- Ⓐ 向 ◀◀ 方向按多功能按钮可使用快退功能。如果短按，则将播放上一个音乐文件。
- Ⓑ 向 ▶▶ 方向按多功能按钮可使用快进功能。如果短按，则将播放下一个音乐文件。

🔍 播放时按 [FUNC] (功能) 按钮可更改 EQ (均衡器) 设置。

5 音量控制

① 旋转滚轮键可调节音量 (音量等级: 0~40)。

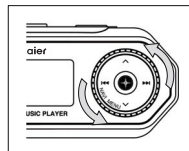

6 浏览

- ① 播放音乐文件时按多功能按钮。
- ② 向 ^, v 方向按多功能按钮选择所需的音乐文件。③ 按多功能按钮播放所选的音乐文件。

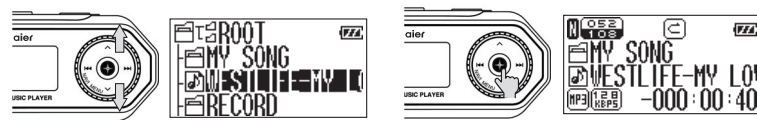

🔍 <移入/移出文件夹>

- 移入文件夹: 选择一个文件夹并按多功能按钮。或者, 向 ▶▶ 方向按多功能按钮。
- 移出文件夹: 按 [FUNC] (功能) 按钮移动到上一级文件夹。或者, 向 ◀◀ 方向按多功能按钮。

2 其他功能

设置片断重复播放



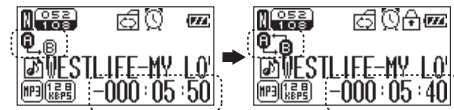

- ① 按 [REC] (录音) 按钮。
- ② 再次按 [REC] (录音) 按钮。





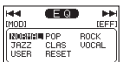



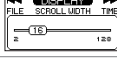

(显示重复播放设置时间)

▲ 按 [REC] (录音) 按钮可取消片断重复播放功能。
按 [▶/■] 按钮可暂停/播放重复部分。

3 播放模式菜单结构

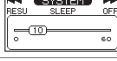
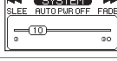
菜单	显示屏	说明
MODE (模式)		选择模式 1. Playback (播放)、2. Recording (录音)、3. FM Tuner (FM 调谐器)
EQ		为音乐类型选择适合的均衡器模式。 1. Normal (正常)、2. Pop (流行)、3. Rock (摇滚)、4. Jazz (爵士)、5. Classic (古典)、6. Vocal (声乐)、7. User (自定义)、8. Reset (重置)
EFFECT (音效)		选择音效 1. Off (关闭)、2. Pure Studio (纯正录音棚)、3. Concert (音乐会)、4. Groove (特重低音)、5. Dynamic Bass (动态重音)
REPEAT (重复)		设置播放顺序 1. Normal (正常)、2. Repeat One (重复一首)、3. Repeat All (重复所有)、4. Random (随机)、5. Directory Normal (正常目录)、6. Directory All (所有目录)、7. Directory Random (随机目录)
ERASE (删除)		删除存储器中保存的文件。 1. Erase File (删除一个文件)、2. Erase All (删除所有文件) ▲ 删除功能仅在停止模式下可用
LANGUAGE (语言)		为 ID3 标记和 WMA 文件信息设置语言。文件属性的显示受创建该文件的操作系统的影响。为在韩文版 Windows 中创建的 MP3 文件选择韩文，或为在英文版 Windows 中创建的 MP3 文件选择英文。 A: Afrikaans / Albanian / Arabic / Azeri B: Basque / Belarusian / Bulgarian C: Catalan / Chinese / Chinese / Croatian / Czech D: Danish / Dutch E: English / Estonian F: Faroese / Farsi / Finnish / French G: Galician / German / Greek H: Hebrew / Hungarian I: Icelandic / Indonesian / Italian J: Japanese K: Kazakh / Korean / Kyrgyz L: Latvian / Lithuanian M: Macedonian / Malay / Mongolian N: Norwegian P: Polish / Portuguese R: Romanian / Russian S: Serbian / Slovak / Slovenian / Spanish / Swahili / Swedish T: Tatar / Thai / Turkish U: Ukrainian / Urdu / Uzbek V: Vietnamese

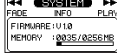
菜单	显示屏	说明
DISPLAY (显示)	HUM/AN EYE (探测眼) 	根据环境的明暗自动调节 OLED 的亮度。 1. On (打开)、2. Off (关闭)
	FILE INFO (文件信息) 	选择在 OLED 显示屏上显示的文件属性。 1. Tag information (标记信息)、2. File name (文件名)
	SCROLL WIDTH (卷轴宽度) 	调节文件信息滚动的速度。 2 ~ 16 (默认) ~ 128
	TIME INFO (时间信息) 	选择播放时间显示的方法 1. No count (不计时)、2. Count (计时)
	CYCLE LED (环形 LED) 	选择播放时环形 LED 的设置状态 1. On (打开)、2. Off (关闭)
	SYSTEM (系统)	AUTO PLAY (自动播放) 
RESUME (恢复) 		设置关机后重新开机时文件的播放位置。 1. Initial (起始位置)、2. Stopped (停止位置)
SLEEP (休眠) 		设置休眠时间。 0 (默认) ~ 60 分钟
AUTO POWER OFF (自动关机) 		设置自动关机时间。 3 (默认) ~ 30 分钟
FADE (淡出) 		设置播放时的淡出功能。 1. Off (关闭)、2. On (打开)
INFORMATION (信息) 		在播放器上显示固件版本、已用存储空间/总存储空间的信息。

4 更改菜单设置 (以更改“System/Fade”[系统/淡出]菜单为例)

① 长按多功能按钮进入菜单。

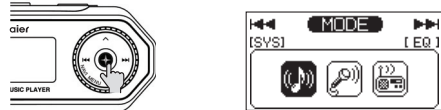

② 向 \llcorner , \llcorner 方向按多功能按钮选择“SYSTEM”(系统)。然后按多功能按钮。

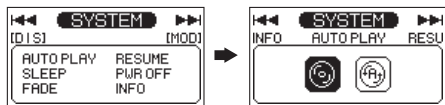

③ 向 \llcorner , \llcorner 方向按多功能按钮选择“FADE”(淡出)。然后按多功能按钮。

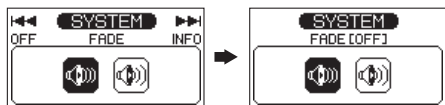

④ 向 \llcorner 方向按多功能按钮选择“ON”(打开)。然后,按多功能按钮保存该设置。



- \llcorner 在菜单内移动
 * FUNC (功能) 按钮: 进入上一级菜单项。
 * REC (录音) 按钮: 从菜单设置模式中退出。

7. FM 调谐器模式

1 切换到 FM 调谐器模式

① 长按多功能按钮进入菜单。在 MODE (模式) 菜单中按多功能按钮。

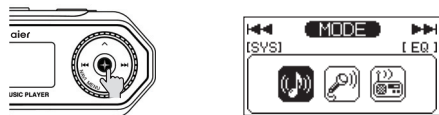

② 向 \llcorner 方向按多功能按钮选择“FM TUNER MODE”(FM 调谐器模式)。然后按多功能按钮。

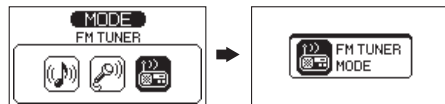

* 要从 MP3 模式直接切换至 FM TUNER (FM 调谐器) 模式, 请长按 [FUNC] (功能) 按钮。

2 调整频率

① 向 \llcorner , \llcorner 方向按多功能按钮调整频率。

② 向 \llcorner , \llcorner 方向长按多功能按钮自动搜索可用的频率。

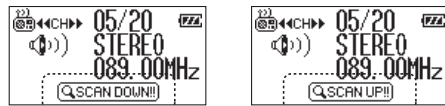

(Scan up/down [向前搜索/向后搜索])

3 其他功能

保存 FM 收音机频率

- ① 找到要保存的频率后，
长按多功能按钮进入菜单。
- ② 向 \leftarrow , \rightarrow 方向按多功能按钮选择“SAVE CH”(保存频道)。
然后，按多功能按钮。

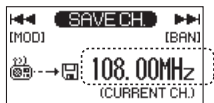
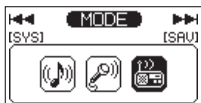

- ③ 选择电台编号并按多功能按钮保存该频道。



* 您也可以在收听 FM 节目时按 [REC] (功能) 按钮保存频道。

▲ 使用频道保存功能时的注意事项

如果您选择的电台编号已有其他频率，会出现“OVERWRITE?”(是否覆盖?)的信息。

您可以选择 20 个电台。(STN 01 - STN 20 [电台 01 - 电台 20])

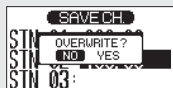

< 频道模式和电台模式 > * 短促按 [FUNC] (功能) 按钮可在两种模式间切换。

* 频道模式：您可以向 \leftarrow , \rightarrow 方向按多功能按钮选择可接收的频率。

*(如果该电台已被占用。)



—— 电台模式：您只能选择保存的频道。

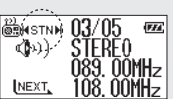

4 录制 FM 广播节目 (记录 FM 招待会的目录)

- ① 长按 [REC] (录音) 按钮。



- ② 再次按 [REC] (录音) 按钮可暂停录音。要继续录音，
请再次按 [REC] (录音) 按钮。

- ③ 长按 [REC] (录音) 按钮可停止录音。



* FM 录音文件将保存在“RECORD”(录音)文件夹中。

5 FM 调谐器模式菜单结构

菜单	显示屏	说明
MODE (模式)		选择模式 1. Playback (播放)、2. Recording (录音)、3. FM Tuner (FM 调谐器)
SAVE CHANNEL (保存频道)		显示频道保存状态。 STN 01 - STN 20 (电台 01 - 电台 20)
FM BAND (FM 波段)		按国家显示频率范围。 1. US/EU/KR/CN (美国/欧盟/韩国/中国): 87.5 - 108MHz 2. Japan (日本): 76 - 92MHz 3. Worldwide (全球): 76 - 108MHz
AUTO PRESET (自动调谐)		设置自动调谐功能。如果使用 Auto Preset (自动预设) 功能， 则保存的电台将被删除。 1. NO (否)、2. YES (是)

菜单	显示屏	说明
SEEK STEP (搜索段落)		选择频率的搜索段落。 1. 100KHz、2. 50KHz
FM REC (FM 节目录制)	QUALITY (音质)	选择录音的音质。 Sample rate (采样率): 32KHz、44.1KHz Bit rate (数据率): 32KHz: 48Kbps ~ 320Kbps 44.1KHz: 48Kbps ~ 128Kbps
	REC GAIN (录制获取)	选择录音的音量。 1. LOW (低)、2. MIDDLE (中)、3. HIGH (高)
DISPLAY (显示)	HUMAN EYE (探测眼)	根据环境的明暗自动调节 OLED 的亮度。 1. On (打开)、2. Off (关闭)
	CYCLE LED (环形 LED)	选择播放时环形 LED 的设置状态 1. On (打开)、2. Off (关闭)
SYSTEM (系统)	SLEEP (休眠)	设置睡眠时间。 0 (默认) ~ 60 分钟。
	INFORMATION (信息)	在播放器上显示固件版本、 已用存储空间/总存储空间的信息。

8. 录音模式

1 录音

① 长按多功能按钮进入菜单。在“MODE”(模式)屏幕中按多功能按钮。



② 向▶▶方向按多功能按钮选择“RECORDING MODE”(录音模式)。然后，按多功能按钮。

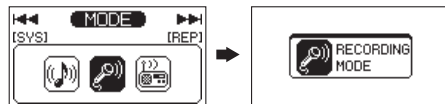

③ 长按 [REC] (录音) 按钮。



④ 再次按 [REC] (录音) 按钮可暂停录音。
要继续录音，请再次按 [REC] (录音) 按钮。

⑤ 长按 [REC] (录音) 按钮可停止录音。



* 在 MP3 模式下录音。

- ① 如果正在播放音乐，请暂停播放。
- ② 长按 [REC] (录音) 按钮开始录音。

2 直接编码 (从外部音频来源录音)

- ① 利用内录线将耳机/耳塞插头连接至 MAF-E30 的线性输入接口。
- ② 在暂停模式下接入外部设备。
- ③ 长按多功能按钮进入录音模式下的菜单。

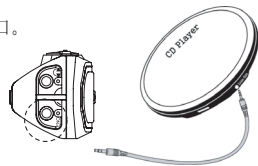

* 光纤输入：
：如果将数字音频来源通过光纤接线输入，
则光纤输入功能将自动启动而无需另外设置。

- ④ 选择“REC OPT”(录音选项)并按多功能按钮。然后，选择“LINE IN REC”(内录)并按多功能按钮。



- ⑤ 在播放模式下接入外部设备。
- ▲ 编码文件的音量受外部设备音量的影响。

- ⑥ 长按 [REC] (录制) 按钮。



再次按 [REC] (录音) 按钮可暂停编码。要继续编码，
请再次按 [REC] (录音) 按钮。

- ⑦ 长按 [REC] (录音) 按钮可停止编码。



3 录音模式菜单结构

菜单	显示屏	说明
MODE (模式)		选择模式 1. Playback (播放)、2. Recording (录音)、3. FM Tuner (FM 调谐器)
REPEAT (重复)		设置播放顺序 1. Normal (正常)、2. Repeat One (重复一首)、3. Repeat All (重复所有)、 4. Random (随机)、5. Directory Normal (正常目录)、6. Directory All (所有目录)、 7. Directory Random (随机目录)
REC OPT (录音选项)		选择录音模式的选项。 1. Voice recording (语音录制)、2. Line-in recording (内录)
VOICE REC (语音录制)	QUALITY (音质)	选择录音的音质。 Sample rate (采样率): 32KHz、44.1KHz Bit rate (数据率): 32KHz: 48Kbps ~ 320Kbps 44.1KHz: 48Kbps ~ 128Kbps
	REC GAIN (录制获取)	选择录音的音量。 1. LOW (低)、2. MIDDLE (中)、3. HIGH (高)
	VOR	VOR (声控录音) 只在检测到声音时启动录音， 这样可避免不必要的录音并节省存储空间。 1. Off (关闭)、2. Library (图书馆)、3. Office (办公室)、4. Park (公园) ▲ 只有语音录制支持 VOR (声控录音)。 关机时，设置会回到“OFF” (关闭) 状态。
	AGC	AGC (自动增益控制) 自动调整放大率，将输入信号增大至目标水平。 1. Off (关闭)、2. On (打开) ▲ 只有语音录制支持 AGC (自动增益控制)。
LINE-IN REC (内录)		选择直接编码的音质。 Sample rate (采样率): 32KHz、44.1KHz Bit rate (数据率): 32KHz: 48Kbps ~ 320Kbps 44.1KHz: 48Kbps ~ 128Kbps

菜单	显示屏	说明
DISPLAY (显示)	HUMAN EYE (探测眼)	根据环境的明暗自动调节 OLED 的亮度。 1. On (打开)、2. Off (关闭)
	TIME INFO (时间信息)	选择播放时间显示的方法 1. No count (不计时)、2. Count (计时)
	CYCLE LED (环形 LED)	选择播放时环形 LED 的设置状态 1. On (打开)、2. Off (关闭)
SYSTEM (系统)	SLEEP (休眠)	设置睡眠时间。 0 (默认)- 60 分钟。
	AUTO POWER OFF (自动关机)	设置自动关机时间。 3 (默认)- 30 分钟。
	FADE (淡出)	设置播放时的淡出功能。 1. Off (关闭)、2. On (打开)
	INFORMATION (信息)	在播放器上显示固件版本、 已用存储空间/总存储空间的信息。

9. 格式化

- ① 在 Windows 资源管理器中选择此可移动磁盘，然后单击鼠标右键。
- ② 选择“Format”(格式化)菜单。
- ③ 出现“Format”(格式化)窗口时，从“File System”(文件系统)栏中选择“FAT”。
※ 不支持 FAT32 和 NTFS 格式。
- ④ 按 [Start] (开始) 按钮进行存储器格式化。
- ⑤ 格式化完成后，请按 [Done] (完成) 按钮。

⚠ 如果您是用 Windows 的“Format”(格式化)命令对本播放器的存储器进行格式化，则必须使用 Haier Utility 手动将“config”(配置)文件复制到本播放器中。当您对本播放器进行格式化时，播放器中的所有数据将被删除。因此，请确保在格式化前备份重要的数据。



10. Haier UTILITY

26

10. Haier Utility

1 安装 Haier Utility

① 打开 PC，将安装 CD 放入 CD-ROM 驱动器。

然后，安装菜单将自动出现。

▲ 如果安装 CD 没有自动运行，请在桌面上双击“我的电脑”。然后，选择 CD-ROM 驱动器 (D: or E:, depending on your PC configuration) and double click the execution file.或 E:, 这取决于您 PC 的配置，并双击可执行文件。

② 在安装菜单中单击 Haier Utility 项目。

然后，会显示Haier安装屏幕。

③ 根据屏幕上显示的提示安装该软件程序。

2 使用 Haier Utility



1 格式化和配置

利用本菜单格式化播放器的存储器并复制系统文件。请注意，一旦格式化后播放器中的所有数据都将被删除。

① 将播放器连接至 PC。

② 运行 Haier Utility。

③ 按 [Format & Config] (格式化和配置) 按钮。

(※ 不支持 FAT32 和 NTFS 格式。)



2 安装配置

使用本菜单将系统文件保存至播放器中。如果您使用 Windows 的“Format”(格式化)命令对播放器进行格式化，则您需要将“config”(配置)文件复制到播放器中。

① 将播放器连接至 PC。

② 运行 Haier Utility。

③ 按 [Setup Config] (安装配置) 按钮。

3 固件升级

① 从 Haier 网站下载固件并将其保存在 PC 中。

(www.ithaier.com)

② 执行固件文件。

然后，Haier Utility 将自动运行。

③ 按 [Firmware Upgrade] (固件升级) 按钮。

27

10. Haier Utility

11. 故障排除

*请检查以下项目，然后确认本产品是否发生故障。

Q 我听不到任何声音。或者，我听到杂音。

- A** 请检查音量。
- A** 您的播放器可能受到邻近电器的干扰。
- A** 如果音乐文件损坏，则会出现杂音或声音中断的现象。

Q OLED 显示乱码。

- A** 重新设置语言。

Q 当我想收听收音机节目时，我听到杂音且无法设置广播频道。

- A** 您的播放器可能受到邻近电器的干扰。请确保间隔足够的距离。
- A** 收听收音机节目时，耳机可作为天线。因此，如果不使用耳机，接收灵敏度会降低。或者，在某些区域 FM 的接收灵敏度会较差。

Q 我无法将文件从 PC 复制到播放器中。

- A** 检查 PC 与播放器之间的 USB 接线的连接。
- A** 请确保将播放器打开。

MEMO
