

At your side.  
**brother**®

# 使用说明书

FAX-1840C  
MFC-3240C

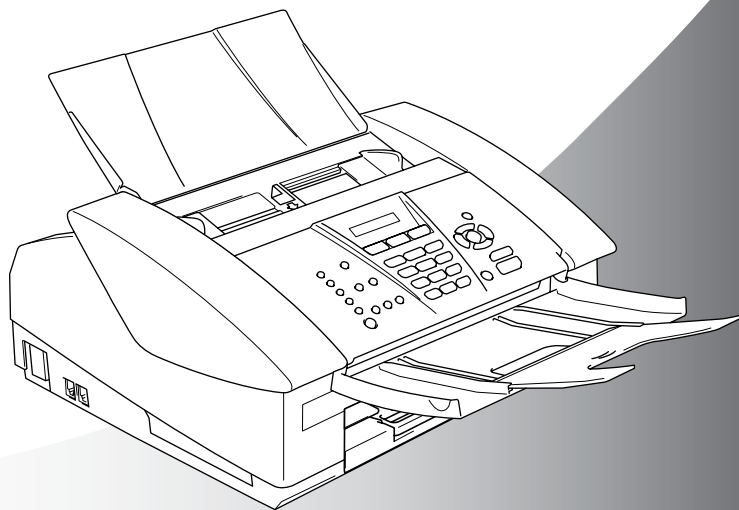

At your side.  
**brother**®

版本 A

本设备设计应用于两芯的模拟 PSTN 线路。

## 认可信息

---

Brother 公司声明，如果在原购买国以外的国家使用本产品，本产品可能无法正常运转，同时，如果在其他国家的通信线路上使用本产品，Brother 公司将不予以任何保证。

## 编辑及出版声明

---

本说明书由兄弟工业株式会社编辑出版，说明书中包含有最新产品的说明和技术规格。

本说明书内容及本产品规格如有更改，恕不另行通知。







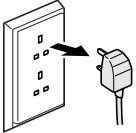

Brother 公司保留对包含在本使用说明书中的产品规格和材料作出更改的权利，恕不另行通知，同时由于使用本说明书所包含的材料所造成的任何损坏（包括后果），包括但不限于本出版物的排版及其它错误，Brother 公司将不承担任何责任。

# 安全注意事项

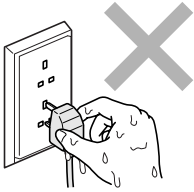
## 安全使用本设备

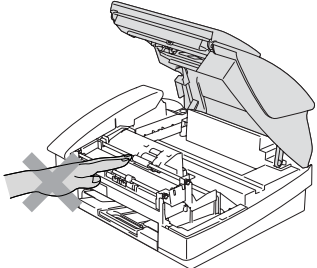
请参照此说明，以备日后查阅和维修设备。

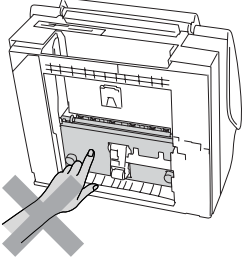
### 警告

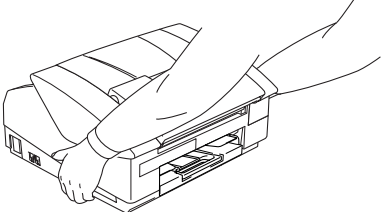
	<p>设备内有高压电极。清洁设备前，确认已先拔下电话线，然后从电源插座上拔下电源线。</p> 		<p>请勿用湿手插拔插头。否则可能会导致电击。</p> 
	<p>为了避免受伤，请注意不要触碰如图所示的阴影区域。</p> 		<p>当移动设备时，如图所示，抓住两侧手把。</p> 
	<p>移动设备时，请将双手放在设备两侧，这样，抬起设备时，能够托住设备底部。（请参见右图）</p> 		

 本使用说明书中的大多数图片是 MFC-3240C 的图片。

- 安装或修改电话线路时应小心谨慎。如果未将电话线从墙上插座中拔出，则切勿触摸未绝缘的电话线或电路接头；切勿在雷雨期间安装电话线；切勿将墙上电话插座安装于潮湿的位置。
- 本产品必须安装在容易触及的电源插座附近。在遇到紧急情况时，必须将电源线从电源插座上拔下以完全切断电源。

	<p><b>重要安全说明</b></p> <p>使用电话设备时，为减少发生火灾、电击和人身伤害的可能性，请严格遵守下列基本安全指南：</p> <ol style="list-style-type: none"><li>1. 请勿在水源附近，如浴缸、盥洗盆、厨房水槽、洗衣机附近、在潮湿的地下室里或游泳池附近使用本产品。</li><li>2. 避免雷雨期间使用本产品。否则，可能由于闪电而导致电击的危险。</li><li>3. 请勿在煤气、天然气等气体泄漏区域附近使用本产品。</li></ol> <p>请妥善保管本说明书</p>
---	--

# 选择安装位置

将设备放置在一个平整、牢固而不易受到振动和撞击的表面上，如桌子。将设备放置在电话插座和标准的已接地的电源插座附近。同时还应将本设备安装在温度介于 10° C 和 35° C 之间的地方。

## ! 注意

- 避免将设备安装在人员往来频繁的地方。
- 避免将设备安装在地毯上。
- 请勿将本设备放置在加热器、空调、流体、化学制品或冰箱的附近。
- 请勿将设备暴露在阳光直射、过热、潮湿或多尘的地方。
- 请勿将设备连接到由墙上开关或自动定时器控制的插座上。
- 断电将会导致设备内存中的信息丢失。
- 请勿将设备连接到与大功率家电或其他可能引起断电的设备共用同一电路的插座上。
- 避免干扰源，例如扬声器或无绳电话的基座等。

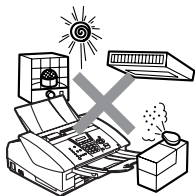

# 快速参考指南

## 发送传真

### 自动传输

- 1 如果传真键未显示为绿色，请按  **传真键**。
- 2 装入文稿。
- 3 用单拨号、速拨号、检索或拨号盘来输入传真号。
- 4 按**启用黑白键**或**启用彩色键**。

## 存储号码

### 存储单拨号码

- 1 按**功能 / 设定键**，然后按数字 **2, 3, 1**。
- 2 按要存储号码的单拨号按键。



要按控制面板上黑色方框中的单拨号码时，请在按单拨号键的同时按住**转换键**。

- 3 输入号码（最多 20 个数字），然后按**功能 / 设定键**。
- 4 输入一个最多 15 个字符的名称（或留空），然后按**功能 / 设定键**。
- 5 按**停止 / 退出键**。

## 存储速拨号码

- 1 按**功能 / 设定键**，然后按数字 **2, 3, 2**。
- 2 使用拨号盘输入一个两位数的速拨号码，然后按**功能 / 设定键**。
- 3 输入号码（最多 20 个数字），然后按**功能 / 设定键**。
- 4 输入一个最多 15 个字符的名称（或留空），然后按**功能 / 设定键**。
- 5 按**停止 / 退出键**。

## 拨号操作

### 单拨号 / 速拨号

- 1 如果传真键未显示为绿色，请按  传真键。
- 2 装入文稿。
- 3 按想要呼叫号码的单拨号按键。

 要按控制面板上黑色方框中的单拨号码时，请在按单拨号键的同时按住**转换键**。

— 或 —

- 按**检索 / 速拨**键，接着按 # 键，然后再输入一个两位数的速拨号码。
- 4 按**启用黑白键**或**启用彩色键**。

## 使用检索

- 1 如果传真键未显示为绿色，请按  传真键。
- 2 装入文稿。
- 3 按**检索 / 速拨**键，然后输入要查找名称的第一个字母。
- 4 按 ◀ 或 ▶ 键搜索内存。
- 5 按**启用黑白键**或**启用彩色键**。

## 复印

- 1 按  **复印**键以使其变绿。
- 2 装入文稿。
- 3 按**启用黑白键**或**启用彩色键**。

# 目录

## 1

简介 .....	1-1
使用本说明书 .....	1-1
查找信息 .....	1-1
本说明书中的符号 .....	1-1
控制面板概述 .....	1-2
将设备设为节电模式状态 .....	1-5
节电模式设置 .....	1-6
装入文稿 .....	1-7
使用自动进稿器 (ADF) .....	1-7
推荐的使用环境 .....	1-7
关于纸张 .....	1-9
推荐使用的纸张 .....	1-9
处理和使用特殊纸张 .....	1-10
用于每项操作的纸张类型和大小 .....	1-11
纸张重量、厚度和容量 .....	1-12
出纸盒纸张容量 .....	1-12
可打印区域 .....	1-13
如何装入纸张、信封和明信片 .....	1-14
装入纸张或其他介质 .....	1-14
装入信封 .....	1-16
装入明信片 .....	1-17
传真音和握手 .....	1-18
ECM (错误修正模式) .....	1-19

## 2

开始 .....	2-1
初始设置 .....	2-1
设置日期和时间 .....	2-1
设置音频或脉冲拨号模式 .....	2-1
设置本机标志 ID .....	2-2
设置电话线路类型 .....	2-3
常规设置 .....	2-4
设置模式定时器 (仅 MFC-3240C) .....	2-4
设置模式定时器 (仅 FAX-1840C) .....	2-4
设置纸张类型 .....	2-5
设置纸张大小 .....	2-5
设置振铃音量 .....	2-6
设置蜂鸣器音量 .....	2-6
设置扬声器音量 .....	2-7
设置液晶显示屏的对比度 .....	2-7

## 3

设置发送 .....	3-1
------------	-----



如何进入传真模式 .....	3-1
如何拨号 .....	3-1
手动拨号 .....	3-1
单拨 .....	3-2
速拨 .....	3-2
检索 .....	3-3
传真重拨 .....	3-3
如何发送传真（黑白和彩色） .....	3-4
彩色传真传输 .....	3-4
从自动进稿器发送传真 .....	3-4
自动传输 .....	3-4
手动传输 .....	3-5
在通话结束时发送传真 .....	3-5
基本发送操作 .....	3-6
使用多种设置发送传真 .....	3-6
对比度 .....	3-6
传真分辨率 .....	3-7
双向访问（不可用于彩色传真） .....	3-8
实时传输 .....	3-9
检查作业状态 .....	3-10
取消正在处理的传真作业 .....	3-10
取消预定的作业 .....	3-10
高级发送操作 .....	3-11
多址发送（不可用于彩色传真） .....	3-11
国际模式 .....	3-12
延时传真（不可用于彩色传真） .....	3-13
延时批量发送 （不可用于彩色传真） .....	3-14
设置轮询发送（标准） （不可用于彩色传真） .....	3-15
设置有安全密码的轮询发送 （不可用于彩色传真） .....	3-16
发送锁定 .....	3-17
设置密码 .....	3-18
更改发送锁定密码 .....	3-18
打开发送锁定 .....	3-19
关闭发送锁定 .....	3-19

## 4

<b>设置接收 .....</b>	<b>4-1</b>
基本接收操作 .....	4-1
选择接收模式 .....	4-1
选择或更改接收模式 .....	4-2
设置振铃延迟 .....	4-2
设置 F/T 振铃时间（仅适用于传真 / 电话模式） .....	4-3

传真检测（仅 MFC-3240C） .....	4-4
传真检测（仅 MFC-1840C） .....	4-5
打印缩小了的接收传真 （自动缩小） .....	4-6
在通话将结束时接收传真 .....	4-6
从内存中打印传真 .....	4-7
接收到内存中（不可用于彩色传真） .....	4-7
轮询 .....	4-8
安全轮询 .....	4-8
设置轮询接收（标准） .....	4-8
设置有安全密码的轮询接收 .....	4-9
设置延时轮询接收 .....	4-9
连续轮询 .....	4-10

## 5

<b>速拨号和拨号选项 .....</b>	<b>5-1</b>
存储号码以便轻松拨号 .....	5-1
存储单拨号码 .....	5-1
存储速拨号码 .....	5-2
更改单拨号码和速拨号码 .....	5-3
设置多址发送组 .....	5-4
拨号选项 .....	5-5
访问密码和信用卡号码 .....	5-5
暂停 .....	5-6
音频或脉冲 .....	5-6
电话（语音）操作（仅 FAX - 1840C） .....	5-7
如何拨号 .....	5-7
拨打电话 .....	5-7
保留（仅 FAX-1840C） .....	5-7
静音（仅 FAX-1840C） .....	5-7

## 6

<b>远程传真选项 .....</b>	<b>6-1</b>
（不可用于彩色传真） .....	6-1
设置传真转发 .....	6-1
设置传真存储 .....	6-2
关闭远程传真选项 .....	6-3
设置远程访问密码 .....	6-3
远程调取 .....	6-4
使用远程访问密码 .....	6-4
远程命令 .....	6-5
检索传真 .....	6-6
更改传真转发号码 .....	6-6

## 7

<b>打印报告 .....</b>	<b>7-1</b>
传真设置和激活 .....	7-1

自定义传输验证报告 .....	7-1
设置日志周期 .....	7-2
打印报告 .....	7-3
如何打印报告 .....	7-3

## 8

<b>复印 .....</b>	<b>8-1</b>
将设备用作复印机 .....	8-1
进入复印模式 .....	8-1
单张复印 .....	8-2
多份复印 .....	8-2
停止复印 .....	8-2
使用临时复印键 （临时设置） .....	8-3
提高复印速度或质量 .....	8-4
更改临时复印设置 .....	8-5
放大或缩小复印的图像 .....	8-6
设置纸张类型 .....	8-7
设置纸张大小 .....	8-8
调节亮度 .....	8-8
调整对比度 .....	8-9
用 N 合 1 复印（页面布局） .....	8-10
更改默认复印设置 .....	8-12
提高复印速度或质量 .....	8-12
调节亮度 .....	8-12
调整对比度 .....	8-13
调节色彩饱和度 .....	8-13
法律限制 .....	8-14

## 9

<b>重要信息 .....</b>	<b>9-1</b>
为了您的安全 .....	9-1
国际 ENERGY STAR® 声明 .....	9-1
重要安全说明 .....	9-2
商标 .....	9-4

## 10

<b>故障排除和日常维护 .....</b>	<b>10-1</b>
故障排除 .....	10-1
错误信息 .....	10-1
文稿卡纸 .....	10-4
文稿在设备的前部卡纸。 .....	10-4
打印机内部卡纸或卡纸 .....	10-5
纸盒内部卡纸 .....	10-5
纸张卡在设备中 .....	10-6
设备常见问题 .....	10-8
兼容性 .....	10-12

如何提高打印质量 .....	10-13
清洗打印头 .....	10-13
检查打印质量 .....	10-14
检查打印对齐 .....	10-16
检查墨水余量 .....	10-17
包装及运输设备 .....	10-18
日常维护 .....	10-21
清洁扫描仪 .....	10-21
清洁设备打印机压纸辊 .....	10-22
更换墨盒 .....	10-23

## A

<b>附录 A .....</b>	<b>A-1</b>
电话服务 .....	A-1
来电显示 .....	A-1
查看来电显示列表 .....	A-2
打印来电显示列表 .....	A-2
高级接收操作 .....	A-3
从分机电话上操作 .....	A-3
传真 / 电话模式 .....	A-4
节电模式状态下的传真 / 电话模式 .....	A-4
使用无绳外接听筒 .....	A-5
更改远程代码 .....	A-5
连接外接设备到设备 .....	A-6
连接外接电话 .....	A-6
连接外接应答设备 (TAD) .....	A-7
顺序 .....	A-7
连接 .....	A-8
在外接应答设备上录制外出留言 (OGM) .....	A-9
电话线路上的自定义功能 .....	A-9

## B

<b>附录 B .....</b>	<b>B-1</b>
屏幕编程 .....	B-1
菜单表 .....	B-1
内存存储 .....	B-1
浏览键 .....	B-2
输入文本 .....	B-9
插入空格 .....	B-9
错误更正 .....	B-9
重复输入字母 .....	B-9
特殊字符和符号 .....	B-9

## G

<b>术语表 .....</b>	<b>G-1</b>
------------------	------------

## S

<b>规格 .....</b>	<b>S-1</b>
-----------------	------------

产品说明 .....	S-1
一般规格 .....	S-1
打印介质 .....	S-3
复印.....	S-3
传真机 .....	S-4
扫描仪	
(仅 MFC-3240C) .....	S-5
打印机 .....	S-6
接口.....	S-7
计算机要求 .....	S-7
耗材.....	S-8

**I**

索引 .....	I-1
----------	-----

**R**

远程调取访问卡 .....	R-1
---------------	-----

# 1 简介

## 使用本说明书

感谢您购买 Brother 传真设备或多功能一体机 (MFC)。设备操作简单，液晶显示屏的提示可引导您完成各项设定。通过阅读本说明书，您能更好的使用设备。

## 查找信息

---





目录中列出了所有章节的标题和副标题。您也可以从本说明书后面的索引中快速查找到任何特定性能或操作的相关信息。

## 本说明书中的符号

---

在本说明书中使用了一些特殊符号，用以提醒您所要注意的一些重要警告、注意以及操作。为了帮助您深入了解本设备以及使您正确地操作按键，我们使用了特殊字体并添加了一些在液晶显示屏上显示的提示信息。

- Bold**                      粗体字表示在设备控制面板上的特定按键。
- Italics*                      斜体字强调了应注意的要点或提示您参考相关主题。
- Courier New                Courier New 字体表示在设备液晶显示屏上显示的信息。

-  警告，提示您应如何避免可能存在的人身伤害。
-  注意，用以告知您必须遵守或避免的操作步骤以防止损坏设备。
-  注，用以告知您应如何处理可能出现的情形，或给出了当前操作如何与其它功能一起工作的提示。
-  不正确的安装，用以警告您注意与设备不兼容的设备和操作。

# 控制面板概述

MFC-3240C

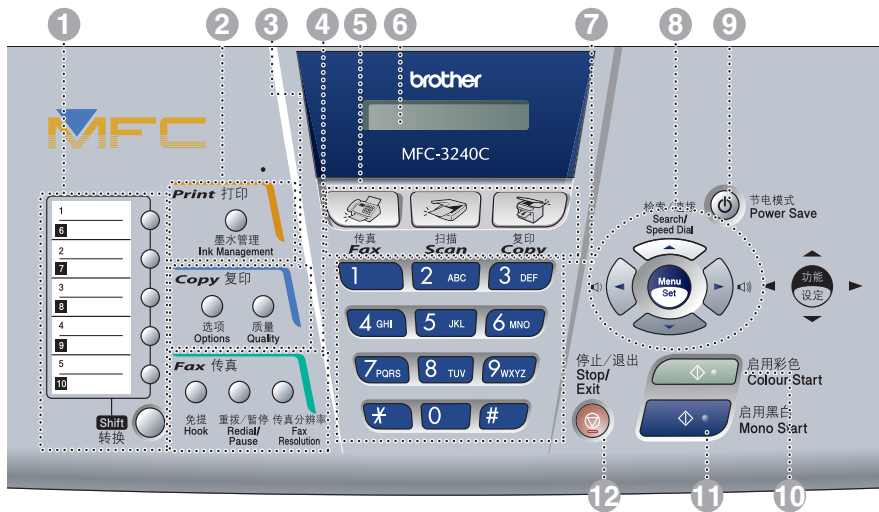

FAX-1840C



### ① 单拨号键

可立即访问先前已存储的速拨号码。

#### 转换

要访问控制面板中黑色方框中的一个单拨号，按单拨号键的同时按住此键。

### ② 墨水管理（仅 MFC-3240C）

可清洗打印头，检查打印质量以及查看可用墨水余量。

#### 墨水管理 / 报告（仅 FAX-1840C）

可清洗打印头，检查打印质量以及查看可用墨水余量。

— 或 —

按住**转换**键可访问报告菜单。

### ③ 复印键

#### 选项

可快速方便的为复印选择临时设置。

#### 质量

使用此键可为复印选择临时设置。

### ④ 传真和电话键：

#### 免提 / 保留（仅 FAX-1840C）

如果想确保传真是否会应答，拨号前请按此键，然后按**启用黑白**或**启用彩色**键。

— 或 —

使您保留电话。

#### 免提（仅 MFC-3240C）

如果想确保传真是否会应答，拨号前请按此键，然后按**启用黑白**或**启用彩色**键。

#### 重拨 / 暂停

重拨上一个呼叫的号码。同时也可用于在速拨号中插入一个暂停。

#### 传真分辨率

调节发送传真时的分辨率。



## 5 模式键:



**传真**

使您进入传真模式。



**扫描 (仅 MFC-3240C)**

使您进入扫描模式。



**复印**

使您进入复印模式。

## 6 液晶显示屏 (LCD)

屏幕上显示的信息有助于设置和使用设备。

## 7 拨号盘

使用这些键拨电话或传真号码，同时作为键盘将信息输入设备。

在电话呼叫期间可按#键将拨号模式临时从脉冲模式切换至音频模式。

## 8 浏览键:

### Menu/Set (功能 / 设定)

此按键可用于功能和设定操作。可使用菜单对设备中的设置进行编程并将其存储。



可按这些键调节音量。

### ▲ 检索 / 速拨

可查询存储在拨号内存中的号码。也可通过按#键和两位数字拨打已存储的号码。



按此键滚动返回到菜单选项。

▲ 或 ▼

按此键在菜单和选项间滚动。

## 9 节电模式

可将设备转为节电模式状态。

## 10 启用彩色

可用彩色发送传真或进行复印。

对于 MFC-3240C 也可进行扫描操作 (彩色或黑色，取决于计算机上的扫描设置)。

## 11 启用黑白

可用黑白两色发送传真或进行复印。对于 MFC-3240C 也可进行扫描操作 (彩色或黑色，取决于计算机上的扫描设置)。

## 12 停止 / 退出

停止操作或退出菜单从功能菜单中退出。

## 将设备设为节电模式状态

当设备闲置时，可按节电模式键将其设为节电模式。在节电模式下，设备将正常接听电话呼叫。关于在节电模式下接收传真的更多信息，请参见 1-6 上的表格。如果设备配有听筒，也可在 F/T（传真 / 电话）模式下接收传真（请参见第 1-6 页上的 *节电模式设置*）。也可发送设定的延时传真，甚至当您离开了设备，仍可通过使用远程调取功能检索传真，如果您要执行其他操作，必须将设备转为正常模式。

### 将设备设为节电模式状态

按住 **节电模式** 键直到液晶显示屏显示：

Shutting Down

液晶显示屏指示灯将熄灭。

### 退出设备的节电模式

按住 **节电模式** 键直到液晶显示屏显示：

Please Wait

液晶显示屏将显示日期和时间（传真模式）。



即使退出了设备的节电模式，它仍将定期清洗打印头以保证打印质量。

如果您拔下了交流电源线，将不可使用设备的所有操作。



通过自定义下页所示的 **节电模式** 键后关闭设备。在关闭模式下，将不可使用按键操作。（请参见第 1-6 页上的 *节电模式设置*）



电话机始终可用。

## 节电模式设置

可自定义本设备的**节电模式键**。默认模式为 Fax Receive:On (传真接收: 开), 因此设备即使在节电模式下仍可接收传真或呼叫。如果不需要设备接收传真或呼叫, 请将设置更改为 Fax Receive:Off (传真接收: 关)。(请参见第 1-5 页上的**将设备设为节电模式状态**)

- 1 按**功能 / 设定键**, 然后按数字 **1**, 6.P.Save Setting  
**5**。
- 2 按**▲**或**▼**键选择 Off (关) (或 On (开))。
- 3 按**功能 / 设定键**。
- 4 按**停止 / 退出键**。

开 / 关设置	接收模式	可用操作
Fax Receive:On (传真接收: 开) (默认)	Fax Only (仅传真) External TAD (外接应答设备)	传真接收 (自动), 传真检测, 延迟传真 *1, 远程传真选项 *1, 远程调取 *1: ■ (仅 FAX-1840C) 拿起听筒便可接听电话。
	Manual (手动) Fax/Tel (传真 / 电话) *2	延时传真 *1, 传真检测: ■ (仅 FAX-1840C) 拿起听筒可接听电话。
Fax Receive:Off (传真接收: 关)	—	设备的所有操作不可用。

\*1 应在关闭设备前设定才有效。

\*2 即使将接收模式设置为 Fax/Tel (传真 / 电话) 也无法自动接收传真。(仅 MFC-3240C)

# 装入文稿

可从 ADF（自动进稿器）发送传真、复印和扫描。

## 使用自动进稿器 (ADF)

---

自动进稿器可最多装入 20 页文稿，并一张一张进纸，使用标准（80 克 / 米<sup>2</sup>）纸张。放入自动进稿器前，展开堆叠的纸张。

### 推荐的使用环境

温度：                  20° - 30 ° C

湿度：                  50% - 70%

纸张：                  A4 80 克 / 米<sup>2</sup>

 请勿使用卷曲、皱折、折痕、裂开、有钉书钉、回形针、粘有胶水或粘有胶带的纸张。

请勿使用纸板、新闻纸或纺织品。

- 确保文稿的墨水已完全干了。
- 发送的文稿宽度应在 8.9-21.6 厘米之间，长度应在 12.7-35.6 厘米之间。

- 1 将纸张充分散开。
- 2 打开文稿托盘 (1)，拉出延展板 (2)，然后打开文稿支撑板 (3)。

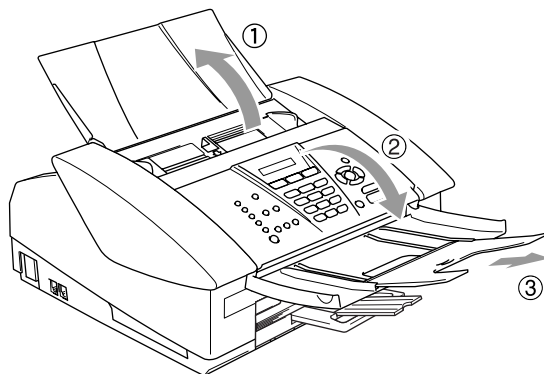

- 3 把文稿面朝下，以顶部先进入的方式放入自动进稿器直到纸张接触到了送纸辊 (4)。
- 4 调整导纸板至文稿的宽度 (5)。

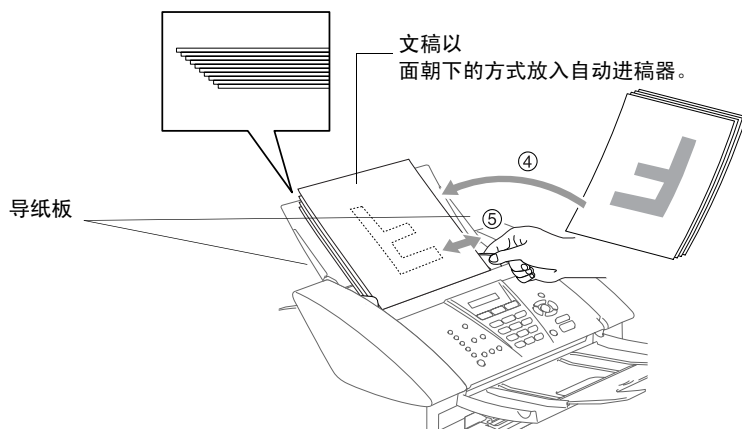

! 进纸时请勿抽拉文稿。

# 关于纸张

打印质量受设备中使用纸张类型的影响。

为在所选设置中获得最佳打印质量，应将纸张类型 设定成与装入纸张相匹配的纸张类型。

可使用普通纸，喷墨打印纸（涂层纸）、光面纸、透明胶片和信封。  
建议在购买大量纸张前，先测试各种纸张类型。

为获得最佳效果，请使用我们推荐的纸张。



- 当在喷墨打印纸（涂层纸）、透明胶片和光面纸上打印时，一定要在打印机驱动程序中的“基本”选项卡或菜单的纸张类型设置中选择正确的介质（**功能 / 设定键**，数字 **1, 2**）。
- 当用 Brother 光面纸打印时，请将光面纸和引导纸一起装入纸盒，同时将光面纸置于引导纸之上。
- 当使用透明胶片或光面纸时，及时取走每一张打印出的纸张以防弄脏打印面或卡纸。
- 打印结束后，请勿立即接触打印面，很可能纸面还未完全干，会弄脏手指。

## 推荐使用的纸张

---

为获得最佳打印效果，我们推荐使用 Brother 公司的纸张。  
（请参见下表）

如果您所在的国家无法买到 Brother 公司的纸张，我们建议在大量购买纸张前先测试各种纸张。

当在透明胶片上打印时，推荐使用“3M 透明胶片”。

### Brother 公司的纸张

纸张类型	项目
A4 普通纸	BP60PA
A4 光面纸	BP60GLA
A4 喷墨打印纸（亚光相片纸）	BP60MA

# 处理和使用的特殊纸张

- 将纸张保存在原包装中并密封。保证纸张平整同时避免阳光直射、受潮和受热。
- 光面纸有涂层的一面是发亮的。避免接触到发亮（涂层）面。将光面纸发亮面朝下装入纸盒。
- 避免接触到透明胶片的任何一面，因为它们易于吸收水分和汗液，这可能会造成输出质量的下降。激光打印 / 复印机专用的透明胶片可能会弄脏下一份文档。喷墨打印时，仅用推荐的透明胶片。

⊘ 请勿使用的纸张：

- 已损坏，卷曲，皱褶或不规则形状的纸张

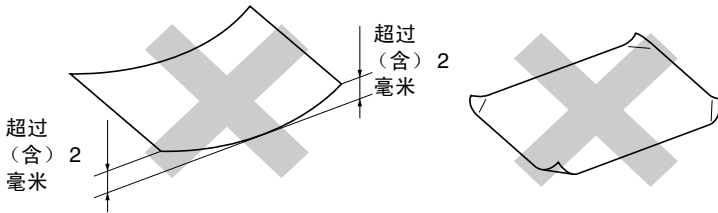

- 光亮度很高或有过多丝流的纸张
- 已被打印机打印过的纸张
- 堆叠时不能整齐排列的纸张
- 短丝流的纸张

## 用于每项操作的纸张类型和大小

纸张类型	纸张大小	用途			
		传真	复印	打印机	
Cut Paper (单页纸)	Letter	216 x 279 毫米 (8 1/2" x 11")	是	是	是
	A4	210 x 297 毫米 (8.3" x 11.7")	是	是	是
	Legal	216 x 356 毫米 (8 1/2" x 14")	是	是	是
	Executive	184 x 267 毫米 (7 1/4" x 10 1/2")	-	-	是
	JIS B5	182 x 257 毫米 (7.2" x 10.1")	-	-	是
	A5	148 x 210 毫米 (5.8" x 8.3")	-	是	是
	A6	105 x 148 毫米 (4.1" x 5.8")	-	-	是
Cards (卡片)	Photo (照片)	102 x 152 毫米 (4" x 6")	-	是	是
	Photo L (照片 L)	89 x 127 毫米 (3 1/2" x 5")	-	-	是
	Photo 2L (照片 2L)	127 x 178 毫米 (5" x 7")	-	-	是
	Index Card (索引卡片)	127 x 203 毫米 (5" x 8")	-	-	是
	Post Card1 (明信片 1)	100 x 148 毫米 (3.9" x 5.8")	-	-	是
	Post Card 2 (明信片 2) (双面)	148 x 200 毫米 (5.8" x 7.9")	-	-	是
Envelopes (信封)	C5 Envelope (C5 信封)	162 x 229 毫米 (6.4" x 9")	-	-	是
	DL Envelope (DL 信封)	110 x 220 毫米 (4.3" x 8.7")	-	-	是
	COM-10	105 x 241 毫米 (4 1/8" x 9 1/2")	-	-	是
	Monarch	98 x 191 毫米 (3 7/8" x 7 1/2")	-	-	是
	JE4 Envelope (JE4 信封)	105 x 235 毫米 (4.1" x 9.3")	-	-	是
Transparencies (透明胶片)	Letter	216 x 279 毫米 (8 1/2" x 11")	-	是	是
	A4	210 x 297 毫米 (8.3" x 11.7")	-	是	是



## 纸张重量、厚度和容量

纸张类型		重量	厚度	页数
Cut Paper (单页纸)	Plain Paper (普通纸)	64 - 120 克 / 米 <sup>2</sup> (17 - 32 lb)	0.08 — 0.15 毫米 (0.003" — .006")	100*
	Inkjet Paper (喷墨打印纸)	64 - 120 克 / 米 <sup>2</sup> (17 - 53 lb)	0.08 — 0.25 毫米 (0.003" — 0.01")	20
	Glossy Paper (光面纸)	最多 220 克 / 米 <sup>2</sup> (最多 58 kg)	(最多 0.25 毫米) (最多 .01")	20
Cards (卡片)	Photo Card (照片纸)	最多 240 克 / 米 <sup>2</sup> (最多 64 kg)	(最多 0.28 毫米) (最多 .01")	20
	Index Card (索引卡片)	最多 120 克 / 米 <sup>2</sup> (最多 32 kg)	(最多 0.15 毫米) (最多 .006")	30
	Post Card (明信片)	最多 200 克 / 米 <sup>2</sup> (最多 53 lb)	(最多 0.23 毫米) (最多 .01")	30
Envelopes (信封)		75 - 95 克 / 米 <sup>2</sup> (20 - 25 lb)	(最多 0.52 毫米) (最多 0.02")	10
Transparencies (透明胶片)		-	-	10

\* 最多 50 页 Legal 大小的纸张 (80 克 / 米<sup>2</sup>)。

\* 最多 100 页 80 克 / 米<sup>2</sup> 的纸张。

## 出纸盒纸张容量

出纸盒	<p>最多 50 页 80 克 / 米<sup>2</sup> 的纸张 (A4)</p> <ul style="list-style-type: none"> <li>■ 透明胶片和光面纸每次打印必须从出纸盒中取出打印件以免弄脏打印面。</li> <li>■ Legal 纸张不能堆叠在出纸盒中。</li> </ul>
-----	---

## 可打印区域

可打印区域取决于您正在使用的应用程序的设置。下图显示了在单页纸和信封上的非打印区域。

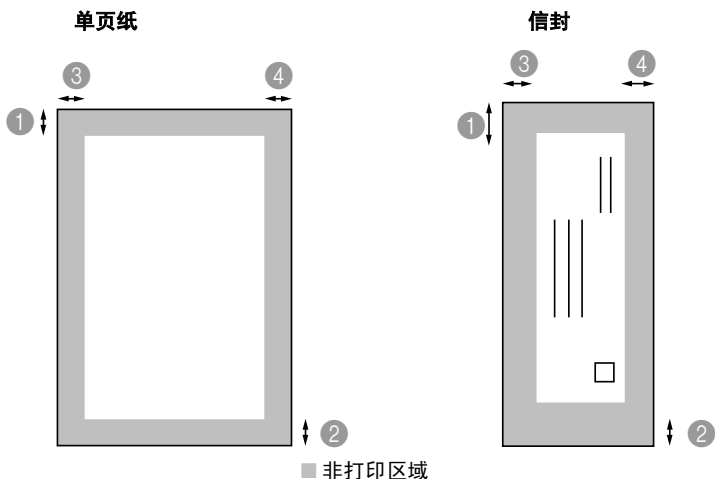

	① 顶部	② 底部	③ 左边	④ 右边
(单页纸)	3 毫米 (0 毫米) *1	3 毫米 (0 毫米) *1	3 毫米 (0 毫米) *1	3 毫米 (0 毫米) *1
(信封)	12 毫米	24 毫米	3 毫米	3 毫米

 \*1 当您将满幅功能设定为开。

可打印区域随打印机驱动程序的不同而不同。

此图只是粗略图，可打印区域会随所使用单页纸类型的不同而不同。

# 如何装入纸张、信封和明信片

## 装入纸张或其他介质

1 将纸盒完全从设备中拉出，然后取走纸盒。

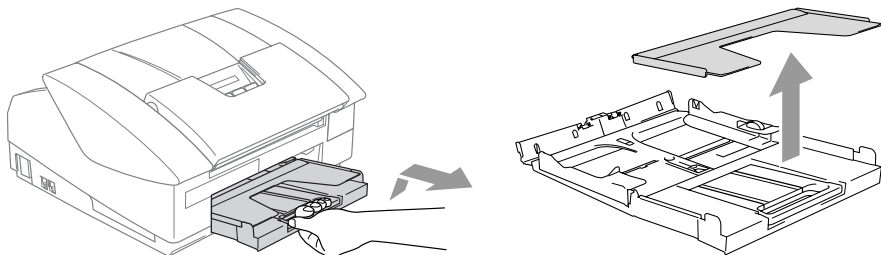

2 按住并调整滑动导纸板至纸张宽度。

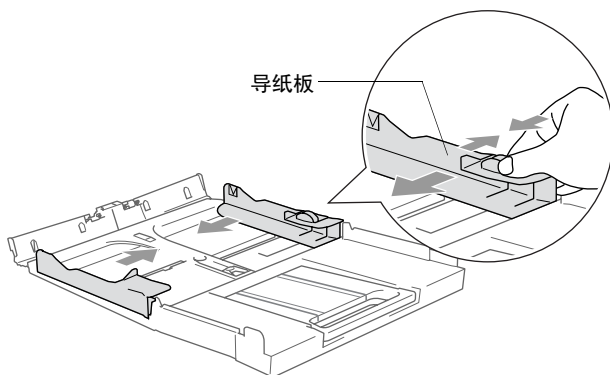

3 拉出纸张支撑板，然后展开托纸板。

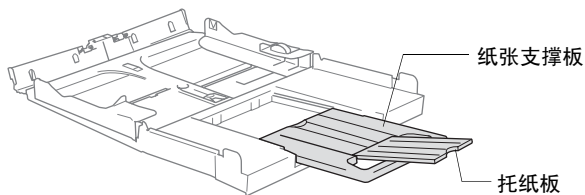

 托纸板上可用于放置 Letter、Legal 和 A4 大小的纸张。

#### 4 展开堆叠的纸张以避免卡纸与进纸错误。

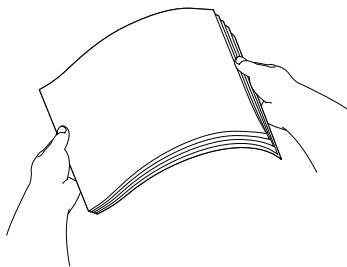

#### 5 将纸张以打印面朝下、顶部（纸张顶部）先进入的方式轻轻放入纸盒。

检查纸盒中的纸张是否平整并位于最大限量标记之下。

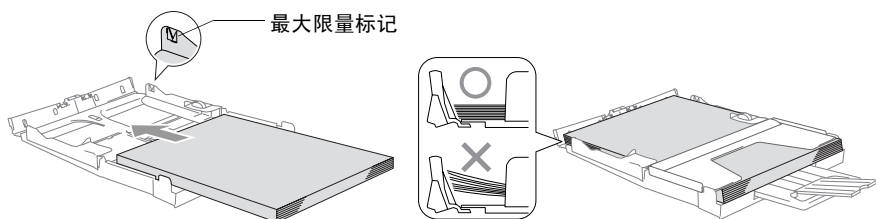

- 确保导纸板接触到了纸张的两边。
- 请勿将纸盒内的纸张压得太紧，否则纸张会在纸盒后部抬起并导致进纸问题。

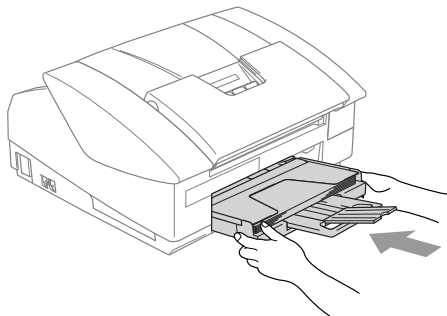

#### 6 将出纸盒装回设备中，然后将纸盒牢固地装入设备。



## 装入信封

- 使用 75-95 克 / 米<sup>2</sup> 的信封。
- 在应用程序中需要对一些信封进行边距设置。首先一定要进行打印测试。

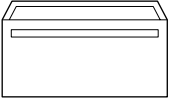
⊘ 为防止对进纸装置造成损害，请勿使用以下所示的信封类型。

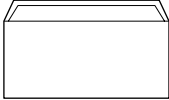
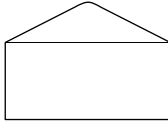
请勿使用的信封：			
■ 袋状结构的信封			
■ 有浮凸面的信封（信封上有凸出的字迹）			
■ 带扎扣的信封			
■ 有明显折痕的信封			
■ 内部已预先打印过的信封			
■ 胶水	■ 圆形封口	■ 双重封口	■ 三角形封口
			

### 如何装入信封

1 装入信封前，请按下信封的四个角和各个面以使其平整。

 如果信封是“双面进纸”，请一次在纸盒中放入一个信封。

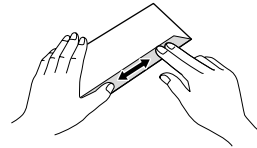
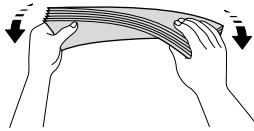
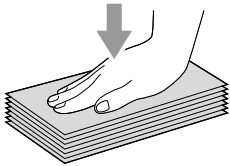

- 2 将信封以地址面朝下、顶部（信封顶部）先进入的方式放入纸盒。调整滑动导纸板至信封宽度。

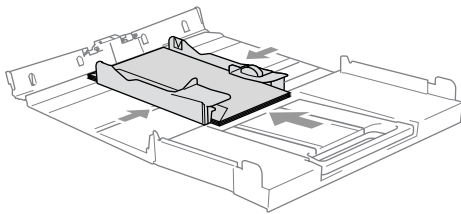

如果打印信封时，遇到了问题，请参考以下建议：

- 1 打开信封封口。
- 2 请确保打印时，打开的信封封口在信封的一侧或在信封底部。
- 3 在应用程序中调整大小和边距。

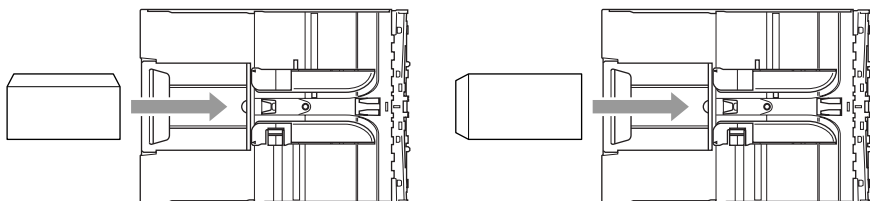

## 装入明信片

- 1 抬起纸张制动器并在纸盒内插入明信片。滑动导纸板调整至明信片宽度。

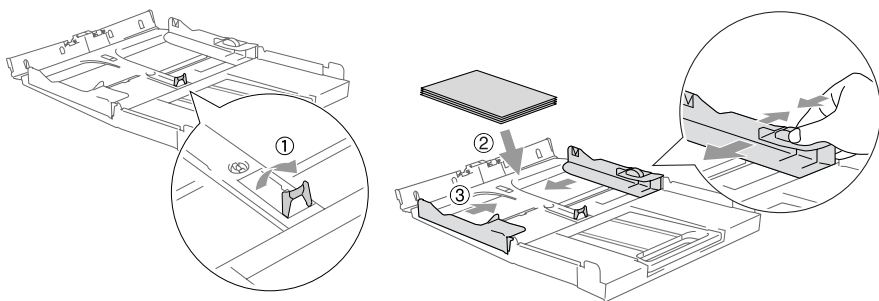

## 传真音和握手

---

当某人正在发送一份传真，设备将发出传真呼叫声音（CNG 音频）。这是一种柔和、间歇性（以 4 秒为间隔）的哔哔声。在拨号并按**启用黑白**或**启用彩色**键后，可听到此音，拨号后持续约 60 秒。在这段时间，发送传真的设备必须与接收传真的设备进行“握手”或者连接。

当每次自动发送传真时，便在通过电话线发送 CNG 音频。您将很快就会熟悉每次在传真线路上应答电话时这些柔和的哔哔声，因此能够很容易就区别是否在接收传真。

接收传真时传真设备将发出传真接收音，这是一种尖锐的鸣叫声。接收传真的鸣叫声大约会持续 40 秒，并且液晶显示屏上将显示出 Receiving（接收中）的信息。

如果将设备设置成了 Fax Only（仅传真）模式，则设备将用传真接收音自动应答每个呼叫。即使对方将电话挂起，设备也将持续发出唧唧声音约 40 秒种，同时液晶显示屏上也显示出 Receiving（接收中）的信息。要取消接收，可按**停止 / 退出**键。

传真“握手”是在发送传真的传真设备的 CNG 音频和接收传真的传真设备的“唧唧声”的交迭声中进行的。这将会持续至少 2 到 4 秒钟，因此传真设备可识别出每次到底是在发送还是在接收传真。直到应答呼叫之后，握手才能够开始，并且在拨叫了传真号码后，CNG 音频仅持续约 60 秒。因此，接收传真的传真设备能否及时应答此呼叫就很重要。



当传真线路上有一个外接应答设备 (TAD) 时，外接应答设备将确定在应答呼叫前的铃响次数。

## ECM（错误修正模式）

---

错误修正模式 (ECM) 是设备检测传真传输完整性的一种极为有效的方法。如果在传真传输期间，设备检测到了错误，则传真设备将重新发送此出错页面。只有在都具有 ECM 功能的传真设备之间发送传真时，ECM 才有效。如果 ECM 有效，设备则能不断的检测发送和接收传真。要正常使用此功能，设备必须拥有足够的内存。



# 2 开始

## 初始设置

### 设置日期和时间

---

设备不在使用状态下也能显示日期和时间。如果设置了本机标志 ID，那么您的设备显示的日期和时间将打印在每份发送的传真上。如果出现停电故障，则需要重置日期和时间。但不会影响到其他设置。

- 1 按**功能 / 设定**键，然后按数字 **0**，2.Date/Time  
2。
- 2 输入代表年份的最后两个数字。  
按**功能 / 设定**键。
- 3 输入代表月份的两个数字。  
按**功能 / 设定**键。  
(例如：输入 09 代表 9 月，输入 10 代表 10 月。)
- 4 输入代表日期的两个数字。  
按**功能 / 设定**键。  
(例如：输入 06 代表 6 号。)
- 5 按 24 小时格式输入时间。  
按**功能 / 设定**键。  
(例如：输入 15:25 表示下午 3 点 25 分。)
- 6 按**停止 / 退出**键。  
只要设备处于传真模式下，液晶显示屏幕上就会显示日期和时间。

### 设置音频或脉冲拨号模式

---

- 1 按**功能 / 设定**键，然后按数字 **0**，4.Tone/Pulse  
4。
- 2 按 **▲** 或 **▼** 键选择 Pulse (脉冲) (或 Tone (音频))。  
按**功能 / 设定**键。
- 3 按**停止 / 退出**键。

## 设置本机标志 ID

---

在此设置中可以储存您的姓名或公司名称和传真号码，这些信息将会打印在所有发出的传真页上。

**1** 按**功能 / 设定**键，然后按数字 **0**，**3**。

3.Station ID

**2** 输入传真号码。

(最多 20 位)。

按**功能 / 设定**键。

 不能输入连字符。在号码之间按 **▶** 键一次输入一个空格。

**3** 使用拨号盘输入姓名 (至多 20 个字符)。

(请参见第 B-9 页上的**输入文本**)

按**功能 / 设定**键。

**4** 按**停止 / 退出**键。

 如果已设定了本机标志 ID，则屏幕上提示按数字 **1** 进行更改，或按数字 **2** 不做更改而退出。

## 设置电话线路类型

---

如果将设备连接到以 ADSL 发送和接收传真的线路上，同样需要按照下列步骤更改电话线路类型。

- 1** 按**功能 / 设定**键，然后按数字 **0**，5.Phone Line Set  
**5**。
- 2** 按**▲**或**▼**键选择 ADSL（或 Normal（正常））。  
按**功能 / 设定**键。
- 3** 按**停止 / 退出**键。

# 常规设置

## 设置模式定时器（仅 MFC-3240C）

设备控制面板上有三个临时模式键：传真、复印和扫描。在上次复印或扫描操作结束后，可更改设备返回到传真模式之前所需时间的秒数或分钟数。如果选择了 Off（关），则设备将一直处于上次所用的模式下。



- 1 按**功能 / 设定**键，然后按数字 **1**， 1.Mode Timer  
1。
- 2 按**▲**或**▼**键选择  
0 Sec（0 秒），30 Secs（30 秒），1 Min（1 分），2 Mins（2 分），5 Mins（5 分）或 Off（关）。  
按**功能 / 设定**键。
- 3 按**停止 / 退出**键。

## 设置模式定时器（仅 FAX-1840C）

在设备的控制面板上有两个临时模式键：传真和复印。在上次复印操作结束后，可更改设备返回到传真模式之前所需时间的秒数或分钟数。如果选择了 Off（关），则设备将一直处于上次所用的模式下。



- 1 按**功能 / 设定**键，然后按数字 **1**， 1.Mode Timer  
1。
- 2 按**▲**或**▼**键选择  
0 Sec（0 秒），30 Secs（30 秒），1 Min（1 分），2 Mins（2 分），5 Mins（5 分）或 Off（关）。
- 3 按**功能 / 设定**键。
- 4 按**停止 / 退出**键。

## 设置纸张类型

---

要获得最佳打印质量，请正确设置设备当前正在使用的纸张类型。

- 1 按**功能 / 设定**键，然后按数字 **1**，2.Paper Type  
2。
- 2 按**▲**或**▼**键选择 Plain（普通纸），Inkjet（喷墨打印纸），Glossy（光面纸）或 Transprncy（透明胶片）。  
按**功能 / 设定**键。
- 3 按**停止 / 退出**键。



设备将纸张打印面朝上输出到设备前部的出纸盒。当使用透明胶片或光面纸时，及时取走每一张打印出的纸张以防弄脏打印面或卡纸。

## 设置纸张大小

---

可以使用五种用于打印复印件的纸张大小：Letter、Legal、A4、A5 和 10 x 15 厘米以及适合打印传真的三种尺寸：Letter、Legal 和 A4。如果更改了装入设备的纸张类型，则同时也需要更改纸张大小设置，以便设备能进行调整以适合接收的传真。

- 1 按**功能 / 设定**键，然后按数字 **1**，3.Paper Size  
3。
- 2 按**▲**或**▼**键选择 Letter, Legal, A4, A5 或 10x15 cm。  
按**功能 / 设定**键。
- 3 按**停止 / 退出**键。

## 设置振铃音量

---

可将振铃设置为 Ring Volume:Off (振铃音量: 关) 或选择振铃音量级别。

**1** 按功能 / 设定键, 然后按数字 **1, 4**,

**1**。



**2** 按▲或▼键选择

Low (低), Med (中), High (高) 或 Off (关)。

按功能 / 设定键。

**3** 按停止 / 退出键。

— 或 —

当设备处于闲置状态 (未使用时) 时, 可调节振铃音量。在传真模式  下, 按  或  调节音量级别。每次按下这些按键时, 设备都会响铃, 您便能知道当前音量的大小, 并且屏幕上将显示出当前正在选择的设置。每按一次键就会更改一次音量。这些设置将一直保留, 直到再次进行更改。

## 设置蜂鸣器音量

---

可更改蜂鸣器音量。默认 (出厂) 设置是 Beeper:Low (蜂鸣器: 低)。蜂鸣器打开时, 当您按键出现错误以及发送或接收传真时, 设备将会发出哔哔声。

**1** 按功能 / 设定键, 然后按数字 **1, 4**,

**2**。

**2** 按▲或▼键选择选项。

(Low (低), Med (中), High (高) 或 Off (关))

按功能 / 设定键。

**3** 按停止 / 退出键。

## 设置扬声器音量

---

可选择扬声器音量。

- 1 按**功能 / 设定**键，然后按数字 **1, 4,** 3.Speaker  
**3**。
- 2 按 **▲** 或 **▼** 键选择  
Low (低), Med (中), High (高) 或 Off (关)。  
按**功能 / 设定**键。
- 3 按**停止 / 退出**键。

## 设置液晶显示屏的对比度



---

可调整液晶显示屏的对比度，使显示更清晰更鲜明。如果从您的位置阅读屏幕上内容有困难，请尝试更改对比度设置来获得更好的浏览效果。

- 1 按**功能 / 设定**键，然后按数字 **1,** 6.LCD Contrast  
**6**。
- 2 按 **▲** 或 **▼** 选择 Light (亮) 或 Dark (暗)。  
按**功能 / 设定**键。
- 3 按**停止 / 退出**键。

# 3 设置发送

## 如何进入传真模式

发送传真之前，请确保 （**传真**）键显示为绿色。如果未显示为绿色，请按 （**传真**）键进入传真模式。默认设置为传真。

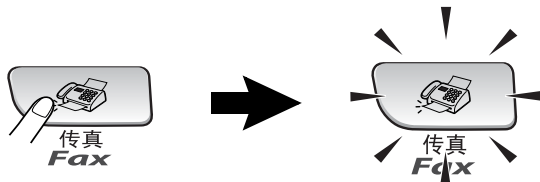

## 如何拨号

可以按照下列任一种方式进行拨号。

### 手动拨号

---

按下电话号码或传真号码。





## 单拨

按所要呼叫地址对应的单拨键。

(请参见第 5-1 页上的*存储单拨号码*)

要在黑色矩形中拨打单拨号码，按单拨键的同时按住**转换**键。

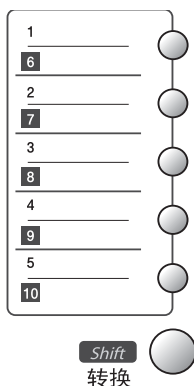

## 速拨

按**检索 / 速拨**键，接着按 **#** 键，然后输入两位数的速拨号码。（请参见第 5-2 页上的*存储速拨号码*）

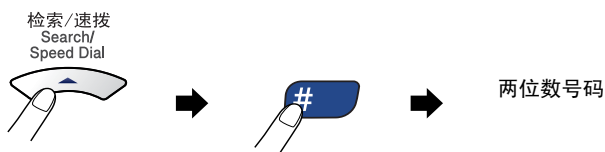

 当您输入速拨号码时，如果液晶显示屏显示 Not Registered (未注册)，则未储存该号码。

## 检索

可检索已存储在单拨号和速拨号内存中的姓名。按**检索 / 速拨**键和浏览键检索。（请参见第 5-1 页上的*存储单拨号码*和第 5-2 页上的*存储速拨号码*）

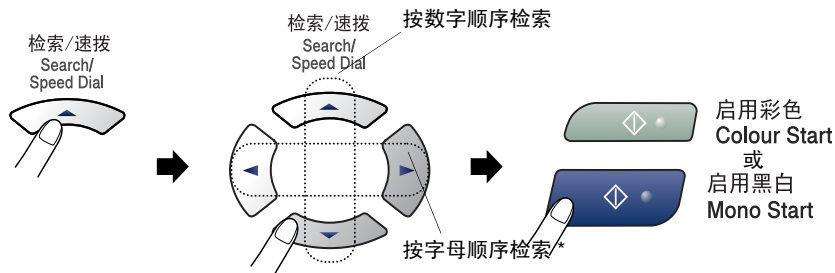

要按字母顺序检索，可用拨号盘输入您想要查找的姓名的首字母。

## 传真重拨

如果您正在手动发送而线路正忙，按**重拨 / 暂停**键，然后按**启用黑白**键或**启用彩色**键，重试一次。如果您想再次拨打上次呼叫的号码，可以按**重拨 / 暂停**键和**启用黑白**键或**启用彩色**键以节省时间。

**重拨 / 暂停**键仅在从控制面板进行拨号时有效。

如果设备正在自动发送一份传真但对方占线，则设备将自动重拨 3 次（以 5 分钟为间隔）。

# 如何发送传真（黑白和彩色）

## 彩色传真传输

---

设备可将彩色传真发送至支持这一功能的设备。

但是，彩色传真不能存储在内存中。当发送彩色传真时，设备将实时发送（即使 Real Time TX（实时发送）设定为 Off（关））。

## 从自动进稿器发送传真

---

将文稿面朝下放入自动进稿器中。按**停止 / 退出**键取消。

- 1 如果传真键未显示为绿色，请按 （**传真**）键。
- 2 装入文稿。
- 3 拨打传真号码。
- 4 按**启用黑白**键或**启用彩色**键。

■ 设备开始扫描文稿。

 如果内存已满，而您正在发送单页，设备将实时发送传真。

## 自动传输

---

这是发送传真的最简便的方法。

- 1 如果传真键未显示为绿色，请按 （**传真**）键。
- 2 装入文稿。
- 3 拨打您要呼叫的号码。（请参见第 3-1 页上的*如何拨号*）
- 4 按**启用黑白**键或**启用彩色**键。

## 手动传输

---

发送传真时，使用手动传输可听到拨号音、振铃声以及传真接收音。

- 1 如果传真键未显示为绿色，请按  (传真) 键。
- 2 装入文稿。
- 3 拿起设备的听筒 (FAX-1840C)/ 外接电话 (MFC-3240C)，然后等待拨号音。
- 4 拨打您要呼叫的传真号码。
- 5 当听到传真音后，按**启用黑白键**或**启用彩色键**。
- 6 如果您已拿起听筒，请将其放回。

## 在通话结束时发送传真

---

在通话结束时，可在通话双方挂断前给对方发送传真。

- 1 请对方等待传真音（哔哔声），按启动键或发送键，然后挂断。
- 2 如果传真键未显示为绿色，请按  (传真) 键。
- 3 装入文稿。
- 4 按**启用黑白键**或**启用彩色键**。

# 基本发送操作

## 使用多种设置发送传真

---

当发送传真时，可选择以下设置的任意组合：对比度、分辨率、国际模式、延时传真定时器、轮询传输或实时传输。

**1** 如果传真键未显示为绿色，请按  (**传真**) 键。  
接受了每种设置后，液晶显示屏将提示是否要输入更多设置：

**2** 按数字 **1** 选择更多设置。液晶显示屏将返回到 Setup Send (设置发送) 菜单。

Next

1.Yes 2.No

— 或 —

如果已完成了设置选择，则请按数字 **2**，并转到下一步。

## 对比度

---

如果文稿颜色非常浅或非常深，则需要更改对比度。

使用 Light (浅) 发送颜色浅的文稿。

使用 Dark (深) 发送颜色深的文稿。

**1** 如果传真键未显示为绿色，请按  (**传真**) 键。

**2** 装入文稿。

**3** 按**功能 / 设定键**，然后按数字 **2, 2, 1**。

1.Contrast

**4** 按 **▲** 或 **▼** 键选择 Auto (自动)，Light (浅) 或 Dark (深)。

按**功能 / 设定键**。

## 传真分辨率

可使用**传真分辨率**键临时更改设置（仅对本次传真）。在传真模式  下，按**传真分辨率**键和▲或▼键选择您需要的设置，然后按**功能 / 设定**键。

— 或 —

可更改默认设置：

**1** 如果传真键未显示为绿色，请按  (**传真**) 键。

**2** 装入文稿。

**3** 按**功能 / 设定**键，然后按数字 **2, 2,**

2.Fax Resolution

**4** 按▲或▼键选择需要的分辨率。

按**功能 / 设定**键。

Standar  
(标准)

适合绝大多数类型的文稿。

Fine  
(精细)

适合于文字较小的打印，传输速度要比在标准分辨率下慢。

S.Fine  
(超精细)

适合于小文字打印或艺术线条，但传输速度要比在精细分辨率下慢。

Photo  
(照片)

当文稿有不同灰度的阴影或文稿是照片时使用。传输速度最慢。

## 双向访问（不可用于彩色传真）

---

即使设备正在从内存中接收或发送传真，您也可同时拨打传真号码，并将传真扫描到内存中。液晶显示屏上将显示出新作业号和可用内存。



设备通常使用双向访问。但是，当发送彩色传真时，设备将实时发送（即使 Real Time TX（实时发送）设定为 Off（关））。可以扫描至内存的文稿页数随打印在文稿上数据内容的不同而不同。



在扫描传真的第一页时，如果液晶显示屏上显示 Out of Memory（内存不足）的信息，请按**停止 / 退出**键取消扫描。在扫描传真的下一页面时，如果液晶显示屏上显示 Out of Memory（内存不足）的信息，则可以按**启用黑白**键来发送已扫描到内存中的页面，或按**停止 / 退出**键取消操作。

## 实时传输

当发送传真时，设备将会在发送传真之前将文稿扫描至内存中。然后，一旦电话线路接通，设备将开始拨号并发送传真。

如果内存已满，设备便会实时地发送传真（即使已将 Real Time TX（实时发送）设定为 Off（关））。

有时候，您可能要立即发送一个非常重要的文稿，您无需等待内存传输。只需为所有文稿或仅为下一份传真，将 Real Time TX（实时发送）设定为 On（开）。

**1** 如果传真键未显示为绿色，请按 （**传真**）键。

**2** 装入文稿。

**3** 按**功能 / 设定**键，然后按数字 **2, 2,**

**5.Real Time TX**

**5。**

**4** 要更改默认设置，请按 **▲** 或 **▼** 键选择 On（开）（或 Off（关））。

按**功能 / 设定**键。

— 或 —

仅对于下一传真传输，按 **▲** 或 **▼** 键选择 Next Fax Only（仅对于下一传真）。

按**功能 / 设定**键，然后转到步骤 5。

**5** 仅对于下一传真，按 **▲** 或 **▼** 键选择 On（开）（或 Off（关））。

按**功能 / 设定**键。

 在实时传输中，重拨功能无效。

 当发送彩色传真时，设备将实时发送（即使 Real Time TX（实时发送）设定为 Off（关））。



## 检查作业状态

---

可检查内存中仍然等待发送的作业。（如果没有待处理的作业，则液晶显示屏上将显示 No Jobs Waiting（无作业等待）的信息。

- 1 按 **功能 / 设定** 键，然后按数字 **2**，6.Remaining Jobs  
**6**。
- 2 如果有多个待处理的作业，请按 **▲** 或 **▼** 键在列表中滚动选择。
- 3 按 **停止 / 退出** 键。

## 取消正在处理的传真作业

---

当设备对传真进行扫描、拨号或发送时，如果您要取消请按 **停止 / 退出** 键。

## 取消预定的作业

---

取消内存中已存储或待处理的传真作业。

- 1 按 **功能 / 设定** 键，然后按数字 **2**，6.Remaining Jobs  
**6**。  
所有正在等待处理的作业都将会显示在液晶显示屏上。
- 2 如果有多个待处理的作业，请按 **▲** 或 **▼** 键在列表中滚动选择要取消的作业。  
按 **功能 / 设定** 键。  
— 或 —  
如果只有一个待处理作业时，请转到步骤 3。
- 3 按数字 **1** 取消作业。  
如果还要取消其它作业，请转到步骤 2。  
— 或 —  
按数字 **2** 退出并不取消作业。
- 4 按 **停止 / 退出** 键。

# 高级发送操作

## 多址发送（不可用于彩色传真）

多址发送自动将同一传真发送到多个传真号码上。可在同一个多址发送中包括组、单拨号、速拨号以及最多 50 个手动拨叫的号码。

在每个号码之间按**功能 / 设定**键。可使用**检索 / 速拨**键快速选取号码。（要设置组拨号号码，请参见第 5-4 页上的**设置多址发送组**）

在多址发送结束之后，将会打印出一份多址发送报告，以便查看多址发送结果。

- 1 如果传真键未显示为绿色，请按 （**传真**）键。
- 2 装入文稿。
- 3 使用拨号盘可输入单拨号、速拨号、组号码、检索或手动拨号。（例如：组号码）
- 4 当液晶显示屏显示传真号码或另一方名称时，按**功能 / 设定**键。  
此时将要求您输入下一个号码。
- 5 输入下一个号码。（例如：速拨号）
- 6 当液晶显示屏显示传真号码或另一方名称时，按**功能 / 设定**键。
- 7 输入所有传真号码后，转到步骤 8 开始多址发送。
- 8 按**启用黑白**键。



- 如果未使用任何组号码、访问密码或信用卡号码，则可“多址发送”传真到至多 100 个不同的号码。
- 但是，可用内存因内存中作业类型和用于多址发送的位置数量的不同而不同。如果希望可用的多址发送数量达到最大，则不能使用双向访问和延时传真功能。
- 可像平常一样输入长的拨号号码，但请记住，每个单拨号和速拨号将被当作一个号码计算，因此可存储的位置号码便会减少。
- 如果内存已满，可按**停止 / 退出**键中止传真作业，或者如果已扫描了多页文稿，则可按**启用黑白**键发送内存中的部分作业。

## 国际模式

---

如果由于电话线路上的干扰而导致出现发送国际传真故障，我们推荐您打开国际模式。在使用此功能发送了一份传真后，将自动关闭此功能。

- 1 如果传真键未显示为绿色，请按  (传真) 键。
- 2 装入文稿。
- 3 按**功能 / 设定**键，然后按数字 **2, 2,** 7.Overseas Mode  
**7**。
- 4 按▲或▼键选择 On (开) (或 Off (关))。  
按**功能 / 设定**键。

## 延时传真（不可用于彩色传真）

可在内存中存储至多 50 个传真，以使本设备在 24 小时内自动将这些传真发送出去。这些传真将以步骤 4 中输入的时间当天发送。

**1** 如果传真键未显示为绿色，请按 （传真）键。

**2** 装入文稿。

**3** 按**功能 / 设定**键，然后按数字 **2, 2, 3**。

3.Delayed Fax

**4** 按**功能 / 设定**键确认显示的时间。

— 或 —

输入要发送传真的时间（24 小时制）。

按**功能 / 设定**键。

（例如：对于 7:45 PM，则输入 19:45。）

**5** 按数字 **1** 将文稿保留在自动进稿器中。

1.Doc 2.Memory

— 或 —

按数字 **2** 将文稿扫描到内存中。



可扫描至内存的文稿页数随打印在文稿上数据的不同而不同。

## 延时批量发送 (不可用于彩色传真)

---

在发送延时传真之前，设备可通过将所有传真按目的地和预定时间存储于内存之中以有效地节约时间。所有预定为同一时间并发送到同一传真号码的延时传真都将作为一个传真而发送，这就大大的节省了发送时间。

- 1 如果传真键未显示为绿色，请按  (传真) 键。
- 2 按功能 / 设定键，然后按数字 2, 2,  4。
- 3 按 ▲ 或 ▼ 键选择 On (开) (或 Off (关))。  
按功能 / 设定键。
- 4 按停止 / 退出键。

## 设置轮询发送（标准） （不可用于彩色传真）

---

轮询发送是指设置好设备以等待其它传真设备从本设备上检索传真文稿。

**1** 如果传真键未显示为绿色，请按 （传真）键。

**2** 装入文稿。

**3** 按**功能 / 设定**键，然后按数字 **2**,  
**2, 6**。

6.Polled TX

**4** 按▲或▼键选择 Standard（标准）。  
按**功能 / 设定**键。

**5** 按数字 **1** 将文稿保留在自动进稿器  
中。设备轮询前，文稿将一直保留  
在自动进稿器中。轮询发送前，如果需要使用设备，您必须首先取消本次作业。

1.Doc 2.Memory

— 或 —

按数字 **2** 将文稿扫描到内存中。文稿将被保存并可以从任何传真设备进行检索，直到使用取消作业菜单设置将传真从内存中删除。

## 设置有安全密码的轮询发送 (不可用于彩色传真)

当选择了 Polling: Secure (轮询: 安全模式) 时, 则任何人想要轮询设备时都必须输入轮询安全密码。

1 如果传真键未显示为绿色, 请按  (传真) 键。

2 装入文稿。

3 按功能 / 设定键, 然后按数字 2, 2, 6。

6.Polled TX

4 按▲或▼键选择 Secure (安全模式)。  
按功能 / 设定键。

5 输入一个四位数的安全密码。  
按功能 / 设定键。

6 按数字 1 将文稿保留在自动进稿器中。设备轮询前, 文稿将一直保留在自动进稿器中。轮询发送前, 如果需要使用设备, 您必须首先取消本次作业。

1.Doc 2.Memory

— 或 —

按数字 2 将文稿扫描到内存中。文稿将被保存并可以被其他任何传真设备进行检索, 直到使用取消作业菜单设置将传真从内存中删除。(请参见第 3-10 页上的取消预定的作业)



安全轮询必须在 Brother 传真设备之间使用时才有效。

## 发送锁定

---

发送锁定可防止未授权用户访问设备。

当将发送锁定设置为 On（开）时，可使用下述功能：

- 接收传真
- 传真转发（如果转发功能已设定为 On（开））
- 远程调取（如果传真存储功能已设定为 On（开））

当将发送锁定设定为 On（开）时，可使用下述功能：

- 发送传真
- 复印
- 计算机打印（仅 MFC-3240C）
- 计算机扫描（仅 MFC-3240C）



此时将不能继续预定的延时传真或轮询作业。但是，当将发送锁定设为 On（开）时，任何已预先设定的延时传真仍会被发送出去，因此它们不会丢失。

如果您在将发送锁定设为 On（开）前，已经选择了传真转发或传真存储（按**功能 / 设定**键，然后按数字**2, 5**），那么设备仍将进行传真转发和远程调取。



要打印内存中的传真，请将发送锁定设为 Off（关）。



## 设置密码



如果忘记了发送锁定密码，请联系 Brother 经销商或 Brother 公司获得帮助。

- 1 按 **功能 / 设定** 键，然后按数字 **2, 0, 1**。
- 2 输入一个四位数密码。  
按 **功能 / 设定** 键。
- 3 如果液晶显示屏显示 **Verify:** （验证），重新输入密码。  
按 **功能 / 设定** 键。
- 4 按 **停止 / 退出** 键。

## 更改发送锁定密码

- 1 按 **功能 / 设定** 键，然后按数字 **2, 0, 1**。
- 2 按 **▲** 或 **▼** 键选择 **Set Password** （设定密码）。  
按 **功能 / 设定** 键。
- 3 输入一个四位数的当前密码。  
按 **功能 / 设定** 键。
- 4 输入一个四位数的新密码。  
按 **功能 / 设定** 键。
- 5 如果液晶显示屏显示 **Verify:** （验证），重新输入密码。  
按 **功能 / 设定** 键。
- 6 按 **停止 / 退出** 键。

## 打开发送锁定

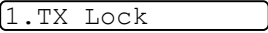
- 1 按 **功能 / 设定** 键，然后按数字 **2, 0, 1**。  

- 2 按 **▲** 或 **▼** 键选择 **Set TX Lock**（设定发送锁定）。  
按 **功能 / 设定** 键。
- 3 输入一个已注册的四位数密码。  
按 **功能 / 设定** 键。  
设备进入脱机状态，同时液晶显示屏上将显示 **TX Lock Mode**（发送锁定模式）的信息。
- 4 按 **停止 / 退出** 键。

## 关闭发送锁定

- 1 按 **功能 / 设定** 键。
  - 2 输入一个已注册的四位数密码。  
按 **功能 / 设定** 键。  
发送锁定自动关闭。
  - 3 按 **停止 / 退出** 键。
-  如果密码输入错误，则液晶显示屏上将显示 **Wrong Password**（密码错误）的信息，并保持脱机状态。除非输入了正确的密码，否则设备将一直处于发送锁定模式。

# 4 设置接收

## 基本接收操作

### 选择接收模式

设备共有四种不同的接收模式。您可选择最适合您需要的接收模式。

液晶显示屏	如何工作	何时使用
Fax Only (仅传真) (自动接收)	设备自动将每个呼叫作为传真进行应答。	用于传真专线。
Fax/Tel (传真/电话) (传真和电话)  (无听筒的型号使用外接电话或分机电话)	设备控制线路并自动应答每个呼叫。如果呼叫为传真,则接收此传真。如果呼叫不是传真,设备将振铃(伪/双振铃)通知您接听电话。	如果想主要用来接收大量传真,同时也偶尔接听电话,则请使用此模式。不可将应答设备接入到同一线路上,即使接在同一线路分离式的墙上插座/电话插座上。在此模式下,不可使用电信局提供的语音邮件服务。
External TAD (外接应答设备) (仅外接应答设备)	外接应答设备(TAD)自动应答每次呼叫。并且会把留言存储在外接电话应答设备中。可打印出传真信息。	如果已将应答设备连接到设备上,可使用此模式。外接应答设备的设置仅对外接应答设备起作用。在此设置中,振铃延迟无效。
Manual (手动) (手动接收) (无听筒的型号使用外接电话或分机电话)	可控制电话线路,但必须亲自应答每个呼叫。	如果不接收很多传真或在同一线路上使用计算机,可使用此模式。 如果应答并听到传真音,请稍候直到设备自动接收了此呼叫,然后挂上电话。 (请参见第 4-4 页上的 <b>传真检测</b> (仅 MFC-3240C)。)

## 选择或更改接收模式

- 1 如果传真键未显示为绿色，请按  (传真) 键。
- 2 按功能 / 设定键，然后按数字 0，1.Receive Mode  
1。
- 3 按▲或▼键选择 Fax Only (仅传真)，Fax/Tel (传真 / 电话)，External TAD (外接应答设备) 或 Manual (手动)。  
按功能 / 设定键。
- 4 按停止 / 退出键。

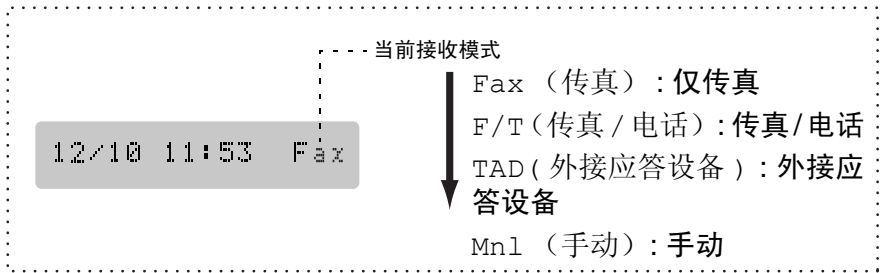

## 设置振铃延迟

振铃延迟设置可决定在 Fax Only (仅传真) 或 Fax/Tel (传真 / 电话) 模式下设备应答前的响铃次数。如果在设备的同一线路上有分机，请保持 4 声振铃的设置。

(请参见第 A-3 页上的从分机电话上操作和第 4-4 页上的传真检测 (仅 MFC-3240C) 或第 4-5 页上的传真检测 (仅 MFC-1840C))

- 1 如果传真键未显示为绿色，请按  (传真) 键。
- 2 按功能 / 设定键，然后按数字 2, 1，1.Ring Delay  
1。
- 3 按▲或▼键选择设备应答前线路的铃响次数 (00-10)。  
按功能 / 设定键。  
(如果选择了 00，则无振铃。)
- 4 按停止 / 退出键。

## 设置 F/T 振铃时间（仅适用于传真 / 电话模式）

如果将接收模式设置为了传真 / 电话模式，则在进行语音呼叫时，需要设定设备伪 / 双振铃信号的持续时间。（如果呼叫为传真，设备则打印此传真）

初始化了电信局的铃声之后，设备便发出此伪 / 双振铃声。只有当设备振铃并且在同一线路上没有其他电话时，才能以特殊的伪 / 双振铃发出铃响。但是，仍可接听任何电话呼叫。（请参见第 A-4 页上的 *传真 / 电话模式*）

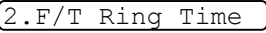
- 1 如果传真键未显示为绿色，请按 （**传真**）键。
- 2 按**功能 / 设定**键，然后按数字 **2**，**1, 2**。
- 3 按 **▲** 或 **▼** 键选择当有语音电话呼入时设备以振铃方式通知您（20、30、40 或 70 秒）。  
按**功能 / 设定**键。
- 4 按**停止 / 退出**键。



即使呼叫方在伪 / 双振铃期间挂断了电话，设备仍然会以设定的时间继续振铃。

## 传真检测（仅 MFC-3240C）

如果使用了此功能，则当应答传真呼叫时，无需按**启用黑白键**、**启用彩色键**，或传真接收代码\*51。选择 Fax Detect: On（传真检测：开）时，即便拿起了外接电话或分机电话的听筒，设备将自动接收传真呼叫。当在屏幕上看到 Receiving（接收中）的信息或从与另一个墙上插座 / 电话插座相连的分机电话听筒中听到“唧唧”的声音时，请放回听筒，设备将继续接收传真。



■ 如果将此功能设置为 On（开），但是当您拿起外接电话或分机电话听筒时，设备还未连接传真呼叫，则请按传真接收代码\*51。

■ 如果从同一条电话线路上的计算机中发送传真，但是发送传真被设备中止了，则请将传真检测设置为 Off（关）。

■ 选择 Off（关）表示您需要按设备上的**启用黑白键**或**启用彩色键**激活设备。

— 或 —

如果您不在设备旁，请按外接电话或分机电话上的\*51。  
（请参见第 A-3 页上的**从分机电话上操作**）

**1** 如果传真键未显示为绿色，请按 （**传真**）键。

**2** 按**功能 / 设定**键，然后按数字 **2, 1,** 3.Fax Detect  
**3**。

**3** 用▲或▼键选择 On（开）（或 Off（关））。  
按**功能 / 设定**键。

**4** 按**停止 / 退出**键。

## 传真检测（仅 MFC-1840C）

如果使用了此功能，则当应答传真呼叫时，无需按**启用黑白键**或**启用彩色键**，或传直接收代码 \*51。选择 Fax Detect: On（传真检测：开）时，则设备将自动接收传真呼叫，即便拿起了外接电话或分机电话的听筒。当在屏幕上看到 Receiving（接收中）的信息或从与另一个墙上插座 / 电话插座相连的分机电话听筒中听到“唧唧”的声音时，请放回听筒，设备将继续接收传真。选择 Semi（半自动），只有当您已在设备上应答了此呼叫，设备才可接收到此呼叫。



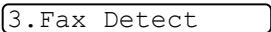

- 如果将此功能设定为 On（开），但是当您拿起外接电话或分机电话听筒时，设备还未连接传真呼叫，则请按传直接收代码 \*51。
- 如果从同一条电话线路上的计算机中发送传真，但是发送传真被设备中止了，则请将传真检测设为 Off（关）。
- 选择 Off（关）表示您需要按设备上的**启用黑白键**或**启用彩色键**激活设备。  
— 或 —  
如果您不在设备旁，请按外接电话或分机电话上的 \*51。  
(请参见第 A-3 页上的**从分机电话上操作**)

- 1 如果传真键未显示为绿色，请按 （**传真**）键。
- 2 按**功能 / 设定键**，然后按数字 **2, 1**, **3**。
- 3 用 **▲** 或 **▼** 键选择 On（开），Semi（半自动）或 Off（关）。  
按**功能 / 设定键**。
- 4 按**停止 / 退出键**。

## 打印缩小了的接收传真 (自动缩小)

---

如果选择了 Reduction (缩小): On (开), 设备自动将接收传真缩小以适合 A4, Letter 或 Legal 尺寸的纸张页面。通过使用文稿页面大小与纸张大小设置 (按**功能 / 设定**键, 然后按数字 **1, 3**), 设备便可计算出缩小比率。

- 1 如果传真键未显示为绿色, 请按  (**传真**) 键。
  - 2 按**功能 / 设定**键, 然后按数字 **2, 1**,  **5**。
  - 3 用 **▲** 或 **▼** 键选择 On (开) (或 Off (关))。  
按**功能 / 设定**键。
  - 4 按**停止 / 退出**键。
-  ■ 如果接收到的传真被分成两页, 请打开此设置。但是, 如果文档太长, 设备仍然可能分两页打印。
- 如果左右边距被剪切掉, 请打开此设置。

## 在通话将结束时接收传真

---

在每次通话结束时, 在挂断电话之前您还可以请对方发送传真。

- 1 请对方将文稿放入设备中, 然后按启动键或发送键。
- 2 当听到对方设备的 CNG 音频后 (哔哔声), 按**启用黑白**键或**启用彩色**键。
- 3 挂起听筒。



## 从内存中打印传真

---

如果已选择了传真转发或传真存储（**功能 / 设定键, 2, 5, 1**），您在设备旁时仍能从内存中打印传真。（请参见第 6-2 页上的**设置传真存储**）

- 1 按**功能 / 设定键**，然后按数字 **2, 5,** 3.Print Document  
**3**。
- 2 按**启用黑白键**。

## 接收到内存中（不可用于彩色传真）

---

一旦在传真接收期间，纸盒中的纸张用完，屏幕将显示 No Paper Fed（无纸张输入）的信息，请在纸盒中装入纸张。（请参见第 1-14 页上的**如何装入纸张、信封和明信片**）

**如果此时 Memory Receive（内存接收）设定为 On（开）...**

设备将继续接收当前传真，并且剩余的页面将被存放到内存中，但受可用内存限制。以后接收的传真也将被存入到内存中，直到内存已满，而随后传入的传真将不能被自动应答。为打印所有数据，请在纸盒中放入新的纸张，然后按**启用黑白键**或**启用彩色键**。

**如果此时 Memory Receive（内存接收）设为 Off（关）...**

设备将继续接收当前传真，并且剩余的页面将被存放到内存中，但受可用内存限制。而以后传入的传真将不被自动应答，直到将新的纸张装到纸盒中。为打印最后接收到的传真，在纸盒中放入新的纸张，然后按**启用黑白键**或**启用彩色键**。

- 1 如果传真键未显示为绿色，请按 （**传真**）键。
- 2 按**功能 / 设定键**，然后按数字 **2, 1,** 6.Memory Receive  
**6**。
- 3 用 **▲** 或 **▼** 键选择 On（开）（或 Off（关））。  
按**功能 / 设定键**。
- 4 按**停止 / 退出键**。

## 轮询

轮询是指从其它传真设备检索传真的过程。您可使用设备来“轮询”其它设备，或允许某人轮询您的设备。

参与轮询的任何一方都需要设置其传真设备以能够轮询。当有人轮询设备以接收传真时，则轮询方支付呼叫费用。如果您的设备轮询他人的传真设备以接收传真，则由您支付呼叫费用。



某些设备不支持轮询功能。

### 安全轮询

当设备设置了轮询时，安全轮询可保护您及其他人的文稿不致于落于非相关人员手中。安全轮询必须在兄弟传真设备之间使用时才有效。任何轮询接收的传真必须输入一个轮询安全密码。

### 设置轮询接收（标准）

轮询接收是指呼叫另一台传真设备以接收传真文稿。

- 1 如果传真键未显示为绿色，请按 （传真）键。
- 2 按**功能 / 设定**键，然后按数字 **2, 1, 7**。
- 3 按 **▲** 或 **▼** 键选择 Standard（标准）。  
按**功能 / 设定**键。
- 4 输入所要轮询的传真号码。  
按**启用黑白键**或**启用彩色键**。

## 设置有安全密码的轮询接收

应确保您及对方使用了相同的安全密码。

- 1 如果传真键未显示为绿色，请按  (传真) 键。
- 2 按**功能 / 设定**键，然后按数字 **2, 1,** 7.Polling RX  
7。
- 3 按 **▲** 或 **▼** 键选择 Polling: Secure (轮询: 安全)。  
按**功能 / 设定**键。
- 4 输入一个四位数的安全密码。  
此密码必须与被轮询设备已注册的安全密码完全一致。  
按**功能 / 设定**键。
- 5 输入所要轮询的传真号码。
- 6 按 **M** 启用黑白键或启用彩色键。

## 设置延时轮询接收

可设置设备在一段时间之后才开始轮询接收。

- 1 如果传真键未显示为绿色，请按  (传真) 键。
- 2 按**功能 / 设定**键，然后按数字 **2, 1,** 7.Polling RX  
7。
- 3 按 **▲** 或 **▼** 键选择 Polling: Timer (轮询: 定时器)。  
按**功能 / 设定**键。
- 4 输入要开始轮询的时间 (24 小时制)。  
例如: 对于 9:45 PM, 则输入 21:45。  
按**功能 / 设定**键。
- 5 输入所要轮询的传真号码。  
按**启用黑白键**或**启用彩色键**。  
设备将在所输入的时间开始轮询呼叫。

 只能够设置一个延时轮询。

## 连续轮询

设备可在一次操作内从多个传真设备连续轮询传真文稿。可通过在步骤 5 指定多个目标号码进行连续轮询。轮询完毕后，将会打印一份连续轮询报告。

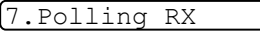
- 1 如果传真键未显示为绿色，请按  (传真) 键。
  - 2 按**功能 / 设定**键，然后按数字 **2, 1,** **7。**
  - 3 按 **▲** 或 **▼** 键选择 Standard (标准)，Secure (安全模式) 或 Timer (定时器)。屏幕上出现所需要设置时，按**功能 / 设定**键。
  - 4 如果选择了 Standard (标准)，则转到步骤 5。
    - 如果选择了 Secure (安全模式)，请输入一个四位数字密码，然后按**功能 / 设定**键，再转到步骤 5。
    - 如果选择了 Timer (定时器)，输入要开始轮询的时间 (24 小时制)，然后按**功能 / 设定**键，再转到步骤 5。
  - 5 通过使用单拨、速拨、检索、组 (请参见第 5-4 页上的 *设置多址发送组* 和第 5-4 页上的 *设置多址发送组*) 或拨号盘，指定要轮询的目的地传真设备。必须在每个位置间按**功能 / 设定**键。
  - 6 按**启用黑白**键或**启用彩色**键。

设备将依次轮询文稿的每个号码或组号码。
-  当设备正在拨号时，按**停止 / 退出**键可取消轮询进程。  
要取消所有连续轮询接收作业，请按**功能 / 设定**键，然后按数字 **2, 6。** (请参见第 3-10 页上的 *取消预定的作业*)

# 5 速拨号和拨号选项

## 存储号码以便轻松拨号

可为设备设置以下类型的轻松拨号：单拨、速拨以及用于多址发送传真的组拨号。拨打某一速拨号码时，如果已存储此名称，屏幕将显示其名称或号码。

 即使停电，保存在内存中的速拨号码也不会丢失。

## 存储单拨号码

设备有单拨号键，可在此存储传真或电话号码以便自动拨号。每个单拨号键可存储两个号码。要使用第二个号码（在控制面板上已用黑色矩形显示），按单拨号键的同时按住**转换**键。

（请参见第 3-2 页上的**单拨**）

单拨号键位于控制面板的左侧。

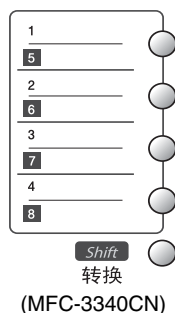

- 1 按 **功能 / 设定** 键，然后按数字 **2, 3, 1**。
- 2 按想要存储号码的单拨号键。
- 3 输入电话号码或传真号码（最多 20 个数字）。  
按**功能 / 设定**键。

Set Quick-Dial  
1.One-Touch Dial

- 如果想要在拨号顺序中插入暂停（例如，要使用外线），输入数字时请按**重拨 / 暂停**。  
拨打号码时，每按一次**重拨 / 暂停**键可插入一个 3.5 秒的暂停，屏幕上以“—”显示。

- 4 使用拨号盘输入名称（最多 15 个字符）。  
按**功能 / 设定**键。  
（可使用第 B-9 页上的图表帮助您输入字母）  
— 或 —  
按**功能 / 设定**键存储没有名称的号码。
- 5 转到步骤 2 存储其他的单拨号码。  
— 或 —  
按**停止 / 退出**键。

## 存储速拨号码

---

可存储速拨号码，存储之后，只需按几个键便可快速拨号（按**检索 / 速拨**键，再按 **#** 键，接着输入一个两位数数字，然后按**启用黑白**键或**启用彩色**键）。本设备可存储 40 个速拨号码。

- 1 按**功能 / 设定**键，然后按数字 **2, 3**, 2.Speed Dial  
**2**。
- 2 使用拨号盘输入一个两位数的速拨地址号码 (01-40)。  
（例如：按 **05**）。  
按**功能 / 设定**键。
- 3 输入电话号码或传真号码（最多 20 个数字）。  
按**功能 / 设定**键。
- 4 使用拨号盘输入名称（最多 15 个字符）。  
按**功能 / 设定**键。  
（可使用第 B-9 页上的图表帮助您输入字母）  
— 或 —  
按**功能 / 设定**键存储没有名称的号码。
- 5 转到步骤 2 存储其他的速拨号码。  
— 或 —  
按**停止 / 退出**键。

## 更改单拨号码和速拨号码

---

如果试图在已存储了号码的位置来存储单拨号码或速拨号码，则屏幕将显示当前已存储在此位置上的名称（或号码），并提示您进行以下操作：

**1** 按数字 **1** 更改存储的号码。

05:Mike

— 或 —

1.Change 2.Exit

按数字 **2** 不做任何更改而退出。

*如何更改已存储的号码或名称：*

- 如果要更改字符，用 ◀ 或 ▶ 键将光标移至需要更改的字符下面，然后键入字符即可。
- 如果要删除所有号码或名称，把光标移至第一个数字或字母下面，按 **停止 / 退出** 键。光标上方以及右侧的字符将被删除。

**2** 输入一个新号码。

按 **功能 / 设定** 键。

**3** 存储单拨号码和速拨号码时请按照步骤 4 的说明进行操作。  
(请参见第 5-1 页和第 5-2 页)

## 设置多址发送组

使用可存储在单拨号键或速拨键地址的组拨号，可只按单拨号键和启用黑白键或检索/速拨键，#键，两位数的地址和启用黑白键将同一传真发送给多个传真号码。

首先，需要将传真号码存储为单拨号码或速拨号码。然后，可将它们存入到一个组，每个组使用一个单拨号键或速拨键地址。最多可以有 6 个组，每个大组最多可指定 49 个号码。

(请参见第 5-2 页上的存储速拨号码和第 5-3 页上的更改单拨号码和速拨号码)

**1** 按 **功能 / 设定** 键，然后按数字 **2, 3, 3**。

3.Setup Groups

**2** 确定想要存储组的位置。

— 和 —

按单拨号键。

— 或 —

按**检索 / 速拨**键，接着输入两位数的速拨号码，然后再按**功能 / 设定**键。

**3** 使用拨号盘输入组号码 (1-6)。

按**功能 / 设定**键。

(例如：要输入组 1，请按数字 1。)

**4** 如果组内包括单拨号码或速拨号码，按下列步骤按键：

例如，对于单拨号键 **2**，按单拨号键 **2**。对于黑色矩形中的数字，如单拨号键 **6**，按**转换**键和单拨号键。 **6**

对于速拨地址 09，按**检索 / 速拨**键，然后按拨号盘上的数字 **09**。屏幕上显示 \*02, # 09 (或 \*06, # 09)。

**5** 要接受此组号码，请按**功能 / 设定**键。

**6** 使用拨号盘并参考第 B-9 页上的图表来输入一个组名称。

按**功能 / 设定**键。

(例如：输入 NEW CLIENTS)。

**7** 按**停止 / 退出**键。



可打印出一张包含所有单拨号码和速拨号码的列表。(请参见第 7-3 页上的打印报告) 组号码列标有“组”。



# 拨号选项

## 访问密码和信用卡号码

---

有时您在打电话时，可能要从几个长途电话中反复切换。电话费会随时间和地点的不同而不同。为了有效降低话费，您可以将访问密码或将长途电话号码以及信用卡号码存储为单拨号码和速拨号码。通过将号码以多种组合分开并设置为单独的单拨号和速拨号键，便可存储非常长的拨号号码。甚至还可包括用拨号盘手动输入的拨号。（请参见第 5-1 页上的*存储单拨号码*和第 5-2 页上的*存储速拨号码*）

例如，可在单拨号键 **1** 上存储“555”，以及单拨号键 **2** 上存储“7000”。如果按单拨号键 **1**，单拨号键 **2**，和**启用黑白**或**启用彩色**键，您便可拨打“555 - 7000”。

如果要临时更改号码，则可用拨号盘手动拨号替换部分数字。

例如，要更改为 555-7001，则可按单拨号键 **1**，然后使用拨号盘按**7001**即可。



如果在拨号序列上的任何一个点上必须要等待另一拨号音或信号，可通过按**重拨 / 暂停**键在号码中存储一个暂停。每个键将添加一个 3.5 秒的延迟。

## 暂停

---

按**重拨/暂停**键可在拨打的号码间插入一个 3.5 秒钟的暂停。如果正在拨打国际长途，可根据需要，按**重拨/暂停**键多次以延长暂停时间。

## 音频或脉冲

---

如果您使用的是脉冲拨号服务，但需要发送音频信号（如向电话银行发送数据），则请执行以下操作步骤。如果您使用的就是音频服务，则无需此功能来发送音频信号。

**1** 对于 FAX-1840C, 拿起听筒。

— 或 —

对于 MFC-3240C, 拿起外接电话的听筒。

**2** 按设备控制面板上的 **#** 键。之后，任何拨打的数字将作为音频信号被发送出去。

当挂起电话之后，设备便返回到脉冲拨叫服务状态。

# 电话（语音）操作（仅 FAX — 1840C）

可通过手动拨号、单拨号键或已存储的速拨号拨打语音电话。可使用听筒拨打和接听电话。

拨打速拨号时，屏幕显示已存储的名称，或如果您未存储名称，则显示存储的传真号码。

## 如何拨号

---

请参见第 3-1 页上的*如何拨号*。

## 拨打电话

---

- 1 拿起听筒。
- 2 当听到拨号音时，使用拨号盘、单拨号键、速拨键和检索键拨打号码。
- 3 要挂断电话，放下听筒。

## 保留（仅 FAX-1840C）

---

- 1 按**保留**键以保留呼叫。
- 2 可在不切断电话的情况下放下听筒。
- 3 拿起设备的听筒解除呼叫的保留状态。  
拿起分机电话的听筒不会解除呼叫的保留状态。

## 静音（仅 FAX-1840C）

---

- 1 按**静音**键以保留呼叫。
- 2 可在不切断电话的情况下放下听筒。  
拿起设备的听筒解除呼叫的保留状态。  
拿起分机电话的听筒不会解除呼叫的保留状态。

# 6 远程传真选项

## (不可用于彩色传真)



一次只能使用一个远程传真选项：

传真转发 — 或 — 传真存储 — 或 — 关

任何时候您都能更改选项（按**功能 / 设定**键，然后按数字 **2, 5, 1**）。

（请参见第 6-3 页上的**关闭远程传真选项**）

### 设置传真转发

选择传真转发后，设备将会把接收到的传真存储到内存中。设备将拨打已设定的传真号码，然后转发传真。

**1** 按**功能 / 设定**键，然后按数字 **2, 5, 1**。

1. Forward/Store

**2** 按▲或▼键选择

Fax Forward（传真转发）。

按**功能 / 设定**键。

屏幕将提示您输入要转发传真的传真号码。

**3** 输入转发号码（至多 20 个数字）。

按**功能 / 设定**键。

**4** 按▲或▼键选择 On（开）（或 Off（关））。

Backup Print:On

按**功能 / 设定**键。



如果选择了 Backup Print:On（备份打印：开），设备将打印存储的传真，所以当传真转发时即使断电也可以有一份复件。

**5** 按**停止 / 退出**键。

## 设置传真存储

---

如果选择了传真存储，设备将会把接收到的传真存储到内存中。可以使用远程调取命令从其他位置检索传真信息。

**1** 按**功能 / 设定**键，然后按数字 **2, 5**, 1.Forward/Store  
**1**。

**2** 按 **▲** 或 **▼** 键选择  
Fax Storage (传真存储)。  
按**功能 / 设定**键。

**3** 按**停止 / 退出**键。



如果设置了传真存储，将在设备上自动打印接收传真的备份复印件。

## 关闭远程传真选项

---

如果将远程传真选项设置为 Off（关）并且设备内存中有传真，液晶显示屏将给您两个选项：

- 如果按数字 **1**，所有未打印的传真将被打印并在设置关闭前删除。如果备份传真件已经被打印，那么不会再次打印。
- 如果按数字 **2**，不删除内存且不更改设置。

（请参见第 4-7 页上的*从内存中打印传真*）

## 设置远程访问密码

---

当您不在设备旁边时，可通过远程访问密码来执行远程调取功能。在使用远程访问和远程调取功能之前，需要先设置远程访问密码。默认远程访问密码为未激活代码（---\*）。

- 1** 按**功能 / 设定**键，然后按数字 **2, 5,**

2.Remote Access

**2。**

- 2** 使用数字 **0-9** 或 **\*** 键输入一个三位数的密码。

按**功能 / 设定**键。（预设的 ‘\*’ 不能被更改）



请勿使用与传真接收代码（\*51）或电话应答代码（#51）相同的密码。

（请参见第 A-3 页上的*从分机电话上操作*）

- 3** 按**停止 / 退出**键。



可在任何时候通过输入新密码来更改先前的远程访问密码。如果想要保持未激活远程访问密码，可在步骤 2 中按**停止 / 退出**键以恢复未激活设置（---\*）。

# 远程调取

您可使用双音频从任意的电话机或传真设备上呼叫设备，然后使用远程访问密码和远程命令来检索传真。

## 使用远程访问密码

---

- 1 使用双音频从电话机或其他传真设备上拨打本设备的传真号码。
- 2 当设备应答时，请立即输入您的远程访问密码（一个三位数，并按 \* 键结束）。
- 3 设备将发出是否已接收到传真的信号：
  - 1 长声 — 有传真
  - 无声音 — 没有传真
- 4 设备发出两短声（哔哔），提示您输入一个命令。如果等待时间超过了 30 秒但还未输入任何命令，则设备将会自动挂断。如果输入了无效命令，则设备将会发出三声警告（哔哔哔）。
- 5 当操作完成后，按数字 **90** 以复位设备。
- 6 挂断。



如果将设备设置为 Manual（手动）模式并且您需要使用远程调取功能，您可以当设备开始振铃 2 分钟后访问设备，然后在 30 秒之内输入远程访问密码。

## 远程命令

当远离设备时，可通过使用下述命令来进行远程访问。当呼叫设备，并输入了远程访问密码（一个三位数，并按 \* 键结束）后，系统将发出两声短促的哔哔声，此时就应当输入远程命令。

远程命令	操作说明
<b>95 更改传真转发或传真存储设置</b>	
1 OFF（关）	检索或清除信息后可选择 <i>off</i> （关）。
2 Fax Forwarding（传真转发）	如果听到一长声（哔），表示更改已经生效。如果听到三声短促的哔哔声，则表示不能更改设置，因为条件未满足要求（例如，记录一个传真转发号码）。您可输入 4 注册您的传真转发号码。（请参见第 6-6 页上的 <i>更改传真转发号码</i> ）一旦注册了该号码，传真转发功能有效。
4 Fax Forwarding number（传真转发号码）	
6 Fax Storage（传真存储）	
<b>96 检索传真</b>	
2 Retrieve all faxes（检索所有传真）	输入远程传真设备的传真号码以接收已存储的传真。（请参见第 6-6 页）
3 Erase faxes from the memory（删除内存中的传真）	如果听到一长声（哔），传真信息已被从内存删除。
<b>97 Check the receiving status（检查接收状态）</b>	
1 Document（文档）	可检查设备是否已接收到了传真。如果接收到了传真，则会听到一长声（哔）。否则会听到三声短促的哔哔声。
<b>98 更改接收模式</b>	
1 External TAD（外接应答设备）	如果听到一长声（哔），表示更改已经生效。
2 Fax/Tel（传真/电话）	
3 Fax Only（仅传真）	
<b>90 退出</b>	按数字 <b>90</b> 退出远程调取。等待长声（哔），然后放回听筒。



## 检索传真

---

可以使用任意双音频电话呼叫设备，然后将传真发送至传真设备。

- 1 拨打本设备的传真号码。
  - 2 当设备应答时，请立即输入您的远程访问密码（一个三位数，并按 \* 键结束）。如果听到一长声（哔），则表示有传真。
  - 3 一旦听到两声短促的哔哔声，请使用拨号盘按数字 **962**。
  - 4 等待设备发出长的哔声，然后用拨号盘输入要接收传真的远程传真设备的传真号码，并按两次 **##** 键以结束（至多 20 个数字）。
-  不得使用 \* 和 # 作为拨叫号码。但是，如果要存储一个暂停，可按 # 键。
- 5 在听到设备发出哔哔声后挂起电话。设备将呼叫远程传真设备并发送传真，远程传真设备则打印出您发送的传真。

## 更改传真转发号码

---

可使用双音频从其他电话/传真设备上更改传真转发号码的默认设置。

- 1 拨打本设备的传真号码。
  - 2 当设备应答时，请立即输入您的远程访问密码（一个三位数，并按 \* 键结束）。如果听到一长声（哔），则表示有传真。
  - 3 如果听到两声短促的哔哔声，请使用拨号盘按数字 **954**。
  - 4 等待设备发出长的哔声，然后用拨号盘输入要接收转发传真的远程传真设备的新传真号码，并按两次 **##** 键以结束（至多 20 个数字）。
-  不得使用 \* 和 # 作为拨叫号码。但是，如果要存储一个暂停，可按 # 键。
- 5 在听到设备发出哔哔声后挂起电话。

# 7 打印报告

## 传真设置和激活

您需要在菜单中设置传输验证报告和日志周期。

按**功能 / 设定**键，然后按数字 **2, 4, 1**。

1.XMIT Report

— 或 —

按**功能 / 设定**键，然后按数字 **2, 4, 2**。

2.Journal Period

## 自定义传输验证报告

可使用传输报告来对发送的传真进行确认。本报告列出了发送日期和时间以及传真是否发送成功 (OK) 的信息。如果选择了 On (开) 或 On+Image (开 + 图像)，则所发送的每一份传真都将打印在报告上。如果将多份传真发往同一目的地，可能需要更多的作业号以明确应该再次发送的传真。选择 On+Image (开 + 图像) 或 Off+Image (关 + 图像) 将会在报告上打印出传真首页的一部分，从而有助于识别和记忆。



当验证报告设为 Off (关) 或 Trans: Off+Image (传输: 关 + 图像) 时，仅在 RESULT (结果) 栏出现传输错误 (NG) 时打印报告。

**1** 按**功能 / 设定**键，然后按数字 **2, 4, 1**。

1.XMIT Report

**2** 按▲或▼键选择

Off+Image (关+图像), On (开), On+Image (开+图像) 或 Off (关)。

按**功能 / 设定**键。

**3** 按**停止 / 退出**键。

## 设置日志周期

---

可以指定一个时间间隔（每 50 份传真，6、12 或 24 小时，2 或 7 天）来设置设备打印报告的时间周期。如果将时间间隔设置为 Off（关），则请执行以下操作步骤，然后便可按下一页所述步骤来打印报告。

默认设置是 Every 50 Faxes（每 50 份传真）。

- 1 按**功能 / 设定**键，然后按数字 **2, 4**, 2.Journal Period  
**2**。
- 2 按▲或▼键选择时间间隔。  
按**功能 / 设定**键。  
(如果选择了七天，则屏幕将提示您选择倒计时开始的日期)
- 3 按 24 小时制输入开始打印的时间。  
按**功能 / 设定**键。  
(例如：对于 7:45 PM，则输入 19:45。)
- 4 按**停止 / 退出**键。



如果将时间间隔设置为 6、12 或 24 小时，2 或 7 天，则设备将在所选定的时间打印报告，然后从内存中清除所有作业。如果设备的内存在选定时间到来之前便已存满了 200 份作业，则设备将提前打印出日志，然后从内存中清除所有作业。如果在设备自动打印报告之前需要一份额外的报告，则可打印此报告而无需从内存中清除所有作业。



如果选择 Every 50 Faxes（每 50 份传真），设备将在存储了 50 个作业后打印日志。

# 打印报告

---

可以打印以下各种报告：

- |                          |   |
|--------------------------|---|
| 1. Help List<br>(帮助列表)   | 打印帮助列表以使您迅速明白应如何快速设定设备                  |
| 2. Quick-Dial<br>(速拨)    | 按数字顺序，列出了存储在单拨号或速拨号中的名称和号码。             |
| 3. Fax Journal<br>(传真日志) | 列出了最近接受和发送的传真信息。<br>(TX 表示发送) (RX 表示接收) |
| 4. XMIT Verify<br>(传输验证) | 打印最近传输的传输验证报告。                          |

## 如何打印报告

- 1** 对于 MFC-3240C, 按**功能 / 设定**键, 然后按数字 **4**。  
— 或 —  
对于 FAX-1840C  
按**墨水管理 / 报告**键的同时按住**转换**键。
- 2** 按▲或▼键选择需要的报告。  
按**功能 / 设定**键。  
— 或 —  
输入想要打印的报告编号。  
例如, 按数字 **1** 将打印出帮助列表。
- 3** 按**启用黑白**键。

# 8 复印

## 将设备用作复印机

可将设备当作复印机使用，一次最多可复印 99 份。

### 进入复印模式

复印前，请确保 （**复印**）键显示为绿色。如果未显示为绿色，请按 （**复印**）键进入 **Copy（复印）** 模式。默认设置为传真。可更改设备维持在复印模式时的秒钟数和分钟数。（请参见第 2-4 页上的 *设置模式定时器（仅 MFC-3240C）* 或第 2-4 页上的 *设置模式定时器（仅 FAX-1840C）*）

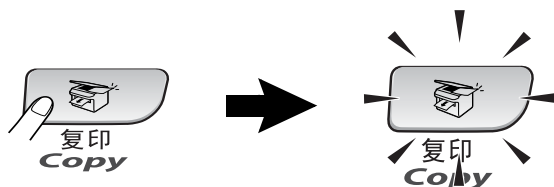

液晶显示屏显示默认的复印设置

100% Normal 01



复印比率

质量

复印份数

## 单张复印

---

- 1 按  (复印) 键显示为绿色。
  - 2 装入文稿。  
(请参见第 1-7 页上的装入文稿)
  - 3 按启用黑白键或启用彩色键。
-  按停止 / 退出键，停止复印。

## 多份复印

---

- 1 按  (复印) 键显示为绿色。
- 2 装入文稿。
- 3 使用拨号盘输入要复印的份数  
(最多 99 份)。
- 4 按启用黑白键或启用彩色键。

## 停止复印

---

按停止 / 退出键，停止复印。

# 使用临时复印键 (临时设置)

若要临时为下份复印件快速更改复印设置，请使用临时复印键。可使用不同的组合。

## 临时复印键

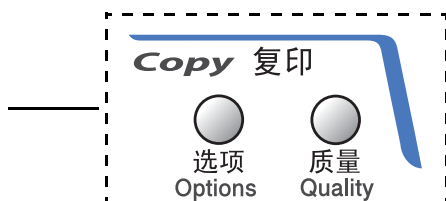



 这些设置都是临时性的，当复印完毕后，设备便会在 60 秒钟之后返回到其默认设置。但是，如果已将模式定时器设置为了 0 到 30 秒钟，则设备将会在模式定时器的设置秒数过后自动返回到默认值设置。（请参见第 2-4 页上的 *设置模式定时器（仅 MFC-3240C）* 或第 2-4 页上的 *设置模式定时器（仅 FAX-1840C）*）

 您可将常用的复印设置保存为默认设置。（请参见第 8-12 页上的 *更改默认复印设置*）

## 提高复印速度或质量

可选择复印质量。其默认设置为 Normal（正常）。

<b>按质量键</b>  质量 Quality 和 ▲ 或 ▼	Normal (正常)	普通打印输出时推荐的模式。良好的复印质量和恰当的复印速度。
	Fast (快速)	快速的复印速度和最少的耗电量。使用 FAST（快速）模式可以节约时间（适用于校对文稿、大容量的文稿或多份复印）。
	Best (最佳)	使用这种模式可复印诸如照片之类的精确图像。BEST（最佳）模式使用的分辨率最高，复印速度最慢。

- 1 按 （复印）键显示为绿色。
- 2 装入文稿。
- 3 用拨号盘输入要复印的份数（最多 99 份）。
- 4 按质量键。
- 5 按 ▲ 或 ▼ 键选择复印质量（（Fast（快速），Normal（正常）或 Best（最佳））。
- 按功能 / 设定键。
- 6 按启用黑白键或启用彩色键。



## 更改临时复印设置

使用**选项**键来临时设置下一次复印的复印设置。

按选项键  选项 Options	菜单选项  选择	选项  选择	出厂设置	页码
	Enlarge/Reduce (放大 / 缩小)	50%/69%/78%/83%/93%/97%/100%/104%/142%/186%/198%/200%/Custom (自定义) (25-400%)	100%	8-6
	Paper Type (纸张类型)	Plain (普通纸) / Inkjet (喷墨打印纸) / Glossy (光面纸) / Transparency (透明胶片)	Plain (普通纸)	8-7
	Paper Size (纸张大小)	Letter/Legal/A4/A5 / 10 (W) x 15 (H) cm	A4	8-8
	Brightness (亮度)	- ■■■■ +	- ■■■■ +	8-8
	Contrast (对比度)	- ■■■■ +	- ■■■■ +	8-9
	Page Layout (页面布局)	Off(1 in 1) (关 (1合1)) / 2 in 1(P) (2合1(纵向)) / 2 in 1(L) (2合1(横向)) / 4 in 1(P) (4合1(纵向)) / 4 in 1(L) (4合1(横向)) / Poster (海报) (3 x 3)	Off (关) (1 in 1) (1 合 1)	8-12
	No. of Copies (复印份数)	No. of Copies (复印份数): 01 (01-99)	01	

按**功能 / 设定**键选择您的设置后，屏幕将显示 Set temporarily (临时设置)。

完成设置后，请按**启用黑白键**或**启用彩色键**。

— 或 —

按 **▲** 或 **▼** 键选择更多设置。

## 放大或缩小复印的图像

可选择下述放大或缩小比率。

使用 Custom（自定义）（25 -400%）设置可输入一个放大 / 缩小比率，其范围为 25% 到 400%。

<b>按选项</b>  选项 Options 键和 ▲ 或 ▼ 选择 Enlarge/Reduce（放大 / 缩小）	Custom（自定义） （25-400%）
	200%
	198% 10x15cm→A4
	186% 10x15cm→LTR
	142% A5→A4
	104% EXE→LTR
	100%
	97% LTR→A4
	93% A4→LTR
	83% LGL→A4
	78% LGL→LTR
	69% A4→A5
	50%

- 1 按 （复印）键以使其变为绿色。
- 2 装入文稿。
- 3 使用拨号盘输入要复印的份数（最多 99 份）。
- 4 按选项键和 ▲ 或 ▼ 键选择 Enlarge/Reduce（放大 / 缩小）。按功能 / 设定键。

**5** 按 ▲ 或 ▼ 键选择放大或缩小的比率。

按**功能 / 设定键**。

— 或 —

可选择 Custom (自定义) (25-400%) 然后按**功能 / 设定键**。

使用拨号盘输入一个放大 / 缩小比率, 其范围为 25% 到 400%。

按**功能 / 设定键**。

(例如: 依次按数字 **5 3**, 则输入缩小比率为 53%)

**6** 按**启用黑白键**或**启用彩色键**。



特定的复印选项 2 in 1 (P) (2 合 1 (纵向)), 2 in 1 (L) (2 合 1 (横向)), 4 in 1 (P) (4 合 1 (纵向)) 或 4 in 1 (L) (4 合 1 (横向)) 在放大 / 缩小选项下不可用。

## 设置纸张类型

如果要在特殊纸张上复印, 请选择与正在使用的纸张相匹配的纸张类型以便获得最佳复印质量。

**1** 按  (复印) 键显示为绿色。

**2** 装入文稿。

**3** 用拨号盘输入要复印的份数  
(最多 99 份)。

**4** 按**选项键**和 ▲ 或 ▼ 键选择 Paper Type (纸张类型)。  
按**功能 / 设定键**。

**5** 按 ▲ 或 ▼ 键选择正在使用的纸张类型 (Plain (普通纸), Inkjet (喷墨打印纸), Glossy (光面纸) 或 Transparency (透明胶片))。

按**功能 / 设定键**。

**6** 按**启用黑白键**或**启用彩色键**。



任何时候都可更改默认的纸张类型。(请参见第 2-5 页上的**设置纸张类型**)

## 设置纸张大小

如果在除 A4 大小外的纸张上复印，需要更改纸张大小设置。

 可在 Letter、Legal、A4、A5 或照片纸（10（W）厘米 x 15（H）厘米）的纸张上复印。

- 1 按 （复印）键显示为绿色。
- 2 装入文稿。
- 3 使用拨号盘输入要复印的份数（最多 99 份）。
- 4 按选项键和 ▲ 或 ▼ 键选择 Paper Type（纸张类型）。  
按功能 / 设定键。
- 5 按 ▲ 或 ▼ 键选择正在使用的纸张大小（Letter, Legal, A4, A5 或 10(W) x 15(H) cm（10(W) x 15(H) cm））。  
按功能 / 设定键。
- 6 按启用黑白键或启用彩色键。

## 调节亮度

可调节复印亮度使复印件更暗或更亮。

- 1 按 （复印）键以使其显示为绿色。
- 2 装入文稿。
- 3 用拨号盘输入要复印的份数（最多 99 份）。
- 4 按选项键和 ▲ 或 ▼ 键选择 Brightness（亮度）。  
按功能 / 设定键。
- 5 按 ▲ 键使复印件更亮。  
— 或 —  
按 ▼ 键使复印件更暗。  
按功能 / 设定键。
- 6 按启用黑白键或启用彩色键。

## 调整对比度

通过更改对比度可使图像看起来更清晰更鲜明。

- 1 按  (复印) 键以使其显示为绿色。
- 2 装入文稿。
- 3 用拨号盘输入要复印的份数  
(最多 99 份)。
- 4 按**选项**键和 ▲ 或 ▼ 键选择 Contrast (对比度)。  
按**功能 / 设定**键。
- 5 按 ▲ 键增大对比度。  
— 或 —  
按 ▼ 键减小对比度。  
按**功能 / 设定**键。
- 6 按**启用黑白**键或**启用彩色**键。

## 用 N 合 1 复印（页面布局）

通过使用 N 合 1 复印，可减少复印量。可通过将两张或四张文稿复印到一张纸上，有效地节约纸张。



- 请确保 Paper Size（纸张大小）设定为 A4 或 Letter。
- 只有当复印尺寸为 100% 时，才可使用 N 合 1 的复印功能。
- (P) 表示纵向，(L) 表示横向。

**1** 按 （复印）键以使其显示为绿色。

**2** 装入文稿。

**3** 使用拨号盘输入要复印的份数（最多 99 份）。

**4** 按选项键和 ▲ 或 ▼ 键选择 Page Layout（页面布局）。  
按功能 / 设定键。

**5** 按 ▲ 或 ▼ 键选择 2 in 1 (P)（2 合 1（纵向）），2 in 1 (L)（2 合 1（横向）），4 in 1 (P)（4 合 1（纵向）），4 in 1 (L)（4 合 1（横向）），Poster(3 x 3)（海报 (3 x 3)）或 Off(1 in 1)（关 (1 合 1)）。

按功能 / 设定键。

**6** 按启用黑白键或启用彩色键扫描文稿。

**7** 设备将扫描文稿然后开始打印。



- 使用 N 合 1 复印时，如果在纸张类型中选择 Glossy（光面纸），则设备打印的图像效果与在普通纸上打印相同。
- 不可使用 N 合 1 复印功能进行多份彩色复印。
- 本设备不能使用 N 合 1 彩印功能。

将文稿**面朝下**，按下图所示方向放置。

2合1（纵向）



2合1（横向）

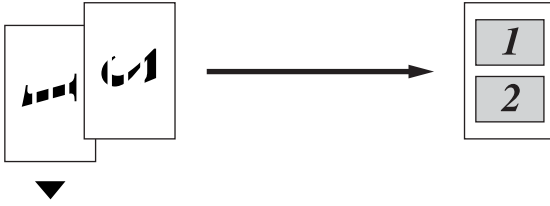

4合1（纵向）

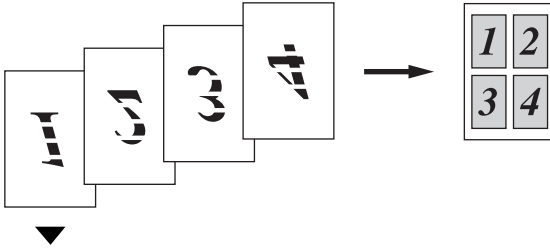

4合1（横向）

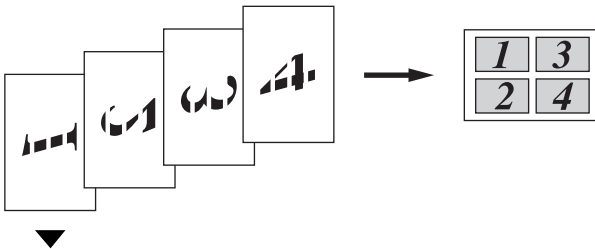

# 更改默认复印设置

可将经常使用的复印设置保存为默认值。除非再次对其进行更改，否则这些设置将一直保留。

## 提高复印速度或质量

---

**1** 按**功能 / 设定**键，然后按数字**3,1**。

1.Quality

**2** 按**▲**或**▼**键选择 Normal（正常）、Best（最佳）或 Fast（快速）。

按**功能 / 设定**键。

**3** 按**停止 / 退出**键。

## 调节亮度

---

**1** 按**功能 / 设定**键，然后按数字**3,2**。

2.Brightness

**2** 按**▲**键使复印件更亮。

— 或 —

按**▼**键使复印件更暗。

按**功能 / 设定**键。

**3** 按**停止 / 退出**键。



## 调整对比度

---

更改对比度可使图像看起来更清晰更鲜明。

**1** 按 **功能 / 设定** 键，然后按数字 **3,3**。

3.Contrast

**2** 按 **▲** 键增大对比度。

— 或 —

按 **▼** 键减小对比度。

按 **功能 / 设定** 键。

**3** 按 **停止 / 退出** 键。

## 调节色彩饱和度

---

**1** 按 **功能 / 设定** 键，然后按数字 **3,4**。

4.Color Adjust

**2** 按 **▲** 或 **▼** 键选择 Red (红)，Green (绿) 或 Blue (蓝)。  
按 **功能 / 设定** 键。

**3** 按 **▲** 键增加色彩饱和度。

— 或 —

按 **▼** 键降低色彩饱和度。

按 **功能 / 设定** 键。

**4** 回到步骤 2 选择下一种颜色。

— 或 —

按 **停止 / 退出** 键。

# 法律限制

禁止对某些文稿进行非法彩色复制，否则可能引起刑事或民事责任。下面列出了这些文件，但不详尽。本列表用意仅限指导作用。如果您有任何疑问，我们建议您就特定的有疑问的文件咨询相关的权威机构。

以下为不能复制的文件列举：

- 纸币
- 债券或其他债务证明
- 存折
- 义务服兵役文件或草拟文件
- 护照
- 邮票（作废的或未作废的）
- 移民文件
- 福利文件
- 政府机构签发的支票或草案
- 身份证明文件、徽章或勋章
- 机动车驾驶证和所有权证明

不能复制受版权保护的作品。一些受版权保护的作品的可以被部分复制进行“合理使用”。多份复制将被视为不合理使用。

艺术品等同于受版权保护的作品。

# 9 重要信息

## 为了您的安全

---

为确保安全操作，必须将随设备提供的三芯电源插头插入到通过普通家用电线接地的三芯电源插座上。

事实上，设备工作正常并不意味着已有接地保护或设备已十分安全的进行了安装。出于对您安全的考虑，如果您对电源是否已有效接地有任何疑问，请咨询专业电气人员。

## 国际 ENERGY STAR® 声明

---

国际 ENERGY STAR® 计划的目的是促进节能办公设备的发展和普及。

作为 ENERGY STAR® 的合作者，为了节能，兄弟工业株式会社决心使其产品符合 ENERGY STAR® 的指导方针。



## 重要安全说明

---

- 1** 请仔细阅读本说明书中所有的说明。
- 2** 仔细保存本说明书，以备日后查询。
- 3** 遵循标记在本产品上的所有警告和指示。
- 4** 清洁之前请务必从墙上插座拔掉电源线。请勿使用液体或烟雾清洁剂。应使用湿的抹布清洁。
- 5** 请勿将本产品放在水源附近。
- 6** 请勿将本产品放在不稳固的车上、台子上或桌上。产品摔落可能会对产品造成严重破坏。
- 7** 机壳和后面的沟槽和开口用于通风以确保本产品工作可靠并不致过热，这些开口不能被堵塞或覆盖。切勿将本产品放在床上、沙发上、破布上或其他类似的平面上，以防通风口堵塞。切勿将本产品放在散热器或加热器上面或附近。本产品不能安放在通风不良的地方。
- 8** 本产品所用电源应与本产品标签上标示的电源相同。如果无法确定，请与经销商或当地的电力公司联系。
- 9** 本产品配备有一个三线接地型插头，其第三针接地。这种插头只适用于接地型的电源插座。这是一个安全措施。如果您不能将该插头插入插座，请与电工联系更换陈旧的插座。而不能拔掉接地保护插脚。
- 10** 请勿将任何物体放在电源线上。请勿将本产品安装在电源线容易被踩到的地方。

- 11** 如果本产品使用了电源延长插座，请确认插座上的总电流未超过电源插座的额定电流。
- 12** 请勿在本设备前方放置任何物体，这会阻碍接收传真。请勿在传真接收通道中放置任何物体。
- 13** 打印期间不要触摸文稿。
- 14** 请勿将任何种类的物体通过本产品机壳的沟槽塞入，这些物体可能碰到有危险的高压部位或使部件发生短路从而导致失火或电击。切勿将任何种类的液体泼洒到本产品上。
- 15** 请勿试图自己维修本产品，因为打开或拆除盖板可能会碰到有危险的高压部位和 / 或其他危险并使保修失效。所有维修工作应交由专业维修人员来完成。已附上一份授权的服务中心表供您参考，您也可以与 Brother 的经销商联系。
- 16** 当出现以下情况时，将本产品的插头从电源插座中拔下，并交给具备资格的专业维修人员进行处理：
- 电源线损坏或磨损时。
  - 有液体进入本产品。
  - 本产品暴露在雨中或水中。
  - 按照操作说明进行操作而本产品不能正常工作时，只应进行本说明书中已明确说明的控制操作。不适当的控制操作可能会导致设备损坏，并且常会导致有资格的专业维修人员需要花费大量的工作才可将产品恢复到正常状态。
  - 如果本产品坠落或机壳损坏时。
  - 如果本产品的性能发生了极为明显的变化，表明需要维修时。
- 17** 为了保护设备免受过高电流的冲击，我们推荐您使用电源保护装置（电流保护器）。

- ⚠** 注意为了防止电击，在维修、更换或安装设备之前要将所有电缆从墙上插座上拔下。
- 本设备可能不能使用由电信局提供的投币电话线路或者合用线路。
- 对于因使用本信息可能产生的损坏，包括直接、特殊及间接的损坏，Brother 公司均不承担任何经济或其他责任。本说明书不给予或提供此类担保。

## 商标

---

brother 标识是兄弟工业株式会社的注册商标。

brother 是兄弟工业株式会社的注册商标。

Multi-Function Link 是 Brother 国际公司的注册商标。

版权所有 © 2004 Brother Industries, Ltd. 保留所有权利。

Windows 和 Microsoft 是 Microsoft（微软公司）在美国和其他国家的注册商标。

Macintosh 和 TrueType 是 Apple 计算机公司的注册商标。

Presto! PageManager 是 NewSoft 技术公司的注册商标。

本说明书中提及的软件名称都有一份软件许可协议，此协议指明了其相应的所有者。

**本使用说明书和软件使用说明书（仅 MFC-3240C）中提及的品牌和产品名称都是其相应公司的注册商标。**

# 10 故障排除和日常维护

## 故障排除

### 错误信息

任何一种复杂的办公产品都有可能产生错误。若出现这种情况，设备可识别这些问题，并显示错误信息。下表列出了最常见的错误信息。

您自己可以纠正大多数错误。若需要其他帮助，Brother Solutions Center（Brother 解决方案中心）将为您提供最新的常见问题解答和故障排除技巧。

请访问我们的网站 <http://solutions.brother.com>（Brother 解决方案中心）。

错误信息		
错误信息	原因	措施
Comm.Error (通信错误)	电话线路质量太差会导致通信错误。	再次呼叫。如果问题依旧，请联系电信局来检查电话线路。
Connection Fail (连接失败)	轮询了一个非轮询等待模式的传真设备。	请检查对方传真机的轮询设置。
Cover is Open (上盖打开)	未完全合上扫描仪盖。	打开扫描仪盖再将其合上。
Data Remaining (数据残余)	打印数据残余在设备内存中。	从计算机中重新开始打印。
	打印数据残余在设备内存中。当计算机传送数据到设备时，USB 电缆已拔下。	按 <b>停止 / 退出</b> 键。设备将取消作业，退出正在打印的页面。
Disconnected (已断开)	对方或对方的传真机已停止呼叫。	请尝试再次发送或接收。

错误信息		
错误信息	原因	措施
Document Jam (文稿卡纸)	从自动进稿器上扫描的文稿长度超过 90 厘米。	请参见第 1-7 页上的 <i>使用自动进稿器 (ADF)</i> 。
	文稿卡在了设备中。	请参见第 10-4 页上的 <i>文稿卡纸</i> 。
High Temperature (温度太高)	打印头太热。	等待设备冷却。
Ink Empty (缺墨)	一个或多个墨盒已空。设备将停止所有打印操作。当内存可用时，黑白传真将会被内存接收。如果发送方发送了彩色传真，设备的“握手”会要求对方发送黑白传真。如果发送方有能力转换，彩色传真将会被转为黑白传真接收到内存中。	更换墨盒。 (请参见第 10-23 页上的 <i>更换墨盒</i> )
Low Temperature (温度太低)	打印头过冷。	等待设备预热。
Near Empty (墨水将用尽)	一个或多个墨盒缺墨。如果发送方发送了彩色传真，设备的“握手”会要求对方发送黑白传真。如果发送方有能力转换，彩色传真将会被转为黑白传真接收到内存中。	请订购一个新墨盒。 (请参见第 10-23 页上的 <i>更换墨盒</i> )
No Cartridge (无墨盒)	未正确安装墨盒。	取出墨盒，然后重新插入到正确位置。 (请参见第 10-23 页上的 <i>更换墨盒</i> )



错误信息		
错误信息	原因	措施
No Paper Fed (无进纸)	设备缺纸。	加入纸张，然后按 <b>启用黑白键</b> 或 <b>启用彩色键</b> 。
	纸张卡在在了设备中。	请参见第 10-5 页上的 <i>打印机内部卡纸或卡纸</i> 。
No Response/Busy (无响应 / 太忙)	所拨打的号码未响应或太忙。	核对号码并再试一次。
Not Registered (未注册)	访问了未设定号码的单拨号或速拨号码。	设定此单拨号或速拨号码。(请参见第 5-1 页上的 <i>存储单拨号码</i> 和第 5-2 页上的 <i>存储速拨号码</i> )
Out of Memory (内存不足)	设备内存已满。	<p>(发送传真或复印期间)</p> <p>按<b>停止 / 退</b>键，等待并直到其他操作处理完成，然后再次进行发送。</p> <p>— 或 —</p> <p>从内存中清除数据。要获得更多的内存，可关闭传真存储功能。(请参见第 6-2 页上的<i>设置传真存储</i>)</p> <p>— 或 —</p> <p>打印出内存中的传真。(请参见第 4-7 页上的<i>从内存中打印传真</i>) (打印时)</p> <p>降低打印分辨率。</p>
Paper Jam (卡纸)	纸张卡在在了设备中。	(请参见第 10-5 页上的 <i>打印机内部卡纸或卡纸</i> )
Wrong Paper Size (纸张大小错误)	纸张大小不正确。	重新装入大小正确的纸张 (Letter、Legal 或 A4)，然后按 <b>启用黑白键</b> 或 <b>启用彩色键</b> 。
Unable to Change (无法更改)	<p>设备出现机械故障。</p> <p>— 或 —</p> <p>设备中有异物，如曲别针或裂开的纸张。</p>	<p>合上文稿支撑板和文稿纸盒。打开上盖，从设备内部移走所有异物。如果错误信息继续显示，请在断开设备的连接前遵循下列步骤，这样就不会丢失重要信息。然后，将设备与电源断开几分钟 (所有传真都会被清除)，再重新连接。</p> <p><b>检查设备的内存中是否还有传真</b></p> <ol style="list-style-type: none"> <li>按<b>功能 / 设定</b>键，然后按数字 <b>9,0,1</b>。</li> <li>如果设备内没有传真，断开设备与电源的连接几分钟，然后重新连接。</li> </ol> <p>— 或 —</p> <p>如果还有传真，将它们传送到另一台传真机内。请转到步骤 3。</p> <p><b>传送传真到另一台传真机</b></p> <p>如果还没有设置本机标志 ID，您就不能进入传真传送模式。</p> <ol style="list-style-type: none"> <li>输入要转发传真的号码。</li> <li>按<b>启用黑白键</b>。</li> <li>传真传送完后，将设备从电源上断开几分钟再重新连接。</li> </ol> <p>您能按照步骤 1，按<b>功能 / 设定</b>键，然后按数字 <b>9,0,2</b> 来发送传真日志报告。</p>
Unable to clean (无法清洁)		
Unable to Init (无法初始化)		
Unable to Print (无法打印)		
Unable to Scan (无法扫描)		

## 文稿卡纸

---

如果文稿卡纸，请执行下述操作步骤。

**文稿在设备的前部卡纸。**

- 1** 从自动进稿器中抽出未卡住的纸张。
- 2** 将文稿向设备的前方抽出。

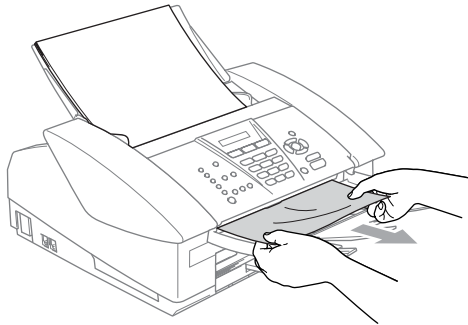

- 3** 按**停止 / 退出**键。

## 打印机内部卡纸或卡纸

---

根据在设备中不同的卡纸部位清除卡纸。

### 纸盒内部卡纸

- 1 将纸盒从设备中拉出。

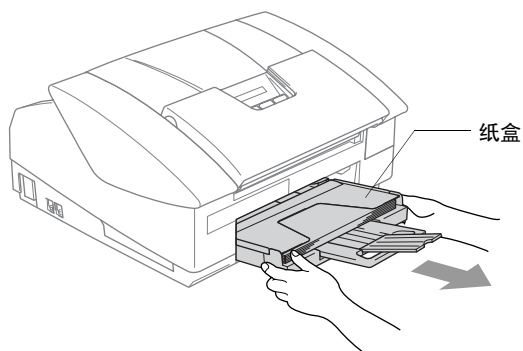

- 2 慢慢拉出卡住的纸张并将其清除。

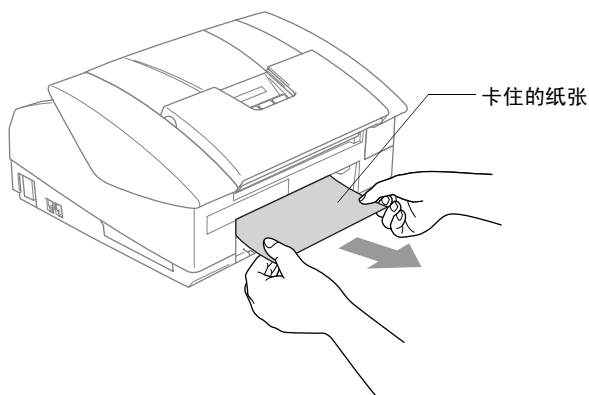

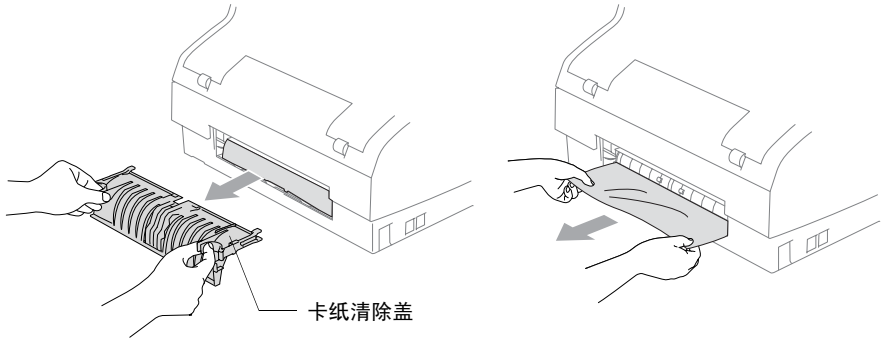

## 纸张卡在设备中

- 1 移开卡纸清除盖。将卡住的纸张从设备中拉出。

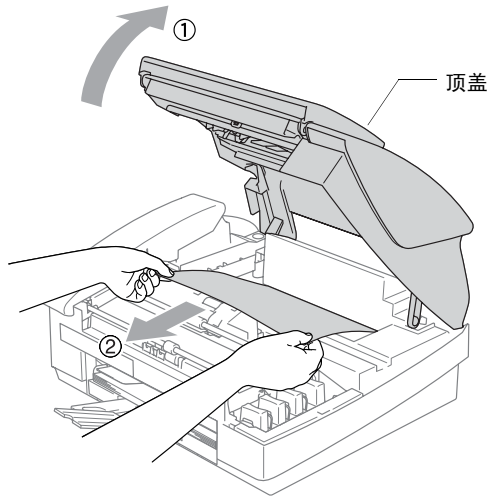

- 2 重新插入卡纸清除盖。
- 3 如果不能拉出卡住的纸张，合上文档支撑板和文稿纸盒，然后抬起前盖直至将其牢固的锁定在打开位置。
- 4 移除卡住的纸张。



 如果纸张卡在打印头下方，请断开设备与电源的连接，这样就能移动打印头，取出纸张了。

## 5 合上顶盖。

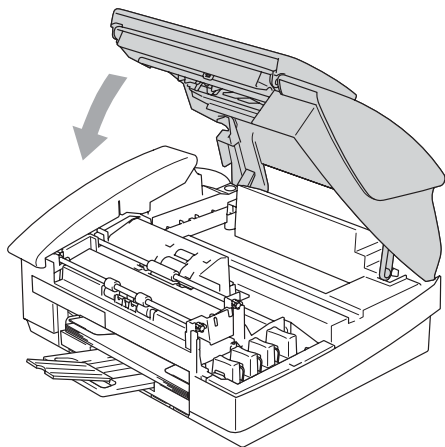

## 设备常见问题

如果您认为设备有故障，请查阅下表，并依照故障排除提示进行操作。

Brother Solutions Center（Brother 解决方案中心）为您提供最新的常见问题解答和故障排除技巧。

请访问我们的网站 <http://solutions.brother.com>（Brother 解决方案中心）。

问题	提示
<b>打印</b>	
无打印输出	检查设备和计算机上的接口电缆是否连接。
	检查设备是否已连接好并且不在节电模式下。
	一个或多个墨盒已空。（请参见第 10-23 页上的 <i>更换墨盒</i> ）
	检查液晶显示屏是否显示错误信息。（请参见第 10-1 页上的 <i>错误信息</i> ）
打印质量差。	检查打印质量。（请参见第 10-14 页上的 <i>检查打印质量</i> ）
	确保打印机驱动程序或菜单内的纸张类型设置与您正使用的纸张类型相匹配。（请参见随机光盘上的软件用户说明书第 1-7 页上的 <i>介质类型</i> 和第 2-5 页上的 <i>设置纸张类型</i> ）
	确保您的墨盒在保质期内。如保存在原包装内，墨盒保质期最多两年，超过保质期墨盒可能会堵塞。墨盒保质期请见外包装。
	尝试使用推荐的纸张类型。（请参见第 1-9 页上的 <i>关于纸张</i> ）
	设备推荐的运行环境在 20° C 到 33° C 之间。
白色水平线条出现在文本或图形中。	清洗打印头。（请参见第 10-13 页上的 <i>清洗打印头</i> ）
	尝试使用推荐的纸张类型。（请参见第 1-9 页上的 <i>关于纸张</i> ）
	如果使用普通纸打印时出现水平条纹，启用“Enhanced Normal Printing”（增强正常打印）模式，避免某些类型的普通纸上出现条纹。在打印机驱动程序的“Basic”（基本）选项卡上，点击“Settings”（设置），然后选择“Enhanced Normal Printing”（增强正常打印）。如果问题仍旧存在，在打印机驱动程序的“Basic”（基本）选项卡上将介质类型选项更改为“慢干纸”以提高打印质量。
设备打印空白页。	清洗打印头。（请参见第 10-13 页上的 <i>清洗打印头</i> ）
字符和线条堆叠。	检查打印对齐。（请参见第 10-16 页上的 <i>检查打印对齐</i> ）
打印的文本或图像偏斜。	确保纸张正确装入纸盒，适当地调整导纸板。（请参见第 1-14 页上的 <i>如何装入纸张、信封和明信片</i> ）

问题	提示
<b>打印 (续)</b>	
打印面顶端中央出现模糊的斑点。	确保纸张不太厚、不卷曲。(请参见第 1-9 页上的关于纸张)
打印页面脏或出现油墨。	确保使用正确的纸张类型。(请参见第 1-9 页上的关于纸张) 墨水未干之前, 请不要接触纸张。
页面的背面或底部出现斑点。	确保打印机压纸辊不被墨水弄脏。(请参见第 10-22 页上的清洁设备打印机压纸辊)
	确保使用托纸板。(请参见第 1-14 页上的如何装入纸张、信封和明信片)
有一些密集的线条。	选中打印机驱动程序中 "Basic" (基本) 选项卡中的 "Reverse Order" (反转打印)。
打印输出发生褶皱。	在打印机驱动程序中的 "Basic" (基本) 选项卡中, 点击 "Settings" (设置), 但不用选中 "Bi-Directional Printing" (双向打印)。
不能进行 "2 合 1 或 4 合 1" 打印。	在应用程序中选中设置的纸张大小设置, 并在打印机驱动程序中选中相同选项。
打印速度太慢。	更改打印机驱动程序设置可能会提高打印速度。 使用最高打印分辨率进行数据处理、转换和打印需要更长的时间。在打印机驱动程序的 "Basic" (基本) 选项卡中, 选择其他的质量设置。同样, 点击 "Settings" (设置) 选项卡, 请确认未选用色彩增强功能。
	满幅打印比标准打印慢。若想进行快速打印, 关闭满幅打印功能。(请参见随机光盘上的软件用户说明书第 1-7 页上的介质类型。)
色彩增强操作不正确。	如果您应用程序中的图像数据不是真彩色 (比如 256 色), 则无法使用色彩增强功能。使用色彩增强功能时, 请至少使用 24 位彩色数据。
设备多页进纸	确保纸张已正确装入纸盒。(请参见第 1-14 页上的如何装入纸张、信封和明信片)
	检查纸盒中未装入 2 种以上的纸张类型。
打印面未整齐堆叠。	确保使用托纸板。(请参见第 1-14 页上的如何装入纸张、信封和明信片)
设备不从 Paint Brush 中打印。	尝试将显示屏设置为 "256 色"。
设备不从 Adobe Illustrator 中打印。	尝试降低打印分辨率。
<b>打印接收的传真</b>	
压缩打印以及页面出现白色条纹或句子的顶部和底部被截断。	这可能是由于静电干扰或电话线上的干扰造成的。使用 <b>启用黑</b> 键复印一份, 检查是否有相同问题出现。如果复印件良好, 那问题可能是电话线而不是设备本身。
接收传真时出现黑色垂直线条。	发送方的扫描仪可能脏了。要求发件人先复印以确定是否是发送方设备出现故障。请试着从另一台传真设备上接收一份传真。

问题	提示
<b>打印接收的传真 (续)</b>	
接收到的彩色传真打印出来为黑白。	更换已用尽或将要用尽的彩色墨盒，然后让对方再发一份彩色传真。 (请参见第 10-23 页上的 <i>更换墨盒</i> ) 检查传真储存被设定为关。(请参见第 6-2 页上的 <i>设置传真存储</i> )
左右边距被剪切或单页被打印成两页。	打开自动缩小。(请参见第 4-6 页上的 <i>打印缩小了的接收传真 (自动缩小)</i> )
<b>电话线路或连接</b>	
不能拨号 (无拨号音)	检查设备是否已插好。
	检查拨号音。如有可能，呼叫设备以检查是否应答。如果仍然没有应答，检查电话线路的连接并确保所有的电话线连接都是可靠的。当呼叫设备时，如果没有铃声，请联系电信局来检查此线路。
	更改音频 / 脉冲设置。(请参见第 2-1 页上的 <i>设置音频或脉冲拨号模式</i> )
<b>接收传真</b>	
不能接收传真	确保设备处于正确的接收模式下。(请参见第 4-1 页上的 <i>基本接收操作</i> )
	如果频繁受到电话线的干扰，请将菜单设置的兼容性更改为 Basic (基本)。(请参见第 10-13 页上的 <i>如何提高打印质量</i> )
	如果设备连接到 ADSL 上，将菜单设置上的电话线类型设定为您使用的电话类型。(请参见第 2-3 页上的 <i>设置电话线路类型</i> )
<b>发送传真</b>	
不能接收传真	确保传真  键亮。(请参见第 3-1 页上的 <i>如何进入传真模式</i> )
	要求另一方检查接收设备内是否有纸。
	打印传输验证报告检查是否有错误。 (请参见第 7-3 页上的 <i>打印报告</i> )
传输验证报告显示“RESULT:NG (结果:不好)”或“RESULT:ERROR (结果:出错)”。	电话线路上可能有临时噪音或静电干扰。试着再次发送传真。如果发送 PC FAX 传真后，传输验证报告上显示出“RESULT:NG (结果:不好)”，则设备内存可能不足。
	如果由于电话线可能的干扰而不断导致传输错误，请将菜单设置的兼容性更改为 Basic (基本)。(请参见第 10-13 页上的 <i>如何提高打印质量</i> )
	如果设备连接到 ADSL 上，将菜单设置上的电话线类型设定为您使用的电话类型。(请参见第 2-3 页上的 <i>设置电话线路类型</i> )
发送质量差。	将分辨率更改为 Fine (精细) 或 S.Fine (超精细)。复印一份文稿以检查设备的扫描仪工作是否正常。
发送传真时出现黑色垂直线条。	复印一份文稿，如果问题依旧，则表明扫描仪脏了。(请参见第 10-21 页上的 <i>日常维护</i> )



问题	提示
<b>处理呼入的呼叫</b>	
设备“听到”CNG 音频。	如果将设备的传真检测功能设置为开，设备将会对声音非常敏感。设备有可能错误地将线路上的语音或音乐识别成了传真呼叫，并用传真接收音进行响应。可按 <b>停止 / 退出</b> 键以取消传真。将传真检测功能设置为 Off（关），尽量避免出现此类问题。（请参见第 4-4 页上的 <b>传真检测（仅 MFC-3240C）</b> 和第 4-5 页上的 <b>传真检测（仅 MFC-1840C）</b> ）
转移传真呼叫到设备上。	如果是在设备上应答，请按 <b>启用黑白键</b> ，并立即挂起。如果是在分机电话上应答，按传真接收编码（默认设置是 *51）。设备应答后，挂起电话。
单线路上的自定义功能。	如果在设备的单线路上设置了呼叫等待、呼叫等待 / 来电显示、Ring Master、BT's Call minder、警报系统或其他自定义功能，那么这些都有可能引起发送或接收传真故障。 例如：当您正在发送或接收传真时，自定义功能的信号从线上传出，这信号会临时中断传真。Brother 的 ECM 功能能解决这个问题。这与使用的电话系统有关，所有在单线，共线上使用自定义功能发送和接收数据的设备上都很常见。如果短暂的中断会对您的业务产生重大影响，我们建议您使用无自定义功能的单独线路。
<b>复印常见问题</b>	
不能复印	确保 Copy（复印）  键亮。（请参见第 8-1 页上的 <b>进入复印模式</b> ）
复印件上出现垂直条纹	有时候，复印件上会出现垂直条纹。清洁扫描仪。（请参见第 10-21 页上的 <b>清洁扫描仪</b> ）
<b>扫描问题（仅 MFC-3240C）</b>	
扫描时出现 TWAIN/WIA 错误。	确保将 Brother TWAIN/WIA 驱动程序选为首选项。在 PaperPort® 中，点击文件菜单中的扫描，然后选择 TWAIN/WIA 驱动程序。
<b>软件问题（仅 MFC-3240C）</b>	
无法安装软件或进行打印	运行光盘上的 <b>MFL-Pro Suite Repair and Install（MFL-Pro Suite 软件修复和安装）</b> 程序。此程序将修复和重新安装软件。
“设备忙”	确保设备液晶显示屏上不再显示错误信息。
“连接失败”	如果设备未连接到您的计算机上，而您已经装载了 Brother 软件，则每次您重启 Windows® 时，计算机上将显示“设备连接失败”的信息。可忽视此信息或遵循以下步骤将其关掉。 从随机光盘上双击“\tool\WarnOff.REG”即可。 要重新打开，从随机光盘上双击“\tool\WarnOn.REG”。 除非您重启连接到设备上的计算机，否则设备控制面板上的扫描键将无法使用。

## 兼容性

---

如果由于电话线路上的干扰而导致出现发送或接收传真故障，我们建议您为兼容性进行均衡化处理。设备调节传真操作的调制解调器速度。

**1** 按**功能 / 设定**键，然后按数字 **2, 0**, 2.Compatibility  
**2**。

**2** 按**▲**或**▼**键选择 Basic（基本）（或 Normal（正常））。

 对于 MFC-3240C，可选择 High（高速）返回到 33600bps。

按**功能 / 设定**键。

**3** 按**停止 / 退出**键。

 ■ Basic（基本）将调制解调器速度降低为 9600bps。除非电话线上总是有干扰，否则您随时可以使用它。

■ Normal（正常）将调制解调器速度设定为 14400bps。

# 如何提高打印质量

## 清洗打印头

---

为了确保良好的打印质量，设备将对打印头进行定期清洗。如有需要，您可以启动人工清洗程序。

如果在打印页的文本或图像上有水平线条，请清洗打印头和墨盒。您一次能清洗黑色单色或彩色（青色 / 黄色 / 品红色），或所有四种颜色。

清洗打印头会消耗墨水。清洗过多会引起墨水浪费。

### 注意

请勿触碰打印头。触碰打印头可能会对设备造成永久损坏，由此损坏的打印头不包括在保修范围之内。

- 1 按**墨水管理**键。
- 2 按▲或▼键选择 **Cleaning**（清洗）。  
按**功能 / 设定**键。
- 3 按▲或▼键选择 **Black**（黑色），**Color**（彩色）或 **All**（全部）。  
按**功能 / 设定**键。

设备将会清洗打印头。清洗完成后，设备会自动回到待机模式。



如果打印质量在打印头清洗 5 次之后还未提高，请送至 Brother 公司特约维修站进行修理。

## 检查打印质量

如果打印输出上出现褪色或有条纹的色彩和文本，表明一些喷嘴已堵塞。您能通过打印质量测试页和查看喷嘴检测类型来检查喷嘴是否堵塞。

- 1 按**墨水管理**键。
- 2 按▲或▼键选择 Test Print（测试打印）。  
按**功能 / 设定**键。
- 3 按▲或▼键选择 Print Quality（打印质量）。  
按**功能 / 设定**键。
- 4 按**启用彩色**键。  
设备开始打印一张打印质量测试页。
- 5 按测试页上的提示进行操作，检查质量是否良好：

### 彩色色块质量检查

液晶显示屏上显示：

Is Quality OK?

1.Yes 2.No

- 6 检查测试页上四种色块的质量。
- 7 如果所有线条都清晰可见，按数字 **1**（Yes（是）），然后转到步骤 10。

— 或 —

如果发现如下图所示有线条缺失，按数字 **2**（No（否））。

清晰

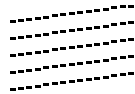

缺失

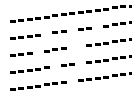

液晶显示屏会询问您黑色和三种彩色打印质量是否良好。

Black OK?

1.Yes 2.No

8 如果黑色打印或三种彩色打印出现问题，请按数字 **2** (No (否))。

Start Cleaning?

液晶显示屏上显示：

1.Yes 2.No

按数字 **1** (Yes (是))。

设备将开始清洗打印头。

9 当清洗完成后，按**启用彩色**键。设备将再次开始打印打印质量测试页，然后回到步骤 5。

10 按**停止 / 退出**键。

如果您在打印质量测试页上看到墨水缺失，重新进行清洗并测试打印至少 5 次。如果在第 5 次清洗并测试打印后，墨水仍然缺失，请更换墨盒以防止彩色重叠。（也许您设备中的墨盒已超过六个月，或者外包装上的有效期已过期。或者可能使用前，墨水储存不当）更换墨盒后，再打印一张打印质量测试页以检查质量。如果问题仍然存在，则对新墨盒重复进行清洗并进行至少 5 次测试打印。如果墨水仍然缺失，请送至 Brother 公司特约维修站进行修理。

### ! 注意

请勿触碰打印头。触碰打印头可能会对设备造成永久损坏，由此造成的损坏不在保修范围之内。



当打印头喷嘴堵塞时，打印样例如图所示。



当打印头喷嘴清洗完毕后，水平线条消失。

## 检查打印对齐

无需调整打印对齐，但是，如果运输设备后出现打印文本模糊或图像褪色，则必须对其进行调整。

- 1 按**墨水管理**键。
- 2 按▲或▼键选择 Test Print（检测打印）。  
按**功能 / 设定**键。
- 3 按▲或▼键选择 Alignment（对齐）。  
按**功能 / 设定**键。
- 4 按**启用黑白**键或**启用彩色**键。  
设备开始打印对齐测试页。

液晶显示屏上显示：

Is Alignment OK?

1.Yes 2.No

- 5 查看在 600dpi 与 1200dpi 时测试打印出的 5 号样张是否与 0 号样张最为匹配。如果在 600dpi 与 1200dpi 打印下的 5 号样张最匹配，按数字 **1**（Yes（是））完成对齐检查，然后转到步骤 8。

— 或 —

如果有另一个打印编号比 600dpi 或 1200dpi 打印时的样张件更匹配，则请按数字 **2**（No（否））进行选择。

- 6 在 600dpi 分辨率下，请选择与 0 号样张最匹配的测试打印编号（1-8）。
- 7 在 1200dpi 分辨率下，请选择与 0 号样张最匹配的测试打印编号（1-8）。
- 8 按**停止 / 退出**键。

600dpi Adjust

Select Best # 5

1200dpi Adjust

Select Best # 5

# 检查墨水余量

您可检查墨盒中剩余的墨水。

- 1 按**墨水管理**键。
- 2 按▲或▼键选择 Ink Volume（墨水余量）。  
按**功能 / 设定**键。
- 3 按▲或▼键选择要检查的颜色。  
液晶显示屏显示墨水余量。
- 4 按**停止 / 退出**键。

Ink Volume

Bk: -+□□□■□□□+ ◆



（仅 MFC-3240C）您可以从计算机上检查墨水余量。（请参见随机光盘上的软件用户说明书第 4-1 页上的 *MFC 远程设置*（不可用于 DCP-110C 和 MFC-210C）或第 7-33 页上的 *MFC 远程设置*（Mac OS® X 10.2.4 或更高版本）（不可用于 DCP-110C 和 MFC-210C））

## 包装及运输设备

运输设备时，应使用随设备所带的包装材料。未正确包装设备而导致的任何损坏不在保修范围内。

### ! 注意

打印作业后，请确保设备打印头暂停打印，这点很重要。设备断开电源之前，请仔细听设备的声音，确保所有机械噪音已消失。若设备无此暂停步骤可能引起打印问题并损坏打印头。

- 1 合上文稿支撑板和文稿纸盒。
- 2 抬起前盖直至将其牢固的锁定在打开的位置上。
- 3 取出所有墨盒，安装保护部件。（请参见第 10-23 页上的**更换墨盒**）

当安装保护部件时，  
确保它夹在如下图所示的部位。

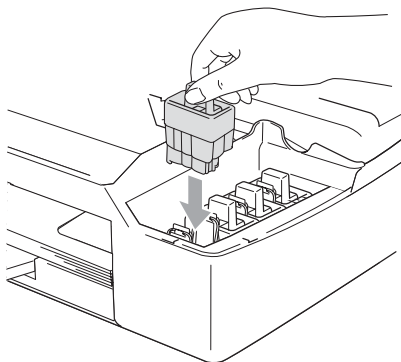

### ! 注意

如果无法找到保护部件，请勿在运输前取出墨盒。设备运输时，使保护部件和墨盒均位于原位非常重要。否则将损坏您的设备，由此造成的损坏不在保修范围之内。



- 4 合上前盖。
- 5 从墙上拔下连接设备的电话线插头，并移走设备上所有电话线。
- 6 将设备从电源插座中拔出。
- 7 如果 USB 电缆或局域网电缆已连接，将其从设备中拔出。
- 8 如果设备上有听筒，拿走听筒和听筒卷线。
- 9 将设备装入包装袋中，然后放入带有原包装材料的原装硬纸盒中。

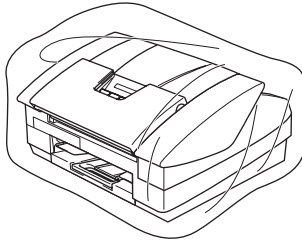

**10** 如下图所示，用原装硬纸盒包装打印材料。请勿将用过的墨盒装入硬纸盒中。

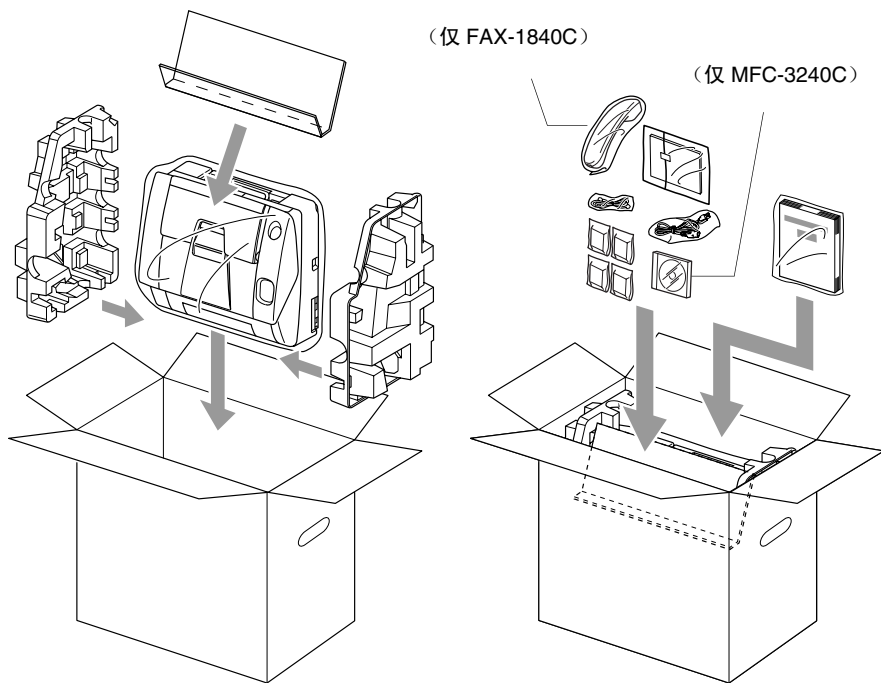

**11** 合上硬纸盒。

# 日常维护

## 清洁扫描仪

断开设备电源，合上文稿支撑板和文稿纸盒然后打开前盖。用一块蘸有异丙醇的无绒抹布清洁白板和玻璃带。

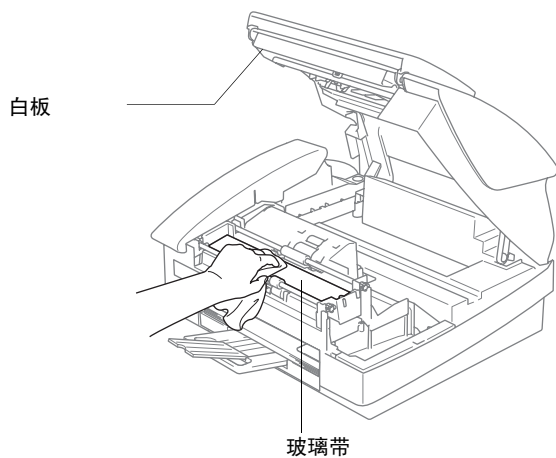

# 清洁设备打印机压纸辊

## 警告

- 确保清洁打印机压纸辊前拔掉设备的电源。
- 小心，请勿触碰进纸星形轮和编码器薄膜。
- 当您想要清洁设备的打印机压纸辊时，请使用干的无绒抹布擦洗。
- 如果墨水洒落在打印机压纸辊上或其附近，请用一块柔软，干燥的无绒抹布将它擦去。

编码器薄膜  
请勿触碰！

进纸星形轮  
请勿触碰！

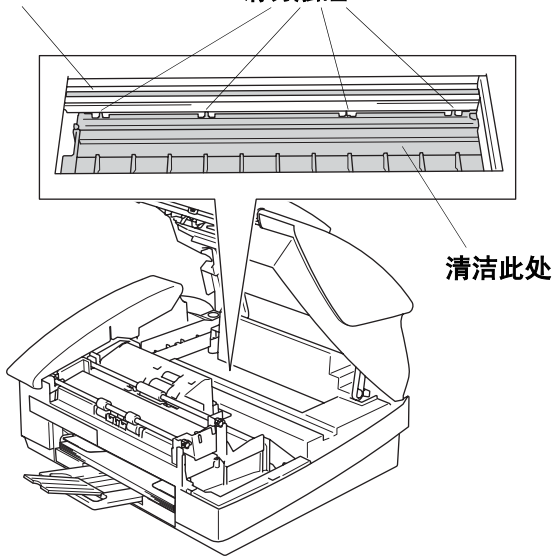

## 更换墨盒

设备装备有墨滴计数器。墨滴计数器将自动监控四个墨盒中的墨水高度。当设备发现其中一个墨盒墨水用完时，设备将通过液晶显示屏上的显示信息提醒您。

液晶显示屏将告知您墨水不足或需要更换的墨盒。确保遵循液晶显示屏上的提示以正确的顺序更换墨盒。

即使设备告知您一个墨盒已空，墨盒中仍剩余少量墨水。有必要在墨盒中留有一些墨水以防止因空气的进入而使墨水变干从而损坏打印头组件。

- 1 合上文稿支撑板和文稿纸盒。
- 2 抬起前盖直至将其牢固的锁定在打开的位置上。  
如果一个或多个墨盒已空，比如说黑色墨盒已空，液晶显示屏将显示 Ink Empty Black（黑色墨水已空）和 Cover is Open（上盖打开）。
- 3 将墨盒卡钩向外拉出，取出对应液晶显示屏上显示颜色的墨盒。

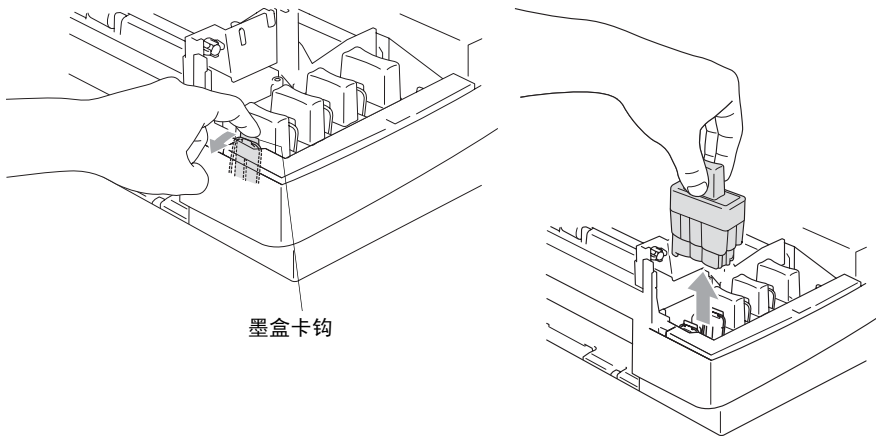

- 4 打开液晶显示屏上显示颜色的新墨盒包装，然后取出该墨盒。

## 5 取下墨盒盖。

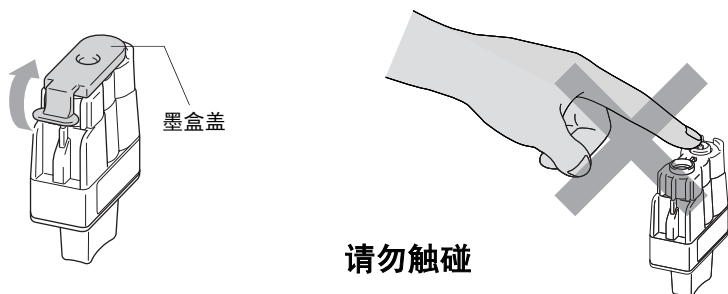

⊘ 请勿触碰上图所示的区域。

 如果打开包装时，墨盒盖已掉落，不会损坏墨盒。

6 每种颜色的墨盒都有其放置的正确位置。将墨盒放入插槽时，请使墨盒保持直立。将墨盒向下压直到听到“咔”一声卡入到位。

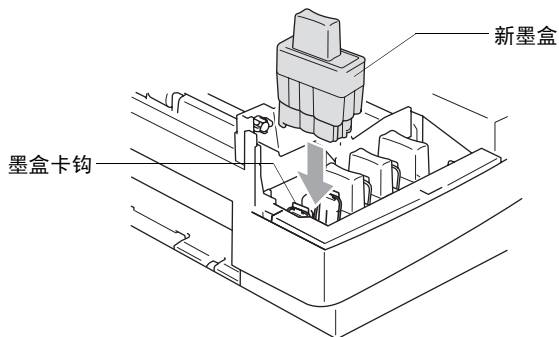

**7** 当液晶显示屏上显示 Near Empty（墨水将用尽），您更换了墨盒。液晶显示屏将请您核实是否是新墨盒。例如：Did You Change Blck?（需要更换黑色墨盒吗？）1.Yes 2.No（1.是 2.否）。对于安装的每个**新墨盒**，按数字**1**自动为本颜色墨盒重新设定墨滴计数器。如果安装的并非是**新墨盒**，请选择数字**2**。



如果稍等片刻后，屏幕上出现 Ink Empty（墨水已空）信息，设备将自动重新设定墨滴计数器。



墨盒安装完毕后，如果屏幕上显示 Install（安装）信息，请检查墨盒是否已正确安装。



### **警告**

如果不慎将墨水洒进眼内，请立即用清水清洗，如果眼睛刺痛，请立即就医。

## 注意

- 如果无需更换墨盒，请勿将其取出。否则会降低墨水量，同时设备将不能反映剩余的墨水量。
- 请勿触碰墨盒插槽。否则可能使墨水沾到您的皮肤上。
- 如果身体或衣服溅到墨水，请立即用肥皂或洗衣粉清洗。
- 如果将墨盒安装在错误位置，而导致颜色混合，则开始打印前（纠正墨盒安装后）您必须多次清洗打印头。
- 一旦您打开了墨盒，请安装到设备并在 6 个月内将其使用完。请使用包装上标有使用期限的未开封的墨盒。
- 请勿拆除或填封墨盒，会导致墨水渗出墨盒。
- Brother多功能一体机使用特定墨水工作，建议使用原装Brother墨盒以便取得最佳效果。如果使用其他品牌墨盒，Brother 将不保证工作取得最佳效果。Brother 不推荐使用除 Brother 原装墨盒以外的其他墨盒，也不推荐使用其他来源的墨水来填充 Brother 墨盒。如果由于使用与本机不兼容或不适合的非Brother原装墨盒而对打印头或其他部件造成损坏，都不在保修范围之内。



# A 附录 A

## 电话服务

### 来电显示

---

多功能一体机上的来电显示功能可使用由本地电信局提供的来电显示申请服务。此项服务在电话振铃时屏幕上显示呼叫方的电话号码（或姓名）。（请参见第 A-2 页上的*打印来电显示列表*）

振铃数次后，屏幕显示呼叫方的电话号码（如果有姓名的话，还显示姓名）。拿起听筒时，呼叫方身份信息从屏幕消失，但呼叫信息仍储存在来电显示内存中。

- 可看到号码或姓名的前 16 个字符。
- 显示 Out of Area（不在服务区）表明呼叫来自来电显示服务区域之外。
- 显示 Private Call（私人电话）表明呼叫方有意屏蔽信息的传送。



可通过 MFC 打印来电显示列表。

来电显示服务随服务商的不同而不同。请致电本地电信局以确定该区可用的服务类型。

## 查看来电显示列表

---

来电显示内存中最多可存储 30 个来电，当有第 31 个来电时，将删除第 1 个来电的信息。可在来电显示的信息中进行滚动浏览，以便再次查看拨打到设备上的来电。

- 1 按**功能 / 设定**键，然后按数字 **2, 0, 3**。

Miscellaneous 3.Caller ID
------------------------------

- 2 按▲或▼键选择 Display#（显示 #）然后按**功能 / 设定**键。

若未接收到姓名，将不会显示。

- 3 按▲或▼键在来电显示内存中滚动查看，选择想查看的来电显示，然后按**功能 / 设定**键。

下一屏幕显示呼叫方电话号码和来电的日期及时间。

- 4 按**停止 / 退出**键。

### 打印来电显示列表

- 1 按**功能 / 设定**键，然后按数字 **2, 0, 4**。

- 2 按▲或▼键选择 Print Report（打印报告）然后按**功能 / 设定**键。

按**开始**键。

# 高级接收操作

## 从分机电话上操作

---

如果您在分机电话上，或在与设备上正确外接的电话接听传真呼叫，可让设备使用传真接收代码应答呼叫。按下传真接收代码 \*51 后，设备开始接收传真。（请参见第 4-4 页上的 *传真检测*（仅 MFC-3240C）或第 4-5 页上的 *传真检测*（仅 MFC-1840C））

如果设备应答语音来电并通过伪 / 双振铃提醒您接管，请使用电话应答代码 #51 在分机电话上应答呼叫。（请参见第 4-3 页上的 *设置 F/T 振铃时间*（仅适用于传真 / 电话模式））

如果应答呼叫时发现无人在线，可能此时正在手动接收传真。

■ 按 \*51 等待唧唧声，直到设备屏幕显示 Receiving（接收中），然后挂断。

呼叫方需按**开始**键发送传真。

## 传真 / 电话模式

---

当设备处于传真 / 电话模式时，设备将在 F/T 振铃时间内（以伪 / 双振铃的方式）通知您接听语音来电。

如果您在分机电话旁，则需要 F/T 振铃时间和双振铃期间内拿起听筒并按代码 **#51** 来通话。如果另一端无人应答，或对方告诉您要给您发送一份传真，可通过按 **\* 51** 键，将呼叫切换到设备上。

## 节电模式状态下的传真 / 电话模式

---

*对于 FAX-1840C:*

当设备处于传真 / 电话模式时，设备将以伪 / 双振铃的方式提醒您接听语音来电，您只有拿起设备的听筒才能应答来电。

如果您在设备伪 / 双振铃之前就应答了来电，您能拿起外接或分机电话应答。

*对于 MFC-3240C:*

传真 / 电话模式在节电模式状态下不能运作。设备将不会接听电话或传真电话，继续振铃。如果您在外接电话或分机电话旁，拿起分机电话的听筒进行通话。如果听到传真音，拿住听筒直到传真检测激活设备。如果另一方通知要发送传真，按 **\* 51** 激活设备。

## 使用无绳外接听筒

---



如果已连接了无绳电话的基本部件（请参见第 A-6 页），并且通常无绳电话是随处携带的，则在振铃延迟时接听电话更为容易。

## 更改远程代码

---

远程代码可能会与某些电话系统不兼容。预置的取消激活代码为 \*51。预置的电话应答代码为 #51。

 当远程访问外接应答设备时，如果电话总断线，可尝试将传真接收代码和电话应答代码更改为其它的三位数代码（例如 ### 和 998）。

- 1 如果传真键未显示为绿色，请按 （传真）键。
- 2 按**功能 / 设定**键，然后按数字 **2, 1,** **4。**
- 3 按 **▲** 或 **▼** 键选择 On（开）（或 Off（关））。  
按**功能 / 设定**键。
- 4 输入新的传真接收代码。  
**功能 / 设定**键。
- 5 输入新的电话应答代码。  
按**功能 / 设定**键。
- 6 按**停止 / 退出**键。

# 连接外接设备到设备

## 连接外接电话

---

可依照下图连接单独的电话。

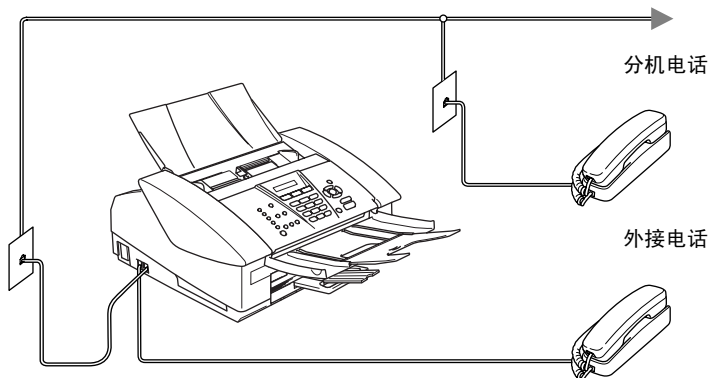

使用外接应答设备时，屏幕显示 Telephone（电话）（仅 MFC-3240C）或 Ext. Tel in Use（外接电话使用中）（仅 FAX-1840C）。

# 连接外接应答设备 (TAD)

---

## 顺序

可选择连接其他的应答设备。但是，当**外接**应答设备与设备在同一条电话线路上时，外接应答设备将应答所有的呼叫，设备可以识别传真呼叫 (CNG) 音频。如果设备识别到呼叫为 CNG 音频，设备便会接管此呼叫并接收传真。如果设备未识别出 CNG 音频，设备使外接应答设备继续播放您先前录制的外出留言提示信息，以便呼叫方能够语音留言。

外接应答设备必须在电话铃响四声内应答（建议设置为两声应答）。直到外接应答设备应答了呼叫，设备才开始识别 CNG 音频，而铃响四声，则只剩下 8-10 秒钟的 CNG 音频时间用于传真“握手”。对于记录外出留言，请务必遵循本说明书中的步骤进行操作。如果铃响超过了五声，不推荐在外接应答设备上使用长途电话限制器功能。



如果未接收到所有传真，请缩短外接应答设备上振铃延迟设置时间。

 请勿在同一条电话线路上连接外接应答设备。

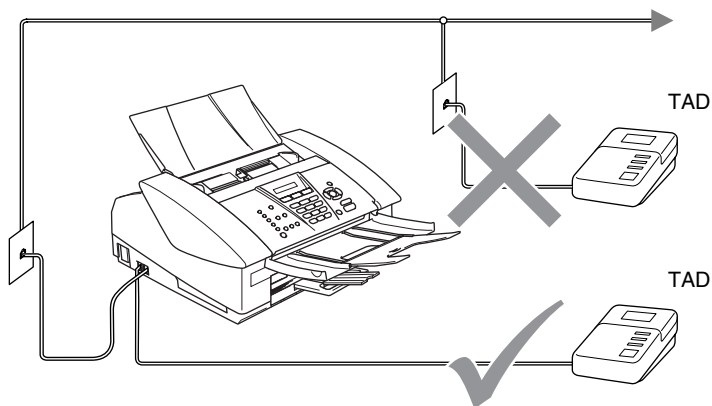

使用外接应答设备时，屏幕显示 Telephone（电话）（仅 MFC-3240C）或 Ext. Tel in Use（外接电话使用中）（仅 FAX-1840C）。

## 连接

务必按上图所示连接外接应答设备。

- 1** 将外接应答设备设定为铃响一至二声。（设备的振铃延迟设置此时不适用）
- 2** 在外接应答设备上录制您的外出留言。
- 3** 将外接应答设备设定为应答呼叫。

— 或 —

对于 FAX-1840C 和 MFC-3240C，设定接收模式为 External TAD（外接应答设备）。

（请参见第 4-1 页上的选择接收模式）



## 在外接应答设备上录制外出留言 (OGM)

录制此留言时定时是非常重要的。可将外出留言设置为手动接收传真和自动接收传真。

- 1 在留言开始时，可设置 5 秒钟的静音。（这可使得设备在传真 CNG 音结束之前，设备有时间识别出自动发送的传真 CNG 音频）
- 2 将您的留言限制在 20 秒内。



推荐在录制外出留言开始之前设置 5 秒钟的静音，因为设备无法从共振或嘈杂的声音中识别出传真音。或许您想要忽略此暂停，但如果设备出现接收故障，则在重新录制外出留言时必须包括此 5 秒钟的静音。

## 电话线路上的自定义功能

---

如果在电话线路上存在语音邮件、呼叫等待、呼叫等待 / 来电显示、Ring Master、应答服务、警报系统或其他自定义功能。这可能导致设备操作故障。（请参见第 10-8 页上的 *设备常见问题*。）

# B 附录 B

## 屏幕编程

我们设计了使用浏览键来进行屏幕编程的功能，以便您更轻松地使用设备。界面友好的程序设计有助于您充分掌握设备的所有功能。

由于可以在液晶显示屏的提示下进行操作，因此，我们设计了逐步的屏幕提示，以帮助您更好地设定设备。您只需按照屏幕提示进行操作，便能完成菜单选项和程序设定选项的设定。

## 菜单表

---

如果您使用从第 B-3 页上开始的菜单表，无需使用说明书就能操作大多数的设备程序设置。这些提示将帮助您了解设备设定中的菜单选项和选项。



可按**功能 / 设定**键，然后按菜单编号键来对设备进行设定。

例如，要把 Fax Resolution（传真分辨率）设置为 Fine（精细）：

按**功能 / 设定**键，然后按数字 **2**， **2**， **2** 和 **▲** 或 **▼** 键来选择 Fine（精细）。





按**功能 / 设定**键。

## 内存存储

---

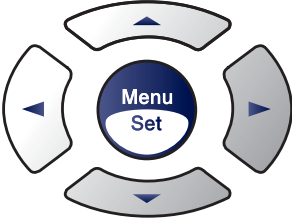
因为菜单设置已永久地存储在设备中，因此，即使出现停电故障，菜单设置也不会丢失。但是，将会丢失临时设置（例如对比度，国际模式等等）。您可能还需要重置日期和时间。

# 浏览键

		访问功能菜单 转到下一级菜单 接受一个选项
		在当前级的菜单中滚动浏览
		返回上一级菜单
	停止/退出 Stop/ Exit 	退出菜单

可通过按**功能 / 设定**键进入菜单模式。  
当进入菜单后，屏幕滚动。

按数字 **1** 进入 General Setup（常规设置）菜单

1.General Setup

— 或 —

按数字 **2** 进入 Fax（传真）菜单

2.Fax

— 或 —

按数字 **3** 进入 Copy（复印）菜单

3.Copy

⋮

按数字 **0** 进入 Initial Setup（初始设置）

0.Initial Setup

可按箭头方向在各级菜单中快速滚动：**▲**或**▼**键。

当选项出现在液晶显示屏上时，按**功能 / 设定**键选择该选项。

液晶显示屏将显示下一级菜单。

按**▲**或**▼**键滚动到下一菜单选项。

按**功能 / 设定**键。

选择完毕后，液晶显示屏上将显示 Accepted（已接受）。

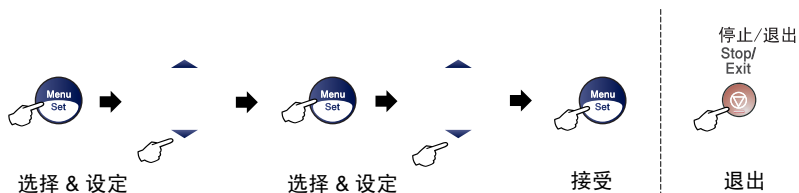

主菜单	子菜单	菜单选项	选项	说明	页码	
1.General Setup (常规设置)	1.Mode Timer (模式定时器)	—	5 Mins (5 分钟) 2 Mins (2 分钟) 1 Min (1 分钟) <b>30 Secs</b> (30 秒) (MFC-3240C, 的默认值) <b>0 Sec (0 秒)</b> (FAX-1840C, 的默认值) Off (关)	设定返回到传真模式的时间。	2-4	
	2.Paper Type (纸张类型)	—	<b>Plain</b> (普通纸) Inkjet (喷墨打印纸) Glossy (光面纸) Transprncy (透明胶片)	设定纸盒中所用纸张类型。	2-5	
	3.Paper Size (纸张大小)	—	<b>Letter</b> Legal A4 A5 10x15cm	设定纸盒中所用的纸张大小。	2-5	
	4.Volume (音量)	1.Ring (振铃)	—	High (高) <b>Med (中)</b> Low (低) Off (关)	调节振铃的音量。	2-6
		2.Beeper (蜂鸣器)	—	High (高) Med (中) <b>Low (低)</b> Off (关)	调节蜂鸣器的音量。	2-6
		3.Speaker (扬声器)	—	High (高) <b>Med (中)</b> Low (低) Off (关)	调节扬声器的音量。	2-7



以加粗显示的是出厂设置。

主菜单	子菜单	菜单选项	选项	说明	页码
1.General Setup (常规设置) (续)	5.P. Save Setting (省电模式设置)	—	On (开) Off (关)	将省电模式键自定义为在省电模式下不接收传真。	1-6
	6.LCD Contrast (LCD对比度)	—	Light (亮) Dark (暗)	调节液晶显示屏的对比度。	2-7
2.Fax (传真)	1.Setup Receive (设置接收) (仅在传真模式下)	1.Ring Delay (振铃延迟)	00-10	设定在 Fax Only (仅传真) 或 FAX/TEL (传真 / 电话) 模式下, 设备应答前的振铃次数。	4-2
		2.F/T Ring Time (F/T 振铃时间)	70 Sec (秒) 40 Sec (秒) <b>30 Secs (30 秒)</b> 20 Sec (秒)	设定在 FAX/TEL (传真 / 电话) 模式下, 伪 / 双振铃的时间。	4-3
		3.Fax Detect (传真检测)	On (开) Semi (半开) (仅 FAX-1840C) Off (关)	无须按 <b>启用黑白键</b> 或 <b>启用彩色键</b> , 就可接收传真。	4-4
		4.Remote Code (远程代码)	On (开) (* 51, #51) Off (关)	可在分机或外接电话上接听所有的呼叫, 也可使用代码远程打开或关闭设备。可设置个性化代码。	A-5



以加粗显示的是出厂设置。

主菜单	子菜单	菜单选项	选项	说明	页码
2.Fax (传真) (续)	1.Setup Receive (设置接收) (仅在传真模式下) (续)	5.Auto Reduction (自动缩小)	On (开) Off (关)	缩小接入传真的文档大小。	4-6
		6.Memory Receive (内存接收)	On (开) Off (关)	如果纸张用完, 可自动将任何接入的传真保存到内存中。	4-7
		7.Polling RX (轮询接收)	Standard (标准) Secure (安全模式) Timer (定时器)	将设备设置为轮询其它传真设备。	4-8
	2.Setup Send (设置发送) (仅在传真模式下)	1.Contrast (对比度)	Auto (自动) Light (亮) Dark (暗)	更改所发传真的亮度或暗度。	3-6
		2.Fax Resolution (传真分辨率)	Standard (标准) Fine (精细) S.Fine (超精细) Photo (照片)	设定所发传真的默认分辨率。	3-7
		3.Delayed Fax (延时传真)	—	设定将要延时发送传真的时间 (以 24 小时制)。	3-13
		4.Batch TX (批量发送)	On (开) Off (关)	将发送到同一传真号码的延时传真一次性发送出去。	3-14
		5.Real Time TX (实时发送)	Off (关) On (开) Next Fax Only (仅对于下一传真)	可不使用内存而直接发送传真。	3-9
		6.Polled TX (轮询发送)	Standard (标准) Secure (安全模式)	设置设备的文档, 以便其它传真机检索。	3-15
		7.Overseas Mode (国际模式)	On (开) Off (关)	若发送国际传真有问题, 将此设定为开。	3-12



以加粗显示的是出厂设置。

主菜单	子菜单	菜单选项	选项	说明	页码
2.Fax (传真) (续)	3.Set Quick-Dial (设置速拨)	1.One-Touch Dial (单拨号)		将呼叫号码存储在单拨号中。在拨打电话时只须按一个键 (和开始键) 便可拨打所需号码。	5-1
		2.Speed-Dial (速拨)	—	将号码存储在速拨号中。在拨打电话时只须按几个键 (和开始键) 便可拨打所需号码。	5-2
		3.Setup Groups (设置组)	—	设置多址发送的组号码。	5-4
	4.Report Setting (报告设置)	1.XMIT Verify (传输验证)	On (开) On+Image (开+图像) Off (关) Off+Image (关+图像)	发送验证报告和日志周期的初始设置。	7-1
		2.Journal Period (日志周期)	Every 7 Days (每7天) Every 2 Days (每2天) Every 24 Hours (每24小时) Every 12 Hours (每12小时) Every 6 Hours (每6小时) <b>Every 50 Faxes (每50份传真)</b> Off (关)		7-2
	5.Remote Fax Opt (远程传真选项)	1.Forward/Store (转发/存储)	Off (关) Fax Forward (传真转发) Fax Storage (传真存储)	设定设备转发传真信息或存储接入传真至内存 (以便您离开设备时仍可进行传真检索), 或传送传真到计算机。	6-2
		2.Remote Access (远程访问)	---*	必须设定自己的远程调取密码。	6-3
		3.Print Document (打印文档)	—	打印存储在内存中的接入传真。	4-7
	6.Remaining Jobs (残留作业)	—	—	检查内存中的作业, 取消已选的作业。	3-10



以加粗显示的是出厂设置。

主菜单	子菜单	菜单选项	选项	说明	页码
2.Fax (传真) (续)	0.Miscellaneous (其他)	1.TX Lock (发送锁定)	—	禁止大多数功能 (除可接收传真外)。	3-17
		2.Compatibility (兼容性)	<b>High (高)</b> (仅 MFC-3240C) Normal (正常) Basic (基本)	为解决传输故障而进行均衡化处理。	10-13
		3.Station ID (本机标志 ID)	Display (显示) <b>Print Report</b> (打印报告)	浏览存储在内存中的最后 30 个来电显示或打印一份列表	A-1
3.Copy (复印)	1.Quality (质量)	—	Best (优质) <b>Normal (正常)</b> Fast (快速)	为文档类型选择复印分辨率。	8-12
	2.Brightness (亮度)	—	- □□□□ ■ + - □□□ ■ + - □□□□ + - □□□□ + - ■□□□ +	调节亮度。	8-12
	3.Contrast (对比度)	—	- □□□□ ■ + - □□□ ■ + - □□□□ + - □□□□ + - ■□□□ +	调整复印件的对比度。	8-13



以加粗显示的是出厂设置。



主菜单	子菜单	菜单选项	选项	说明	页码
3.Copy (复印) (续)	4.Color Adjust (色彩调整)	1.Red (红)	R:- 0000■ + R:- 0000□ + R:- 0000■ + R:- 0000□ + R:- 0000■ +	调整复印件中红色的深浅。	8-13
		2.Green (绿)	G:- 0000■ + G:- 0000□ + G:- 0000■ + G:- 0000□ + G:- 0000■ +	调整复印件中绿色的深浅。	
		3.Blue (蓝)	B:- 0000■ + B:- 0000□ + B:- 0000■ + B:- 0000□ + B:- 0000■ +	调整复印件中蓝色的深浅。	
4.Print Reports (打印报告)	1.Help List (帮助列表)	—	—	可打印这些列表和报告。	7-3
	2.Quick-Dial (速拨)	—	—		
	3.Fax Journal (传真日志)	—	—		
	4.XMIT Verify (传输验证)	—	—		
0.Initial Setup (初始设置)	1.Receive Mode (接收模式)	—	<b>Fax Only</b> (仅传真) Fax/Tel (传真 / 电话) External TAD (外接应答设备) Manual (手动)	可选择所需的接收模式。	4-1 4-2
	2.Date/Time (日期 / 时间)	—	—	输入日期和时间, 并打印在发送传真的标题中。	2-1
	3.Station ID (本机标志 ID)	—	Fax: (传真: ) Name: (姓名: )	设定本设备的标识名称、传真和电话号码, 以显示在每张传真页上。	2-2
	4.Tone/Pulse (音频 / 脉冲)	—	<b>Tone (音频)</b> Pulse (脉冲)	选择拨号模式。	2-1
	5.Phone Line Set (电话线 路设定)	—	<b>Normal</b> (正常) ADSL	选择电话线路类型。	2-3



以加粗显示的是出厂设置。

## 输入文本

当设定某些菜单选项时，如本机标志 ID，需要在设备中输入文本信息。大多数号码按键的上面印有三或四个字母。**0**、**#** 和 **\*** 用于特殊字符，因此没有标字母。

通过重复按相应的数字键，便可输入想输入的字符。

按键	一次	两次	三次	四次
2	A	B	C	2
3	D	E	F	3
4	G	H	I	4
5	J	K	L	5
6	M	N	O	6
7	P	Q	R	S
8	T	U	V	8
9	W	X	Y	Z

### 插入空格

要在传真号码中输入一个空格，在号码之间按一次 **▶** 键。要在名称中插入空格，在字符之间按两次 **▶** 键。

### 错误更正

如果输入了一个错误字母并想更正它，请按 **◀** 键将光标移动到错误字母的下面。然后按 **停止/退出** 键。光标上方和右方的所有字母均会被删除。然后重新输入正确的字符。也可后退并覆盖不正确的字母。

### 重复输入字母

如果要输入与前一个字符相同的字符，在再次按键之前按 **▶** 键向右移动光标即可。

### 特殊字符和符号

按 **\***、**#** 或 **0**，再按 **◀** 或 **▶** 键移动光标到所需的特殊字符或符号下。然后按 **功能/设定** 键进行选择。

按 <b>*</b>	对于	(空格) !"#\$%&'() * +, -. / €
按 <b>#</b>	对于	; < = > ? @ [ ] ^ _
按 <b>0</b>	对于	Ä Ë Ö Ü À Ç È É 0

# G 术语表

**自动进稿器 (ADF)** 可将文稿放置在自动进稿器中，并且每次将自动扫描一张文档。

**自动缩小** 缩小接收传真的大小。

**自动发送传真 (仅 MFC-3240C)** 无需拿起外接电话听筒便可发送传真。

**自动发送传真 (仅 FAX-1840C)** 无需拿起设备听筒便可发送传真。

**自动重拨** 设备的一种特性功能，如果因为线路太忙而造成传真未发送成功时，本设备将在 5 分钟后自动重拨最近的一个传真号码。

**备份打印** 设备将自动打印接收到的和内存中存储的传真备份。这是出现停电故障时，防止丢失信息的一种安全功能。

**批量发送 (仅黑白传真)** 这是一种能节省费用的功能，所有发送给同一传真号码的延时传真将会一次性地同时发送出去。

**蜂鸣器音量** 按键或发生错误时发出哔哔声。

**亮度** 更改亮度使整个图像更亮或更暗。

**多址发送** 将同一份传真发送到多个位置的功能。

**取消作业** 取消一项已编程的作业，如延时传真或轮询。

**CNG 音频** 传真设备自动发送传真时所发出的特殊声音 (哔哔声)，用以告诉接收方其正从一个传真设备上接收传真。

**编码方法** 对文档中的信息进行编码的方法。所有的传真设备必须使用一个最小标准的可变霍夫曼码（MH）。如果接收设备与本设备功能相同，则设备可使用一个更高性能的压缩方法：修正的里德码（MR）、可变的修正里德码（MMR）及联合双态成像组（JPEG）。

**通信错误（或通讯错误）** 在发送和接收传真期间所发生的错误，通常是由于线路噪音或静电干扰引起的。

**兼容性小组** 一个传真设备与其它传真设备通信的能力。兼容性是由ITU-T小组确定的。

**对比度** 通过加亮较深的传真或复印件或加暗较浅的传真或复印件来对较深或较浅的文档进行补偿。

**延时传真** 在以后的某个时间发送传真。

**双向访问** 设备可在扫描要发送的传真或预定作业到内存中的同时发送传真或接收/打印接入的传真。

**ECM（纠错模式）** 检测发送传真时的错误并重新发送出现错误的传真页。

**分机电话** 传真设备同一路上的电话，插在一个单独的墙上插座中。

**外接电话** 连接到设备上的外接应答设备或电话。

**F/T 振铃时间** 设备振铃（当将接收模式设置为传真/电话模式时）的时间，设备振铃用于通知您接听语音电话。

**传真检测** 传真检测可使得设备能够中断传真呼叫，并用CNG音频应答此呼叫。

**传真转发** 将接收到内存中的传真文稿发送到其它已预先设定好的传真号码上。

**传真接收代码** 当在分机电话或外接电话上应答传真呼叫时，按下此编码（\*51）

**传真存储** 可将传真存储到内存中。

**传真音** 当发送和接收传真文档时，传真设备发出正在通信的信号。

**传真/电话** 可接收传真和电话呼叫。但如果已使用了外接应答设备（TAD），请勿使用此模式。

**精细分辨率** 分辨率为 203 × 196 dpi。适用于较小的文字及图形。

**灰度级别** 复印和传真照片的有效灰度色调。

**组拨号** 单拨号码和速拨号码的组合，可存储为速拨号键以便多址发送。

**帮助列表** 一份完整的菜单打印输出。当手边没有使用说明书时您可使用帮助列表来对设备进行设定。

**传真日志** 列出了最近 200 个拨入和拨出的传真信息。TX 表示发送。RX 表示接收。

**日志周期** 预设定的自动打印的传真日志报告时间周期。可随时打印传真日志而无需更改此周期。

**液晶显示屏 (LCD)** 设备的显示屏幕，当进行屏幕编程时在屏幕上显示交互式信息，以及当设备处于空闲状态时显示日期和时间。

**手动传真** 在按下**启用黑白**键或**启用彩色**键开始传输之前，拿起设备（仅 FAX-1840C）的外接电话听筒，可听到接收传真设备的应答声。

**菜单模式** 用以更改设备设置的程序设置模式。

**单拨号** 设备控制面板上的按键，可存储传真号码以快速拨号。同时按下**转换**键和单拨号键时，便可在每个按键上存储第二个号码。

**无纸接收** 当设备缺纸时，可将接收到的传真存储到设备内存中。

**国际模式** 临时更改传真音频适应国际电话线路上的噪音及静电干扰。

**暂停** 允许在拨叫顺序存储的单拨键和速拨号码间设置一个 3.5 秒的延时。可根据需要，按**重拨/暂停**键多次以延长暂停时间。

**照片分辨率** 使用多种灰度色调以再现最佳照片效果的一种分辨率设置。

**轮询** 一台传真设备呼叫另一台传真设备以调取传真信息的过程。

**脉冲** 一种电话线路上的循环拨号形式。

**快速拨号列表** 按照数字顺序存储在单拨和速拨内存中的名称和号码列表。

**实时发送** 当内存已满时，可实时发送传真。

**残留作业** 可检查内存中的作业是否处于等待状态，并可个别地中止作业。

**远程访问密码** 可使用一个四位数的密码（---\*）从远程位置呼叫和访问本设备。

**远程调取访问** 从双音频电话访问远程设备的能力。

**分辨率** 每英寸上垂直和水平方向的行数。参见：标准、精细、超精细和照片。

**振铃延迟** 设置在 Fax Only（仅传真）或 FAX/TEL（传真 / 电话）模式下，设备 应答前的振铃次数。

**振铃音量** 设置设备铃声的音量大小。

**扫描（仅 MFC-3240C）** 将纸张文档的电子图像传送到计算机中的过程。

**检索** 一份已储存的速拨号和组拨号的以字母顺序排序的电子列表。

**速拨** 预先设定好传真号码以便轻松拨号。必须先按住**检索 / 速拨**键和 **#** 键，然后输入一个两位数的代码，然后按**启用黑白**键或**启用彩色**键便可开始拨号过程。

**标准分辨率** 203 × 97 dpi。可用于正常大小的文本和进行快速传输。

**本机标志 ID** 位于传真页顶端的已存信息。包括发送者姓名和传真号码。

**超精细分辨率** 392 × 203 dpi。适合于文字极小的文档和艺术线条。

**TAD（外接应答设备）** 可连接外接应答设备到设备上。

**临时设置** 选择传真发送作业或复印作业的某些选项而不用更改设备的默认设置。

**音频** 一种电话线路上的拨号形式，用于双音频电话。

**传输** 通过电话线将传真从设备 发送到传真接收设备的过程。

**用户设置** 一份显示了设备当前设置的打印报告。

**传输报告（传输验证报告）** 每次传输的列表，在此列表上显示了日期、时间以及号码等信息。

# S 规格

## 产品说明

### 一般规格

内存容量	8 MB
自动进稿器 (ADF)	最多 20 页 温度 20 °C - 30 °C 湿度 50% - 70% 纸张 A4 80 克 / 米 <sup>2</sup>
纸盒	100 张 (80 克 / 米 <sup>2</sup> )
打印机类型	喷墨打印机
打印方式	备有 74 × 5 压电的喷嘴
液晶显示屏 (LCD)	16 字符 × 1 行
电源	220-240V 50/60Hz
消耗电源	节电模式: 4 W 以下 待机: 8 Wh 或更低 运行时: 23 Wh 或更低



尺寸

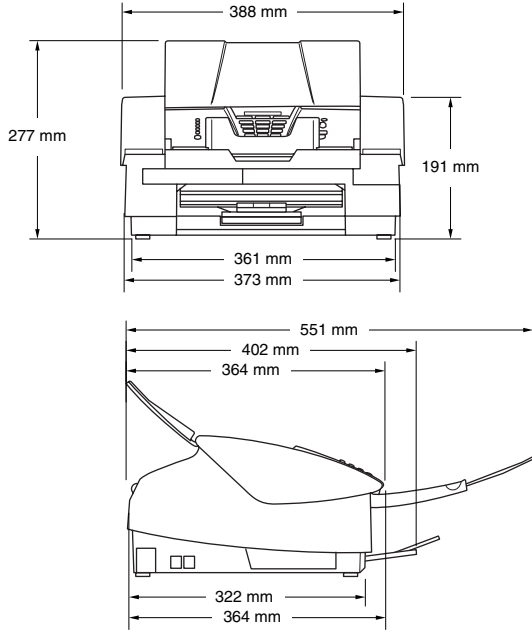

重量

5 千克

噪音

运行时: 42.5-51 dB\*

\* 由打印状态决定

温度

运行时: 10 - 35° C

最佳打印 质量: 20 - 33° C

湿度

运行时: 20 ~ 80% (不结霜)

最佳打印 质量: 20 ~ 80% (不结霜)

# 打印介质

## 进纸

## 纸盒

- 纸张类型：  
普通纸、喷墨打印纸（涂层纸）、光面纸 \*2、透明胶片 \*1\*2 和信封
- 纸张尺寸  
Letter、Legal\*3、Executive、A4、A5、A6、JIS\_B5、信封（商用 No.10、DL、C5、Monarch、JE4），照片纸、索引卡片和明信片。  
更多详情，请参见第 1-12 页上的 *纸张重量、厚度和容量*。
- 纸盒最大容量：大约可盛放 100 张 80 克/米<sup>2</sup> 的普通纸张

## 出纸

最多 50 张 Letter(A4) 普通纸（面朝上打印输出到出纸盒） \*2

\*1 喷墨打印时，请使用推荐的透明胶片。

\*2 对于光面纸或者透明胶片，我们建议设备排出纸张后立即取走打印页，以免弄脏。

\*3 Legal 纸张不能堆叠在出纸盒上。

# 复印

## 彩色 / 黑白 文档尺寸

## 彩色 / 黑色

ADF 宽度： 89 毫米 — 216 毫米

ADF 高度： 127 毫米 — 356 毫米

## 复印速度

## 黑白

最多 17 页 / 分钟（Letter/A4 纸） \*

## 彩色

最多 11 页 / 分钟（Letter/A4 纸） \*

\* 请勿将进纸时间包括在内。

基于 Brother 标准样张。（快速模式 / 堆叠复印）

复印速度随文档复杂性的不同而不同。

## 多份复印

堆叠最多 99 页

## 放大 / 缩小

25% 到 400%（以 1% 的增量缩放）

## 分辨率

对普通纸、喷墨打印纸或光面纸最多采用 600 x 1200 dpi 的复印分辨率。对于 OHP/透明胶片最多采用 1200 x 1200 dpi 的复印分辨率。

# 传真机

兼容性	ITU-T Group 3
编码系统	MH/MR/MMR/JPEG
调制解调器速度	自动降速 14400 bps(FAX-1840C) 33600 bps(MFC-3240C)
文档尺寸	ADF 宽度: 89 毫米— 216 毫米 ADF 高度: 127 毫米— 356 毫米
扫描宽度	208 毫米
打印宽度	204 毫米
灰度级别	256 级
轮询类型	标准、安全、定时器顺序: (仅黑白)
对比度控制	自动 / 亮 / 暗 (手动设置)
分辨率	• 水平 203 点 / 英寸 (8 点 / 毫米) • 垂直标准 - 98 行 / 英寸 (3.85 行 / 毫米) (黑白) 196 行 / 英寸 (7.7 行 / 毫米) (彩色) 精细 -196 行 / 英寸 (7.7 行 / 毫米) (黑白 / 彩色) 照片 -196 行 / 英寸 (7.7 行 / 毫米) (黑白) 超精细 -392 行 / 英寸 (15.4 行 / 毫米) (黑白)
单拨号	10 (5 x 2)
速拨	40 个位置
多址发送	100 个位置
自动重拨	自动重拨 3 次 (以 5 分钟为间隔)
自动应答	0, 1, 2, 3, 4, 5, 6, 7, 8, 9 或 10 声
通信线路	公共开关电话网络。
内存发送	至多 300 <sup>*1</sup> /250 <sup>*2</sup> 页 (FAX-1840C) 最多 200 <sup>*1</sup> /170 <sup>*2</sup> 页 (MFC-3240C)
无纸接收	至多 300 <sup>*1</sup> /250 <sup>*2</sup> 页 (FAX-1840C) 最多 200 <sup>*1</sup> /170 <sup>*2</sup> 页 (MFC-3240C)

\*1 “页数”请参考“Brother 标准图表 1”(标准商务信函、标准分辨率、MMR 编码)。产品规格和印刷材料如有更改,恕不另行通知。

\*2 “页数”请参考“ITU-T 1 号测试图表”(标准商务信函、标准分辨率、MMR 编码)。产品规格和印刷材料如有更改,恕不另行通知。

# 扫描仪 (仅 MFC-3240C)

彩色 / 单色	彩色 / 单色
TWANI 兼容	是 (Windows® 98/98SE/Me/2000 Professional/XP) Mac OS® 8.6-9.2/Mac OS® X 10.2.4 或更高版本
WIA 兼容	是 (Windows® XP)
色彩深度	36 位彩色处理 (输入) 24 位彩色处理 (输出)
分辨率	最高 2400 × 2400 dpi (插值) * 最高达 600 × 1200 dpi (光学) * 使用 Windows® XP 最高以 1200 × 1200dpi 的分辨率进行扫描 (通过使用 Brother 扫描仪应用程序可选择最高分辨率 2400 × 2400dpi)
扫描速度	彩色: 最多 8.89 秒 黑白: 最多 3.99 秒 (A4 大小纸张, 100 × 100 dpi 的分辨率)
文档尺寸	ADF 宽度: 89 毫米— 216 毫米 ADF 高度: 127 毫米— 356 毫米
扫描宽度	210 毫米
灰度级别	256 级

 Mac OS® X 10.2.4 或更高版本支持 Mac OS® X 扫描。

# 打印机



对于 FAX-1840C，可以到 Brother Solutions Center（Brother 解决方案中心）下载 Brother 打印机驱动程序。请访问我们的网站：

<http://solutions.brother.com>

## 打印机驱动程序

Windows® 98/98SE/Me/2000 Professional 和 XP 驱动程序支持 Brother 绑定压缩模式和双向通信功能

Apple® Macintosh® 操作系统 QuickDraw® 驱动程序（适用于 Mac OS 8.6.X/Mac OS X 10.2.4 或更高级版本）

## 分辨率

最高优化分辨率 1200 x 6000 点 / 英寸 (dpi)\*

1200 x 1200 点 / 英寸 (dpi)\*

600 x 600 点 / 英寸 (dpi)\*

600 x 150 点 / 英寸 (dpi)\*

\* 输出图像的质量取决于很多因素，不仅限于输入图像的分辨率和质量以及打印介质

## 打印速度

最多 20 页 / 分钟（黑白）\*

最多 15 页 / 分钟（彩色）\*

\* 基于 Brother 标准样张。  
草稿模式，A4 大小纸张。  
请勿将进纸时间包括在内。

## 打印宽度

204 毫米（216 毫米）\*

\* 当满幅打印功能设定为 On（开）。

## 基于磁盘的字体

35 种 TrueType

## 满幅

Letter、A4、A6、照片纸、索引卡片、明信片

# 接口

## USB

高速 USB 2.0 电缆，长度不超过 2.0 米。

\* 您的设备 有一个全速 USB 2.0 接口。这个接口与高速 USB2.0 相兼容，但是它的最大数据传输速度为 12 Mbits/s。设备 也能够和有 USB1.1 接口的计算机连接。

# 计算机要求

最低系统要求					
计算机平台和操作系统版本		处理器最低速度	最低 RAM	推荐 RAM	可用硬盘空间
					用于驱动程序
Windows® *1 操作系统	98, 98SE	Pentium II 或同等处理器	32 MB	64 MB	90 MB
	Me		64 MB	128 MB	
	2000 Professional				128 MB
	XP*2		150 MB		
Apple® Macintosh® 操作系统	Mac OS® 8.6 (仅适用于打印机和 PC-FAX 发送 *4)	所有的基准型号都能满足最低要求。	64 MB	64 MB	80 MB
	Mac OS® 9X) (仅打印, 扫描 *3, 图像捕捉中心™ 和 PC-FAX 发送 *4)				
	Mac OS® X 10.2.4 或更高级用户		128 MB	160 MB	

**注：**在此处的所有引用的注册商标都是其相应公司的注册商标。

\*1 Microsoft® 网特网浏览器 5 或更高版本。

\*2 对于 Windows® XP 用户，最高以 1200 x 1200 dpi 分辨率进行扫描。（使用 Brother 应用程序，可选择最高分辨率 2400 x 2400 dpi。）

\*3 Mac® 操作系统 Mac OS® X 10.2.4 或更高版本支持专用“扫描”键。

\*4 PC Fax 仅支持黑白传真。

# 耗材

## 墨水

设备使用与打印头分离的单独的黑色，黄色，青色和品红色墨盒。

## 墨盒使用寿命

标准黑色墨盒—以 5% 的覆盖率，大约可打印 500 页

大容量黑色墨盒—以 5% 的覆盖率，大约可打印 900 页

黄色，青色和品红色墨盒—以 5% 的覆盖率，大约可打印 400 页

以上数据基于以下前提：

- 新墨盒安装后，在标准模式下以 600 x 600 dpi 的分辨率连续打印；
- 打印频率；
- 打印页数量；
- 周期性的打印头组件自动清洗（设备将周期性清洗打印头组件。此过程将使用少量墨水）；
- 确认墨盒中的墨水已空；  
（有必要在墨盒中留有少量墨水，以防止因空气进入而使墨水变干，从而破坏打印头组件）。

## 耗材

< 标准黑色 >LC950BK

< 大容量黑色墨盒 >LC950HYBK

< 青色 >LC950C

< 品红色 > LC950M

< 黄色 >LC950Y

# 索引

## A

- (ADF) 自动进稿器 ..... 1-7
- ADF (自动进稿器) ..... 3-4
- 安全注意事项 ..... -ii
- 安全说明 ..... 9-2

## B

- 帮助
  - 菜单表 ..... B-1, B-3
  - 屏幕消息 ..... B-1
  - 使用浏览键 ..... B-2
- 保留 ..... 5-7
- 报告 ..... 7-1
  - 帮助列表 ..... 7-3
  - 传输验证 ..... 7-1, 7-3
  - 传真日志 ..... 7-3
    - 日志周期 ..... 7-2
  - 如何打印 ..... 7-3
  - 用户设置 ..... 7-3
  - 速拨列表 ..... 7-3
- 编页码
  - 设定页码 ..... 6-1
- 拨号
  - 访问密码和信用卡号码 ..... 5-5
  - 手动传输 ..... 3-1
  - 一个暂停 ..... 5-6
  - 自动传输 ..... 3-4
  - 自动传真重拨 ..... 3-3
  - 组 ..... 3-11
  - 速拨号 ..... 3-2

## C

- CNG 音频 ..... 1-18
- 复印
  - (临时设置) ..... 8-3
  - 单张 ..... 8-2
  - 对比度 ..... 8-13

- 多份 ..... 8-2
- 缺省值设置 ..... 8-12
- 色彩调节 ..... 8-13
- 使用自动进稿器 ..... 8-2
- 页面布局 ..... 8-10
- 质量设置 ..... 8-12
- 键 ..... 8-3
- 菜单选项表 ..... B-1
- 传真 / 电话模式
  - 传真接收代码 ..... A-3
  - 电话呼叫 ..... A-4
  - 电话应答代码 ..... A-3
  - 接收传真 ..... A-4
  - 在分机电话上接听 ..... A-3
  - 振铃延迟 ..... 4-2
  - 双振铃 (语音来电) ..... 4-3
  - F/T 振铃时间 ..... 4-3
- 传真
  - 发送 ..... 3-1
    - 彩色传真 ..... 3-4
    - 从内存 (双向访问) ..... 3-8
    - 从内存中取消 ..... 3-10
    - 对比度 ..... 3-6
    - 多址发送 ..... 3-11
    - 分辨率 ..... 3-7
    - 国际模式 ..... 3-12
    - 进入传真模式 ..... 3-1
    - 实时发送 ..... 3-9
    - 手动 ..... 3-5
    - 自动 ..... 3-4
    - 通话将结束时 ..... 3-5
    - 兼容性 ..... 10-12
  - 接收 ..... 4-1
    - 传真转发 ..... 6-5
    - 从分机电话 ..... A-3
    - 从远程地址检索 ..... 6-6
    - 振铃延迟, 设置 ..... 4-2
    - 缩小调整至纸张大小 ..... 4-6



难点 .....	10-9
通话将结束时 .....	4-6
兼容性 .....	10-12
传真代码	
传真接收代码 .....	A-3
电话应答代码 .....	A-3
更改 .....	6-3, A-5
远程访问密码 .....	6-3
传真存储 .....	6-2
从内存中打印 .....	4-7
打开 .....	6-2
传真转发	
设定号码 .....	6-1
远程更改 .....	6-5, 6-6
传真检测 .....	4-4

## D

打印	
报告 .....	7-3
分辨率 .....	S-6
规格 .....	S-6
区域 .....	1-13
驱动程序 .....	S-6
提高质量 .....	10-13
常见问题 .....	10-8, 10-9
卡纸 .....	10-5
打印传真	
从内存中 .....	4-7
单拨号码	
存储 .....	5-1
单线路上的自定义	
电话功能 .....	10-11
电话线路	
连接 .....	A-8
设定 .....	2-3
难点 .....	10-10
电话线路上的自定义功能 .....	A-9
多址发送 .....	3-11
设置组 .....	5-4
多址发送组 .....	5-4

## E

ECM (错误修正模式) .....	1-19
--------------------	------

## F

发送锁定 .....	3-17
访问密码、存储和拨号 .....	5-5
分辨率	
传真 (标准, 精细, 超精细, 照片) .....	S-4
打印 .....	S-6
复印 .....	S-3
扫描 .....	S-5
为下一传真设置 .....	3-7
分机电话, 使用 .....	A-3
复印	
放大 / 缩小 .....	8-4
进入复印模式 .....	8-1
亮度 .....	8-8
纸张 .....	8-7
质量键 .....	8-4

## G

故障排除 .....	10-1
打印质量 .....	10-13
屏幕上显示的错误信息 .....	10-1
设备操作难点	
打印 .....	10-8
打印接收的传真 .....	10-9
打印或接收传真 .....	10-9
电话线路 .....	10-12
电话线路难点 .....	10-10
发送传真 .....	10-10
复印 .....	10-11
呼入的呼叫 .....	10-11
接收传真 .....	10-10
软件 .....	10-11
扫描 .....	10-11
卡纸 .....	10-5
检查墨水容量 .....	10-17

**H**  
灰度级别 ..... S-4, S-5  
耗材 ..... S-8

**J**  
均衡化处理 ..... 10-12  
接收模式 ..... 4-2  
    传真 / 电话 ..... 4-1  
    仅传真 ..... 4-1  
    手动 ..... 4-1  
    外接应答设备 ..... 4-1  
节电模式键 ..... 1-5  
进入模式  
    扫描 ..... 1-4

**K**  
控制面板概述 ..... 1-2

**L**  
液晶显示屏 ..... B-1, B-2  
连接  
    外接电话 ..... A-6  
    外接应答设备 ..... A-7  
临时复印设置 ..... 8-3

**M**  
模式, 进入  
    传真 ..... 3-1  
    复印 ..... 8-1  
墨滴计数器 ..... 10-23  
墨盒  
    更换 ..... 10-23  
    检查墨水容量 ..... 10-17

**N**  
内存安全 ..... 3-16, 3-19  
内存存储 ..... B-1

**P**  
屏幕上显示错误信息  
    未注册 ..... 3-2  
屏幕上显示的错误信息 ..... 10-1  
    缺墨 ..... 10-2  
    纸盒缺纸 ..... 10-3  
    墨水将用尽 ..... 10-2  
    内存不足 ..... 10-3  
    通信错误 ..... 10-1  
    未注册 ..... 10-3  
    无法初始化 ..... 10-3  
    无法打印 ..... 10-3  
    无法更改 ..... 10-3  
    无法清洁 ..... 10-3  
    无法扫描 ..... 10-3

**Q**  
清洁  
    打印机压纸辊 ..... 10-22  
    扫描仪 ..... 10-21  
清洗  
    打印头 ..... 10-13  
取消  
    编页码 ..... 6-5  
    传真转发 ..... 6-5  
    正在等待重拨的作业 ..... 3-10  
    内存中的传真作业 ..... 3-10

**R**  
日期和时间 ..... 2-1

**S**  
双向访问 ..... 3-8  
缩小  
    份数 ..... 8-4  
    接收传真 ..... 4-6  
速拨 ..... 5-1  
    存储 ..... 5-2  
    单拨  
        设置 ..... 5-1

使用 .....	3-2
多址发送 .....	3-11
使用组 .....	3-11
访问密码和信用卡号码	
设置 .....	5-5
更改 .....	5-3
组拨号	
更改 .....	5-3
设置多址发送组 .....	5-4
速拨	
更改 .....	5-3
设置 .....	5-2
使用 .....	3-2
检索 .....	3-3
速拨号	
拨号 .....	3-2
设置	
本机标志 ID (传真标题)	
输入文本 .....	2-2
日期和时间 .....	2-1
手动	
拨号 .....	3-1, 5-7
传输 .....	3-5
接收 .....	4-1

## T

TAD (电话应答设备),	
外接 .....	4-1
接收模式 .....	4-1
连接 .....	A-7, A-8
录制 OGM(外出留言) .....	A-9
TAD (外接应答设备),	
外接 .....	A-7
停电故障 .....	B-1

## W

外接电话, 连接 .....	A-6
为设备编程 .....	B-1, B-2
维护, 日常 .....	10-21
文本, 输入 .....	B-3

特殊字符 .....	B-9
文档	
卡住 .....	10-4
无绳电话 .....	A-5

## X

选项键 (复印)	
亮度 .....	8-8
纸张大小 .....	8-8
纸张类型 .....	8-7
信封 .....	1-13
信用卡号码 .....	5-5

## Y

液晶显示屏 (LCD)	
帮助列表 .....	7-3
对比度 .....	2-7
音量, 设置 .....	2-6
蜂鸣器 .....	2-6
振铃 .....	2-6
扬声器 .....	2-7
应答设备 (TAD) .....	A-7
连接 .....	A-8
延时批量发送 .....	3-14
远程检索 .....	6-4
访问密码 .....	6-3, 6-4
命令 .....	6-5
获得传真 .....	6-6
运输本设备 .....	10-18

## Z

振铃延迟, 设置 .....	4-2
纸张 .....	1-9, S-3
大小 .....	2-5
类型 .....	2-5
文稿尺寸 .....	1-7
文稿大小 .....	3-4
质量键 (复印) .....	8-3
重拨 / 暂停 .....	3-3
自动	

传输 .....	3-4
传真接收 .....	4-1
传真检测 .....	4-4, 4-5
传真重拨 .....	3-3

# 远程调取访问卡

如果想要在远离设备的位置接收传真，携带下面的远程调取访问卡就可以简便的进行远程操作。只需剪切此卡并折叠好，然后放入钱包或档案夹中。请随身携带访问卡，它将使您获得的传真转发和远程调取功能所带来的所有好处。

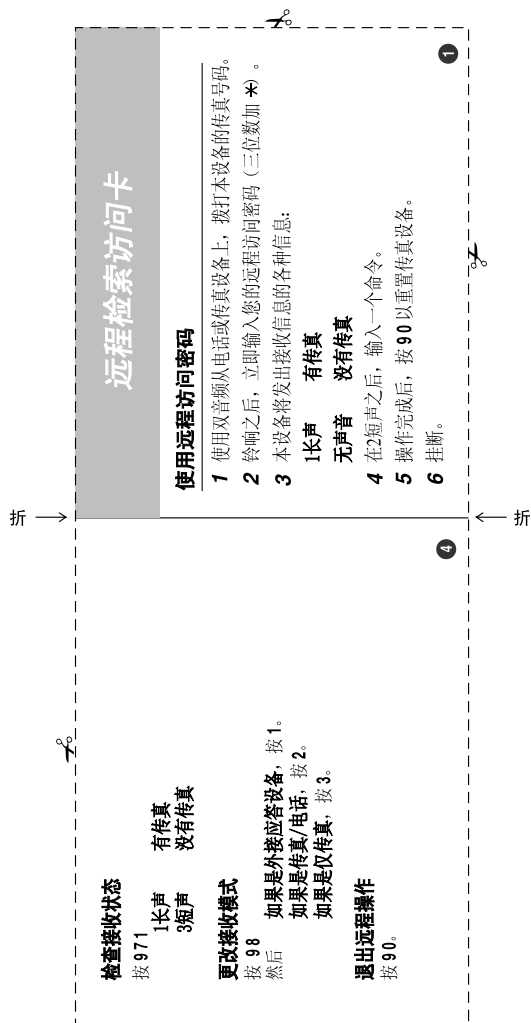

### 更改远程访问密码

- 1 按 Menu/Sat (功能/设定) 键, 然后按数字 2.5.3.
- 2 输入范围在 000-998 之间的三位数密码。  
符号\*不能修改。
- 3 按 Menu/Sat (功能/设定) 键。
- 4 按 Stop/Cit (停止/退出) 键。

### 远程命令

#### 更改传真转发设置

按 95。要关闭传真转发, 按1。  
然后 要转移传真转发, 按2。

设定传真转发号码, 按4。  
输入要接收的新传真号码, 然后按 ##。  
打开传真存储, 按6。

### 检索传真

按 96  
然后 检索所有传真, 按2。  
然后输入远程传真的号码, 并按 ##。  
检索之后, 挂起并等待。  
删除所有的传真, 按3。

At your side.  
**brother**®

请登陆我们的英文网站  
<http://www.brother.com>