

Canon

PUB.DIC-029

数码摄像机
使用说明书

中文

MVX4i

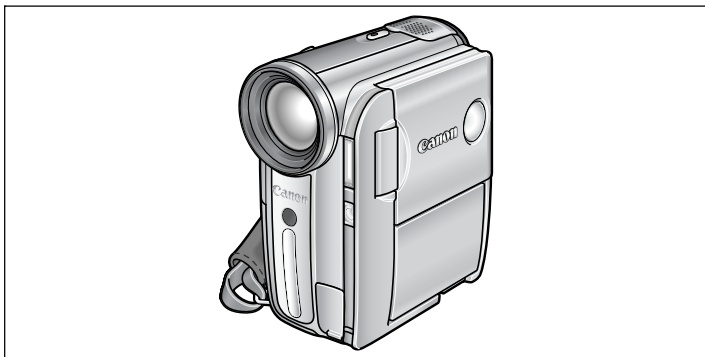

Mini DV Digital Video Cassette

BUBBLE JET DIRECT

DIRECT PRINT

PictBridge

另请阅读下列使用说明书。

- 数码视频软件



使用本摄像机之前，请先详细阅读本说明书，并妥善保存说明书作日后参考。

简介

准备

基本功能

高级功能

编辑

打印

连接计算机

故障？

注意事项
及禁止事项

其他信息

PAL

重要使用说明

警告！



为了减少发生电击的危险，请勿开启外壳（或背盖）。当中并没有使用者可自行维修的零件。如果需要维修服务，请向合格的服务人员洽询。

警告！



为了避免发生火灾或电击的危险，请勿让此产品暴露在雨水或潮湿的环境之中。

注意：

为了避免发生电击的危险和减少恼人的干扰情形，请使用我们所建议的附件。

注意：

不使用本产品时，请拔除电源插座上的电源插头。

CA-570 的识别牌位于底部。



使用 CA-570 之外的其他任何小型电源转接器，可能会损坏摄像机。

使用本说明书

感谢您购买佳能 MVX4i。使用本摄像机之前，请先详细阅读本说明书，并妥善保存说明书作日后参考。

本说明书所使用的符号及引用

- ⓘ：关于摄像机操作的注意事项。
- 📖：摄像机基本操作步骤的补充说明。
- 📖：参考页数。
- ⏻：大写字母表示摄像机或无线遥控器的按钮。
- [] 即表示屏幕上所显示的菜单项目。
- “屏幕”即液晶显示屏及取景器。

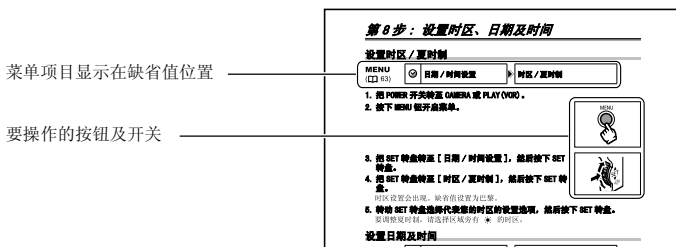



关于操作模式

摄像机的操作模式由 POWER 开关和 TAPE/CARD 开关的位置确定。

操作模式	POWER 开关	TAPE/CARD 开关	屏幕显示	主操作	📖
CAMERA + 📷	CAMERA	📷	📷	将视频图像记录到磁带上。	26
PLAY(VCR) + 📷	PLAY (VCR)		▶📷	播放磁带。	33
CAMERA + 📷	CAMERA	📷	📷	将静止图像 / 视频图像记录到存储卡上。	28
PLAY(VCR) + 📷	PLAY (VCR)		▶📷	播放存储卡。	35

商标声明

-  是商标。
-  是商标。
- Windows® 是微软公司在美国与 / 或其他国家的注册商标。
- Macintosh 和 Mac OS 是苹果计算机公司在美国与其他国家的注册商标。
- HDV 是索尼公司及日本 JVC 有限公司 (JVC) 的商标。
- 上面未提及的其他名称及商品，也可能为其各自公司的注册商标或商标。

目录

简介

使用本说明书	3
查看附件	8
部件指南	9
屏幕显示	13

准备

第1步：准备电源	15
第2步：装入磁带	18
第3步：插入存储卡	19
第4步：准备摄像机	20
第5步：使用无线遥控器	21
第6步：调节液晶显示屏	22
第7步：更改显示的语言	23
第8步：设置时区、日期及时间	24

基本功能

摄像

记录视频图像至磁带	26
在存储卡上记录	28
变焦	31
如何实现效果理想的摄像	32

播放

播放磁带	33
播放存储卡	35
调节音量	36
在电视屏幕上播放	37

高级功能

摄像程序

使用摄像程序	39
 使用超级夜景模式	41
SCN 使用特殊场景模式	42
P 使用程序自动曝光模式	43
Tv 使用快门优先自动曝光模式	44
Av 使用光圈优先自动曝光模式	45

摄像

手动调整曝光	46
手动调整焦点	47
使用微型摄像照明灯	48
使用自拍机	49
使用外接麦克风记录	50

更改设置 (1)

使用 FUNC. 钮更改设置	51
菜单项目列表 (FUNC.)	52
设置白平衡	53
选择图像效果	55
使用数码效果	56

更改设置 (2)

使用 MENU 钮更改设置	63
---------------------	----

菜单项目列表 (MENU)	64
调整音频记录电平	70
使用防风	71
宽屏幕电视摄像 (16:9)	72
创建启动图像	73
播放	
放大图像	74
显示数据码	75
结尾搜索	76
返回以前标记的位置	77
日期搜索	78
数码相机功能	
选择图像的质量 / 尺寸	79
同时记录在磁带和存储卡上	81
使用闪光灯	82
选择测光模式	84
更改对焦模式	85
选择驱动模式	86
记录全景图像 (辅助拼接模式)	88
播放 / 搜索图像	90
保护图像	92
删除图像	93
把存储卡格式化	94
编辑	
转录至录像机或数码视频设备	95
模拟输入记录	96
DV 转录	98
把模拟信号转换为数码信号 (模拟数码转换器)	101
音频配音	103
从磁带记录到存储卡	105
打印	
打印静止图像	106
选择打印设置	109
剪裁设置	114
在打印指定设置下执行打印	115
连接计算机	
传输视频记录至计算机	117
将存储卡上的图像传输至计算机 (直接传输)	119
选择图像用于传输 (传输指定)	121
使用 NETWORK 模式 (DV Messenger 第 2 版)	122
故障?	
故障排除	123
提示列表	127
注意事项及禁止事项	
使用注意事项	130
清洁磁头	134
维修保养 / 其他	135







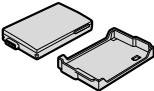

其他信息

系统概览	136
可选附件	137
规格	140
索引	142

C

简介

查看附件

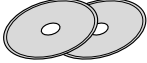
<p>CA-570 小型电源转接器 (附电源线)</p> 	<p>BP-308 电池</p> 	<p>WL-D85 无线遥控器</p> 	<p>用于无线遥控器的 CR2025 锂纽扣电池</p> 
<p>镜头盖和镜头盖绳</p> 	<p>MTC-100 多功能电缆</p> 	<p>PC-A10 SCART 转接器 *</p> 	<p>IFC-300PCU USB 连接线</p> 
<p>SDC-16M SD 存储卡</p> 	<p>DIGITAL VIDEO SOLUTION DISK 光盘</p> 		

* 中国及大洋洲地区不提供。

部件指南

左视图

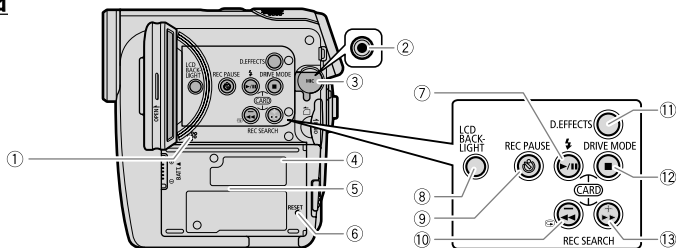

右视图

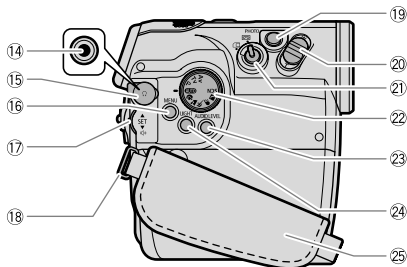

- ① 扬声器 (36)
- ② MIC 端子 (50)
- ③ 端子盖
- ④ 编号
- ⑤ 电池安装元件 (15)
- ⑥ RESET (复位) 钮 (123)
- ⑦ (闪光灯) 钮 (82) / (播放 / 暂停) 钮 (33)
- ⑧ LCD BACKLIGHT (液晶显示屏背景照明) 钮 (22)
- ⑨ (自拍机) 钮 (49) / REC PAUSE (暂停摄像) 钮 (96、98)
- ⑩ REC SEARCH (摄像搜索) 一钮 (27) / (摄像查看) 钮 (27) / (回卷) 钮 (33) / CARD (存储卡) 一钮 (35)
- ⑪ D. EFFECTS (数码效果) 钮 (56)
- ⑫ DRIVE MODE (驱动模式) 钮 (86) / (停止) 钮 (33)

- ⑬ REC SEARCH (摄像搜索) + 钮 (27) / (快进) 钮 (34) / CARD (存储卡) + 钮 (35)
- ⑭ (耳机) 端子 (36)
- ⑮ 端子盖
- ⑯ MENU (菜单) 钮 (63)
- ⑰ SET (设置) 转盘 (36、51、63)
- ⑱ 带扣 (138)
- ⑲ PHOTO (照片) 钮 (28)
- ⑳ 变焦杆 (31)
- ㉑ TAPE/CARD 开关 (3)
- ㉒ 模式转盘 (39)
- ㉓ AUDIO LEVEL (音频电平) 钮 (70)
- ㉔ LIGHT (照明灯) 钮 (48)
- ㉕ 握带 (20)

正视图

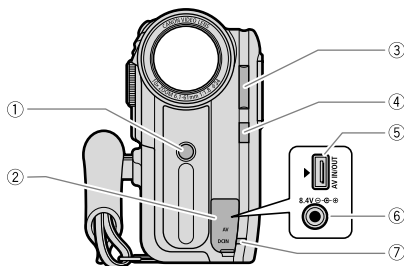

后视图

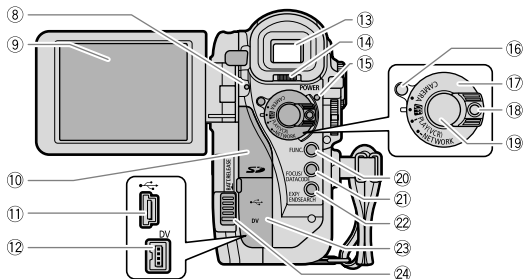

① 遥控感应器 (21)

② 端子盖

③ 闪光灯 (82)

④ 微型摄像照明灯 (48)

⑤ AV 端子 (37)

⑥ DC IN (直流电输入) 端子 (15)

⑦ 充电指示灯 (15)

⑧ 卡存取指示灯 (28)

⑨ 液晶显示屏 (22)

⑩ 存储卡插槽 (19)

⑪ USB 端子 (106、118)

⑫ DV 端子 (95、98)

⑬ 取景器 (20)

⑭ 屈光度调整杆 (20)

⑮ POWER 指示灯 (26、28)

⑯ 锁定钮 (用于 NETWORK 模式) (122)

⑰ POWER 开关 (3、122)

⑱ 锁定钮 (用于 POWER 开关) (26、28)

⑲ 开始 / 停止钮 (26、28)

⑳ FUNC. (功能) 钮 (51)

㉑ FOCUS (对焦) 钮 (47) /
DATA CODE (数据码) 钮 (75)

㉒ EXP (曝光) 钮 (46) / END SEARCH (结尾
搜索) 钮 (76)

㉓ 端子盖

㉔ BATT. RELEASE (电池释放) 钮 (15)

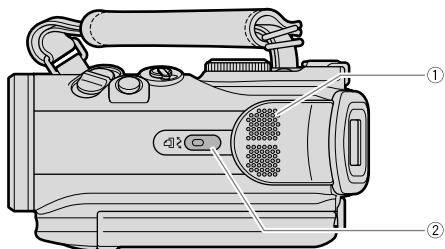

顶视图



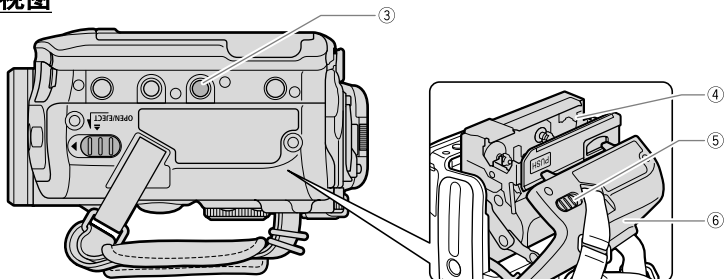

底视图





① 立体声麦克风

②   (打印/共享) 钮 ( 107、119)

③ 三脚架插座 ( 32)

④ 磁带仓 ( 18)

⑤ OPEN/EJECT (开启 / 弹出)  开关 ( 18)

⑥ 磁带仓盖 ( 18)

无线遥控器 WL-D85

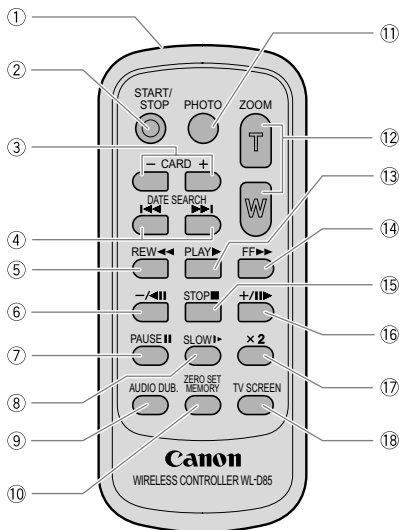

① 发射器

② START/STOP (开始 / 停止) 钮

(26、28)

③ CARD (存储卡) +/- 钮 (35)

④ DATE SEARCH ◀◀/▶▶ (日期搜索) 钮

(78)

⑤ REW ◀◀ (回卷) 钮 (33)

⑥ -/▶▶▶ 钮 (34)

⑦ PAUSE ▶▶ (暂停) 钮 (34)

⑧ SLOW ▶▶ (慢速) 钮 (34)

⑨ AUDIO DUB. (音频配音) 钮 (103)

⑩ ZERO SET MEMORY (调零记忆) 钮

(77)

⑪ PHOTO (照片) 钮 (28)

⑫ 变焦钮 (31)

⑬ PLAY ▶ (播放) 钮 (33)

⑭ FF ▶▶ (快进) 钮 (34)

⑮ STOP ◼ (停止) 钮 (33)

⑯ +/▶▶▶ 钮 (34)

⑰ x2 钮 (34)

⑱ TV SCREEN (电视屏幕) 钮 (67)

屏幕显示

在磁带上记录视频图像时 (CAMERA·)

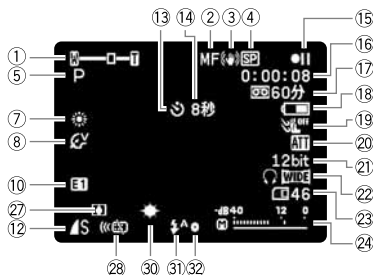

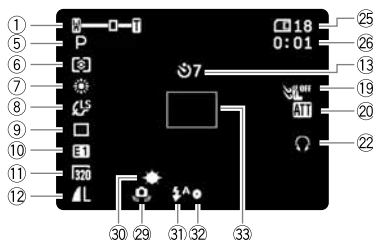

记录在存储卡时 (CAMERA·)





剩余电量

电池符号表示电池的电量状态。





- 电量耗尽时，“”会闪烁红光。
- 当您安装耗尽的电池时，电源会关闭，而不会显示“”。
- 视电池及摄像机的使用状况而定，实际的电量可能不会正确显示。

① 变焦 () 31, 曝光 () 46

② 手动对焦 () 47

③ 影像稳定器 () 64

④ 记录模式 () 65

⑤ 摄像程序 () 39

⑥ 测光模式 () 84

⑦ 白平衡 () 53

⑧ 图像效果 () 55

⑨ 驱动模式 () 86

⑩ 数码效果 () 56

⑪ 视频图像尺寸 () 79

⑫ 静止图像质量 / 尺寸 () 81

⑬ 自拍 () 49

⑭ 拍摄提示 () 27

⑮ 磁带操作 () 14

⑯ 时间代码 () 27



⑰ 剩余磁带 () 27

⑱ 剩余电量

⑲ 防风 () 71

⑳ 麦克风减弱 () 70

㉑ 音频模式 () 66

㉒ 耳机 () 36, 宽屏幕模式 () 72

㉓ 可用于静止图像的存储卡剩余容量 () 81

㉔ 音频电平指示灯 () 70

㉕ 可用于静止图像的存储卡剩余容量 () 30

㉖ 可用于视频图像的存储卡剩余容量 () 30

㉗ 结露 () 126

㉘ 遥控感应器模式 () 68

㉙ 摄像机震动警告 () 64

㉚ 微型摄像照明灯 () 48

㉛ 闪光灯 () 82

㉜ 当记录静止图像时, AF/AE 被锁定 () 28

㉝ 自动对焦像框 () 28

播放磁带时 (PLAY(VCR)・)



- ① 12bit 音频输出 (📖104)
- ② 结尾搜索 (📖76), 日期搜索 (📖78), 音频配音 (📖103)
- ③ 数码效果 (📖56)
- ④ 视频图像尺寸 (📖105)
- ⑤ 静止图像质量 / 尺寸 (📖105)
- ⑥ 记录模式 (📖65)
- ⑦ 磁带操作
- ⑧ 时间代码 (磁带计数器) (📖27)
- ⑨ 剩余磁带 (📖27)
- ⑩ 宽屏幕模式 (📖72)
- ⑪ 音频模式 (📖66)
- ⑫ 内置扬声器或耳机音频电平 (📖36)
- ⑬ 数据码 (📖75)

磁带操作

- : 记录
- ||: 暂停
- : 停止
- ▲: 弹出
- ▶: 播放
- ▶▶: 快进
- ◀◀: 回卷

- ▶▶/◀◀: 快进播放 / 回卷播放 (📖34)
- x2▶/◀x2: x2 播放 (📖34)
- x1▶/◀x1: x1 播放 (📖34)
- ||▶/◀||: 慢速播放 (📖34)
- ||▶/◀||: 逐帧前进播放 / 逐帧后退播放 (📖34)

- ▶||/||◀: 暂停播放 (📖34)
- ▶▶/◀◀: 日期搜索 (📖78)
- ▶▶/◀◀: 调零记忆 (📖77)
- /●||: 音频配音 (📖103)

播放存储卡时 (PLAY(VCR)・)



- ① 文件编号 (📖68)
- ② 图像数量
- ③ 静止图像的尺寸
- ④ 视频图像尺寸 / 播放时间
- ⑤ 保护记号 (📖92)

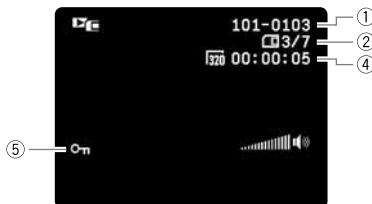

第 1 步：准备电源

摄像机可由电池组或家用电源供电。使用前请为电池充电。

安装电池

1. 把 POWER 开关转至 OFF。
2. 把电池装入摄像机。
 - 取下电池的端子盖。
 - 沿箭头方向推入电池的接线端并将其轻按到位（听到咔哒声）。

取出电池组：

按住 BATT. RELEASE 钮，并将电池从其底部的脊线上拔出。

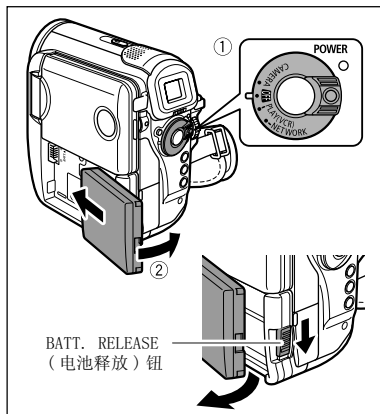

为电池充电

1. 把电源线接上转接器。
2. 把电源线插入电源插座。
3. 打开端子盖并将电源转接器连接到摄像机的 DC IN 端子上。
充电指示灯开始闪动。充电完成后，指示灯会持续亮起。

取下电源转接器：

1. 从摄像机上取下电源转接器。
2. 从电源插座上拔下电源线。
3. 从转接器上取下电源线。

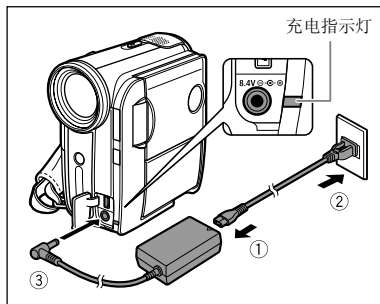

使用家用电源

可连接到家用电源使用摄像机，而不必担心电池电源。不必取出电池；电池电量不会消耗。

1. 把 POWER 开关转至 OFF。
2. 连接电源线及电源转换器。
3. 把电源线插入电源插座。
4. 打开端子盖并将电源转换器连接到摄像机的 DC IN 端子上。

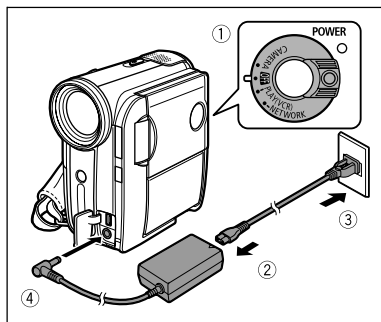

- 连接或拔除电源转换器之前，请先关闭摄像机。
- 请勿把非专门推荐的产品连接至摄像机的 DC IN 端子或电源转换器。
- 电源转换器在使用时可能会发出噪音，这不是故障。
- 在电池充电过程中，不要断开和重新连接电源线，否则充电可能会停止。即使充电指示灯正常发光，电池的充电仍可能出错。如果充电时发生断电的情况，电池的充电也可能出错。取下电池并装回到摄像机上。



- 当电源转换器或电池出现故障时，充电指示灯就会快速闪烁（每秒钟约闪烁 2 次），充电终止。
- 充电指示灯显示充电状态。
 - 0-50%: 每秒闪动一次
 - 50% 以上: 每秒闪动两次
 - 100%: 持续亮起

○ 充电、摄像及播放时间

下列时间为近似值。实际时间视充电、摄像及播放条件而有所不同。

电池		BP-308	BP-315
充电时间		170 分钟	255 分钟
最长的记录时间			
取景器		115 分钟	205 分钟
液晶显示屏	正常	110 分钟	195 分钟
	明亮	105 分钟	185 分钟
典型的记录时间 *			
取景器		65 分钟	115 分钟
液晶显示屏	正常	60 分钟	110 分钟
	明亮	60 分钟	100 分钟
播放时间		130 分钟	230 分钟

* 进行重复操作（如开始 / 停止、变焦、电源开 / 关）的大约摄像时间。

- 我们建议在 10 °C 至 30 °C (50 °F 至 86 °F) 之间的温度环境里对电池充电，否则如果温度超出了 0 °C 至 40 °C (32 °F 至 104 °F) 的范围，则充电指示灯快速闪烁，充电终止。
- 锂离子电池可在任何电量状态下进行充电。与一般电池不同，您无须在充电之前完全耗尽或释放电量。
- 要节省电池电量，请关闭摄像机而不是把摄像机置于暂停摄像模式。
- 建议准备比自己预期所需还要多两三倍的电池。

第 2 步：装入磁带

请务必使用有“D”标记的视频磁带。

1. 滑动 OPEN/EJECT 开关，打开磁带仓盖。

磁带仓会自动打开。

2. 装入磁带。

取出磁带时，请垂直取出。

3. 按下磁带仓上的 **PUSH** 标记，直到咔嚓一声关上为止。

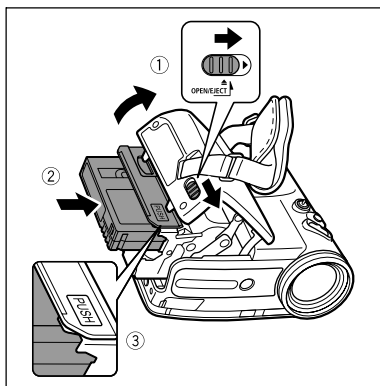

4. 请等候直至磁带仓自动关上并关上磁带仓盖。

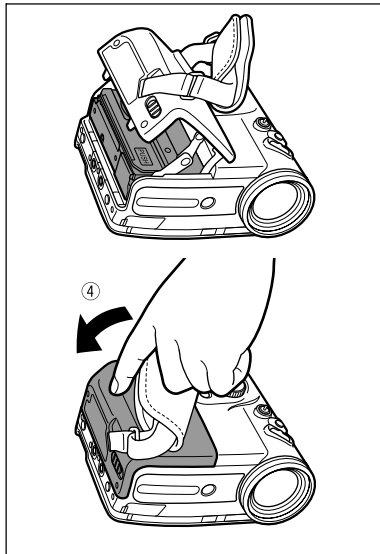

○当磁带仓正在自动开启或关闭时，请勿干扰磁带仓的动作或在磁带仓完全缩回之前尝试关上磁带仓盖。

○请小心勿让磁带仓盖夹到您的手指。



当摄像机连接至电源时，即使 POWER 开关设置为 OFF，您也可以插入 / 取出磁带。

第3步：插入存储卡

此摄像机只能与 SD 存储卡配合使用。

插入存储卡

1. 把 POWER 开关切换到 OFF。
2. 打开仓盖。
3. 把存储卡直向存储卡插槽里完全插入。
4. 关闭仓盖。

请勿在存储卡未完全正确插入之前强行把盖关上。

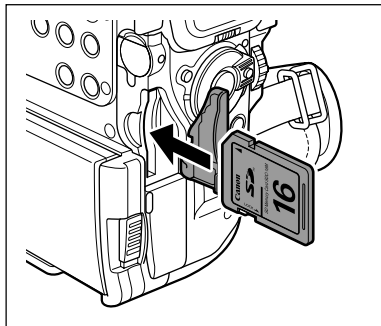

取出存储卡

如果没有先把存储卡推入，请勿尝试把它拉出。

1. 关闭摄像机。
关闭摄像机前，确保卡存取指示灯没有闪动。
2. 打开仓盖。
3. 推按存储卡来释放，然后取出存储卡。
4. 关闭仓盖。

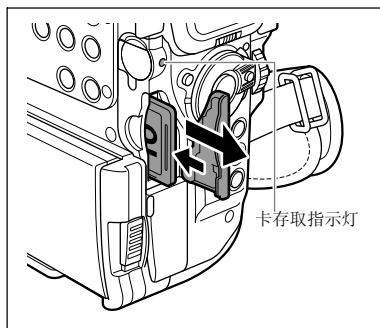

如果使用其他非附送的存储卡，请先使用摄像机把存储卡格式化（[94](#)）。



- SD 存储卡具有保护开关，用于防止意外删除。当保护开关设置为 LOCK（锁定）位置时，将无法在存储卡上记录图像或对其进行格式化。如果想进行上述某一操作，请改变保护开关的位置。
- 不能保证所有的存储卡都可正确操作。



第 4 步：准备摄像机

调整取景器（屈光度调整）

1. 开启摄像机，保持液晶显示屏关闭。
2. 调整屈光度调整杆。

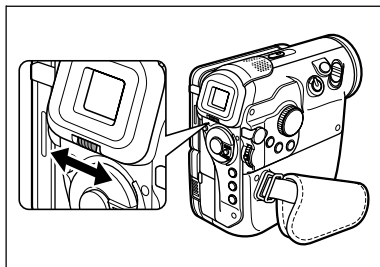

安装镜头盖

1. 把绳子系在镜头盖上。
2. 把握带穿过绳子上的圈。
安装 / 移除镜头盖时，请按下镜头盖上的按钮。摄像时，把镜头盖挂在握带上，并在摄像后装回镜头上。

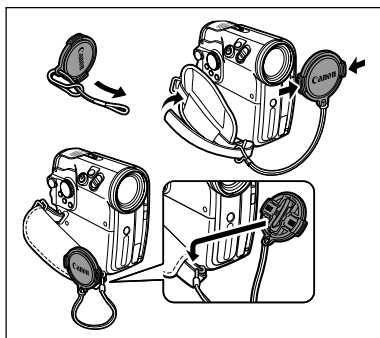

系紧握带

使用右手握持摄像机，并使用左手调整握带。

调整握带，以便可以用食指操作变焦杆，并可以用拇指操作开始 / 停止钮。

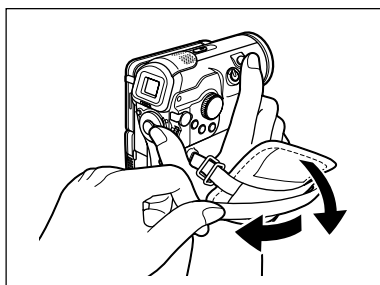

第 5 步：使用无线遥控器

安装电池

无线遥控器需要一枚 CR2025 锂纽扣电池。

1. 按下箭头所指的固定片，拉出电池座。
2. + 面向上放置锂纽扣电池。
3. 插入电池座。

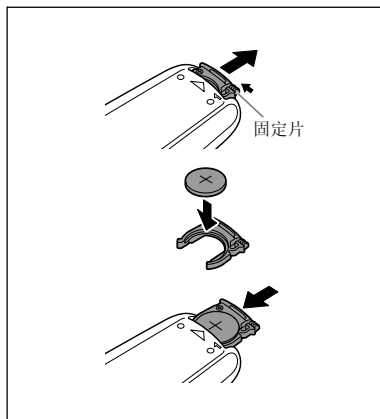

使用无线遥控器

当您按下按钮时，请对准摄像机的遥控感应器。

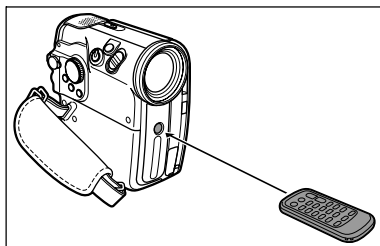

- 当遥控感应器暴露在强光或直射阳光下，无线遥控器可能无法操作。
- 如果无线遥控器无法操作，检查遥控感应器是否设置为 [关] (68)。
- 如果无法用无线遥控器操作摄像机、或摄像机只能在十分近的距离内操作时，应更换电池。

第 6 步：调节液晶显示屏

旋转液晶显示屏

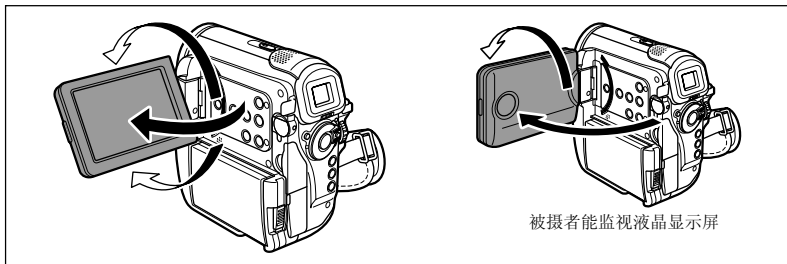

打开液晶显示屏到 90 度。

- 您可将液晶显示屏向下旋转 90 度。
- 您可将液晶显示屏向镜头方向旋转 180 度（可使被摄者监视液晶显示屏）。



当您使用取景器时，您可以旋转液晶显示屏，可使被摄者监视显示屏。当您使用自拍，要包括您自己在内被拍摄时，这项功能是有用的。

液晶显示屏背景照明

按 LCD BACKLIGHT 钮，您可在正常和明亮两种模式间进行切换，调节液晶显示屏的亮度。适用于户外摄像。

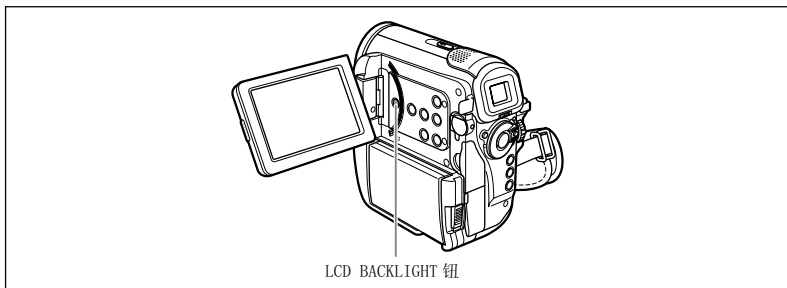

按下 LCD BACKLIGHT 钮。

亮度随每次按下按钮而改变。



- 该设置对摄像或取景器亮度无效。
- 当使用电池时，即使切换 POWER 开关的位置，摄像机仍然保持设置。
- 液晶显示屏设置为明亮时，电池使用时间会减少。

第 7 步：更改显示的语言

摄像机的显示屏及菜单项目所使用的语言可更改为德文、西班牙文、法文、意大利文、俄文、简体中文、繁体中文、韩文或日文。

MENU
( 63)



1. 把 POWER 开关转至 CAMERA 或 PLAY (VCR)。
2. 按下 MENU 钮。
3. 转动 SET 转盘以选择 [显示设置 / [speech bubble icon]]，然后按下 SET 转盘。
4. 转动 SET 转盘以选择 [语言]，然后按下 SET 转盘。
5. 转动 SET 转盘以选择一种语言，然后按下 SET 转盘。
6. 按下 MENU 钮。



- 如果错误更改语言，请按照菜单项目旁的 [speech bubble icon] 标记来更改设置。
- 无论所选的语言如何，更改打印及直接传输设置时在屏幕上显示的 **SET** 和 **MENU** 都不会发生改变。

第 8 步：设置时区、日期及时间

设置时区 / 夏时制

MENU

( 63)



1. 把 POWER 开关转至 CAMERA 或 PLAY (VCR)。
2. 按下 MENU 钮开启菜单。

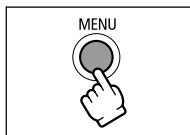

3. 把 SET 转盘转至 [日期 / 时间设置], 然后按下 SET 转盘。
4. 把 SET 转盘转至 [时区 / 夏时制], 然后按下 SET 转盘。



时区设置会出现。缺省值设置为巴黎。

5. 转动 SET 转盘选择代表您的时区的设置选项, 然后按下 SET 转盘。
要调整夏时制, 请选择区域旁有  的时区。

设置日期及时间

MENU

( 63)



6. 把 SET 转盘转至 [日期 / 时间], 然后按下 SET 转盘。
年份显示会开始闪动。
7. 转动 SET 转盘来选择年份, 然后按下 SET 转盘。
 - 下一个显示部分会开始闪动。
 - 以相同方式设置月份、日期、小时和分钟。
8. 按下 MENU 钮关闭菜单及启动时钟。

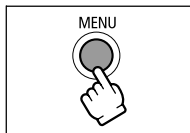

如果您大约 3 个月没使用摄像机, 因内置充电锂电池放电, 日期 / 时间设置可能被取消。在这种情况下, 请充电内置锂电池 ( 132)。

时区

设置时区、日期和时间后，当您到其他时区旅游时，您就不需要重新设置日期和时间。您只需把时区设置成您的旅游目的地，摄像机将自动调整时钟。

时区及与格林威治标准时 / 通用协调时间之间的时差

伦敦	格林威治标准时 / 通用协调时间	惠灵顿	+12
巴黎	+1	萨摩亚	-11
开罗	+2	檀香山	-10
莫斯科	+3	安克雷奇	-9
迪拜	+4	洛杉矶	-8
卡拉齐	+5	丹佛	-7
达卡	+6	芝加哥	-6
曼谷	+7	纽约	-5
北京	+8	加拉加斯	-4
东京	+9	里约热内卢	-3
悉尼	+10	费尔南多	-2
所罗门	+11	亚述尔群岛	-1

记录视频图像至磁带

开始摄像之前

请先进行试录来确保摄像机正常运作。如果必要的话，请清洁视频磁头（[134](#)）。

1. 按下小钮并把 POWER 开关设置为 CAMERA。





POWER 指示灯发亮。

2. 把 TAPE/CARD 开关设置为 。
3. 按下开始 / 停止钮开始摄像。
再按一下开始 / 停止钮暂停摄像。

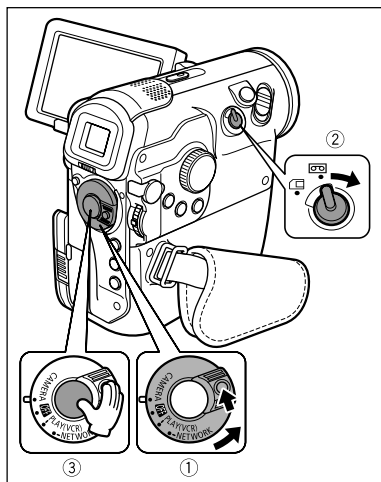
结束摄像时：

1. 把 POWER 开关转至 OFF。
2. 关闭液晶显示屏。
3. 盖上镜头盖。
4. 取出磁带。
5. 中断电源。



- 开始摄录前，请等候直到时间代码完全停止。
- 如果是在以前的记录上进行摄录，则重写的部分将被彻底擦除掉。开始摄录前，请务必搜索到之前摄录的终点。
- 在接近嘈杂的环境（例如烟花、鼓声或音乐会）录音时，声音可能会失真或可能无法以实际的声音音量记录。这种现象并不属于故障。音频记录电平也可以手动调节（[70](#)）。
- 当摄像机处于暂停摄像模式来保护磁带及磁头时，4分30秒后摄像机将会进入停止模式。
- 在停止模式下，按下开始 / 停止钮开始摄像而按下 （自拍机）钮进入暂停摄像模式。
磁带操作画面在停止模式下将变为 ，在暂停摄像模式下则变为 。
- 在使用电池供电时，如果摄像机不进行任何操作，5分钟后摄像机自动关闭以节省电量（[68](#)）。关机之前约30秒，摄像机进入停止模式并屏幕中央出现“ 自动关闭电源”。如果摄像机被关机，把 POWER 开关转至 OFF 并重新把它转回原位。
- 关于液晶显示屏及取景器屏幕：屏幕属于高度精密的技术产品，超过99.99%的有效像素。少于0.01%的像素可能偶尔会失效，或出现小黑点或绿色光点，但这并不会影响记录的图像，也不是故障。

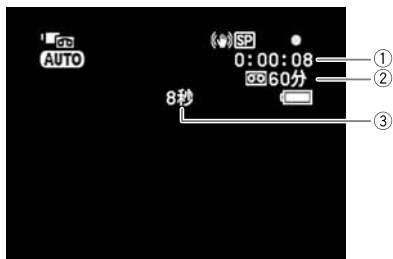

拍摄时屏幕的显示



① 时间代码

以小时、分钟及秒表示拍摄时间。

② 剩余磁带

以分钟表示磁带的剩余时间。记录时，“”移动。当磁带到达末端时，“结束”闪动。

- 当剩余时间少于 15 秒钟时，剩余的磁带时间可能不会显示。
- 视磁带类型而定，指示可能不会正确显示。

③ 拍摄提示

当您开始拍摄时，摄像机会从 1 秒数至 10 秒。这可以避免场景太短。

记录时查看和搜索

您能查看最后几秒的摄像内容（摄像查看）。您也能播放磁带来定位您要开始摄像的位置（摄像搜索）。

摄像查看

在暂停摄像模式时：

按下再放开 （摄像查看）钮。

摄像机会回卷磁带，并播放最后几秒的内容，然后返回到暂停摄像模式。

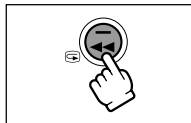

摄像搜索

在暂停摄像模式时：

持续按下 REC SEARCH +（前进）或 -（后退）钮。

- 找到您要开始摄像的地方后，请释放按钮。
- 摄像机会返回到暂停摄像模式。

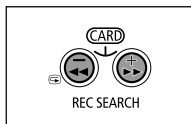



在存储卡上记录

记录静止图像至存储卡

1. 按下小钮并把 POWER 开关设置为 CAMERA。

POWER 指示灯发亮。

2. 把 TAPE/CARD 开关设置为 。

3. 选择静止图像的大小及图像质量 (80)。

4. 半按 PHOTO 钮。

- 在对焦调整时  变为绿色，并且绿色的方框出现。提示音响起。
- 按下无线遥控器上的 PHOTO 钮即开始记录。

5. 完全按下 PHOTO 钮。

-  和对焦框消失，而摄像机机会发出快门声音。
- 卡存取指示灯闪动。

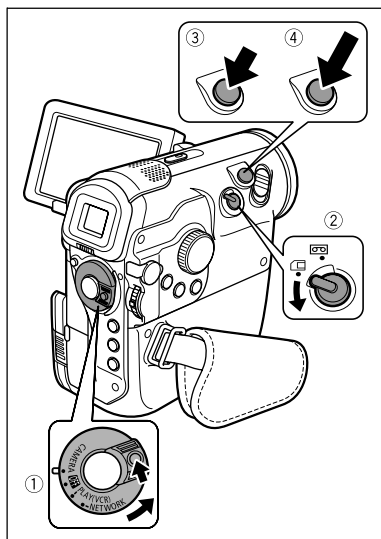

记录视频图像至存储卡

1. 按下小钮并把 POWER 开关设置为 CAMERA。

POWER 指示灯发亮。

2. 把 TAPE/CARD 开关设置为 。

3. 选择短片的大小 (80)。

请设置除 [录像记录关闭] 模式外的短片大小。

4. 按下开始 / 停止钮开始记录。

- 卡存取指示灯闪动。
- 按下开始 / 停止钮停止记录。

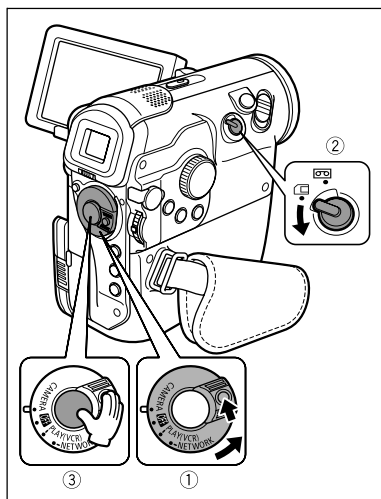







- 使用 SD 存储卡时，请确定保护开关设置为可记录。
- 当存储卡存取指示灯闪动时，请勿关闭摄像机，勿变换 TAPE/CARD 开关的位置，勿中断电源，勿打开存储卡盖或取出存储卡，否则可能会损坏数据。



○关于对焦框：

- 本摄像机采用了 9 点人工智能自动对焦（9 点 AiAF）功能，它可以从九种可用的对焦像框中自动选择最佳的对焦像框。对焦像框的选择方式视拍摄模式而异，您也可以通过手动方式对其进行更改（ 85）。
- 如果主体不适合自动对焦， 变为黄色。半按 PHOTO 钮并保持不动，然后通过 SET 转盘手动调整焦点。
 - 当拍摄静止图像时（第 3 步），摄像机在对焦的同时，图像可能片刻出现在焦点之外。
 - 如果主体太亮，“曝光过度”开始闪动。在这种情况下，请使用另购的 FS-34U 中灰滤镜。
 - 记录在存储卡上的视频图像声音将为单声道。
 - 使用 SD 存储卡时，我们建议使用佳能 SD 存储卡，或使用在本摄像机中格式化后，传输速率超过 2MB/ 秒的 SD 存储卡。如果使用非本摄像机格式化的存储卡，或者当重复执行记录 / 删除时，写入速度可能变慢，记录可能会停止。
 - 在使用电池供电时，如果摄像机部采取节能的任何操作，5 分钟后摄像机自动关闭（ 68）。关机之前约 30 秒，摄像机进入停止模式并屏幕中央出现“ 自动关闭电源”。如果摄像机被关机，把 POWER 开关转至 OFF 并重新把它转回原位。

记录静止图像时的屏幕显示



① 静止图像尺寸 / 质量

表示静止图像的图像质量和图像尺寸。

② 可用于静止图像的存储卡剩余容量

- 🔴 闪烁红光：没有卡
 - 🟢 亮起绿光：6 个或以上图像
 - 🟡 亮起黄光：1 至 5 个图像
 - 🔴 亮起红光：无法存储更多图像
- 拍摄后，显示的数字可能不会减少，或一次减少两个图像。
 - 当播放存储卡时，所有指示灯会亮起绿光。

存储卡存取显示

显示“▶”，表示摄像机正在写入存储卡。

记录视频图像时的屏幕显示



① 视频图像尺寸

表示视频图像的尺寸。

② 存储卡存取显示

显示“▶”，表示摄像机正在写入存储卡。记录时，“▶”移动。



③ 可用于视频图像的存储卡剩余容量

- 剩余时间以小时及分钟表示。剩余时间少于 1 分钟时，剩余时间会以 10 秒为单位显示，少于 10 秒时，剩余时间会以 1 秒为单位显示。
- 视摄录情况而定，实际的摄录时间可能会比显示的较长或短。

④ 视频图像的摄录时间

表示视频图像的摄录时间。

变焦

CAMERA· 模式：除了 10 倍光学变焦外，还可以使用 200 倍数码变焦（64）。



10 倍光学变焦

把变焦杆移向 **W**（广角）可以推远摄录主体。把变焦杆移向 **T**（长焦）可以拉近摄录主体。

轻轻按下变焦杆来进行慢速变焦。大力按则可快速变焦。

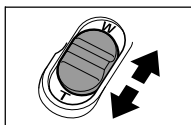

- 您也可以使用无线遥控器上的 **T** 与 **W** 按钮，但无法控制变焦速度。
- 在停止及暂停摄像模式下，变焦速度会更快。
- 如果录制视频图像时过多使用变焦功能，就会导致摄录内容给人一种乱纷纷的感觉，或在播放时让人感觉不舒服。应做到有效使用变焦功能。
- 请与摄录主体保持至少 1 m (3.3 ft.) 的距离。进行广角摄像时，您可以为近至 1 cm (0.39 in.) 的主体对焦。

如何实现效果理想的摄像

握持摄像机的方法

要获得最大的稳定性，请用右手握持摄像机，并把右肘紧贴身体。必要时应以左手托着摄像机。请小心手指不要触碰麦克风或镜头。



增加稳定性

- 靠着墙壁



- 依靠肘部
- 单腿跪下

- 放在桌面上



- 使用三脚架



光线

在户外摄像时，建议背着太阳拍摄。

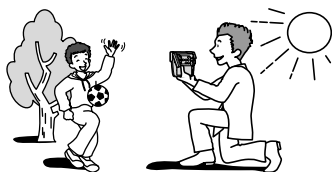

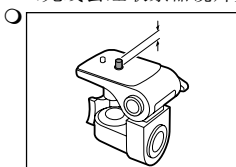

- 使用三脚架时，请小心勿让取景器暴露在强烈的日光下，以免取景器熔化。（光线会经取景器镜片集中而产生高温。）



请勿使用长于 5.5 mm (0.2 in.) 的螺丝来固定三脚架，否则可能会损坏摄像机。

播放磁带

如果播放的画面失真，请使用佳能磁头清洁带或市面上出售的数码视频磁头清洁带来清洁摄像机的视频磁头（ 134）。

1. 按下小钮并把 POWER 开关设置为 PLAY (VCR)。
2. 把 TAPE/CARD 开关设置为 。

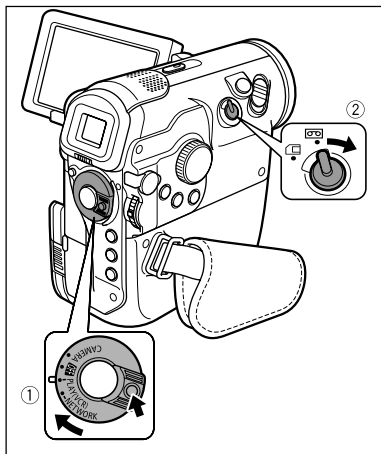

3. 按下  钮回卷磁带。
4. 按下  /  钮开始播放。
5. 按下  钮停止播放。

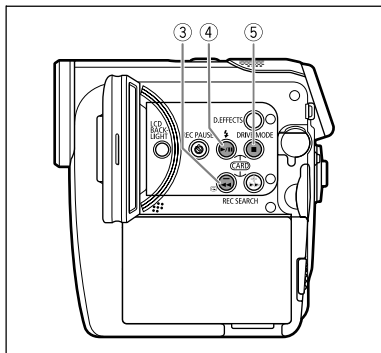

- 如要使用取景器，应关闭液晶显示屏。
- 有关屏幕显示：播放时，时间代码会显示小时、分钟、秒及帧。当剩余时间少于 15 秒时，剩余的磁带时间可能不会出现。
- 要显示摄录时的音频电平，请在播放时按 AUDIO LEVEL 钮。

C

基本功能
播放

特殊播放模式

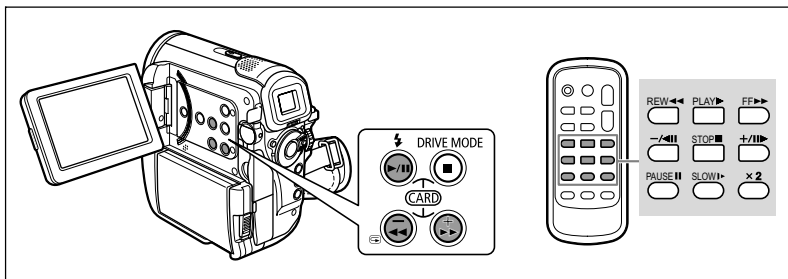

▶/|| (暂停播放)

要暂停播放，请在正常播放时按下 ▶/|| 钮。

▶▶ (快进播放) / ◀◀ (回卷播放)

要以正常速度的 11.5 倍进行播放（快进或后退），请在正常播放或快进时持续按下此钮。

◀ / ◀|| (后退播放)

在正常播放时按下无线遥控器上的按钮。按下 ▶ (播放) 钮可回复至正常播放。

+ / ||▶ (逐帧前进) / - / ◀|| (逐帧后退)

要以逐帧播放，请在暂停播放时重复按下此钮。如果您持续按下此钮，则可以连续逐帧前进 / 逐帧后退播放。

SLOW ▶ (慢进播放) / (慢退播放)

以正常速度的 1/3 进行播放。在正常播放及后退播放时按下无线遥控器上的按钮。按下 ▶ (播放) 钮可回复至正常播放。

x2 (前进 x2 播放) / (后退 x2 播放)

以正常速度的 2 倍播放。在正常播放及后退播放时按下无线遥控器上的按钮。按下 ▶ (播放) 钮可回复至正常播放。





- 使用特殊播放时，无法播放磁带中的声音。
- 在某些特殊播放模式中，图像可能会出现失真的情况。
- 摄像机进入暂停播放模式 4 分 30 秒后会 自动停止磁带，以保护磁带及磁头。

播放存储卡

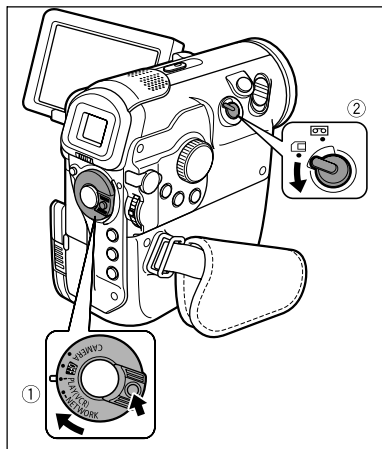
1. 按下小钮并把 POWER 开关设置为 PLAY (VCR)。
2. 把 TAPE/CARD 开关设置为 。



3. 按下 CARD + / - 钮来寻找所需的图像。
按下  /  钮播放短片。
 - 播放完毕后，最前一个场景显示为静止图像。
 - 按下  钮可显示视频图像的第一个画面。

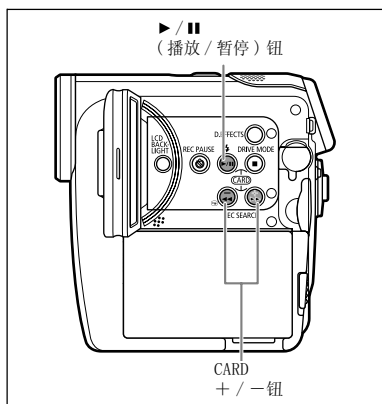

- 可能无法正确播放非本摄像机所记录的图像、由计算机上传的图像（“存储卡组合”功能的示范图像除外）、在计算机上编辑过的图像及文件名已更改的图像。
- 当存储卡存取指示灯闪动时，请勿关闭摄像机，勿变换 TAPE/CARD 开关的位置，勿中断电源，勿打开存储卡盖或取出存储卡，否则可能会损坏数据。



在播放视频图像时：按住摄像机上的 CARD +/- 钮（或无线遥控器上的 REW  / FF ）可进行 8 倍快进 / 回卷播放。

调节音量

使用液晶显示屏进行播放时，摄像机会经由内置扬声器播放声音。关闭液晶显示屏后，扬声器不会发出声音。当使用取景器工作时，请使用耳机。

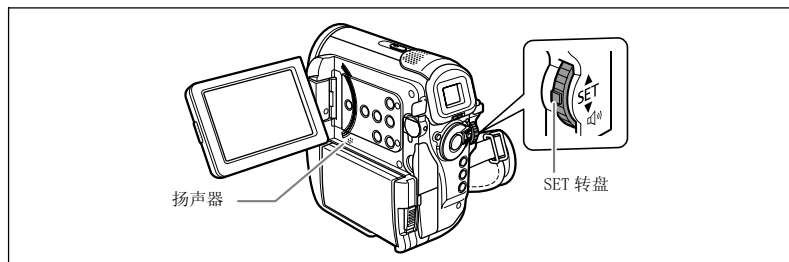

1. 把摄像机设置为 PLAY(VCR) 模式或 PLAY(VCR) 模式。

2. 播放过程中把 SET 转盘向上转可调高音量，向下转则可调低音量。

- 音量指示条会显示约 2 秒钟。
- 您可以向下转动 SET 转盘直至“关”出现，即可完全关闭声音。向上转动即可再次调高音量。



当摄像机上连接耳机时，扬声器不会发出声音。



摄录过程中也可使用耳机检查音效。请使用 MENU 钮对音量进行调整 (66)。

在电视屏幕上播放

请同时参考电视或录像机的使用说明书。

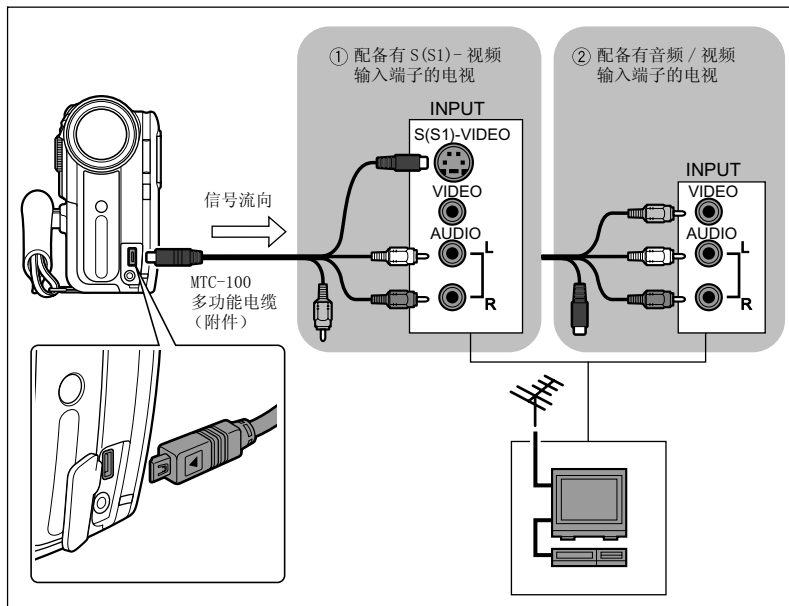

1. 请在连接之前关闭所有设备。

2. 打开端子盖并使用 MTC-100 多功能电缆将摄像机连接到电视 / 录像机上。

- 连接到配备有 S (S1)- 视频输入端子的电视机时: 将黑色插头插入到 S- 视频端子上, 将白色插头插入到白色音频端子 L (左) 上, 将红色插头插入到红色音频端子 R (右) 上。请勿连接黄色插头。
- 连接到配备有音频 / 视频端子的电视机时: 请把白色插头连接到白色音频端子 L (左), 把红色插头连接到红色音频端子 R (右), 把黄色插头连接到黄色视频端子 VIDEO。

3. 如果您把摄像机连接至电视, 请把输入选择器设置为 VIDEO。如果您把摄像机连接至录像机, 请把输入选择器设置为 LINE。

4. 播放磁带 (📖33) 或播放存储卡 (📖35)。



○ 推荐使用家用电源为摄像机供电。

○ 当通过 S (S1) 端子与一台电视机相连时, 图像质量更高。

连接到配备有 SCART 端子的电视机

请同时参考电视或录像机的使用说明书。

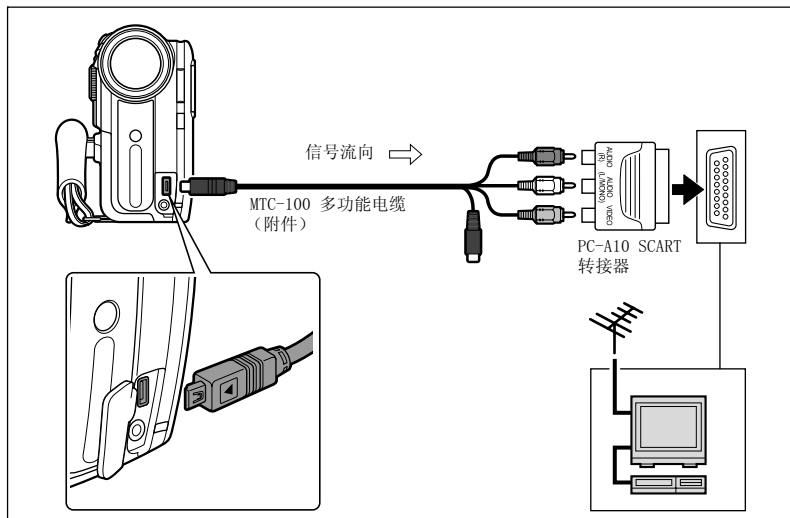

1. 请在连接之前关闭所有设备。
2. 把 PC-A10 SCART 转接器连接到电视或录像机的 SCART 端子上。
3. 请把 MTC-100 多功能电缆连接摄像机的 AV 端子及 SCART 转接器上的音频 / 视频端子。
请把白色插头连接到白色 AUDIO 端子 L (左)，把红色插头连接到红色 AUDIO 端子 R (右)，把黄色插头连接到黄色 VIDEO 端子上。
4. 如果您把摄像机连接至电视，请把输入选择器设置为 VIDEO。如果您把摄像机连接至录像机，请把输入选择器设置为 LINE。
5. 播放磁带 (33) 或播放存储卡 (35)。



附送的 PC-A10 SCART 转接器仅适用于输出。如果要进行模拟输入记录或模拟数码转换，请使用配备输入端子的 SCART 转接器 (市面有售)。

使用摄像程序

C

AUTO 自动

摄像机会自动调整焦点、曝光和其他设置，让您任意拍摄。



肖像

摄像机使用大光圈，使前景或背景变得模糊，从而突出摄像主体。



风景

摄像机选择小光圈，以获得完整构图广阔的深度。



运动

使用本模式来记录如网球或高尔夫球运动场景。



创意摄录：
您可以调整设置符合摄像主体环境。



轻松摄录：
摄像机会自动为摄像主体选择合适的环境。

慢速快门

使用本模式来记录移动的对象，使图像模糊，例如流淌的河流。



P 程序自动曝光

摄像机会自动调整设置。然而，您也可以手动调整设置（□43）。

Tv 快门优先自动曝光

使用本模式来选择快门速度。摄像机自动设置合适的光圈设置（□44）。

Av 光圈优先自动曝光

使用本模式来选择光圈大小。摄像机选择适当的快门速度（□45）。

高级功能
摄像程序

SCN 特殊场景

从6种特殊场景模式中选择最合适的设置来拍摄每一场景（□42）。

夜景

使用本模式在灯光不足的地方摄像（□41）。

选择摄像程序

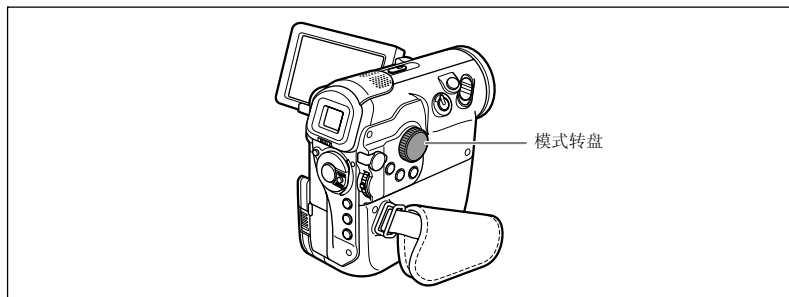

1. 把摄像机设置为 CAMERA+ 或 CAMERA+ 模式。

2. 旋转模式转盘，在摄像程序间切换。

被选择的摄像程序的符号出现。

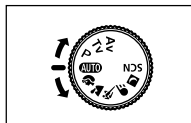

○ 请勿在摄像期间更改摄像模式，以免突然改变图像亮度。

○ 肖像模式：

您越使用长焦，背景效果越模糊。

播放时，图片不能流畅的显示。

○ 风景模式：

缩小 (W) 可使您更有效地拍摄。

○ 运动模式：

图像可能无法流畅地播放。

○ 慢速快门模式：

- 在磁带上记录视频图像时，图像质量可能会比其他模式低。

- 摄像机可能会难于自动对焦。

★ 使用超级夜景模式

您可以在灯光不足的环境下拍摄，并保持色彩鲜艳。辅助照明灯会根据四周的亮度自动亮起。

C

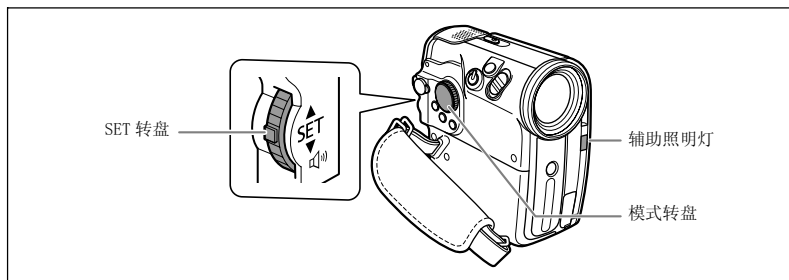

超级夜景模式

1. 把摄像机设置为 CAMERA+ 或 CAMERA+ 模式。
2. 设置模式转盘为 。
3. 按下 SET 转盘。
4. 旋转 SET 转盘以选择 [超级夜景]，然后按下 SET 转盘。
 - “” 出现。
 - 屏幕会显示所选择模式的符号。

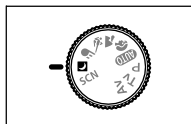

- 移动的摄像主体可能会留下拖影。
- 图像质量不如在其他模式下好。
- 显示屏可能会出现白点。
- 自动对焦的操作可能不如在其他模式下摄像理想。在这种情况下，请手动调整对焦。

SCN 使用特殊场景模式

植物

使用此模式来拍摄如花、树叶或树等图像。



雪景

使用此模式在光亮的滑雪胜地进行拍摄。可避免显示屏中的主体曝光不足。



海滩

使用此模式在充满阳光的海滩进行拍摄。可避免显示屏中的主体曝光不足。



日落

使用此模式拍摄色彩多变的日落。



点光源



使用此模式拍摄以点光源做照明的场景。





焰火

使用此模式拍摄焰火。



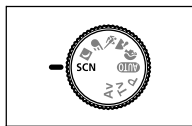

1. 把摄像机设置为 CAMERA+ 或 CAMERA+ 模式。
2. 设置模式转盘为 SCN。
3. 按下 SET 转盘。
特殊场景模式列表显示。
4. 旋转 SET 转盘以选择其中一种特殊场景模式，然后按下 SET 转盘。
被选择模式的符号显示。



- 雪景 / 海滩模式：
 - 在多云和阴暗的地方，主体可能被过度曝光。检查屏幕上的图像。
 - 播放时，画面不能流畅的显示。
- 焰火模式：
 - 为避免摄像机振动，建议使用三角架。
 - CAMERA+ 模式：由于快门速度降低，因此应使用三角架。

P 使用程序自动曝光模式

摄像机根据主体的亮度自动调节快门速度和曝光。在程序自动曝光模式下，您能象在自动模式下一样定位和摄像，而且，您还可改变一些设置。

1. 把摄像机设置为 CAMERA• 或 CAMERA• 模式。
2. 设置模式转盘为 P。

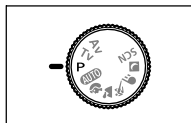

如果无法获得最佳的曝光效果，请尝试以下操作。



- 手动调整曝光度 (📖 46)。
- 使用闪光灯 (📖 82)。
- 更改测光模式 (📖 84)。

Tv 使用快门优先自动曝光模式

您可选择快门速度，摄像机机会自动设置合适的光圈设置。

对于快速运动的主体，请选择高速快门速度，低速快门速度会使图像留下拖影。

选择快门速度指南

CAMERA· 	CAMERA· 	
1/6、1/12、1/25	1/2、1/3、1/6、 1/12、1/25	拍摄黑暗地方的主体。
1/50	1/50	一般的拍摄。
1/120	1/120	拍摄室内运动场景。
1/250、1/500、1/1000	1/250、1/500	从车或火车内拍摄，或拍摄过山车等移动的主体。
1/2000	-	拍摄晴天高尔夫球或网球等室外运动。

1. 把摄像机设置为 CAMERA· 或 CAMERA· 模式。

2. 设置模式转盘为 Tv。

3. 按下 SET 转盘。

4. 旋转 SET 转盘来选择快门速度。

快门速度分母出现。

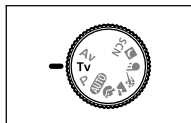

- 如果快门速度与相应的摄像环境不适合，快门速度分母会闪烁。在这种情况下，请重新调节快门速度。
- 在黑暗的地方使用低速快门，您可以使拍摄的主体明亮，但是图像质量可能会变低，并且自动对焦可能会不能正常工作。
- 以 1/1000 或以上的快门速度摄像时，请勿直接拍摄太阳。
- 设置为高快门速度时，图像看起来可能不顺畅。

Av 使用光圈优先自动曝光模式

您可选择光圈值，摄像机会自动选择合适的快门速度。

光圈值： 1.8、2.0、2.4、2.8、3.4、4.0、4.8、5.6、6.7、8.0

对肖像，使用低光圈值（大光圈）使背景模糊，而对拍摄风景，使用高光圈值（小光圈）来获得野外宽广的深度。

1. 把摄像机设置为 CAMERA· 或 CAMERA· 模式。

2. 设置模式转盘为 Av。

3. 按下 SET 转盘。

4. 旋转 SET 转盘来选择光圈值。

- 快门速度自动调整。
- 光圈值越大，光圈越小。

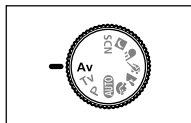

○ 可用的光圈值视变焦位置而异。

○ 如果选择的光圈与相应的摄像环境不适合，光圈数字会闪烁。在这种情况下，请重新调整光圈。

手动调整曝光

在因逆光使主体曝光不足或因光线太足而过度曝光时，请调节曝光。

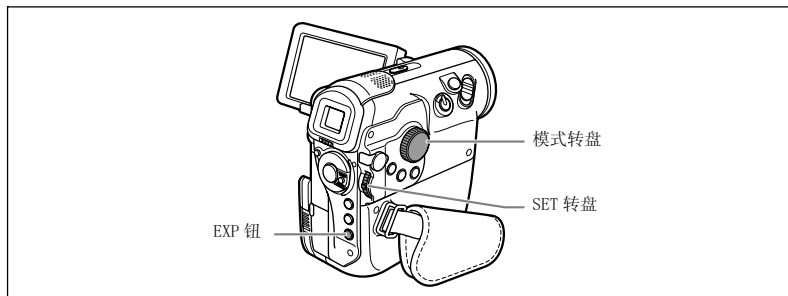

曝光锁定

1. 把摄像机设置为 CAMERA· 或 CAMERA· 模式。

2. 设置模式转盘为除 **AUTO** 以外的模式。

在焰火模式 (SCN) 时，曝光不能调整。

3. 按下 EXP 钮。

- 屏幕上出现“±0”。
- 如果在曝光锁定过程中操作变焦，图像的亮度可能会发生改变。

调整曝光

在曝光被锁定时：

旋转 SET 转盘来调整图像的亮度。

调整范围视您锁定曝光时的亮度而定。

手动调整焦点

有些摄录主体不适宜自动对焦。在这种情况下，请使用手动对焦。

表面反光



低反差或没有垂直线的主体



快速移动的物体



通过肮脏或湿漉漉的窗子



夜景

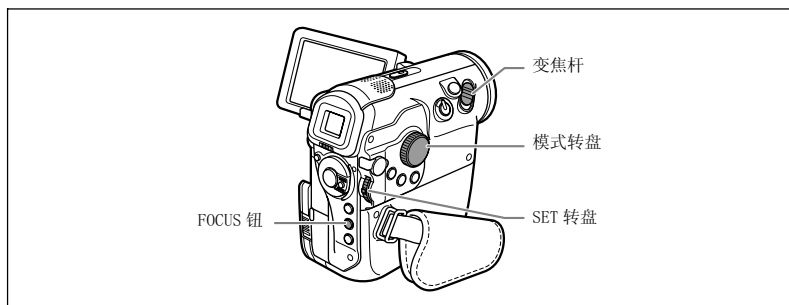

1. 把摄像机设置为 CAMERA+ 或 CAMERA+ 模式。
2. 设置模式转盘为除 **AUTO** 以外的模式。
3. 调整变焦。
4. 按下 **FOCUS** 钮。
“MF” 出现。
5. 旋转 **SET** 转盘，调整焦距。
 - 上下旋转 SET 转盘，直至图像对在焦距上。
 - 按下 FOCUS 钮重新自动对焦。



- 当您切换模式转盘为 **AUTO** 时，设置会复位为自动对焦。
- 如果已经关闭摄像机，请重新调整焦点。

无限远对焦

使用此功能向遥远的主体进行对焦，如山脉或烟花。

在**手动调整焦点**的步骤 3 之后按下 **FOCUS** 钮 2 秒以上。

“∞” 出现。



当操作变焦或旋转 SET 转盘时，“∞” 将变为 “MF”，而摄像机则变为手动对焦模式。

使用微型摄像照明灯

可在任何时候打开微型摄像照明灯（辅助照明灯），而不必考虑摄像程序。

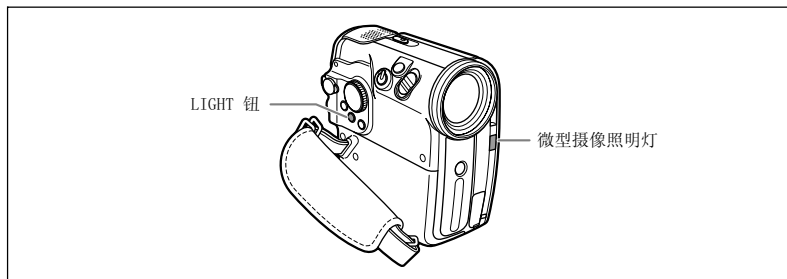

1. 把摄像机设置为 CAMERA· 或 CAMERA· 模式。

2. 按 LIGHT 钮。

- “” 出现在显示屏上。
- 每按一下该按钮，微型摄像照明灯开和关一次。



- 请勿将微型摄像照明灯对着正在驾驶的人。
- 请勿长时间注视微型摄像照明灯。
- 使用时，请勿将微型摄像照明灯靠近人的眼睛。





当微型摄影灯在超级夜景模式下自动点亮时，您不能通过按 LIGHT 钮将其熄灭。

使用自拍机

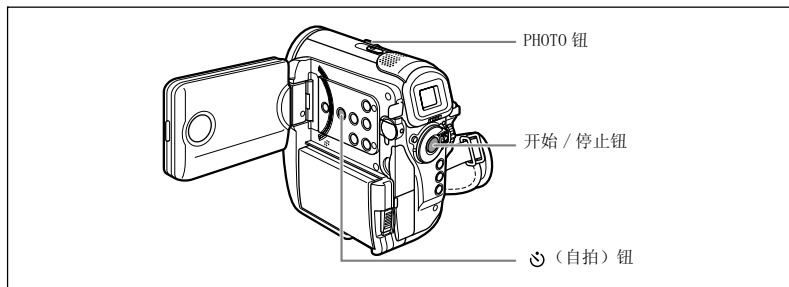
自拍可用于摄录视频图像及静止图像。



1. 把摄像机设置为 CAMERA· 或 CAMERA· 模式。
2. 按下 ☺ (自拍) 钮。
 - “☺” 出现。
 - 在 CAMERA· 位置下，把摄像机设置为暂停摄像模式。

在记录静止图像时：

3. 半按 PHOTO 钮。
4. 完全按下 PHOTO 钮。

摄像机会在倒数 10 秒钟后开始摄像（假如您使用的是无线遥控器，则会在 2 秒钟后开始摄像）。屏幕会显示倒数的时间。

在记录视频图像时：

3. 按下开始 / 停止钮。

摄像机会在倒数 10 秒钟后开始摄像（假如您使用的是无线遥控器，则会在 2 秒钟后开始摄像）。屏幕会显示倒数的时间。



- 要取消自拍，请按下 ☺ (自拍) 钮。要在倒数开始后取消自拍，请按下开始 / 停止钮（记录视频图像时）或 PHOTO 钮（记录静止图像时）。
- 关闭摄像机即会取消自拍。

使用外接麦克风记录

可使用选购件 SA-1 适配器支架，在摄像机上安装麦克风。另参见麦克风的使用说明书。

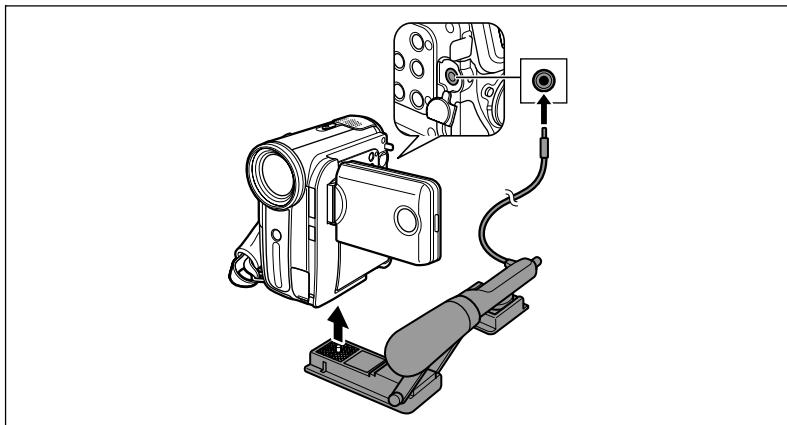

1. 将麦克风安装到适配器支架上。
2. 将适配器支架安装在摄像机上。
3. 将麦克风与摄像机连接。



- 当在寂静的地方进行记录时，内置麦克风可能会提取马达的噪音。在这种情况下，我们建议使用外接麦克风。
- 当使用其它途径购置的麦克风时：
 - 使用配备内置电源的麦克风（电容式麦克风）。绝大部分带有直径为 3.5 毫米插头的立体声麦克风都可以使用。其音频电平可能与内置麦克风的音频电平不同。
 - 屏幕上可能显示长麦克风。

使用 FUNC. 钮更改设置

摄像机的许多功能是通过在按 FUNC. 钮后显示的 FUNC. 菜单中选择来实现的。对于菜单项目，请参考菜单项目列表 (FUNC.) (52)。

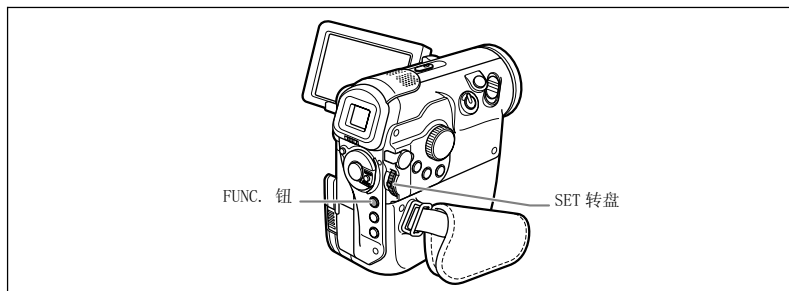

1. 按下 FUNC. 钮。

- 菜单出现。
- 当前设置的符号显示。

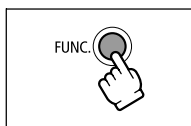

2. 转动 SET 转盘选择一项功能，然后按下 SET 转盘。

3. 转动 SET 转盘选择一项设置选项，然后按下 SET 转盘。

- 符号改变为被选择设置的符号。
- 关于设置白平衡 [设置], 图像效果 [自定义] 或数码效果 [多画面] 等功能，请参考相关页。



4. 按下 FUNC. 钮。

菜单消失。

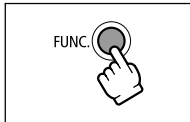

- 无法使用的功能会显示为灰色。
- 在任何时间按下 FUNC. 钮，将关闭菜单。

菜单项目列表 (FUNC.)

可用的菜单项目随操作模式而变。黑体文字表示是默认设置。

关于各功能的详细说明，请参考相关页。

菜单项目	设置选项					
测光模式	<input checked="" type="checkbox"/> 评价测光 , <input type="checkbox"/> 中央重点平均测光, <input checked="" type="checkbox"/> 点测光			<input type="radio"/>		84
白平衡	自动 , 日光, 阴影, 多云, 钨丝灯, 荧光灯, 荧光灯 H, 设置	<input type="radio"/>		<input type="radio"/>		53
图像效果	<input checked="" type="checkbox"/> 图像效果关闭 , <input type="checkbox"/> 鲜艳模式, <input type="checkbox"/> 中性模式, <input type="checkbox"/> 柔和模式, <input type="checkbox"/> 柔化肤色细节, <input type="checkbox"/> 自定义	<input type="radio"/>		<input type="radio"/>		55
驱动模式	<input type="checkbox"/> 单张拍摄 , <input checked="" type="checkbox"/> 连续拍摄 <input checked="" type="checkbox"/> 高速连拍, <input checked="" type="checkbox"/> 自动包围曝光, <input checked="" type="checkbox"/> 辅助拼接			<input type="radio"/>		86 88
数码效果	<input checked="" type="checkbox"/> 数码效果关闭 , <input type="checkbox"/> 淡入淡出, <input type="checkbox"/> 效果, <input type="checkbox"/> 多画面, <input type="checkbox"/> 存储卡组合	<input type="radio"/>				56
	<input checked="" type="checkbox"/> 数码效果关闭 , <input type="checkbox"/> 淡入淡出, <input type="checkbox"/> 效果, <input type="checkbox"/> 多画面		<input type="radio"/>			
	<input checked="" type="checkbox"/> 数码效果关闭 , <input type="checkbox"/> 黑白			<input type="radio"/>		
静止图像记录	<input checked="" type="checkbox"/> 静止图像记录关闭 , S 精细 /640x480 , S 普通 /640x480	<input type="radio"/>				81
视频图像尺寸	<input checked="" type="checkbox"/> 320x240 , <input type="checkbox"/> 160x120		<input type="radio"/>			79
	<input checked="" type="checkbox"/> 录像记录关闭 , <input checked="" type="checkbox"/> 320x240, <input type="checkbox"/> 160x120			<input type="radio"/>		
静止图像质量	S 超精细 /640x480 , S 精细 /640x480 , S 普通 /640x480		<input type="radio"/>			105
静止图像尺寸 / 质量	L 2304x1736 , M1 1632x1224 , M2 1280x960 , S 640x480			<input type="radio"/>		79
	<input checked="" type="checkbox"/> 超精细 , <input type="checkbox"/> 精细 , <input type="checkbox"/> 普通					
图像删除	-			<input type="radio"/>	<input type="radio"/>	93
幻灯片	-				<input type="radio"/>	90
保护	-			<input type="radio"/>	<input type="radio"/>	92
打印指定	-				<input type="radio"/>	115
传输指定	-				<input type="radio"/>	121

* 在存储卡上记录静止图像后按 FUNC. 钮时，将显示此设置选项。

设置白平衡

您可以使用预设模式来准确重现色彩，或设置自定义白平衡来取得最佳设置。

AWB 自动	摄像机自动设置设置。
☀️ 日光	晴天室外拍摄。
🌑 阴影	阴影地方拍摄。
☁️ 多云	多云时拍摄。
💡 钨丝灯	在钨丝照明灯和钨丝型（3-波长）荧光灯下拍摄。
💡 荧光灯	在暖白光、冷白光或暖白光型（3-波长）荧光灯下拍摄。
💡 荧光灯 H	在日光和日光型（3-波长）荧光灯下拍摄。
🔧 设置	使用自定义白平衡设置，使彩色光线下的白色物体呈现白色。

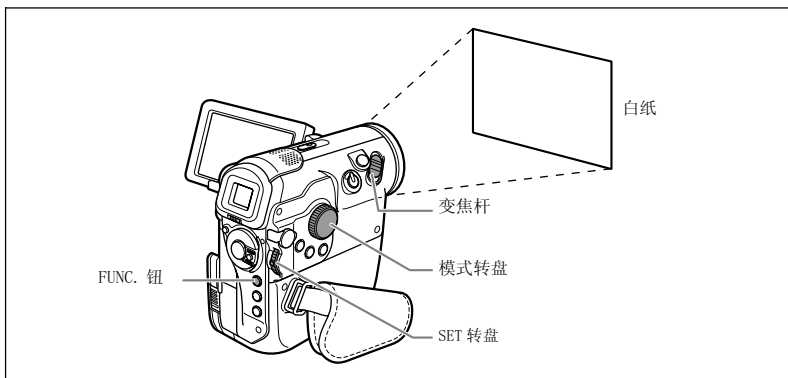

FUNC
(📖 51)









1. 把摄像机设置为 CAMERA+📷 或 CAMERA+📺 模式。
2. 设置模式转盘为除了 **AUTO** 或 **SCN** 以外的模式。
3. 按下 **FUNC.** 钮。
4. 在选择白平衡符号之后选择设置选项。
5. 已经选择 [**🔧** 设置] 时：把摄像机对着一白色物体变焦，直到填充整个屏幕，然后按下 **SET** 转盘。
 - 保持摄像机对白色物体的变焦，直到第 5 步完成。
 - **🔧** 闪烁，调整完毕闪烁停止。
6. 按下 **FUNC.** 钮。



- 拍摄一般户外景致时请使用自动设置。
- 视荧光灯的类型而定，使用 [荧光灯] 或 [荧光灯 H] 时，不能实现最佳的色彩平衡。如果屏幕上的颜色看起来不自然，请使用 [自动] 或 [设置] 进行调整。
- 即使关闭摄像机，摄像机也会保留自定义的白平衡。
- 当您想使用以前的 [设置] 设置，请在第 4 步选择 [设置] 后，按下 FUNC. 钮，而不要按 SET 转盘。
- 设置自定义白平衡后：
 - 根据光源的不同而定，“”可能会保持闪动。但摄像的效果会比采取自动设置的方式要好。
 - 当照明条件改变时，重新设置白平衡。
 - 关闭数码变焦。
- 在以下几种情况下，使用自定义白平衡设置效果会更好：
 - 在变化的照明条件下
 - 近摄镜头
 - 单色的摄录主体（例如天空、海洋或森林）
 - 在有某些类型的荧光灯或水银灯照明的地方



选择图像效果

您能在不同的饱和度、不同对比度的色彩效果下摄像。

 图像效果关闭	普通摄像。
 鲜艳模式	在简洁色彩下加强对比度和色彩饱和度来摄像。
 中性模式	在中间色彩下降低对比度和色彩饱和度来摄像。
 柔和模式	使拍摄出的主体轮廓柔和。
 柔化肤色细节	肤色细节调整，以更完美显现。
 自定义	可让您调节图像的亮度、对比度、色彩深度及清晰度。

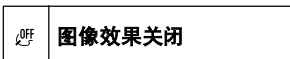
FUNC
( 51)



1. 把摄像机设置为 CAMERA+ 或 CAMERA+ 模式。
2. 设置模式转盘为除了 **AUTO** 或 **SCN** 以外的模式。
3. 按下 **FUNC.** 钮。
4. 在选择图像效果符号之后选择设置选项。
5. 已选择 [ 自定义] 时：
选择用户设置选项（明亮度、对比度、清晰度或色彩深度），使用 **SET** 转盘调节设置，然后选择 [设置]。
6. 按下 **FUNC.** 钮。



[柔化肤色细节]：要取得最佳效果，请在近距离拍摄人物时使用此功能。
请注意：与肤色相近的区域，其细致部分可能会被略去。

使用数码效果

数码效果功能包括淡入淡出及多种效果、多画面屏幕和存储卡组合。





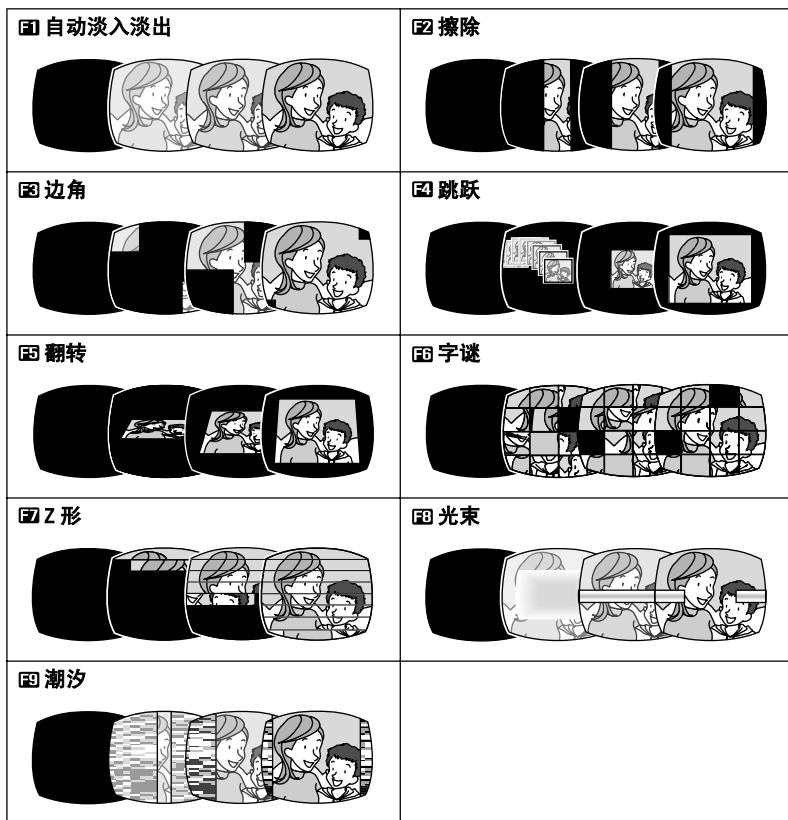



淡入淡出 (58)

使用淡入淡出从全黑开始或结束画面。

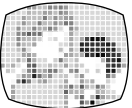

效果 (📖 59)

为摄像加入喜爱的效果。

<p>黑白</p> 	<p>旧照片</p> 	<p>艺术</p> 
<p>马赛克</p> 	<p>球</p> 	<p>立方体</p> 
<p>波浪</p> 	<p>彩色色罩</p> 	<p>镜像</p> 

多画面屏幕 (📖 60)

屏幕会同时把移动的主体划分4、9或16个连续的静止图像显示。声音会正常记录。

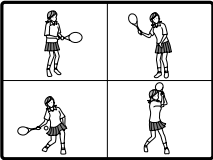
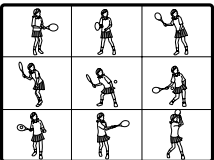
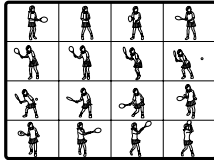
<p>4个图像</p> 	<p>9个图像</p> 	<p>16个图像</p> 
---	---	--

存储卡组合 (📖 61)

把存储卡上所记录的静止图像与您的记录结合在一起。

各操作模式下可用的数码效果：

	CAMERA·		PLAY(VCR)·	CAMERA·	PLAY(VCR)·
	视频图像	静止图像			
淡入淡出	○	×	○	×	×
效果	○	×	○	○*	×
多画面屏幕	○	×	○	×	×
存储卡组合	○	×	×	×	×

○：可用 ×：无法使用 *：仅提供黑白效果。

选择淡入淡出

FUNC
(51)

数码效果关闭

1. 把摄像机设置为 CAMERA· 或 PLAY(VCR)· 模式。
CAMERA· 模式：把模式转盘设置为除 **AUTO** 外的模式。
2. 按下 **FUNC.** 钮。

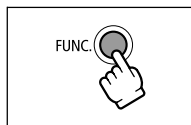

3. 在选择数码效果符号之后选择 [淡入淡出]。
4. 选择淡入淡出类型。
 - 选择的淡入淡出以动画的形式显示。
 - 选择的淡入淡出使图像以动画的形式显示在屏幕上。



5. 按下 **FUNC.** 钮。
选择的淡入淡出符号显示。

6. 按下 **D. EFFECTS** 钮。
 - 符号变为绿色。
 - 再次按下 **D. EFFECTS** 钮关闭淡入淡出。

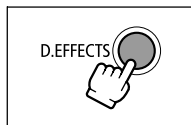

CAMERA· 模式：

7. 淡入：在暂停摄像模式下，按开始 / 停止钮。
淡出：在摄像模式下，按开始 / 停止钮。

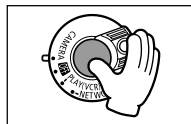

PLAY(VCR)· 模式：

7. 淡入：在暂停播放模式下，按 **▶/||** 钮。
淡出：在播放模式下，按 **▶/||** 钮。

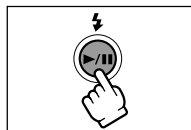

选择效果

FUNC

(51)

效果

数码效果关闭

C

1. 把摄像机设置为 CAMERA·、PLAY(VCR)· 或 CAMERA· 模式。
CAMERA· 和 CAMERA· 模式：将模式转盘设置为除 **AUTO** 外的模式。
2. 按下 FUNC. 钮。

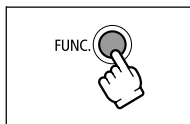

3. 在选择数码效果符号之后选择 [效果]。
CAMERA· 模式：选择数码效果符号后，选择 [黑白]，然后转至步骤 5。



4. 选择效果类型。
 - 选择的效果以动画的形式显示。
 - 选择的效果使图像以动画的形式显示在屏幕上。

5. 按下 FUNC. 钮。
选择的效果符号显示。

6. 按下 D. EFFECTS 钮。
 - 符号变为绿色并且效果启动。
 - PLAY(VCR)· 模式：先播放磁带，后按 D. EFFECTS 钮。
 - 再次按 D. EFFECTS 钮将关闭效果。

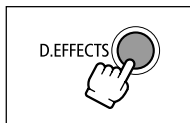

高级功能
更改设置 (1)

使用多画面屏幕

您仅可以在下列播放模式下操作多画面屏幕：

- 当 [画面速度] 设置为 [手动] 时：暂停播放、慢进 / 慢退播放
- 当 [画面速度] 设置为 [快速]、[普通] 或 [慢速] 时：暂停播放



FUNC

( 51)



数码效果关闭

1. 把摄像机设置为 CAMERA· 或 PLAY(VCR)· 模式。

CAMERA· 模式：把模式转盘设置为除 **AUTO** 或  外的某种模式。

2. 按下 FUNC. 钮。

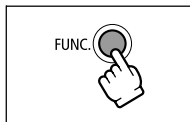

3. 在选择数码效果符号之后选择 [多画面]。

4. 选择 [画面速度]，然后选择切换速度。

- 手动：手动捕捉图像。
- 快速：每 4 帧
- 普通：每 6 帧（慢速快门模式时为 8 帧）
- 慢速：每 8 帧（慢速快门模式时为 12 帧）



5. 选择 [画面切分]，并选择图像显示帧数。

6. 选择 [设置]，然后按下 FUNC. 钮。

“”出现。

7. 按下 D. EFFECTS 钮。

- 符号变为绿色。
- 快速、普通、慢速：摄像机将根据设置的图像数目和速度捕捉图像。要取消多画面屏幕，按下 D. EFFECTS 钮。
- 手动：每次按下 D. EFFECTS 钮则可捕捉图像。捕捉上一个图像后，用以显示下一帧图像的蓝色框会消失。按下 D. EFFECTS 钮不低于 1 秒，可取消连续图像。

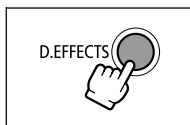

8. 按下开始 / 停止钮来开始摄像。

多画面屏幕会被录制在磁带上。



PLAY(VCR)· 模式：按下任何磁带操作钮（例如播放或暂停钮），或执行日期搜索，均会取消多画面屏幕。

结合多个图像（存储卡组合）

您可以使用存储卡组合功能，创作出磁带无法产生的效果。请在附送的 DIGITAL VIDEO SOLUTION DISK 光盘上选择一个示范图像（如图像框、背景及动画），然后结合示范图像和摄像机正在记录的图像。

无法结合记录在存储卡上的视频图像和摄像机的摄像。

存储卡色度键

结合相框及正在记录的图像。当前正在录制的图像会取代存储卡组合图像的蓝色区域。

组合电平的调整：静止图像的蓝色区域。



存储卡亮度键

把正在记录的图像结合插图及标题。当前正在录制的图像会取代存储卡组合图像中的浅色区域。

组合电平的调整：静止图像的浅色区域。



摄像机色度键

结合背景及正在记录的图像。使当前要录制的对象以蓝色为背景摄像，而非蓝色的主体记录在存储卡组合图像之上。

组合电平的调整：正在记录图像的蓝色区域。



存储卡动画

结合动画和摄像。您可以选择 3 种存储卡动画效果。

- 边角：动画在显示屏的左上角和右下角出现。
- 直线：动画在显示屏的顶端和底端出现，并向左和右移动。
- 随机：动画在显示屏上任意移动。

组合电平的调整：动画图像的蓝色区域。



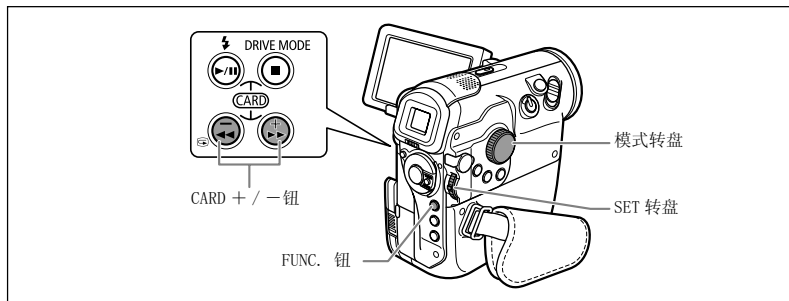

FUNC
(51)

OFF	数码效果关闭
-----	---------------

1. 把摄像机设置为 CAMERA+ 模式。
2. 将数码视频解决方案光盘上的示范图像上传到摄像机的存储卡。
参考数码视频软件使用说明书中把计算机的静止图像添加到存储卡一节。
3. 设置模式转盘为除 **AUTO** 以外的模式。
4. 按下 **FUNC.** 钮。
5. 在选择数码效果符号之后选择 [存储卡组合]。
6. 使用 **CARD +/-** 钮选择您想要组合的图像。
7. 选择 [组合类型]，然后选择配合所选择图像的组合类型。
如果您已选择 [存储卡动画]，请选择动画类型并按下 **SET** 转盘。
8. 要调节组合电平，选择 [组合电平]，使用 **SET** 转盘将其调整，然后选择 [设置]。
9. 按下 **FUNC.** 钮。
“ ” 出现。
10. 按下 **D. EFFECTS** 钮。
 - “ ” 变为绿色，组合后的图像会出现。
 - 使用“存储卡组合”功能时，不能在存储卡上记录静止图像。



- 不使用数码效果时请把它关闭。
- 即使关闭摄像机或更改摄像程序，摄像机也会保持设置。
- 使用数码效果的画质可能会稍低。
- 在 DV 转录过程中，不能使用数码效果。

使用 MENU 钮更改设置

摄像机的许多功能是通过在按 MENU 钮之后显示的菜单中选择。对于菜单项目，请参考菜单项目列表 (MENU) (164)。

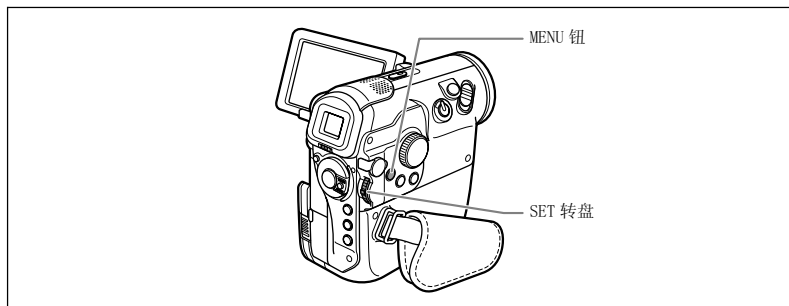

选择菜单及设置

1. 按下 MENU 钮。

菜单出现。

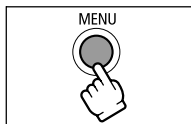

2. 转动 SET 转盘到所需的子菜单，然后按下 SET 转盘。
3. 转动 SET 转盘到所需的菜单项目，然后按下 SET 转盘。
4. 转动 SET 转盘以选择一项设置选项，然后按下 SET 转盘。



5. 按下 MENU 钮。

菜单消失。

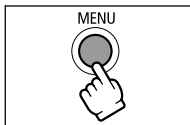

- 任何时候按下 MENU 钮可关闭菜单。
- 无法使用的项目会显示为灰色。

菜单项目列表 (MENU)

可用的菜单项目随操作模式而变。黑体文字表示是默认设置。

关于各功能的详细说明，请参考相关页。没有相关参考页的功能在表的下方说明。

📷 摄像设置

菜单项目	设置选项					
自动低速快门	ON 开、 OFF 关	○		○		-
数码变焦	OFF 关, 40x 40X, 200x 200X	○				-
影像稳定器	ON 开、 OFF 关	○				-
宽银幕	ON 开、 OFF 关	○				72
自动对焦辅助光	A 自动、 OFF 关	○		○		83
对焦优先	ON 开、 OFF 关			○		-
点测光 AE 区	[] 中央点测光、[] 自动对焦点			○		-
中灰滤镜	A 自动、 OFF 关			○		-
静止图像确认时间	OFF 关、 2s 2 秒、 4s 4 秒、 6s 6 秒、 8s 8 秒、 10s 10 秒			○		-

自动低速快门：在光线不足的地方，摄像机自动使用慢速快门速度来实现明亮的摄像。

- 摄像机使用的快门速度降至 1/25（CAMERA· 模式时为 1/12）。
- 在模式转盘设置为 **AUTO** 或 **P** 时可用。
- 在 CAMERA· 模式时，设置闪光灯模式为 （闪光灯关闭）。
- 如果有拖尾的余像显示，设置它为 [关]。
- 如果“”（摄像机振动警告）显示，建议您放稳摄像机，比如把它放到三角架上。

数码变焦：选择数码变焦设置。

- 当启动数码变焦时，摄像机可自动在光学和数码变焦之间进行切换。
- 在使用数码变焦时，放大图像则分辨率降低。
- 当数码变焦设置为 40 倍时，变焦指示灯会亮起浅蓝色，而进一步将数码变焦设置为 200 倍时，指示灯会亮起深蓝色。
- 在以下情况下无法使用数码变焦：
 - 在夜景模式时
 - 在使用多画面屏幕时

影像稳定器：即使在全远摄时，影像稳定器也可补偿摄像机振动。

- 影像稳定器被设计用来补偿摄像机一般的振动。
- 当使用夜景模式，在黑暗的地方拍摄时，影像稳定器可能不起作用。
- 当模式转盘设置到 **AUTO** 时，影像稳定器不能被关闭。
- 我们推荐在使用三角架或随动录制时，关闭影像稳定器。

对焦优先: 对焦调整后摄像机将拍摄静止图像。

- 如果您要只要按下 PHOTO 钮就开始拍摄静止图像, 请把它设置为 [关]。
- 当设置为 [关] 时, 对焦框不会出现。
- 当模式转盘设置为 **AUTO** 时不能关闭此设置。
- 在焰火模式 (SCN) 下将自动关闭此设置。

点测光 AE 区: 当 FUNC. 菜单中的测光模式设置为 [点测光] 时, 请更改点测光 AE 框的设置。

[中央点测光]: 摄像机将根据屏幕中心位置的物体设置曝光。



[自动对焦点]: 当对焦模式设置为 9 个自动对焦像框选择时, 点测光 AE 框就会依附在自动对焦像框上。

- 当模式转盘设置为除 **P**、**Tv** 或 **Av** 以外的设置时, 点测光 AE 区将设置为 [中央点测光]。
- 即使更改模式转盘的位置, 上一次的设置也会予以保留。





中灰滤镜: 中灰滤镜自动开启, 以防止过度曝光。

- 在模式转盘设置为 **P** 时可用。







静止图像确认时间: 选择图像在记录完毕后要显示多长时间。

- 在您查看图像时按下 FUNC. 钮, 或者在拍摄后立即按 FUNC. 钮, 可删除 (📖 93) 或保护 (📖 92) 图像。
- 当选定  (连续拍摄)、 (快速连续拍摄) 或者  (自动包围曝光) 时, 不能选择 [静止图像确认时间]。

存储卡操作 (* 索引屏幕显示)

菜单项目	设置选项					
删除所有打印指定	否、是					○ 116
删除所有传输指定	否、是					○ 121
删除全部图像	否、是					○ 93
格式化	否、是					○ 94
→ 保护 *						○ 92
→ 打印指定 *						○ 115
→ 传输指定 *						○ 121

录像设置

菜单项目	设置选项					
记录模式	SP 标准模式、 LP 长时间模式	○	○			-
AV → DV/ 	ON 开、 OFF 关		○			101
视频输入	V 视频、 S 视频		○			-

记录模式: 切换记录模式。长时间模式可延长磁带 1.5 倍的使用时间。

- 在 LP 模式中记录的磁带不能用作音频配音。
- 视磁带的状况和使用情况而定, 使用 LP 模式录制的图像及声音可能会失真, 因此建议使用 SP 模式录制重要的图像。
- 如果在同一盒磁带上同时以 SP 及 LP 模式摄像, 图像在播放时可能会失真, 所编写的时间代码也可能不准确。
- 如果在本摄像机上播放以其他数码设备录制的 LP 模式图像, 图像及声音可能会失真, 反之亦然。

视频输入: 当进行模拟输入记录 (📖96) 或将模拟信号转换为数码信号 (📖101) 时, 请选择与摄像机上所连模拟设备的输出对应的正确输入信号。

[视频]: 通过音频/视频端子连接模拟设备(录像机、电视机或摄像机)时。

[S 视频]: 通过 S-视频端子连接模拟设备(录像机、电视机或摄像机)时。

🎵 音频设置

菜单项目	设置选项				
输出频道	<input checked="" type="checkbox"/> 左 / 右、 <input type="checkbox"/> 左 / 左、 <input type="checkbox"/> 右 / 右	<input type="radio"/>	<input type="radio"/>	<input type="radio"/>	-
音频配音	AV 音频输入、MIC 麦克风输入	<input type="radio"/>	<input type="radio"/>	<input type="radio"/>	103
防风	A 自动、 OFF 关	<input type="radio"/>	<input type="radio"/>	<input type="radio"/>	71
麦克风减弱	ON 开、 OFF 关	<input type="radio"/>	<input type="radio"/>	<input type="radio"/>	70
麦克风音量	A 自动、 M 手动	<input type="radio"/>	<input type="radio"/>	<input type="radio"/>	70
12bit 音频输出	ST-1 立体声 1、 ST-2 立体声 2、 1:1 混合 / 固定、 2:1 混合 / 可变	<input type="radio"/>	<input type="radio"/>	<input type="radio"/>	104
混合平衡	1 ↔ 2	<input type="radio"/>	<input type="radio"/>	<input type="radio"/>	104
音频模式	16bit 16bit、 12bit 12bit	<input type="radio"/>	<input type="radio"/>	<input type="radio"/>	-
耳机音量		<input type="radio"/>	<input type="radio"/>	<input type="radio"/>	-

输出频道: 在播放带有双频道录音的磁带时, 切换输出声道。

- [左 / 右]: 立体声: 左 + 右频道, 双频道: 主 + 子
- [左 / 左]: 立体声: 左频道, 双频道: 主
- [右 / 右]: 立体声: 右频道, 双频道: 子

音频模式: 切换音频录制模式。

- [16bit] 高质量录音记录。
- 如果您打算以后配音, 请选择 [12bit]。

耳机音量: 调整记录期间的耳机音量。

- 上下转动 SET 转盘即可调整音量。

显示设置

菜单项目	设置选项					
亮度		<input type="radio"/>	<input type="radio"/>	<input type="radio"/>	<input type="radio"/>	-
液晶屏镜像	<input type="checkbox"/> ON 开、 <input type="checkbox"/> OFF 关	<input type="radio"/>		<input type="radio"/>		-
电视屏幕	<input type="checkbox"/> ON 开、 <input type="checkbox"/> OFF 关	<input type="radio"/>		<input type="radio"/>		-
	<input type="checkbox"/> ON 开、 <input type="checkbox"/> OFF 关			<input type="radio"/>	<input type="radio"/>	-
显示	<input type="checkbox"/> ON 开、 <input type="checkbox"/> OFF 关 < 重放 >			<input type="radio"/>	<input type="radio"/>	-
6 秒日期	<input type="checkbox"/> ON 开、 <input type="checkbox"/> OFF 关			<input type="radio"/>		-
数据码	<input type="checkbox"/> 日期、 <input type="checkbox"/> 时间、 <input type="checkbox"/> 日期、时间、 <input type="checkbox"/> 摄像机数据、 <input type="checkbox"/> 数据 日期 / 时间		<input type="radio"/>			75
	<input type="checkbox"/> 日期、 <input type="checkbox"/> 时间、 <input type="checkbox"/> 日期、时间				<input type="radio"/>	
语言	DEUTSCH、ENGLISH、ESPAÑOL、 FRANÇAIS、ITALIANO、РУССКИЙ、 简体中文、繁體中文、한국어、日本語	<input type="radio"/>	<input type="radio"/>	<input type="radio"/>	<input type="radio"/>	23
演示模式	<input type="checkbox"/> ON 开、 <input type="checkbox"/> OFF 关	<input type="radio"/>		<input type="radio"/>		-

亮度：调节液晶显示屏的亮度。

- 上下转动 SET 转盘来调节亮度。
- 改变液晶显示屏的亮度，不会影响取景器或摄像的亮度。

液晶屏镜像：当您把液晶显示屏翻转到与镜头相同的方向时，图像会呈镜像翻转。

- 当 [液晶屏镜像] 设置为 [开] 时，在液晶显示屏屏幕上只显示磁带或存储卡操作和自拍（在取景器屏幕上显示所有的显示信息）。

电视屏幕：在连接的电视屏幕上播放摄像机的记录。

- 您也可使用无线遥控器上的 TV SCREEN 钮。

显示：播放时，在屏幕上会出现显示。

- 当设置为 [关 < 重放 >] 时：
 - 除了数据码以外的显示将消失（播放图像的放大倍率及数码效果、音频电平指示灯和 FUNC. 菜单的显示将出现）。
 - 磁带操作显示将出现大约 2 秒钟。
 - 除了出现一些警告提示，连接电视的显示也将消失。

6 秒日期：当您开始播放时，摄像机显示 6 秒钟的日期和时间，或日期和时区改变时显示。

- 即使 [显示] 被设置为 [关 < 重放 >]，6 秒自动日期也将显示。

演示模式：演示模式显示摄像机的主要功能。当您使用电源转接器开启摄像机，但没有放入摄像媒体时，演示模式会在 5 分钟后自动开始。

- 要取消演示模式，按下任何一个按钮、关闭摄像机或放入摄像媒体。

系统

菜单项目	设置选项					
无线遥控器	<input checked="" type="checkbox"/> ON 开、 <input type="checkbox"/> OFF 关	<input type="checkbox"/>	<input type="checkbox"/>	<input type="checkbox"/>	<input type="checkbox"/>	-
提示音	高音量、 低音量、 <input type="checkbox"/> OFF 关	<input type="checkbox"/>	<input type="checkbox"/>	<input type="checkbox"/>	<input type="checkbox"/>	-
节能	<input checked="" type="checkbox"/> ON 开、 <input type="checkbox"/> OFF 关	<input type="checkbox"/>	<input type="checkbox"/>	<input type="checkbox"/>	<input type="checkbox"/>	-
文件编号	重新设置、 <input checked="" type="checkbox"/> 连续	<input type="checkbox"/>	<input type="checkbox"/>	<input type="checkbox"/>	<input type="checkbox"/>	-

无线遥控器: 设置摄像机, 使其可通过无线遥控器操作。

提示音: 在开启摄像机、自拍倒数操作或警告如结露时会出现提示音。

节能: 在使用电池供电时, 如果摄像机不进行任何操作, 5 分钟后摄像机自动关闭以节省电量。关机之前约 30 秒, 屏幕中央显示 “ 自动关闭电源”。

文件编号: 插入新存储卡时, 选择图像的编号方式。

图像将从 0101 到 9900 自动分配编号并存储到最多可包含 100 张图像的文件夹内。文件夹编号从 101 到 998。

[重新设置]: 图像编号从 101-0101 开始。如果存储卡中已包含图像文件, 则分配相连续的图像编号。

[连续]: 分配与最后记录的图像相连续的图像编号。如果存储卡中已存在更大的图像编号, 则分配与之相连续的图像编号。此功能对于在计算机上组织图像时有用的。





我们推荐把 [文件编号] 设置为 [连续]。

日期 / 时间设置

菜单项目	设置选项					
时区 / 夏时制		<input type="checkbox"/>	<input type="checkbox"/>	<input type="checkbox"/>	<input type="checkbox"/>	24
日期 / 时间		<input type="checkbox"/>	<input type="checkbox"/>	<input type="checkbox"/>	<input type="checkbox"/>	24
日期格式	Y. M. D: 2005. 1. 1 AM12:00、 M. D. Y: JAN. 1, 2005 AM12:00、 D. M. Y: 1. JAN. 2005 AM12:00	<input type="checkbox"/>	<input type="checkbox"/>	<input type="checkbox"/>	<input type="checkbox"/>	-

日期格式: 改变显示日期格式 (包括打印的日期格式)。

我的摄像机

菜单项目	设置选项					
创建启动图像	否、是				<input type="radio"/>	73
选择启动图像	<input checked="" type="checkbox"/> 没有图像、 <input type="checkbox"/> 佳能标志、 <input checked="" type="checkbox"/> 我的图像				<input type="radio"/>	
启动声音	<input checked="" type="checkbox"/> 关、 <input type="checkbox"/> 缺省值、 <input checked="" type="checkbox"/> 自选声音					
快门声音		<input type="radio"/>	<input type="radio"/>	<input type="radio"/>	<input type="radio"/>	
操作声音						
自拍机声音						

选择启动图像、启动声音、快门声音、操作声音、自拍机声音：更改“我的摄像机”设置（启动时的图像：启动、快门及操作声音），从而按个人喜好自定义摄像机。

- 选择设置时，可以检查一下声音和图像效果。要检查效果，请确定菜单中的提示音配置为除 [关] 以外的设置。

调整音频记录电平

您可以手动调整内置或外接麦克风的音频记录电平。

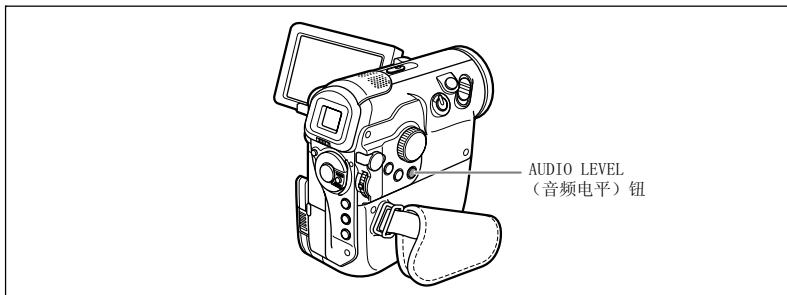

MENU
(63)

音频设置

麦克风音量

1. 把摄像机设置为 CAMERA+ 模式。
2. 设置模式转盘为除 **AUTO** 以外的模式。
3. 按下 **MENU** 钮并选择 [音频设置]。选择 [麦克风音量]，将其设置为 [手动] 并按下 **MENU** 钮。
音频电平指示灯出现。
4. 使用 **SET** 转盘来调整电平。
 - 最高的电平仅可以稍微超出 -12 dB。
 - 如果 0 dB 指示灯亮起红光，声音可能会失真。
5. 按下 **AUDIO LEVEL** 钮。
绿色指示条消失。



○ 关于音频电平指示灯：

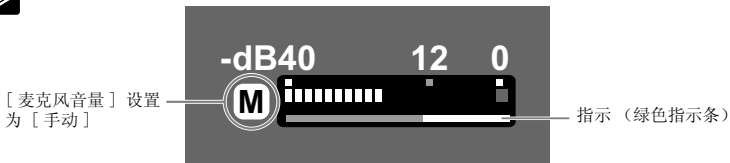

[麦克风音量] 设置为 [手动]

指示 (绿色指示条)

- 在 [麦克风音量] 设置为 [自动] 或在 **PLAY(VCR)+** 模式下，按 **AUDIO LEVEL** 钮可交替开、关音频电平指示灯。
- 当绿色指示条显示出来时可以改变音频电平。我们建议调整完成后，隐藏绿色指示条，以避免电平意外更改。
 - **在音频电平指示器显示是适当的电平，但声音失真时：**
把 [麦克风减弱] 设置为 [开]，使用麦克风减弱。记录在存储卡时，麦克风减弱功能也可使用。
 - 我们推荐在手动调整音频电平时使用耳机，或使用麦克风减弱。
 - 把音频电平降低到底将禁止录制声音。

使用防风

摄像机自动降低风的噪音。但是，当在室内记录时，或想让麦克风尽可能灵敏时，您可以关闭防风。



1. 把摄像机设置为 CAMERA· 或 CAMERA· 模式时，请把模式转盘设置为除 **AUTO** 以外的模式。
把摄像机设置为 PLAY(VCR)· 模式时，请确定把 [音频配音] 设置为 [麦克风输入] (66)。
2. 按下 MENU 钮并选择 [音频设置]。选择 [防风]，将其设置为 [关] 并按下 MENU 钮。

当防风关闭时，“”出现在显示屏上。



防风功能仅适用于内置麦克风。

宽屏幕电视摄像 (16:9)

摄像机使用全屏 CCD，进行高分辨率（16:9）摄像。

MENU
( 63)



1. 把摄像机设置为 CAMERA· 模式。
 2. 按下 MENU 钮并选择 [摄像设置]。选择 [宽银幕]，将其设置为 [开]，然后按下 MENU 钮。
- “**WIDE**” 出现。
 - 液晶显示屏切换到 “letterbox”（信箱）显示。取景器中的图像出现水平挤压的现象。



当您关闭影像稳定器时，可以获得更大的水平查看角度。

创建启动图像

您可使用存储卡中的静止图像创建启动图像。

MENU
( 63)



1. 把摄像机设置为 PLAY(VCR) 模式。
2. 使用 CARD + / - 按钮选择静止图像。
3. 按下 MENU 按钮并选择 [我的摄像机]。
4. 选择 [创建启动图像]。
[设置为启动图像?]、[是] 及 [否] 会出现。
5. 选择 [是]。
[覆盖我的图像?]、[是] 及 [否] 会出现。
6. 选择 [是]。
静止图像会被保存，而之前保存为 [我的图像] 的图像会被删除。
7. 按下 MENU 按钮。





- 您可以把原始图像或包含在附送软件（Windows 的 ZoomBrowser EX 及 Macintosh 的 ImageBrowser）的图像及声音保存到 [我的图像]、[自选声音] 的设置选项。详细说明，请参考 *数码视频软件使用说明书*。
- 请把设置为启动图像的静止图像原始数据保存在计算机或可移除式磁盘上。

放大图像

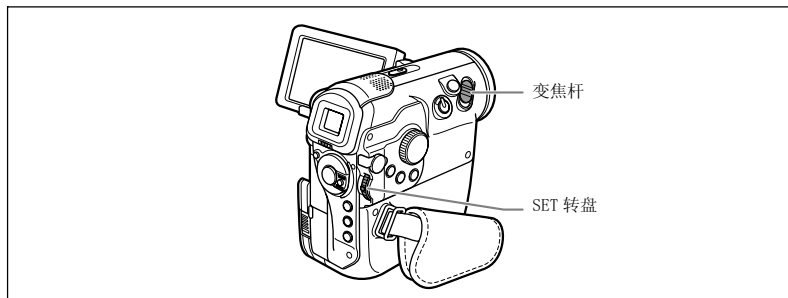
您可以把图像放大 5 倍播放。



1. 把摄像机设置为 **PLAY(VCR)·** 或 **PLAY(VCR)·** 模式。
2. 把变焦杆移向 **T**。
 - 图像会放大 2 倍。
 - 一个显示图像放大部分的框会出现。
 - 要进一步放大图像，把变焦杆移向 **T**。要把图像缩小至放大 2 倍以下，把变焦杆移向 **W**。
 - “” 将显示在无法放大的图像上。
3. 使用 **SET 转盘** 选择放大的区域。
转动 SET 转盘向左右或上下移动图像。按下 SET 转盘可切换方向。
4. 要恢复为原图像大小，把变焦杆移向 **W**，直到放大框消失。



播放存储卡上的视频图像时，无法使用放大功能。

显示数据码

摄像机会保留包含摄像日期、时间以及其他摄像机数据（如快门速度和曝光设置（光圈值））的数据码。

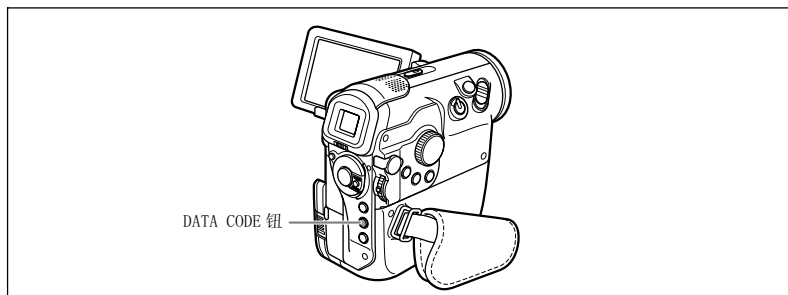

MENU
( 63)



1. 把摄像机设置为 PLAY(VCR)· 或 PLAY(VCR)· 模式。
2. 按下 MENU 钮并选择 [显示设置 / ]。
3. 选择 [数据码]，并选择数据码显示组合。
播放存储卡时，只能显示日期和 / 或时间。
4. 按下 MENU 钮。
5. PLAY(VCR)· 模式：播放磁带，并按下 DATA CODE 钮。
PLAY(VCR)· 模式：按下 DATA CODE 钮。
再次按下 DATA CODE 钮，使数据码消失。



- 当您下次打开摄像机时，数据码将不再显示出来。
- 当数据编码显示时，电平指示器不会显示。

结尾搜索

播放磁带时，您可以使用此功能返回最后摄录的画面。

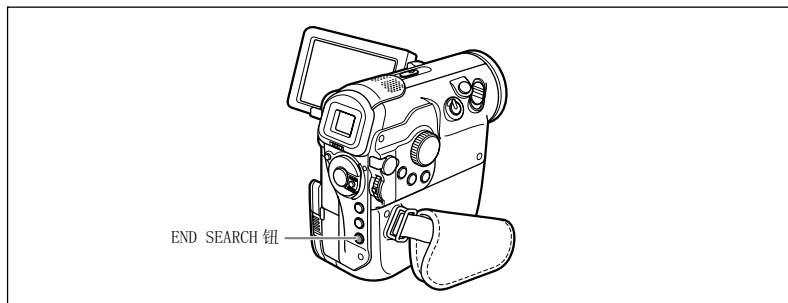

1. 把摄像机设置为 PLAY(VCR)  模式。

2. 播放磁带。

3. 在停止模式下，按下 END SEARCH 钮。

- 屏幕上出现“结尾搜索”。
- 摄像机会回卷 / 快进磁带，并播放摄像最后几秒的内容，然后停止磁带。
- 再次按下此钮取消搜索。



○ 取出磁带后，即无法使用结尾搜索。

○ 如果记录之间有空白部分或同一磁带上的不同部分采用了不同的摄录格式，结尾搜索功能将可能无法正常操作。





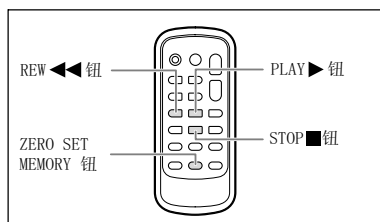

○ 您不能使用结尾搜索来定位音频配音的编辑终点。

返回以前标记的位置

如果您稍后要返回某个特定场景，请使用调零记忆功能标记此位置。当磁带回卷或快进时，便会停在此位置上。

此功能使用无线遥控器操作。



1. 把摄像机设置为 CAMERA[•]  或 PLAY(VCR)[•]  模式。
2. 记录或播放时，在稍后想要返回的位置上按下 ZERO SET MEMORY 钮。
 - “0:00:00 ” 出现。
 - 再按一次 ZERO SET MEMORY 钮，可取消调零记忆。
3. 记录完毕后，把摄像机设置为  并回卷磁带。
完成播放后，可以让磁带回卷。
 - “” 出现。
 - 磁带自动停止在 “0:00:00 ”。
 - 磁带计数器会变为时间代码。



如果时间代码没有连续记录，在标志为调零记忆的场景中磁带可能无法正常停止。

日期搜索

您可以使用日期搜索功能定位日期 / 时区的改变。

此功能使用无线遥控器操作。

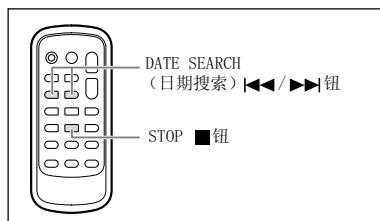

1. 把摄像机设置为 PLAY(VCR)  模式。

2. 在停止模式下，按下  或  钮开始搜索。

- 多次按下该钮，搜索更多的日期改变（最多可达 10 次）。
- 按下 STOP ■ 钮可停止搜索。



- 每个日期 / 时区的摄像时间必须超过 1 分钟。
- 如果没有正确显示数据码，日期搜索功能可能无法运作。

选择图像的质量 / 尺寸

您能选择静止图像的图像质量，静止图像和视频图像的图像尺寸。



静止图像被压缩，并以 JPEG (Joint Photographic Expert Group) 录制。视频图像以 Motion JPEG 录制。

根据录制状况不同，静止图像的数量和视频图像的最大录制时间而变化。估计数据如下：

📷 在一块存储卡上可记录的静止图像的数量：

图像尺寸	图像质量	图像数目			每个图像的文件大小
		附送的卡	128MB	512MB	
L 2304x1736	 超精细	3	45	185	2540KB
	 精细	6	70	290	1630KB
	 普通	15	155	625	770KB
M1 1632x1224	 超精细	9	85	350	1360KB
	 精细	13	135	545	880KB
	 普通	25	250	1000	480KB
M2 1280x960	 超精细	15	140	555	850KB
	 精细	20	215	860	560KB
	 普通	40	395	1585	300KB
S 640x480	 超精细	75	690	2740	176KB
	 精细	105	955	3770	120KB
	 普通	170	1525	6035	72KB

📹 在一块存储卡上可记录视频图像的最长时间：

图像尺寸	记录时间			每秒钟的文件大小
	附送的卡	128MB	512MB	
 320x240	50 秒钟	8 分钟	32 分钟	250KB
 160x120	1 分钟	17 分钟	67 分钟	120KB



- 根据存储卡中图像的数量 (Windows: 多于 1800 张图像; Macintosh: 多于 1000 张图像)，您可能无法将图像下载至计算机。这种情况下，请使用卡读卡器。
- 当存储卡中的图像多于 1800 张时，将无法连接至 PictBridge 兼容打印机。为获得最佳性能，我们建议存储卡中保存的图像应少于 100 张。
- Windows XP 用户：当您计划通过 USB 连接线将摄像机连接至一台计算机时，在 320x240 下，视频图像长度应当短于 12 分钟，160x120 下应当短于 35 分钟。

选择静止图像尺寸和质量

FUNC
(51)

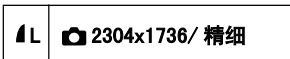

1. 把摄像机设置为 CAMERA· 模式。
2. 按下 FUNC. 钮。
3. 选择静止图像尺寸 / 质量符号。
4. 选择静止图像尺寸。

右下角的数字指示了存储卡上可用的静止图像数（右上角上显示的数字也是如此）。

5. 选择静止图像质量。
6. 按下 FUNC. 钮。

选择视频图像尺寸

FUNC
(51)

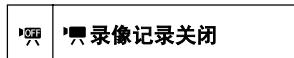
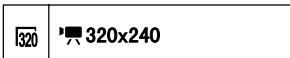

1. 把摄像机设置为 PLAY(VCR)· 或 CAMERA· 模式。
2. 按下 FUNC. 钮。
3. 在选择视频图像尺寸符号之后选择设置选项。

右下角的数字指示了存储卡上的剩余记录时间（右上角上显示的数字也是如此）。

4. 按下 FUNC. 钮。

同时记录在磁带和存储卡上

当您把视频图像记录至磁带时，您可以将同一个画面作为静止图像记录至存储卡。静止图像尺寸为 640x480。静止图像的质量可选择。

FUNC

(51)



静止图像记录关闭

1. 把摄像机设置为 CAMERA· 模式。
2. 按下 FUNC. 钮。
3. 在选择静止图像记录符号之后选择设置选项。
4. 按下 FUNC. 钮。
5. 在您录制视频图像的时候，按下 PHOTO 钮。

当屏幕继续显示视频记录时，静止图像记录到存储卡。



- 静止图像的质量会稍微低于 CAMERA· 模式下所记录的 640x480 图像的质量。
- 当数码效果启动时，无法把静止图像记录到存储卡。
- 当选择宽屏幕模式时，无法把静止图像记录到存储卡。

使用闪光灯

您可以使用内置闪光灯在黑暗的环境中记录静止图像。闪光配备有防红眼模式。

⚡ (自动)	闪光灯根据主体亮度自动闪光。
👁️ (防红眼、自动)	根据拍摄主体的亮度，闪光灯自动闪光。辅助灯点亮以减轻红眼效果。
⚡ (强制闪光)	闪光灯在任何情况下也会闪光。
🚫 (强制不闪光)	闪光灯不会闪光。请在禁止使用闪光灯拍摄的地方使用本设置。

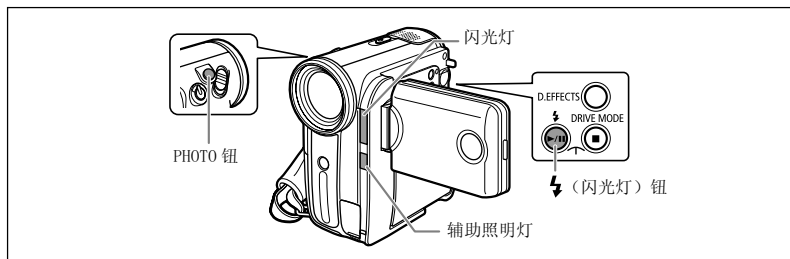

1. 把摄像机设置为 CAMERA+📷 或 CAMERA+📷 模式。

2. 按下 ⚡ (闪光灯) 钮。

- 设置摄像机为除了焰火模式 (SCN) 以外的摄像程序。
- 每按一次此钮，设置即会更改。
- 屏幕会显示所选择闪光灯模式的符号。“⚡A”在 4 秒后消失。

3. 半按 PHOTO 钮。

在 CAMERA+📷 模式下，只有当静止图像的拍摄设置不是 [📷 静止图像记录关闭] 时才能在暂停摄像模式下使用闪光灯。

4. 完全按下 PHOTO 钮。

闪光灯会闪光。



- 请勿向着人们的眼睛近距离使用闪光灯。
- 请勿向着驾驶者使用闪光灯。
- 闪光灯闪光时，请勿用手遮盖闪光灯。



- 闪光灯的实际范围约为 1 到 2m(3.3 到 6.6ft.)。范围视摄录情况而定。
- 在连续拍摄模式中，闪光的范围逐渐减少。
- 为了使防红眼模式有效，需要摄录主体眼看辅助灯。减轻的程度依距离和不同的个人而不同。
- 闪光灯不会在以下情况下闪光：
 - 在 (自动) 或 (防红眼、自动) 模式中，当您按下 EXP 钮时。
 - 在 CAMERA 模式下选择 (自动) 或 (防红眼，自动)，并快门速度设置为 1/2000 时。
 - 自动包围曝光时。
- 在 CAMERA 模式中，当选择 (强制闪光) 并快门速度设置为 1/2000 时，则快门速度变成设置为 1/1000 并闪光灯闪光。
- 如果另购的广角附加镜或长焦附加镜安装在摄像机上，建议不使用闪光灯，否则其阴影可能会被记录。
- 当曝光锁定时，或者在辅助拼接模式下记录第一张静止图像后，不能选择闪光灯模式。
- 在辅助拼接模式中不能使用防红眼模式。
- **关于自动对焦辅助灯：**
 - 当半按 PHOTO 钮时，辅助灯会亮起，作为自动对焦辅助灯照亮拍摄主体，使摄像机更精确地对焦。
 - 即使自动对焦辅助照明灯亮起，摄像机也可能无法对焦。
 - 自动对焦辅助灯十分光亮。请在餐厅或剧院等公共场所关闭自动对焦辅助灯。

选择测光模式

您可以选择摄像机用于评测主体亮度的方法。

<input checked="" type="checkbox"/> 评价测光	适用于一般摄像环境，包括逆光场景。为测光，摄像机把图像分为几个区域。根据综合光线环境，如主体的位置和亮度、背景、直射光或逆光，来相应的调整主要主体的曝光。
<input type="checkbox"/> 中央重点平均测光	全屏幕的测光平均时，更多考虑中心主体。
<input checked="" type="checkbox"/> 点测光	在点测光 AE 区框内测光。使用此设置调整屏幕中心主体的曝光。 点测光 AE 区框可依附在自动对焦像框上 (□64)。

FUNC

(□ 51)

评价测光

1. 把摄像机设置为 CAMERA·□ 模式。
2. 设置模式转盘为 **P**、**Tv** 或 **Av**。
3. 按下 **FUNC.** 钮。
4. 选择测光模式符号后，选择设置选项。
5. 按下 **FUNC.** 钮。

如果您已选择 [点测光]，“□”将出现。

更改对焦模式

您可以更改 AF（自动对焦）像框的选择模式。

9 点 AiAF（自动选择）	视拍摄环境而定，从 9 个像框中自动地选择自动对焦像框并对焦。
中心点	从 9 个自动对焦像框中选择中心像框来对焦。这样便于您确认对焦是否正确。
9 个自动对焦像框选择	焦距对准从 9 个像框中选择的自动对焦像框内的区域。

1. 把摄像机设置为 CAMERA·□ 模式。

2. 设置模式转盘为除 AUTO 以外的模式。

- 视模式转盘的位置而定，设置将有所不同。

AUTO: 9 点 AiAF

📷, 📷, 📷, 📷, 📷, 📷, 📷, 📷, 📷, **SCN ***: 9 点 AiAF 或中心点

P, Tv, Av: 9 个自动对焦像框选择

* 在焰火模式（SCN）下，对焦方式无法更改。

3. 转动 SET 转盘选择对焦模式。

- 如果选择 [9 点 AiAF]，一个大像框将显示在屏幕上。（在自动模式下不会显示像框）。
- 如果选择 [中心点]，像框将显示在屏幕中央。
- 对于 [9 个自动对焦像框选择]: 9 个像框将显示在屏幕上。转动 SET 转盘可以从 9 个像框中选择自动对焦像框。





4. 半按 PHOTO 钮。

5. 完全按下 PHOTO 钮。



在辅助拼接模式下记录时无法选择自动对焦像框。

选择驱动模式

 (单张拍摄)	按下 PHOTO 钮时，拍摄单张的静止图像。
 (连续拍摄)	当您按下 PHOTO 钮时，摄像机快速拍摄一系列的静止图像。
 (快速连续拍摄)	有关每秒帧数的信息，参见下一页表。
 (AEB (自动包围曝光))	摄像机以三种不同的曝光方式 (以 1/2 档为增量曝光，分为曝光不足、曝光正常、曝光过度) 记录静止图像，您可以从中选择曝光最佳的图像。

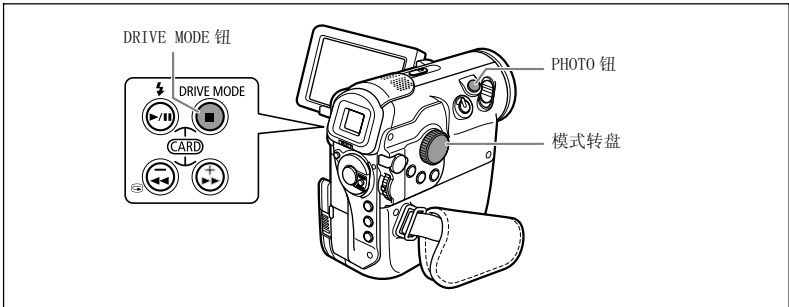

1. 把摄像机设置为 CAMERA· 模式。
2. 设置模式转盘为除 **AUTO** 以外的模式。
3. 按下 **DRIVE MODE** 钮，可以在不同驱动模式之间转换。
每按一次该钮，设置更改一次。
4. 半按 **PHOTO** 钮。
5. **连续拍摄 / 快速连续拍摄**：完全按下 **PHOTO** 钮并保持。
只要您按住 **PHOTO** 钮不放，就会记录一系列的静止图像。
自动包围曝光：完全按下 **PHOTO** 钮。
三个不同曝光的静止图像会记录到存储卡。



- 从 FUNC. 菜单上 (📖51) 也可选择驱动模式。
- 当 FUNC. 菜单显示时, 无法使用 DRIVE MODE 钮。
- 每次连续拍摄的最大数目:

静止图像的尺寸	每秒帧数		连续拍摄的最大数目
	正常速度	快速	
2304 x 1736	1.8 帧	1.8 帧	10 个图像
1632 x 1224	2.1 帧	3.1 帧	10 个图像
1280 x 960	2.5 帧	4.2 帧	60 个图像
640 x 480	2.5 帧	4.2 帧	60 个图像

这些数字为近似值。实际数字视拍摄环境及主体而有所不同。存储卡上需要足够的容量。当存储卡已满时, 连续拍摄会停止。

- 当屏幕上显示 “📷” (摄像机震动警告) 时, 每秒钟记录照片的数量可能会变少。
- 在正常和快速连续拍摄模式下使用闪光灯时:
2304 x 1736/1632 x 1224: 1.8 帧 / 秒
1280 x 960/640 x 480: 2.1 帧 / 秒
- 请确定存储卡上有足够的容量。

记录全景图像（辅助拼接模式）

您可以拍摄一系列重叠的图像，并使用附送的软件（PhotoStitch）在计算机上把这些图像拼接为一个大的全景图。

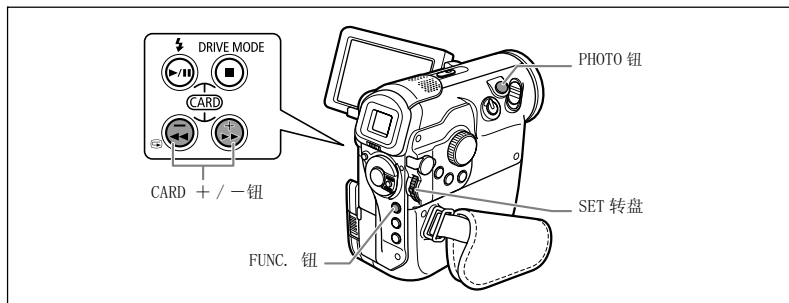

在辅助拼接模式下拍摄时：

PhotoStitch 会检测相连图像的重叠部分。请尽量在重叠的部分中包含一些独特的东西（例如路标等）。



(FUNC)

(□ 51)



单张拍摄

1. 把摄像机设置为 CAMERA·□ 模式。
2. 按下 FUNC. 钮。
3. 在选择驱动模式符号之后选择 [□ 辅助拼接]。
4. 按下 SET 转盘。

辅助拼接屏幕会出现。

5. 使用 CARD + / - 钮选择方向。

CARD + 钮：顺时针。CARD - 钮：逆时针。

6. 选择摄像程序并对主体变焦。

按需要手动调整焦点及曝光。一旦队列开始，您不能改变摄像程序、曝光、变焦或对焦。

7. 按下 PHOTO 钮记录第一个图像。

屏幕会显示记录图像的方向和数目。

8. 记录第二个图像，使其与第一个图像重叠一部分。

- 您可以使用软件修饰重叠部分的轻微差异。
- 您可以按下 CARD + / - 钮返回前一个记录的图像，然后重新记录。
- 最多可记录 26 个图像。

9. 拍摄最后一个图像后，按下 FUNC. 钮。

- 此时辅助拼接屏幕消失。也可使用 DRIVE MODE 钮关闭辅助拼接屏幕。
- 有关拼接图像的说明，请参考数码视频软件使用说明书。



- 记录时，各图像之间应有 30% 至 50% 的重叠部分。请维持图像的垂直差异在 10% 内。
- 请确定重叠部分中没有移动的主体。
- 请勿试图拼接包括远近景物的图像，否则图像可能会扭曲或重叠。

播放 / 搜索图像

您可以一个接一个（幻灯片播放），或一次 6 个（索引屏幕）地显示图像。使用存储卡跳换功能，您能很快定位一个图像而不必一个接一个地显示。

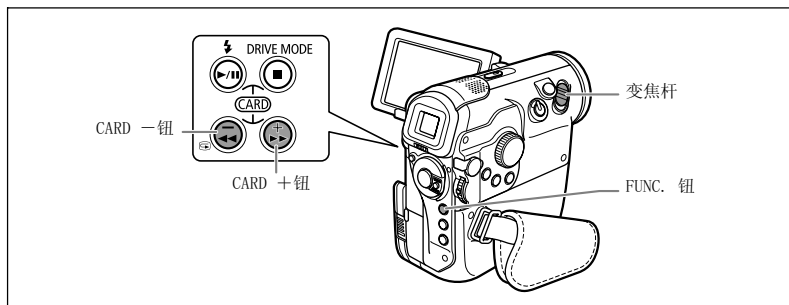

幻灯片播放

FUNC

(51)



幻灯片播放

1. 把摄像机设置为 PLAY(VCR) 模式。
2. 按下 FUNC. 钮。
3. 在 [幻灯片播放] 之后选择 [开始]。
4. 按下 SET 转盘。
 - 图像会一张接一张播放。
 - 按下 ■ 钮停止幻灯片播放。

索引屏幕

1. 把摄像机设置为 PLAY(VCR) 模式。
2. 把变焦杆移向 W。
 - 显示屏上会显示 6 张图像。
 - 对于视频图像，索引屏幕启动时只能以静止图像方式显示它的第一个画面。
3. 转动 SET 转盘选择图像。
 - 把 “ ” 记号移到所需观看的图像。
 - 按下 CARD + 或 CARD - 钮可切换索引页。
4. 把变焦杆移向 T。
索引屏幕会取消，而选择的图像会显示。

存储卡跳换功能

您可从当前的图像跳换至所需的图像，而不需要显示每个图像。屏幕右上方显示的数字表示当前图像的编号与图像总数的比。

1. 把摄像机设置为 **PLAY(VCR)·□** 模式。
2. 持续按下 **CARD +** 或 **CARD -** 钮。

放开按钮时，当前指定编号的图像会出现在显示屏中。

保护图像

您可以在显示单张图像或索引屏幕时保护重要的图像，避免意外删除图像。



如果把存储卡格式化，则所有静止图像和视频图像，包括受保护的图像，都会被永久删除。



只有当视频图像的的第一个场景显示为静止图像时，才能保护视频图像。

在单图像播放时保护

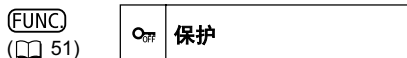

1. 把摄像机设置为 CAMERA· 或 PLAY(VCR)· 模式。

2. 按下 FUNC. 钮。

把摄像机设置为 CAMERA· 模式的情况下，在查看图像时或在刚刚记录完图像后按 FUNC. 钮。

3. 选择 [保护] 之后选择 [开]，然后按下 SET 转盘。

4. 按下 FUNC. 钮。

- “ ”会出现，现在图像不能删除。
- 要取消保护，请在第 3 步中选择 [关]。

在索引屏幕显示时保护图像

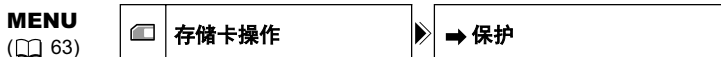

1. 把摄像机设置为 PLAY(VCR)· 模式。

2. 把变焦杆移向 W。

- 显示屏上会显示 6 张图像。
- 选择所需保护的图像。

3. 按下 MENU 钮并选择 [存储卡操作]。选择 [→ 保护] 然后按下 SET 转盘。

- 图像上会出现 “ ”。
- 要取消保护，按下 SET 转盘。

4. 按下 MENU 钮。

删除图像

您可以一次删除一张图像，或一次删除所有图像。



请小心删除图像。已删除的图像无法复原。



○无法删除受保护的图像。

○只有当视频图像的的第一个场景显示为静止图像时，才能删除视频图像。

删除单张图像

FUNC

(51)



1. 把摄像机设置为 CAMERA· 或 PLAY(VCR)· 模式。

2. 按下 FUNC. 钮。

把摄像机设置为 CAMERA· 模式的情况下，在查看图像时或在刚刚记录完图像后按 FUNC. 钮。

3. 选择 [图像删除] 之后选择 [删除]，然后按下 SET 转盘。

4. 按下 FUNC. 钮。

删除所有图像

MENU

(63)



1. 把摄像机设置为 PLAY(VCR)· 模式。

2. 按下 MENU 钮并选择 [存储卡操作]。

3. 选择 [删除全部图像]。

4. 选择 [是] 并按下 MENU 钮。

除了受保护的静止图像或视频图像外，所有图像都会被删除。

把存储卡格式化

格式化新的存储卡、出现“存储卡错误”的提示、或要删除存储卡上的所有数据。



- 把存储卡格式化会删除所有数据，包括受保护的图像。
- 无法复原因格式化而被删除的图像。
- 如果使用其他非附送的存储卡，请以本摄像机进行格式化。

MENU
(63)



1. 把摄像机设置为 **PLAY(VCR)**· 模式。
2. 按下 **MENU** 钮并选择 [存储卡操作]。
3. 选择 [格式化]。
[否] 及 [是] 会出现。
4. 选择 [是]。
[存储卡中所有数据将被永久删除，格式化存储卡 ?]、[否] 及 [是] 会出现。
5. 选择 [是] 并按下 **MENU** 钮。
开始进行格式化。

转录至录像机或数码视频设备

把摄像机连接录像机或数码视频设备，即可复制拍摄记录。如果是用 DV 端子连接到数码摄录设备（摄像机、DVD 录像机等）上，您可以制作出完美的数码复制品，且制作过程几乎没有图像或音质损失。

C

连接设备

① 连接录像机

请参考在电视上播放 (📖 37)。

② 用 DV 端子连接至 DVD 录像机或其他数码设备

连接 DV 连接线前检查一下方向。请参考连接设备的使用说明书。

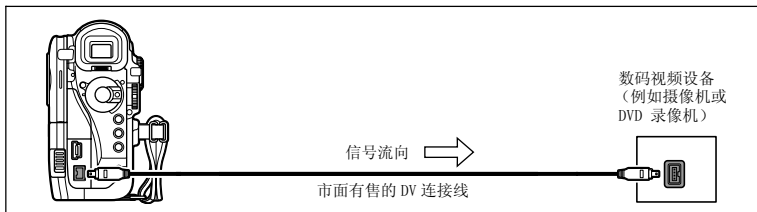

记录

1. 把摄像机设置为 PLAY(VCR)· 模式，然后放入已录制的磁带。
2. 已连接设备：放入空白磁带或 DVD 盘，然后把设备设置为暂停摄像模式。
3. 寻找所需复制的场景，并在该场景稍前处设置为暂停播放。
4. 播放磁带。
5. 已连接设备：当出现所要复制的场景时，即可开始转录。复制完成后即停止转录。
6. 停止播放。



- 建议使用家用电源为摄像机供电。
- 当连接录像机时，编辑过的磁带质量会稍微低于母带。
- 用 DV 端子连接至 DVD 录像机或其他数码设备时：
 - 如果没有图像出现，请重新连接 DV 连接线，或关闭并重新开启摄像机。
 - 不保证所有配备 DV (IEEE1394) 端子的数码设备都能正常操作。
 - 用 DV 连接线连接到外部数码设备上时，可能无法显示数据码（日期、时间及摄像机数据）。如果希望在复制品上显示数据码，请使用 S- 视频或 AV 端子来代替。

游
攝

模拟输入记录

您可以通过 S- 视频端子或 AV 端子，从其他模拟设备（VCR、电视或摄像机）转录视频到摄像机的磁带。您也可把视频以视频图像或静止图像的格式转录到存储卡上。

连接

也请参考连接设备的使用说明书。

您也可使用 S- 视频端子 (📖37)。

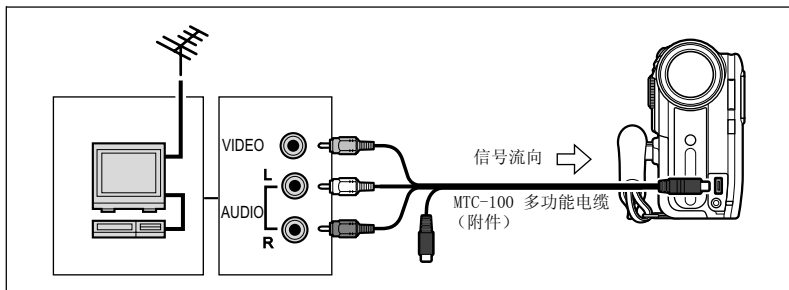

录制

1. 把摄像机设置为 PLAY(VCR) ，并放入空白磁带。
2. 按下 MENU 钮并选择 [录像设置]。选择 [视频输入] 及相应的设置选项，然后按 MENU 钮。
3. 已连接设备：放入已录制的磁带。
4. 按下 REC PAUSE 钮。
在暂停摄像模式或摄像期间，您可以在屏幕上查看图像。
5. 已连接设备：播放磁带。
6. 当出现所需复制的场景时，请按下 ►/|| 钮。
记录开始。
7. 按下 ■ 钮停止转录。
 - 按下 ►/|| 钮暂停转录。
 - 再次按下 ►/|| 钮重新开始转录。
8. 已连接设备：停止播放。

记录在存储卡上

记录到存储卡上的静止图像尺寸为 640x480。可以选择静止图像的质量和视频图像的尺寸。

1. 把摄像机设置为 PLAY(VCR)· 模式。

如果您已装入磁带，请确定磁带在停止模式。

2. 按下 MENU 钮并选择 [录像设置]。选择 [AV → DV/]，将其设置为 [开]，然后按下 MENU 钮。

3. 选择静止图像质量：

按下 FUNC. 钮。在选择静止图像质量符号之后选择设置选项，并按下 FUNC. 钮。

选择视频图像尺寸：

按下 FUNC. 钮。在选择视频图像尺寸符号之后选择设置选项，并按下 FUNC. 菜单。

4. 已连接设备：放入已录制的磁带并播放。

在记录静止图像时：

5. 当出现所需转录的场景时，半按 PHOTO 钮。

- 屏幕会显示静止图像、可记录之图像数目及其他信息。
- 当您按下无线遥控器上的 PHOTO 钮时，即会立即开始记录。

6. 完全按下 PHOTO 钮。

在记录视频图像时：

5. 出现您要记录的场景时，按开始 / 停止钮。

再次按开始 / 停止钮，停止录制。



- 连接配备 SCART 端子的电视 / 视频时，请使用配备输入端子的 SCART 转接器（选购件）。附送的 PC-A10 SCART 转接器仅适用于输出。
- 视从所连设备发送来的模拟信号而定，输入图像可能会有失真现象或根本无法显示（例如：版权保护信号或重影等异常信号）。



- 建议使用家用电源为摄像机供电。
- 使用宽屏幕模式所录制的图像，会有垂直方向压扁的现象。
- 静止图像之数码码将显示其原始记录于存储卡的日期及时间。

DV 转录

您可通过 DV 端子，从其他数码设备转录视频到摄像机的磁带。您也可把视频以视频图像或静止图像的格式转录到存储卡上。

连接

连接 DV 连接线前检查一下方向。请参考连接设备的使用说明书。

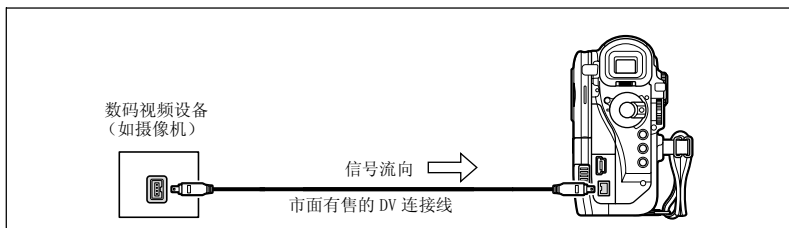

转录

1. 把摄像机设置为 PLAY(VCR)· 模式，然后放入空白的磁带。



如果显示“AV → DV”，请更改设置 ( 65)。

2. 已连接设备：放入已录制的磁带。

3. 按下 REC PAUSE 钮。

4. 已连接设备：播放磁带。

您可以检查一下摄像机屏幕的画面。

5. 当出现所需转录的场景时，请按下  /  钮。

记录开始。

6. 按下  钮停止转录。



• 按下  /  钮暂停转录。

• 再次按下  /  钮重新开始转录。

7. 已连接设备：停止播放。

转录在存储卡上

录制到存储卡上的静止图像尺寸为 640x480。静止图像的质量和视频图像的尺寸可选择。

1. 把摄像机设置为 PLAY(VCR)· 模式。
 - 如果您已装入磁带，请确定磁带在停止模式。
 - 如果显示“AV → DV”，请更改设置 ( 65)。
2. 选择静止图像质量：
按下 FUNC. 钮。在选择静止图像质量符号之后选择设置选项，并按下 FUNC. 钮。
选择视频图像尺寸：
按下 FUNC. 钮。在选择视频图像尺寸符号之后选择设置选项，并按下 FUNC. 菜单。
3. 已连接设备：放入已录制的磁带并播放。

在记录静止图像时：

4. 当出现所需转录的场景时，半按 PHOTO 钮。
 - 屏幕会显示静止图像、可记录之图像数目及其他信息。
 - 当您按下无线遥控器上的 PHOTO 钮时，即会立即开始记录。
5. 完全按下 PHOTO 钮。

在记录视频图像时：

4. 出现您要记录的场景时，按开始 / 停止钮。
再次按开始 / 停止钮，停止录制。



- 空白部分会被转录为不同步的图像。
- 如果没有出现图像，请重新连接 DV 连接线，或关闭摄像机后重新开启。
- 请不要连接任何设备到摄像机的 USB 端子。
- 您仅可以从附有 DV 标志设备转录以 SP 或 LP 格式的 SD 系统录制的信号。
(请注意从同一形状的端子的信号可能会有不同格式  125。)



- 建议使用家用电源为摄像机供电。
- 使用宽屏幕模式所录制的图像，会有垂直方向压扁的现象。
- 静止图像之数据码将显示其原始记录于存储卡的日期及时间。

有关版权

版权注意事项

某些预先录制的磁带，影片及其他内容，以及一些电视节目都具有版权保护。未经授权录制这些内容可能违反著作权保护法。

版权信号

播放时：如果您尝试播放的磁带包含保护软件的版权控制信号，“版权保护，重放限制”会出现几秒，然后摄像机会出现蓝色的空白画面，您无法播放磁带的內容。

摄像时：如果您尝试由软件转录，而软件包含保护的版权控制信号，显示屏会出现几秒的“版权保护，复制限制”，您无法录制软件的内容。

您无法使用本摄像机把版权保护信号转录到磁带上。

把模拟信号转换为数码信号（模拟数码转换器）

把摄像机连接至录像机或 8 毫米摄像机后，您可以把模拟视频 / 音频信号转换为数码信号，然后通过 DV 端子输出数码信号。DV 端子专为输出端子之用。

连接设备

连接之前请关闭所有设备，并取出摄像机内的磁带。连接 DV 连接线前检查一下方向。请参考连接设备的使用说明书。

您也可以连接配备 S (S1) - 视频端子的录像机 (37)。

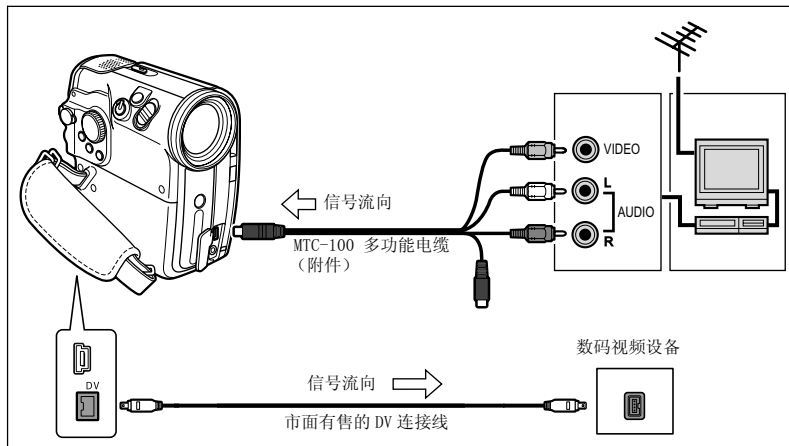

开启模拟数码转换器

MENU
(63)



1. 把摄像机设置为 PLAY(VCR)· 模式。
检查视频输入设置 (65)。
2. 按下 MENU 钮并选择 [录像设置]。选择 [AV -> DV /]，将其设置为 [开]，然后按下 MENU 钮。



- 视连接设备所输出的信号而定，由模拟信号转换到数码信号的操作。可能会无法正常运行。例如：包含版权保护信号或重影等异常信号。
- 连接配备 SCART 端子的电视 / 视频时，请使用配备输入端子的 SCART 转接器（选购件）。附送的 PC-A10 SCART 转接器仅适用于输出。
- 一般情况下使用下，请把 [AV -> DV /] 设置为 [关]。如果把它设置为 [开]，您则无法使用摄像机的 DV 端子输入数码信号。



- 建议使用家用电源为摄像机供电。
- 把摄像机连接到计算机后，也可以使用模拟数码转换功能把模拟记录以数字信号的形式传输到您的计算机上。用 USB 连接线把摄像机连接到计算机上时也可执行模拟数码转换。

所需的设备及操作与“传输视频记录至计算机”（ 117）相同（步骤 3 除外）。在这种情况下，请把 [AV → DV/ ] 设置为 [开]。在把摄像机连接至计算机前，请检查一下设置。

视软件及计算机的规格和设置而定，模拟数码转换功能可能无法正常操作。

音频配音

您可以从音频设备（音频输入）、内置或外接麦克风（麦克风输入）加入声音。此功能使用无线遥控器操作。

连接

① 连接至音频设备

请同时参考连接设备的说明书。

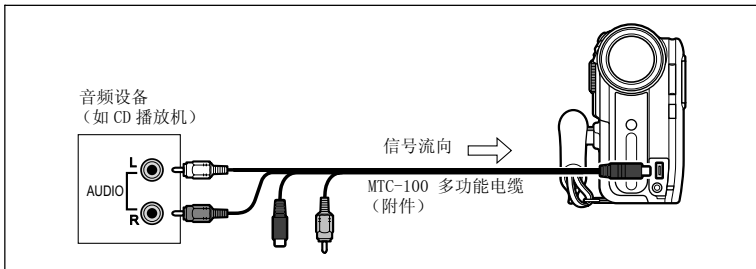

② 连接麦克风

参见 *使用外接麦克风记录* (50)。

配音

MENU

(63)



1. 把摄像机设置为 **PLAY(VCR)** 模式，然后放入已录制的磁带。
请使用本机 SP 模式 12bit 所录制的磁带。
2. 按下 **MENU** 钮并选择 [音频设置]。选择 [音频配音]，将其设置为 [音频输入] 或 [麦克风输入]，然后按下 **MENU** 钮。
3. 播放磁带。
4. 当出现所要配音的场景时，按无线遥控器上的 **PAUSE** 钮。
5. 按下无线遥控器上的 **AUDIO DUB** 钮
显示屏中出现“音频配音”及“**● ||**”。
6. 按下无线遥控器上的 **PAUSE** 钮开始配音。
 - 麦克风：把声音向着麦克风输入。
 - 音频设备：开始播放。
7. 按下无线遥控器上的 **STOP** 钮停止配音。
音频设备：停止播放。



- 如果磁带上空白部分、以 LP 模式或 16bit 模式录制的部分，则音频配音会停止。
- 当使用内置麦克风时，不要连接任何设备至麦克风端子。
- 无法使用 DV 端子进行音频配音。
- 如果把声音添加在非本摄像机录制的磁带，声音质量可能会下降。
- 如果在同一个场景上加录声音 3 次以上，声音质量可能会下降。



- 您可以在液晶显示屏上查看图像。
- 连接音频设备时，可以通过内置扬声器检查声音。
- 使用麦克风时，可以通过摄像机上连接的耳机检查音效。
- 请把调零记忆设置在所需配音的场景结束处。摄像机到达该点后会自动停止音频配音。

播放加录的声音

您可以选择播放立体声 1（原声）、立体声 2（加录的声音）或调整这两种声音的平衡。

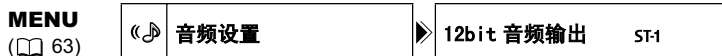

1. 把摄像机设置为 PLAY(VCR)· 模式。
2. 按下 MENU 钮并选择 [音频设置]。选择 [12bit 音频输出]，选择设置，然后按下 MENU 钮。
 - 立体声 1：播放原声。
 - 立体声 2：播放加录的声音。
 - 混合 / 固定：等量混合播放立体声 1 及立体声 2。
 - 混合 / 可变：播放立体声 1 及立体声 2。您可以调整混合平衡。
3. 如果您选择 [混合 / 可变]，请调整混合电平：按下 MENU 钮并选择 [音频设置]。选择 [混合平衡]，使用 SET 转盘调整平衡，然后按下 MENU 钮。

向下转动 SET 转盘可增加立体声 1 的音量，向上转动可增加立体声 2 的音量。



关闭摄像机后，摄像机会重新设置为 [立体声 1]，但摄像机会记下混合平衡。

从磁带记录到存储卡

您能从摄像机内的磁带上记录视频或静止图像。

从磁带记录视频图像

可以选择视频图像尺寸。

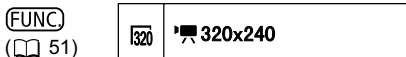

1. 把摄像机设置为 PLAY(VCR) 模式。
2. 选择视频图像尺寸：
按下 FUNC. 钮。在选择视频图像尺寸符号之后选择设置选项，并按下 FUNC. 菜单。
3. 当所需记录的画面出现时，按下开始 / 停止钮。
再次按开始 / 停止钮停止记录。



- 视频图像之数据代码将显示其原始记录于存储卡的日期及时间。
- 使用宽屏幕模式所录制的图像，会有垂直方向压扁的现象。

从磁带记录静止图像

记录在存储卡上的静止图像尺寸为 640x480。可以选择静止图像的质量。



1. 把摄像机设置为 PLAY(VCR) 模式。
2. 选择静止图像质量：
按下 FUNC. 钮。在选择静止图像质量符号之后选择设置选项，并按下 FUNC. 菜单。
3. 当显示屏上出现所需记录的图像时，半按 PHOTO 钮。
 - 摄像机暂停播放，而显示屏上会出现存储卡仍可记录之图像数目及其他信息。
 - 当您按下无线遥控器上的 PHOTO 钮时，即会立即开始记录。
4. 完全按下 PHOTO 钮。
 - 卡存取指示灯闪动。
 - 当磁带设置为暂停播放模式时，您也可以完全按下 PHOTO 钮记录静止图像。







- 使用宽屏幕模式所录制的图像，会有垂直方向压扁的现象。
- 静止图像之数据代码将显示其原始记录于存储卡的日期及时间。

打印静止图像







把摄像机与一台打印机相连，使用直接打印功能，就可以打印静止图像了。在直接打印时您还可以使用打印指定设置（ 115）。

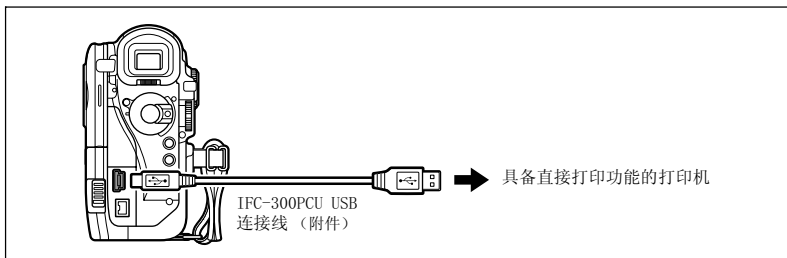



以下类型的打印机可以与您的摄像机相连接：



佳能打印机	Direct Print 兼容 CP 打印机、 PictBridge 兼容 SELPHY CP 打印机	 
	Bubble Jet Direct 兼容 PIXMA 打印机、PictBridge 兼容 SELPHY DS/ PIXMA 打印机	 
兼容 PictBridge 的非佳能打印机		

连接打印机至摄像机



1. 切断摄像机电源，插入保存有静止图像的存储卡。
2. 开启打印机。
3. 把摄像机设置为 PLAY(VCR)· 模式。
4. 使用连接线将摄像机连接至打印机。
 -  出现并更改为 、 或 。处理视频图像或者不能使用摄像机回放的静止图像时不会出现这些标志。
 -  （打印 / 共享）钮亮起，并且当前打印设置将显示约 6 秒钟。

 如果  连续闪烁（时间超过 1 分钟），或者如果没有出现 、 或 ，则说明摄像机没有正确连接至打印机。在这种情况下，从摄像机和打印机上断开连接线，切断摄像机和打印机的电源。再接通两者的电源并重新把摄像机连接至打印机。

-  ○ 在无法打印的图像上“”会显示。
- 参见各种打印机的使用说明书，确定使用何种接口连接线与摄像机相连。佳能 CP 打印机 CP-10 和 CP-100 提供两条直接连接线。使用接头上有 USB 标志的连接线（DIF-100）。
- 我们建议使用家用电源向摄像机供电。
- 还应参阅各自打印机的使用说明书。
- 所连接的打印机不同，打印设置菜单可能也有一些细微差别。

使用 (打印 / 共享) 按钮执行打印

您只需按下  (打印 / 共享) 按钮，即可在不更改设置的情况下打印图像。

1. 使用 CARD + / - 按钮选择您想要打印的静止图像。

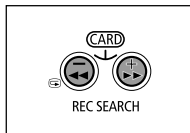

2. 按下 按钮。

- 打印开始。该按钮闪烁，并在打印完成时停止闪烁，平稳发光。
- 如果您想继续打印，使用 CARD + / - 按钮选择其它的静止图像。

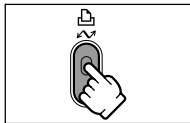

选定打印设置后执行打印

您可以选择打印的份数和打印的其它设置。打印机型号不同，设置选项也各异。

1. 按下 SET 转盘。

- 出现打印设置菜单。
- 根据不同的打印机，在摄像机显示打印设置菜单之前，可能会出现“处理中”的信息。

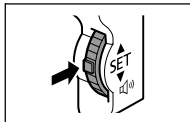

2. 选择打印设置 (109)。

3. 旋转 SET 转盘以选择 [打印] 并按下 SET 转盘。

- 打印开始。打印完成时，打印设置菜单消失。
- 如果您想继续打印，使用 CARD + / - 按钮选择其它的静止图像。



- 非在本摄像机上记录的图像、从计算机中上传的图像、在计算机中编辑过的图像以及改变过文件名的图像均可能无法正确打印。
- 打印时，遵循以下注意事项：
 - 不要切断摄像机或打印机的电源。
 - 不要改变 TAPE/CARD 开关的位置。
 - 不要拆卸连接线。
 - 不要打开存储卡盖或取下存储卡。
- 如果“处理中”信息没有消失，从摄像机和打印机上断开连接线，并重新把摄像机连接至打印机。



○取消打印

- 打印过程中按下 SET 转盘。出现一个确认对话框。选择 [OK] 并按下 SET 转盘。
 - 佳能 PIXMA/SELPHY DS 打印机及 CP600：即使打印未完成也会立即停止打印，打印纸直接通过输出。
 - 佳能 CP 打印机（CP600 除外）：正在执行中的打印无法停止。当前打印任务完成后即停止打印，剩余的打印任务被取消。

○打印错误

如果打印过程中发生了错误，会出现错误信息（ 128）。

- 佳能 PIXMA/SELPHY DS 打印机及 CP600：消除这个错误。打印不能自动恢复时，选择 [继续]，并按下 SET 转盘。如果不能选择 [继续]，选择 [停止]，按下 SET 转盘重试打印。另请参阅打印机说明书，了解详细信息。
- 佳能 CP 打印机（CP600 除外）：选择 [停止] 或者 [恢复] 并按下 SET 转盘。
（在有些错误信息情况下并不出现 [恢复] 设置，此时，选择 [停止]。）
另请参阅打印机说明书，了解详细信息。
- 如果错误仍未消失，而且没有重新开始打印，则执行以下步骤：
 1. 断开连接线。
 2. 把摄像机的 POWER 开关转换至 OFF 并重新打开至 PLAY(VCR)。
 3. 重新连接连接线。

○当您完成打印任务时：

1. 从摄像机和打印机上断开连接线。
2. 关闭摄像机电源。

选择打印设置

对所有的打印机而言，选择打印份数的步骤都是一样的。其它的打印设置程序则因对打印机型号不同而各异。在连接之后，查看出现在摄像机屏幕左上角的图标，并参阅相关页码的说明。



109



111



112

选择打印份数

对同一张静止图像而言，最多可以选择打印 99 份。

1. 在打印设置菜单中，旋转 SET 转盘以选择 (份数) 并按下 SET 转盘。



2. 旋转 SET 转盘以选择打印的份数并按下 SET 转盘。



设置打印风格

打印纸设置	打印纸尺寸	打印机型号不同，可用的纸张大小也各异。
	打印纸类型	照片纸、高级照片纸、默认
	打印纸设计	无边框的、有边框的、2- 页面布局、4- 页面布局、8- 页面布局、9- 页面布局、16- 页面布局、默认
(日期打印)		开、关、默认
(打印效果)		开、关、VIVID、NR、VIVID+NR、默认



- 打印机型号不同，打印设置选项和 [默认] 设置也各异。要了解详细信息，请参阅所用打印机的使用说明书。
- [有边框的]：打印时，图像面积相对保持不变，与记录的图像相同。
[无边框的]：记录的图像的中心部分以放大的尺寸打印。图像的上下和侧边可能会被稍稍修剪。
- 使用佳能 PIXMA/SELPHY DS 打印机时，可选择 [VIVID]，[VIVID+NR] 和 [NR]。
- 当对 [打印纸设计] 选择 [2- 页面布局]、[4- 页面布局]、[9- 页面布局] 或 [16- 页面布局] 时，请把 [打印纸尺寸] 设置为 [10 x 14.8cm]。您可以使用 Canon PIXMA/SELPHY DS 打印机在照片贴纸上进行打印。当选择 [8- 页面布局] 时，请把 [打印纸尺寸] 设置为 [5.4 x 8.6cm]。您可以使用 Canon SELPHY CP 打印机在照片贴纸上进行打印。

打印纸设置

1. 在打印设置菜单中，旋转 SET 转盘以选择 [打印纸设置] 并按下 SET 转盘。



2. 旋转 SET 转盘以选择打印纸尺寸并按下 SET 转盘。
选择您的打印机中打印纸集合里的打印纸尺寸。



3. 旋转 SET 转盘以选择打印纸类型并按下 SET 转盘。
选择您的打印机中打印纸集合里的打印纸类型。



4. 旋转 SET 转盘以选择一个布置选项并按下 SET 转盘。



在打印中包含日期

1. 在打印设置菜单中，旋转 SET 转盘以选择 ⊙ (日期) 并按下 SET 转盘。



2. 旋转 SET 转盘以选择一种日期打印选项并按下 SET 转盘。



设置打印效果（图像优化）

这一功能使用摄像机的记录信息来优化图像数据，从而获得高质量的打印效果。

1. 在打印设置菜单中，旋转 SET 转盘以选择 （打印效果）并按下 SET 转盘。



2. 旋转 SET 转盘以选择一种设置并按下 SET 转盘。



设置打印风格

打印纸	卡片 1*、卡片 2*、卡片 3*、信纸大小、A4 关于纸张类型的详情，请参考打印机使用指南。
边框	无边框的 直接打印至页面的边缘。 有边框的 打印带有边框。

* 建议纸张尺寸



○ 对于 L 尺寸 (2304x1736) 的静止图像，建议的纸张大小最大为 A4。

○ [有边框的]：打印时，图像面积相对保持不变，与记录的图像相同。

[无边框的]：记录的图像的中心部分以放大的尺寸打印。图像的上下和侧边可能会被稍稍修剪。

1. 在打印设置菜单中，旋转 SET 转盘以选择 [风格] 并按下 SET 转盘。



2. 确信已经选定了 （打印纸）并按下 SET 转盘。



3. 旋转 SET 转盘以选择纸张大小并按下 SET 转盘。

- 选择您的打印机中纸张集合里的纸张大小。
- 按下 MENU 钮可以重新返回打印设置菜单。



4. 旋转 SET 转盘以选择 (边框) 并按下 SET 转盘。



5. 旋转 SET 转盘以选择一种边框选项并按下 SET 转盘。

按下 MENU 钮可以重新返回打印设置菜单。



设置打印风格

图像	标准	每页打印一张静止图像。
	多重	在一个页面上打印 8 张相同的静止图像。
边框	无边框的	直接打印至页面的边缘。
	有边框的	打印带有边框。
日期	开	打印带有日期。
	关	打印不带日期。



- 当 [图像] 设置为 [多重] 时, 不能选择 [边框] 和 [日期] 的设置。
- [有边框的] : 打印时, 图像面积相对保持不变, 与记录的图像相同。
[无边框的]/[多重] : 记录的图像的中心部分以放大的尺寸打印。图像的上下和侧边可能会被稍稍修剪。
- 只有在照片大小打印纸上打印时才能选择 [多重]。
- CP 打印机 CP-10 和 CP-100 不支持日期打印功能。

1. 在打印设置菜单中, 旋转 SET 转盘以选择 [风格] 并按下 SET 转盘。



选择图像风格

2. 确信已经选定  (图像) 并按下 SET 转盘。



3. 旋转 SET 转盘以选择图像风格并按下 SET 转盘。

按下 MENU 钮可以重新返回打印设置菜单。



选择边框

2. 旋转 SET 转盘以选择  (边框) 并按下 SET 转盘。



3. 旋转 SET 转盘以选择一种边框选项并按下 SET 转盘。

按下 MENU 钮可以重新返回打印设置菜单。



在打印中包含日期

2. 旋转 SET 转盘以选择  (日期) 并按下 SET 转盘。



3. 旋转 SET 转盘以选择一种日期打印选项并按下 SET 转盘。

按下 MENU 钮可以重新返回打印设置菜单。



C

打印

剪裁设置

在开始剪裁设置之前设置打印风格。

1. 在打印设置菜单中，旋转 SET 转盘以选择 [剪裁] 并按下 SET 转盘。

剪裁框出现。



2. 更改剪裁框的大小。

- 朝 **T** 方向移动变焦杆，以缩小剪裁框，朝 **W** 方向移动扩大剪裁框。
- 如果要取消剪裁设置，朝 **W** 方向移动变焦杆直至剪裁框消失。



3. 移动剪裁框。

- 旋转 SET 转盘以移动剪裁框。按下 SET 转盘可以在剪裁框的方向（上/下或右/左）和朝向（垂直/水平）之间切换。
- 按下 MENU 钮可以重新返回打印设置菜单。



○ 关于剪裁框的颜色（仅适用于佳能 CP 打印机）：

- 白色：无剪裁设置。
- 绿色：建议的剪裁大小。（根据图像大小、纸张大小或边框设置不同，剪裁框可能不会以绿色出现。）
- 红色：图像被放大，超过了建议的大小。打印出来的图像会不清晰。

○ 剪裁设置仅对单张图像适用。

○ 执行以下操作时，剪裁设置被取消：

- 当您关闭摄像机电源时。
- 当您断开接口连接线时。
- 当您放大剪裁框超过其最大尺寸时。



在打印指定设置下执行打印

您可以选择多张静止图像用于打印并设置打印的份数。这些打印指定设置支持数码打印指定格式（DPOF）标准并能够在支持 DPOF 的打印机上打印输出（106）。最多可以选择 998 张静止图像。

选择静止图像用于打印（打印指定）

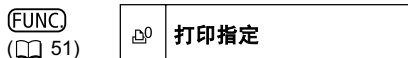
设置打印指定时，不要连接 USB 或 DV 连接线到摄像机上。





1. 把摄像机设置为 PLAY(VCR)· 模式。
2. 按下 FUNC. 钮。
3. 选择 [ 打印指定] 并按下 SET 转盘。
4. 选择打印份数并按下 SET 转盘。
5. 按下 FUNC. 钮。

要删除打印指定，在第 3 步中设置份数为 0。

在索引屏幕显示中进行选择





1. 把摄像机设置为 PLAY(VCR)· 模式。
2. 向 **W** 方向移动变焦杆。
 - 最多可以出现 6 张图像。
 - 选择您想要打印的图像。
3. 按下 MENU 钮并选择 [存储卡操作]。选择 [ 打印指定]。
4. 按下 SET 转盘并利用 SET 转盘设置打印份数。
“” 出现在图像上。
5. 按下 MENU 钮。

要取消打印指定，把打印份数设置为 0 即可。

删除全部打印指定

MENU
(63)







1. 把摄像机设置为 PLAY(VCR)· 模式。
2. 按下 MENU 钮并选择 [存储卡操作]。
3. 选择 [删除所有打印指定]。
出现“删除所有  打印指定?”、[否] 和 [是]。
4. 选择 [是]。
所有的“”均消失。
5. 按下 MENU 钮。

打印

MENU
(63)



1. 把摄像机设置为 PLAY(VCR)· 模式。
2. 将打印机连接到摄像机上 (106)。
3. 按下 MENU 钮并选择 [ 打印]。
 - 出现打印设置菜单。
 - 当您连接至一台具备直接打印功能的打印机并在没有设置打印指定时选择 [ 打印] 时，会出现“设置打印指定 ”。
4. 确信已经选定 [打印] 并按下 SET 转盘。
打印开始。打印完成时，打印设置菜单消失。



○ 根据所连接的打印机，您可以在第 3 步之前选择风格或纸张设置。

○ 取消打印 / 打印错误 (108)

○ 重新开始打印

按下 MENU 钮并选择 [ 打印]。在打印设置菜单中选择 [恢复] 或 [继续] 并按下 SET 转盘。将会打印剩余的图像。

在下列情况下，打印无法重新开始：

- 当您更改打印指定设置时。

- 当您删除一张附有打印指定设置的静止图像时。

传输视频记录至计算机

您可以使用 USB 连接线或 IEEE1394 (DV) 连接线把视频记录传输到计算机上。在把磁带上的视频记录传输至计算机之前，请务必做好以下准备工作：

通过 USB 连接线连接

- 一台运行 Windows XP (Service Pack 1 或 Service Pack 2) 且配备有 USB2.0 (Hi-Speed) 端子的计算机
- 一根 USB 连接线 (附送)
- 佳能 USB 视频驱动程序 (该驱动程序包含在附送的 DIGITAL VIDEO SOLUTION DISK 光盘中)
- Windows Movie Maker 2 (SP1 为第 2.0.3312.0 版、SP2 为第 2.1.4026.0 版)

通过 IEEE1394 (DV) 连接线连接

- 一台配备有 IEEE1394 (DV) 端子或 IEEE1394 (DV) 捕获板的计算机。
- 一根 DV 连接线 (独立销售)
- 适当的驱动程序
驱动程序预装在 Windows 98 第二版之后的 Windows 操作系统和 Mac OS 9 之后的 Mac 操作系统中。当摄像机连接到计算机时，将会自动安装驱动程序。
- 视频编辑软件
您可以使用计算机或视频捕获板上所捆绑的任何 IEEE1394 兼容视频编辑软件。也可以使用操作系统随带的视频编辑软件 (Windows XP/Windows ME 上的 Windows Movie Maker；Mac OS 9 及更高版本上的 iMovie)。

准备工作

1. 开启计算机。

如果想使用 USB 连接线连接摄像机，您需要安装佳能 USB 驱动程序。详细信息请参阅 *数码视频软件的使用说明书*。

2. 把摄像机设置为 PLAY(VCR)· 模式。

3. 使用 USB 连接线时：

按下 MENU 钮并选择 [录像设置]。选择 [AV → DV/ ]，将其设置为 [关]，然后按下 MENU 钮。

4. 使用 USB 连接线或 DV 连接线把摄像机连接到计算机。

这样即完成了准备工作，并可以开始传输视频记录了。

5. 启动软件。

请参考软件的使用说明书。

连接图

检查 DV 或 USB 端子的类型和方向，并确保 DV 连接线或 USB 连接线连接正确。

① 使用 USB 连接线

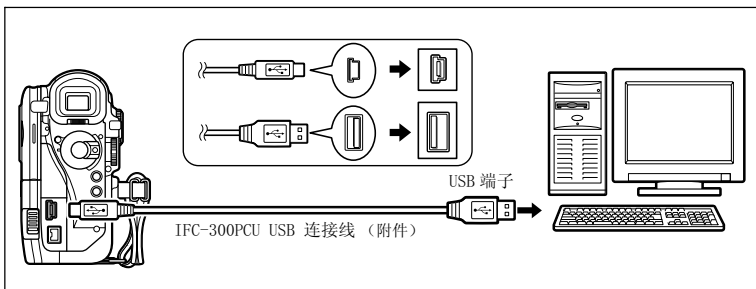

② 使用 IEEE1394 (DV) 连接线

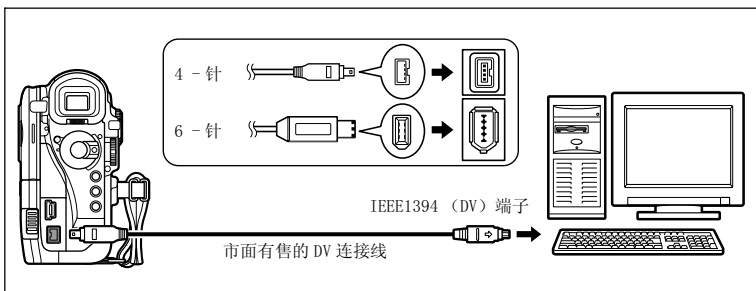

- 根据软件及计算机的规格 / 设置而定，可能无法正确运作。
- 如果计算机连接至摄像机时停止操作，请拔除及重新连接 DV 连接线。如果问题持续，请拔除接口连接线，关闭摄像机及计算机，然后再次开启摄像机及计算机，并重新连接。
- 在使用 DV 连接线将摄像机连接至计算机之前，确保摄像机和计算机没有通过 USB 连接线相连，并且计算机也没有连接其他 1394 设备。
- 在使用 USB 连接线将摄像机连接至计算机之前，要确信摄像机和计算机没有通过 DV 连接线相连。否则，计算机可能无法正常操作。
- 视所用的视频编辑软件而定，您可能需要把摄像机的电源开关设置为除 PLAY 以外的模式。另请参考编辑软件的使用说明书。



- 连接计算机时，建议使用家用电源为摄像机供电。
- 详细说明请参考计算机的使用说明书。
- 附送光盘中的 ZoomBrowser EX 和 Image Browser 程序仅限于存储卡上记录的图像。

将存储卡上的图像传输至计算机（直接传输）

使用附送的 USB 连接线和数码视频软件，您只需按下 （打印 / 共享）钮即可把图像传输到计算机上。

C

准备工作

第一次将摄像机连接至计算机时，您需要安装软件并设置自动执行设置。从第二次传输开始，您只需要将摄像机连接至计算机即可传输图像。

1. 安装所提供的数码视频软件。

参见 *数码视频软件使用说明书* 中 *安装软件* 一节。

1. 把摄像机设置为 PLAY(VCR) 模式。

2. 使用 USB 连接线将摄像机连接至计算机。

参见 *数码视频软件使用说明书* 中 *连接摄像机及计算机* 一节。

3. 设置自动执行设置。

- 参见 *数码视频软件使用说明书* 中 *启动 CameraWindow* 一节。
- 在摄像机屏幕上出现直接传输菜单，并且  钮点亮。







- 传输数据至计算机（当摄像机的存储卡存取指示灯闪烁）时，请勿拔除 USB 连接线、打开存储卡盒盖、取出存储卡、更改 TAPE/CARD 开关的位置或关闭摄像机及计算机，否则可能会导致存储卡的数据损坏。
- 视软件及计算机的规格 / 设置而定，可能无法正常操作。
- 存储卡内的图像文件及保存在计算机硬盘的图像文件是重要的原始图像文件，如果您需要使用计算机内的图像文件，请先复制该文件，然后使用该副本，并保留原始的文件。
- 在使用 USB 连接线将摄像机连接至计算机之前，要确信摄像机和计算机没有通过 DV 连接线相连。否则，计算机可能无法正常操作。



- 把摄像机连接计算机时，建议使用家用电源为摄像机供电。
- 请参考计算机的说明书。
- Windows XP 及 Mac OS X 的使用者：
您的摄像机配备标准的图像传输协议（PTP）。本协议让您无需安装 DIGITAL VIDEO SOLUTION DISK 光盘上的软件，仅需使用 USB 连接线把摄像机连接到计算机，即可轻易下载静止图像（仅适用于 JPEG）。

传输图像

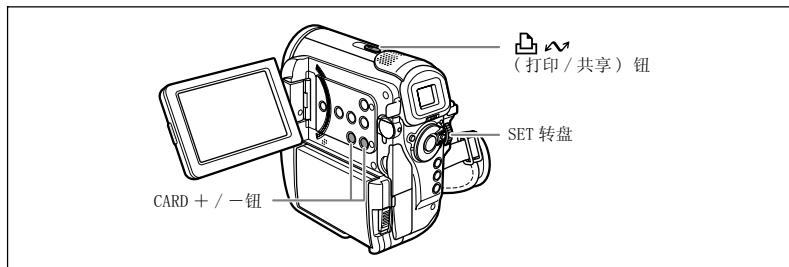

要传输附带 DPOF 传输图像的图像，您必须设置 DPOF 传输图像（[121](#)）。

 全部图像...	向计算机传输全部图像。
 未传输图像...	只向计算机传输那些没有传输过的图像。
 DPOF 传输图像...	只向计算机传输附带 DPOF 传输图像的图像。
 选择并传输...	允许您选择一张图像并将选定的图像传输到计算机中。
 设置桌面...	允许您选择一张静止图像并将选定的图像传输到计算机中作为设置桌面。



1. 转动 SET 转盘来选择设置选项。

2. 按下 按钮。

[ 全部图像] [ 未传输图像] [ DPOF 传输图像]：

图像将被传输到计算机并显示在屏幕上。

当传输完成时，摄像机显示出传输菜单。

要取消传输，旋转 SET 转盘以选择 [取消] 并按下 SET 转盘，或者按下 MENU 按钮。



3. 使用 CARD +/- 按钮选择您想要传输的图像。

4. 按下 按钮。





• [ 选择并传输]：选定的图像将被传输到计算机并显示在屏幕上。

如果要继续传输，使用 CARD +/- 按钮选择其它的图像。

• [ 设置桌面]：选定的图像被传输到计算机中并显示在桌面上。

• 按下 MENU 按钮可以重新返回传输菜单。



○ 您可以按下 SET 转盘代替  按钮。在 [ 全部图像]、 [ 未传输图像] 或者 [ DPOF 传输图像] 情况下，会出现一个确认信息。旋转 SET 转盘以选择 [确定] 并按下 SET 转盘。

○ 使用  按钮执行传输时，即使切换 POWER 开关，摄像机仍然保持传输设置。

○ 当摄像机连接到计算机并显示选择图像的屏幕时，按下 MENU 按钮。传输菜单将会显示。

○ SD 存储卡的保护开关在图像传输过程中被激活时，图像不会被标记成“已经传输”，以后若选择 [ 未传输图像] 时，它才会再次传输。

选择图像用于传输（传输指定）

您可以选择图像用于传输至计算机。这些传输指定设置支持数码打印指定格式（DPOF）标准。最多可以选择 998 张图像。

设置传输指定时，不要将 USB 或 DV 连接线连接至摄像机。

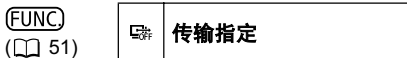

1. 把摄像机设置为 PLAY(VCR)· 模式。
2. 按下 FUNC 钮。
3. 在选择 [传输指定] 之后选择 [开]，并按下 SET 转盘。
4. 按下 FUNC 钮。

要取消传输指定，请在第 3 步中选择 [关]。

在索引屏幕显示中进行选择



1. 把摄像机设置为 PLAY(VCR)· 模式。
2. 向 **W** 方向移动变焦杆。
最多可以出现 6 张图像。
3. 按下 MENU 钮并选择 [存储卡操作]。选择 [传输指定]。
4. 在您想要传输的图像上按下 SET 转盘。

“”出现在图像上。

5. 按下 MENU 钮。
要取消传输指定，再次按下 SET 转盘即可。

删除全部传输指定



1. 把摄像机设置为 PLAY(VCR)· 模式。
2. 按下 MENU 钮并选择 [存储卡操作]。
3. 选择 [删除所有传输指定]。
出现“删除所有 传输指定？”、[否] 和 [是]。
4. 选择 [是]。
所有的“”均消失。
5. 按下 MENU 钮。

使用 NETWORK 模式 (DV Messenger 第 2 版)

使用 Windows XP 专用的 DV 网络软件 (DV Messenger)，您可以通过计算机操作您的摄像机，通过因特网可使用摄像机进行视频会议或在家远程访问到摄像机。

从以下主页下载 DV Messenger 和 DV 网络软件使用说明书。有关详情，请参考 *DV 网络软件使用说明书*。

www.canon.com.cn/down/static/driverflistview.html

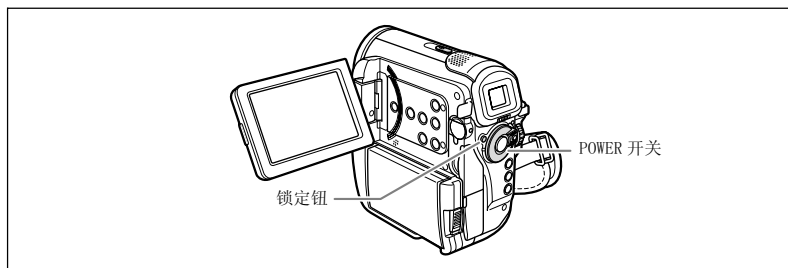

使用 DV Messenger 的准备工作

1. 开启计算机并安装 DV Messenger。

如果您要使用 USB 连接线连接到摄像机，您也需要安装佳能 USB 视频驱动程序 (所需的 USB 视频驱动程序将随 DV Messenger 一起下载)。

2. 把电源转接器连接到摄像机。

3. 按下锁定钮并把 POWER 开关切换为 NETWORK。

4. 使用 USB 连接线或 DV 连接线把摄像机连接到计算机。

摄像机的屏幕上显示“网络连接模式”。

5. 打开 DV Messenger。



在使用 USB 连接线将摄像机连接至计算机之前，要确信摄像机和计算机没有通过 DV 连接线相连。否则，计算机可能无法正常操作。



○ 在 NETWORK 模式下只能使用摄像机的以下功能：

- 当 DV Messenger 的 [摄像机] 控制面板显示时：变焦及对焦

- 当 DV Messenger 的 [录像机] 控制面板显示时：内置扬声器的音量调节

○ 只有在显示 DV Messenger [摄像机] 控制面板的情况下，才能通过无线遥控器操作变焦功能。其他所有操作都不能通过无线遥控器执行。





故障排除

如果使用摄像机时遇到问题，请参考此列表。如果问题仍未能解决，请与经销商或佳能服务中心联系。





电源

问题	解决方法	
无法开启摄像机。	电池已耗尽。请充电或换新电池。	15
	正确放置电池。	15
摄像机自动关闭电源。	电池已耗尽。请充电或换新电池。	15
	启动了省电功能。开启摄像机电源。	26
无法打开磁带仓。	电池已耗尽。请充电或换新电池。	15
	完全打开磁带仓盖。	18
装入 / 取出磁带时，磁带仓卡在中间。	电池已耗尽。请充电或换新电池。	15
液晶显示屏 / 取景器于开启后自动关闭。	电池已耗尽。请充电或换新电池。	15
电池不充电。	在 0 °C 至 40 °C (32 °F 至 104 °F) 的温度范围内对电池充电。	-
	电池在使用过程中变热，可能无法充电。等待电池温度降到 40 °C (104 °F) 以下再重新尝试充电。	-
	电池已经损坏。使用不同的电池。	-

摄像 / 播放

问题	解决方法	
按下按钮时没有任何作用。	开启摄像机电源。	26
	放入磁带。	18
摄像机无法对焦。	该主体无法自动对焦。使用手动对焦。	47
	使用屈光度调整杆调整取景器。	20
	镜头太脏。清洁镜头。	135
取景器上的图像模糊。	使用屈光度调整杆调整取景器。	20
屏幕上出现一条垂直的光线。	黑暗环境下的强光会令图像出现一条垂直的光线（模糊），这不是故障。	-
屏幕上非正常字符出现。摄像机不能正常操作。	摄像机使用微型处理器。外部干扰噪声或静电会导致屏幕上出现非正常字符。这种情况下，断开电源，片刻之后重新连接。如果故障仍然存在，请断开电源，并使用锥形工具按 RESET 按钮。按下 RESET 钮复位所有设置。	9
“  ”在屏幕中闪动。	放入磁带。	18
“  ”在屏幕中闪动。	电池已耗尽。请充电或换新电池。	15
“  ”在屏幕中闪动。	探测到结露。请参考右侧页数。	126
“  ”在屏幕上闪动红光。	摄像机发生故障。与佳能服务中心联系。	-
屏幕上出现“取出磁带”。	取出后再放入磁带。	18
屏幕上出现“设置时区、日期和时间”。	设置时区，日期和时间。	24
	内置纽扣锂电池，并设置时区，日期和时间。	132
无线遥控器失效。	[无线遥控器] 设置为 [开]。	68
	无线遥控器的电池电量耗尽。更换电池。	21

磁带操作 - 摄像

问题	解决方法	
显示屏上没有画面。	把摄像机设置为 CAMERA+  模式。	26
按下开始 / 停止钮也无法开始摄像。	把摄像机设置为 CAMERA+  模式。	26
	放入磁带。	18
	磁带已经到末端 (“  结束”在屏幕上闪动)。回卷或更换磁带。	18
	磁带被保护 (“  ”在屏幕上闪动)。更改保护开关的位置。	131
声音失真。	当在高音 (例如: 焰火、击鼓或音乐会) 附近区域记录时, 声音可能会失真。当您把菜单中的 [麦克风减弱] 设置为 [开], 或者当您手动调节音频记录电平时, 可以正确记录声音。	70
记录的声音音量比实际音量小。	当在高音 (例如: 焰火、击鼓或音乐会) 附近区域记录时, 记录的音量可能与实际不符。当您手动调节音频记录电平时, 可以正确记录声音。	70
	将菜单中的 [麦克风减弱] 设置为 [关]。	66

磁带操作 - 播放

问题	解决方法	
按下按钮后不起作用。	把摄像机设置为 PLAY(VCR)+  模式。	33
	放入磁带。	18
	磁带已经到末端 (“  结束”在屏幕上闪动)。回卷磁带。	33
电视屏幕上没有画面。	把 [AV → DV / ] 设置为 [关]。	65
磁带仍在转动, 但电视屏幕上没有画面。	电视的电视 / 视频选择器没有设置为 [视频]。把选择器设置为 [视频]。	37
	视频磁头太脏。视频磁头需要清洁。	134
	尝试播放或转录受版权保护的磁带。停止播放或转录。	-
内置扬声器没有发出声音。	关掉了扬声器的声音。使用 SET 转盘调整音量。	36
在暂停播放时磁带停止。	在播放或音频配音时, 播放暂停持续 4 分 30 秒以上, 摄像机将关闭, 以保护磁带和视频磁头。再次播放磁带, 并按下  /  暂停钮。	-



存储卡操作

问题	解决方法	
存储卡无法插入。	按入的方向不对。把它转为正确的方向，再尝试插入。	19
无法记录至存储卡。	插入存储卡。	19
	存储卡已满。更换存储卡或删除图像。	93
	格式化存储卡。	94
	图像编号已达到最大值。把 [文件编号] 设置为 [重新设置]，并插入新的存储卡。	68
无法播放存储卡。	SD 存储卡被保护。更改保护开关的位置。	19
	把摄像机设置为 PLAY(VCR) 模式。	35
无法删除图像。	插入存储卡。	19
	图像被设置为保护。取消保护。	92
“  ”红色闪动。	SD 存储卡被设置为保护。请更换保护开关的位置。	19
	存储卡发生问题。把摄像机电源关闭，并把存储卡取出再插回。如果标记持续闪动，请把存储卡格式化。	94

打印

问题	解决方法	
即使正确连接摄像机和打印机，打印机仍无法操作。	<ol style="list-style-type: none"> 1. 把摄像机设置为 PLAY(VCR) 模式。 2. 拔除 USB 连接线后再重新连接。 3. 关闭打印机后再开启。 	-

编辑

问题	解决方法	
通过摄像机的 DV 端子不能进行正常配音。	把 [AV → DV/ ] 设置为 [关]。	65
	错误的信号格式。可通过 AV 端子进行配音。请参考连接设备的使用说明书。	-

结露

当摄像机迅速从寒冷地方到温暖的地方时，摄像机的内部可能会出现结露（水滴）。请在检测到结露时停止使用摄像机，否则可能会对摄像机造成损坏。

在下列情况可能造成结露：

把摄像机从空调房间带到温暖潮湿的环境时

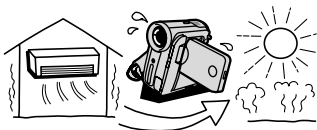

把摄像机从寒冷地方带到温暖的地方时

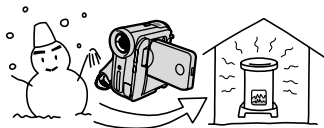

把摄像机留在潮湿的房间时

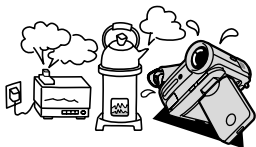



当寒冷的环境急速变热时



如何避免发生结露：

- 请取出磁带并把摄像机放入密封的塑料袋内。在摄像机慢慢适应温度变化后，再从塑料袋取出摄像机。

检测到结露时：

- 摄像机停止操作，显示屏会出现约 4 秒钟的“已结露”。“ ”标记开始闪动。
- 如果装入了磁带，就会显示警告提示“已结露”及“取出磁带”，同时  开始闪动。立即取出磁带，并保持磁带仓开启。把磁带留在摄像机内可能会损坏磁带。
- 探测到结露时，您不可以装入磁带。

重新使用：

- 要等待约 1 小时雾气才会完全蒸发。当结露警告停止闪动后，至少再等 1 小时再使用摄像机。

提示列表



提示	解释	
设置时区、日期和时间	没有设置时区、日期及时间。每次开启电源时都会出现，直到设置时区、日期及时间为止。	24
更换电池	电池耗尽，请更换电池或为电池充电。	15
磁带被设置为防止擦写	磁带被保护，请更换磁带或更改保护开关的位置。	131
取出磁带	摄像机停止操作来保护磁带。请取出磁带后重新放入。	18
检查输入	没有连接 DV 连接线或 USB 连接线，或已关闭连接的数码设备的电源。	98 117
已结露	摄像机检测到结露。	126
已结露 取出磁带	摄像机检测到结露。取出磁带。	126
磁带结束	磁带已到末端。请回卷或更换磁带。	-
检查录像带 请确认 [不同规格]	您试图在以 HDV 格式录制的磁带上进行音频配音。	-
不同规格 不能重放	您试图播放以 HDV 格式录制的磁带。	-
检查录像带 [记录模式]	您试图在非 SP 模式下记录的磁带上进行音频配音。	103
检查录像带 [音频模式]	尝试在以 16 位或 12 位 4 声道录制的磁带上进行音频配音。	103
检查录像带 [空白]	您试图在有空白区的磁带上进行音频配音。	103
磁头脏了，请使用清洗带	磁头脏，请清洁磁头。	134
版权保护重放限制	尝试播放受版权保护的磁带。	100
版权保护复制限制	尝试复制受版权保护的磁带，当模拟输入记录期间，接收到异常信号时也可能出现。	100

存储卡的相关提示

提示	解释	
没有存储卡	摄像机没有插入存储卡。	19
存储卡被设置为防止擦写	SD 存储卡设置为防止擦写。更换存储卡或更改保护开关的位置。	19
没有图像	存储卡上没有记录任何图像。	-
存储卡错误	发生存储卡错误，摄像机无法拍摄或播放图像。 错误可能是暂时性的。如果提示在 4 秒钟后消失而“ ”以红色闪烁，请关闭摄像机电源，并取出存储卡后再插入。如果“ ”转为绿色，则可以继续拍摄 / 播放。	-
存储卡已满	存储卡没有剩余空间。请更换存储卡或删除图像。	-
命名错误	文件夹及图像编号已达到最大值。	68
不能识别的图像	图像不以兼容 JPEG 压缩方式或摄像机不兼容的压缩记录，或图像文件损毁。	-
打印指定错误	尝试在打印指定中设置 998 个以上静止图像。	-
传输指定错误	您试图设置超过 998 个的传输指定。	121
不可传输!	您试图传输一个短片文件作为壁纸。	120
不能记录此图像	视信号而定，某些模拟图像可能无法记录至存储卡。	-
正在创建启动图像	正在创建启动图像。	-
这幅图像不能设置为启动图像	您尝试使用以其他摄像机记录并本摄像机不兼容的压缩方式记录，或曾在计算机上编辑的图像。	73
静止图像太多断开 USB 连接线	断开 USB 连接线并减少存储卡中静止图像的数量，使之少于 1800 张。如果在计算机屏幕上出现一个对话框，关闭它。再重新连接 USB 连接线。	-



直接打印的相关提示

摄像机屏幕上可能出现下列提示。有关错误提示对应的解决方法，另请参考打印机说明书。



Canon PIXMA/SELPHY DS 打印机：

○ 下列情况下，请务必参考打印机的说明书：

- 打印机上的错误指示灯闪烁时。
- 对于配备操作面板的打印机及能连接电视机的打印机：当面板或电视监视器上显示错误代码或错误提示时。

○ 如果问题仍然存在，请咨询您的经销商或联系清单（与打印机或打印机手册一起提供）中的佳能服务中心。

提示	解释
打印纸错误	纸张有问题。插入错误纸张、墨水不适用于所选择的纸张或送纸盒打开。
缺纸	纸匣装入不正确或纸张用完。如果打印机配备了相片打印纸盒，请使用 Paper Feed（供纸）开关指定纸张的进给位置。
卡纸	打印时夹纸。选择 [停止] 以取消打印。清除纸张后，重新装入纸张并按打印机上的 RESUME（恢复）钮。
打印纸被更换	进行打印设置及开始打印之间已更改纸张大小。
介质类型错误	您尝试使用打印机不支持的纸张大小 / 类型。
打印纸规格不符	您尝试在摄像机无法使用的纸张上打印。
墨水错误	墨水匣有问题。
缺墨	墨水匣没有装入或墨水匣已流空。
低墨量	墨水匣快要用完。请准备新的墨水匣。选择 [继续] 以重新打印。
墨盒错误	墨水匣有问题。
打印纸与墨水不匹配	所选择的纸张类型无法使用此墨水。
废墨水盒满	废墨料盒已满。选择 [继续] 重新打印。如果要更换废墨水槽（废墨水吸收器），请咨询您的经销商或联系清单（与打印机或打印机手册一起提供）中的佳能服务中心。
文件错误	您尝试打印用其他摄像机记录、压缩方式不同或曾经在计算机上编辑的图像。
不能打印!	您尝试打印用其他摄像机记录、压缩方式不同或曾经在计算机上编辑的图像。
没能打印 X 张图像	您尝试使用打印指定设置打印使用其他摄像机记录、压缩方式不同或曾经在计算机上编辑的 X 张图像。
设置打印指定 	存储卡上没有任何静止图像带有  打印指定标记。
不能剪裁	您尝试剪裁用其他摄像机录制的图像。
重新剪裁	您在进行剪裁设置后更改打印风格。
打印机错误	取消打印。关闭打印机后再开启，然后查看打印机状态。
打印错误	取消打印，断开 USB 连接线并关闭打印机电源。等待一会儿，重新接通打印机电源并重新连接 USB 连接线。请查看打印机的状态。当您正在使用   按钮打印时，检查打印设置。
硬件错误	取消打印。关闭打印机后再开启，然后查看打印机状态。如果打印机配备了电池，则其电量可能已经耗尽。这种情况下，请关闭打印机，更换电池并重新启动。
打印机电池需要充电	打印机电池耗尽。
通信错误	打印机遭遇数据传输错误。取消打印，断开 USB 连接线并关闭打印机电源。等待一会儿，重新接通打印机电源并重新连接 USB 连接线。当您正在使用   按钮打印时，检查打印设置。或者，您试图从含有过量图像的存储卡中执行打印。减少图像的数量。
检查打印设置	打印设置不能用于使用   按钮打印。
打印机在使用中	打印机正在使用中，请查看打印机的状态。

提示	解释
打印机预热	打印机正在预热。如果几秒后提示没有消失，请查看打印机的状态。
打印纸错误	纸张选择杆发生问题。请调整纸张选择杆至适当的位置。
打印机盖开启	请关好打印机盖。
没有打印头	打印机中没有安装打印头，或者打印头出现故障。

C**故障？**

使用注意事项

摄像机

- 请勿使用取景器或液晶显示屏握持摄像机。
- 在高温气温下，请勿把摄像机留在车内及高湿的地方。
- 请不要在靠近强电场或强磁场的地方如电视、离子电视或移动电话附近使用摄像机。
- 请勿把镜头或取景器直接指向强烈光源，也不要把摄像机置放强烈光源的照射位置。
- 请勿在多尘或风沙地方使用摄像机，沙尘可能会损坏磁带、摄像机及镜头，请在使用后装上镜头盖。
- 本摄像机并不防水。如果让水、泥或盐进入摄像机或磁带的内部，可能会造成损坏。
- 请小心照明设备所产生的热力。
- 请勿拆开摄像机。如果摄像机无法正常操作，请与合格的维修人员联系。
- 请小心使用摄像机。请勿使摄像机受震动或撞击，否则可能会造成损坏。
- 避免把摄像机置于温度会突然转变的地方。如果把摄像机迅速从寒冷的地方带进温暖的地方，内部零件会出现结露的情况（ 126）。

电池

危险！

请妥善处理电池。

- 电池应远离火源（否则可能会爆炸）。
- 请勿让电池暴露在摄氏 60 °C（140 °F）以上的环境，并且请勿让电池接近电暖器或在炎热天气下把电池置于汽车内。
- 请勿试图拆解或改装电池。
- 请勿丢掷或敲打电池。
- 请勿弄湿电池。

- 完全充电的电池电量会自然流失。因此，请在当天或前一天进行充电。
- 不使用电池时，请装上端子盖。如果端子接触金属物件，可能导致短路及损坏电池。
- 如果端子有污垢，可能会导致电池或摄像机接触不良。请使用软布擦拭。
- 长时间（约一年）存放已充电的电池可能会缩短其寿命或影响性能。建议先使用摄像机把电池完全放电，然后存放在摄氏 30 °C（86 °F）以下的干燥地方。如果长时间不使用电池，请每年至少一次使用摄像机把电池完全充电后再完全放电，然后继续存放。如果您有一枚以上的电池，请同时处理所有电池。
- 您可以在摄氏 0 °C 至 40 °C（32 °F 至 104 °F）的范围内使用电池，但在摄氏 10 °C 至 30 °C（50 °F 至 86 °F）的范围内性能最佳。在低温情况下，电池的性能会暂时降低，请在使用之前把电池放在口袋内保暖。
- 如果电池在充电后的使用时间持续减少（常温），请更换电池。

有关电池端子盖

电池端子盖附有 [] 形状的小孔。您可以藉此分辨已充电及没有充电电池。例如，使用已充电的电池时，装上端子盖后 [] 形状的小孔将显示银色标签。

电池的背面

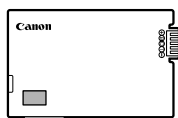

盖上了端子盖
已充电



没有充电

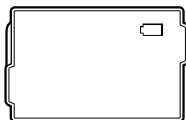

磁带

- 使用后请回卷磁带。如果磁带松弛及受损，可能会导致图像及声音失真。
- 把磁带放回盒中，然后以直立方式存放。
- 使用后请勿把磁带留在摄像机内。
- 请勿使用有接合磁带或非标准的磁带，否则可能会损坏摄像机。
- 请勿使用曾经卡带的磁带，否则可能会导致磁头肮脏。
- 请勿把任何异物插入磁带上的小孔中或使用玻璃胶纸封住这些小孔。
- 请小心使用磁带，掉落或强烈撞击皆有可能使磁带受损。
- 如果长时间存放磁带，请在每次使用之前先回卷。
- 如果磁带配备记忆功能，则使用后金属端子可能会变得肮脏。插入 / 取出磁带约 10 次后，请使用棉花棒清洁端子。而磁带的记忆功能可能无法正常操作。

防止磁带被不慎擦写

要防止录像遭意外擦写，请滑动磁带上的开关至 SAVE 或 ERASE OFF。

如果您要在该磁带上进行记录，请改变开关的位置。

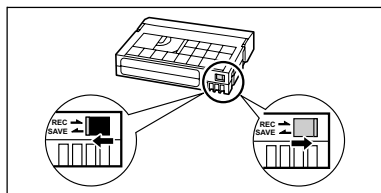

存储卡

- 请使用本摄像机为新的存储卡进行格式化。使用计算机或其他设备格式化的存储卡可能无法正常工作。
- 建议您把存储卡图像储存备份于您的个人计算机硬盘或其他外接存储设备。存储卡若出现瑕疵或当暴露于静电下，均可能使图像数据损坏或遗失。佳能公司不负任何损坏或遗失的数据。
- 卡存取指示灯闪动时，请勿关闭摄像机、中断电源、打开存储卡盖或取出存储卡。
- 请勿在有强烈磁场的环境中使用存储卡。
- 请勿把存储卡放置在高温或高湿度的环境中。
- 请勿拆解存储卡。
- 请勿使存储卡弯曲、掉落、或受到强烈震动及浸水。
- 把存储卡迅速地在高温和低温的环境之间移动可能导致存储卡的外部或内部结露。如果存储卡发生结露的现象，请让存储卡保持恒温并使湿气自然地蒸发。
- 请勿触摸存储卡的端子，或让灰尘或脏污接触端子。
- 把存储卡插入摄像机时请确定方向，请勿把存储卡强行插入，否则可能损坏存储卡或摄像机。
- 请勿取下存储卡的标签或贴上其他标签。

锂纽扣电池

警告！

- 如果使用不当，设备内所使用的电池可能会导致起火或化学灼伤的危险。请勿为电池充电、拆解、加热超过摄氏 100 °C (212 °F) 或以火烧灼。
- 请使用 Panasonic、Hitachi Maxell、Sony、Sanyo 的 CR2025 电池或 Duracell12025 电池。使用其他电池可能会导致起火或爆炸。
- 使用过的电池应交还原经销商进行妥善的处理。

- 请勿使用钳子或其他金属工具来夹取电池，否则可能造成短路。
- 使用干净的软布擦拭电池，以确保电池接触良好。
- 请把电池放置在儿童不易接近的地方。如果不慎误吞电池，请尽快就医，否则电池外壳可能会分解，而电池的液体可能会损害肠胃。
- 请勿把电池拆解、加热或放入水中，以防止爆炸。

内置可充电锂电池

摄像机有内置锂电池，来维持日期 / 时间和其它设置。在您使用摄像机的时候，内置锂电池被充电。然而，短时间使用的时候它将被消耗放电，如果您大约 3 个月不使用摄像机的话，锂电池电量将自然流失殆尽。在这种情况下，请再次充电内置锂电池。把 POWER 开关设置到 OFF，连接电源转接器到摄像机，并保持 24 小时。

循环使用内置可充电锂电池

如果您要处理掉您的摄像机，首先应根据您所在国家的再循环系统取出内置可充电锂电池进行再循环利用。

1. 用螺丝刀松开螺钉并取下盖子。

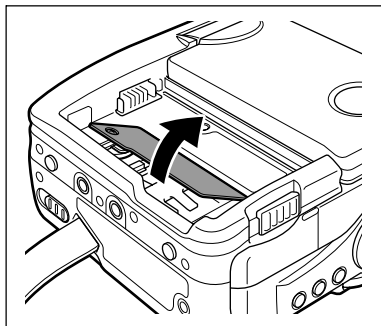

2. 用一对镊子夹住盖在电池上的绿色电路板片。将其略微扭转，直到折断。

3. 用镊子将电池抓牢。反复转动，从而使电池与电路板分开。

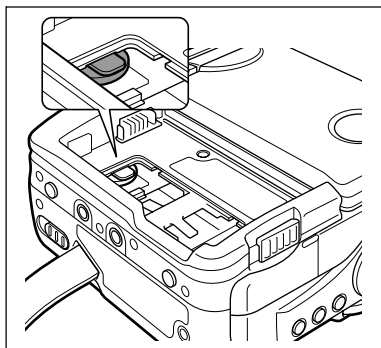

- 除非在处理摄像机时需要取出电池进行再循环利用，否则不要取下盖子。
- 取下电池后，请把电池放置在儿童不易接近的地方。如果不慎误吞电池，请赶快就医。否则电池外壳可能会分解，而电池的液体可能会损害肠胃。
- 当取出内置锂电池时，请断开摄像机电源。

清洁磁头

当“磁头脏了，请使用清洗带”出现时或播放图像时如果出现图像失真的情况，表示视频磁头需要清洁。

为使画面达到最佳的状态，请定期使用佳能的 DVM-CL 数码视频磁头清洁带或市面有售的干式清洁带来清洁磁头。



- 请勿使用湿式清洁带，否则可能会损坏摄像机。
- 曾经使用脏视频头记录过的磁带即便是清洗了视频头后仍可能不能正确播放。

保存

- 如果长时间不使用摄像机时，请把摄像机放在不受灰尘与潮湿影响的地方，温度不应超过摄氏 30 °C（86 °F）。
- 经存放后应检查摄像机的各部零件与功能，以确保一切操作正常。

清洁

摄像机机身与镜头

- 请用柔软的干布擦拭机身与镜头。请勿使用经过化学处理的布或挥发性溶剂如涂料稀释剂。

液晶显示屏

- 可使用市面上出售的玻璃清洁布来清洁液晶显示屏。
- 当温度有很大的转变时，屏幕表面可能会形成水气。请用柔软的干布擦拭。

取景器

- 请使用吹风刷或市面上出售的玻璃清洁布清洁取景器屏幕。

在国外使用摄像机

电源

任何交流电在 100V 至 240V 之间的电压及 50/60Hz 的国家，都可以使用小型电源转换器来操作摄像机与充电。请与佳能服务中心联系，可得知国外电源转换器的信息。

在电视上播放

摄像机只能连接 PAL 制式的电视。使用这种电视系统的国家 / 地区如下：

阿尔及利亚、澳大利亚、奥地利、孟加拉、比利时、文莱、中国、丹麦、芬兰、德国、香港特别行政区、冰岛、印度、印度尼西亚、爱尔兰、意大利、约旦、肯尼亚、科威特、利比亚、马来西亚、马耳他、莫桑比克、荷兰、新西兰、朝鲜、挪威、阿曼、巴基斯坦、葡萄牙、卡塔尔、塞拉利昂、新加坡、南非、西班牙、斯里兰卡、斯威士兰、瑞典、瑞士、坦桑尼亚、泰国、土耳其、乌干达、阿拉伯联合酋长国、英国、也门、前南斯拉夫、赞比亚。

系统概览 (不同地区可获得附件会有所不同)

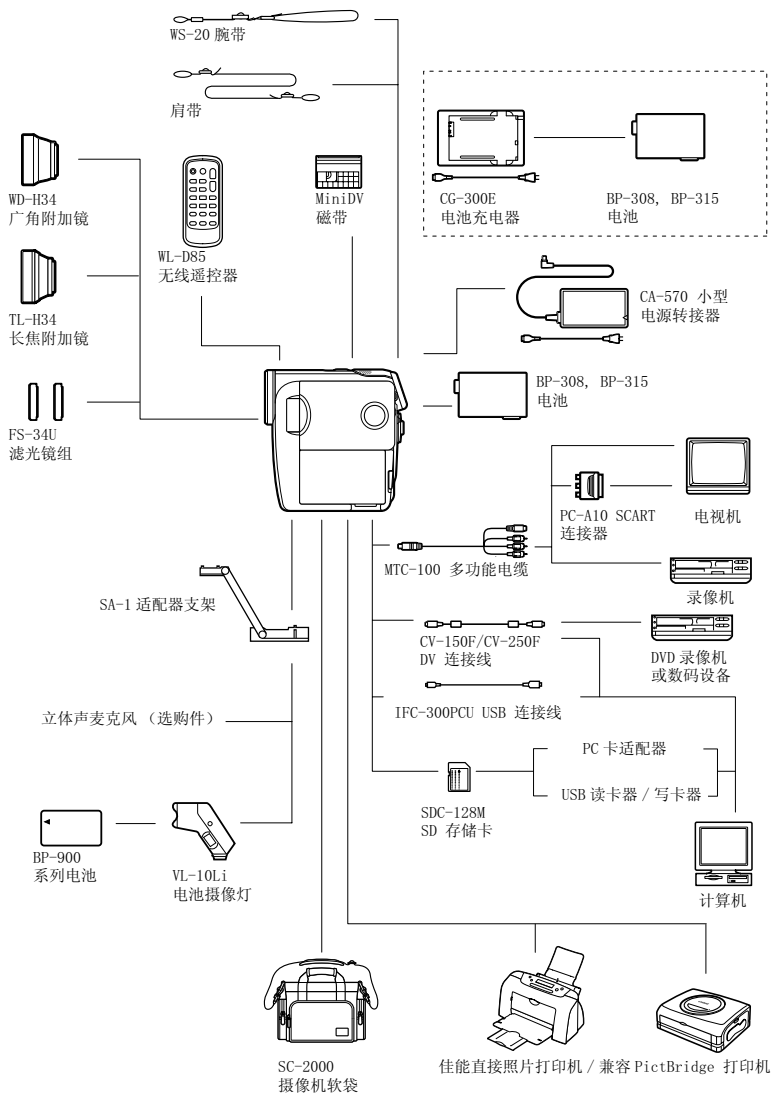

可选附件

C

建议使用原装佳能附件。

本产品配合原装佳能附件可达优越效果。佳能对非原装佳能附件的故障（如电池泄漏及 / 或爆炸）而导致本产品的损坏和 / 或意外（如火灾等）不负任何责任。请注意：此保证不适用于非原装佳能附件的故障而导致的维修，但您需承担维修的费用。

电池

如果需要额外的电池，请选择下列电池：
BP-308, BP-315。

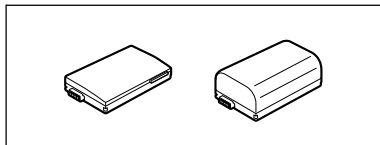

CG-300E 电池充电器

使用电池充电器对电池充电。

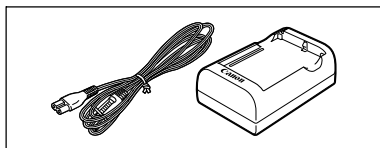

电池	充电时间
BP-308	105 分钟
BP-315	160 分钟

充电时间视充电环境而有所不同。

TL-H34 长焦附加镜

本长焦附加镜头能增加摄像机镜头的焦距达 1.5 倍。

- 接上长焦附加镜头时，影像稳定器的效果会不如一般好。
- 本长焦附加镜的最短焦距为 2.5 米；于最大广角时则为 2.5 厘米。
- 接上长焦附加镜时，如果利用闪光灯或辅助照明灯进行拍摄，画面中可能出现阴影。

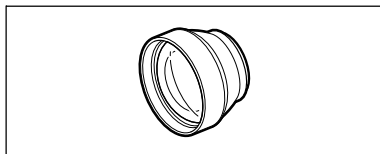

WD-H34 广角附加镜

本镜头可使焦距减少到 0.7 倍，让您在室内或全景拍摄时能有更广阔的视野。

- 装上广角附加镜时，如果利用闪光灯或辅助照明灯进行拍摄，画面中可能出现阴影。

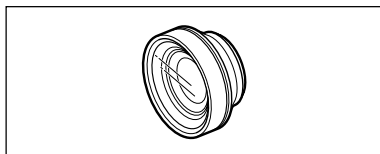

其他信息

FS-34U 滤光镜组

中性密度及 MC 保护滤光镜可帮助您掌握不同的光暗条件。

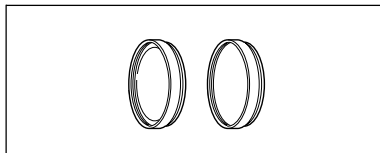

SA-1 适配器支架

使用适配器支架把摄像灯或麦克风安装在摄像机上。

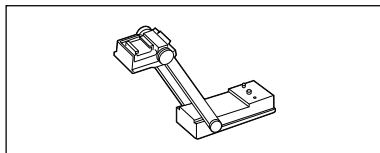

VL-10Li 电池摄像灯

此轻巧强力的摄像灯可用于室内及外拍摄，此灯安装于先进附件插座上并以 BP-900 系列电池供电。

- 使用时间的近似值如下：BP-915：60 分钟，BP-930：120 分钟，BP-945：170 分钟。
- 使用 CA-920 小型电源转接器或 CH-910 双电池充电器 / 电池座为 BP-900 系列电池充电。

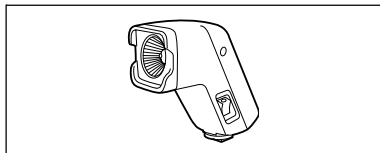

WS-20 腕带

在活动拍摄时，能提供更进一步的保护。

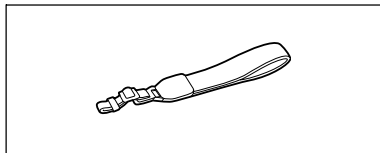

肩带

为了更加安全和方便携带，可系上肩带。将肩带穿过带扣并调整带子长度。

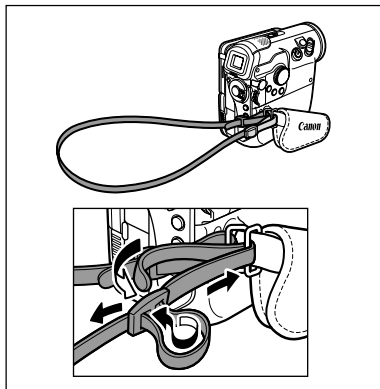

SC-2000 摄像机软袋

轻巧的手提袋，附软垫隔间，有充足的储存配件的空间。



C

这个标记是代表佳能原装视频附件。当您使用佳能视频设备时，我们建议您使用佳能品牌的附件或带有此标记的产品。



规格

MVX4i

系统	
视频摄像系统	2 旋转磁头，螺旋扫描数码视频系统（用户数码 VCR SD 系统），数码部件摄像
音频录制系统	PCM 数码声音：16 位（48 kHz/2 声道）；12 位（32 kHz/4 声道）
电视系统	CCIR 标准（625 线，50 场）PAL 色彩讯号
图像感应器	1/2.8 英寸 CCD，约 4,290,000 像素 有效像素：磁带：约 3,500,000 像素 存储卡：约 4,000,000 像素
磁带格式	带有“MiniDV”标记的磁带
带速	SP：18.83 毫米/秒，LP：12.57 毫米/秒
最长摄像时间 （使用 80 分钟的磁带）	SP：80 分钟，LP：120 分钟
快进/回卷时间	约 2 分 20 秒（使用 60 分钟的磁带）
液晶显示屏	对角线 2.5 英寸，TFT 彩色，约 211,000 像素
取景器	0.33 英寸，TFT 彩色液晶显示屏，113,000 像素
麦克风	立体声电介体电容式麦克风
镜头	f=6.1-61 mm，f1.8-3.0，10 倍电动变焦 相当于传统 35mm 相机： 磁带：4:3 记录：44.5-445 毫米 16:9 记录（影像稳定器开）：47.4-474 毫米 16:9 记录（影像稳定器关）：45.4-454 毫米 存储卡：41.6-416 毫米
镜头结构	9 组 11 片
滤光镜直径	34 毫米
自动对焦系统	TTL 自动对焦，可手动对焦
最短对焦距离	1 m（3.3 ft.）；在最大广角时为 1 cm（0.39 in.）
白平衡	自动白平衡、预设白平衡（日光，阴影，多云，钨丝灯，荧光灯，荧光灯 H）或自定义白平衡
最低照度	0.6 照度（夜景模式，快门速度设为 1/2）
建议照度	100 照度以上
影像稳定器	电子
存储卡	
记录媒体	SD 存储卡*
* 本摄像机已使用容量最高达 2GB 的 SD 存储卡进行过测试。不能保证所有的存储卡都可正确操作。	
记录的像素数目	静止图像：2304x1736、1632x1224、1280x960、640x480 像素 视频图像：320x240、160x120 像素、12.5 帧/秒
文件格式	用于相机文件系统（DCF）的设计规则，支持 Exif 2.2*，支持 DPOF。
* 本摄像机支持 Exif 2.2（即“Exif Print”）。Exif Print 是加强摄像机与打印机之间的通讯标准。连接 Exif Print 兼容的打印机时，摄像机的图像数据会被设置为最佳化效果，并以最高质量来进行打印。	
图像压缩方式	静止图像：JPEG（压缩模式：超精细、精细、普通） 视频图像：视频图像数据：Motion JPEG；音频数据：WAVE（单声道）

输入 / 输出端子

AV 端子	10 插脚多头插头；输入 / 输出多用途插头 视频：1 V _{p-p} /75 Ω，不平衡 S- 视频：亮度 (Y) 信号 - 1 V _{p-p} /75 Ω； 色度 (C) 信号 - 0.3 V _{p-p} /75 Ω 音频： 输出：-10dBV (47k Ω 负载) / 3 Ω 或以下 输入：-10dBV/40k Ω 或以上
DV 端子	专用 4 插脚接头（符合 IEEE 1394 标准）
MIC 端子	φ 直径 3.5 毫米立体声迷你插头 -57dBV（使用 600 Ω 麦克风时）/ 5k Ω 或以上
耳机端子	φ 直径 3.5 毫米立体声迷你插孔
USB 端子	迷你 B

电源 / 其他

电源（额定）	直流电 7.4V
电源消耗（自动对焦开）	3.3W（使用取景器），3.4W（在普通亮度下使用液晶显示屏）
操作温度	0 - 40 °C（32 - 104 °F）
大小（WxHxD）	51x101x102 mm（2.0x4.0x4.0 in.）不包括凸出部分
重量（仅包括摄像机机身）	410 g（14.5 oz.）

CA-570 小型电源转接器

电源	100-240 V 交流电，50/60 Hz
电源消耗	17W
额定输出	直流电 8.4 V，1.5 A
操作温度	0 - 40 °C（32 - 104 °F）
大小	52x90x29 mm（2.1x3.5x1.1 in.）
重量	135 g（4.8 oz.）

BP-308 电池

电池类型	充电式锂离子电池
额定电压	7.4 V 直流电
操作温度	0 - 40 °C（32 - 104 °F）
电池容量	850 mAh
大小	39x10x63 mm（1.5x0.39x2.5 in.）
重量	40 g（1.4 oz.）

SDC-16M SD 存储卡

容量	16 MB
接口	SD 存储卡标准
操作温度	0 - 40 °C（32 - 104 °F）
大小	32x24x2.1 mm（1.3x0.94x0.08 in.）
重量	2 g（0.07 oz.）

重量与大小为近似值。误差和省略未计算在内。如有任何变更，恕不预先通知。

索引

- 12bit 音频 104
9 点 AiAF 85
- A**
- Av (摄像程序) 45
AV 端子 37
AV-DV 101
- B**
- 白平衡 53
曝光锁定 / 调整 46
保护 92
编号 9
变焦 31
播放 - 磁带 33
播放 - 存储卡 35
- C**
- 菜单 (FUNC.) 51
菜单 (MENU) 63
测光模式 84
长焦 31
超级夜景 (夜景模式) 41
充电电池 15
传输指定 121
磁带 18
存储卡 19
存储卡跳换 91
存储卡组合 61
- D**
- 淡入淡出 56
打印指定 115
点光源 (SCN 模式) 42
电视屏幕 67
电源 - 电池 15
电源 - 家用电源 16
对焦 47
对焦框 29
对焦优先 64
多画面屏幕 57
DV (IEEE1394) 端子 95, 98, 118
- E**
- 耳机端子 36
- F**
- 放大图像 74
- 防风 71
风景 (摄像程序) 39
辅助拼接 88
- G**
- 格式化 94
广角 31
光圈值 45
故障排除 123
- H**
- 海滩 (SCN 模式) 42
幻灯片 90
- J**
- 结露 126
节能 68
结尾搜索 76
记录模式 65
镜头盖 20
静止图像 28
- K**
- 快门速度 44
快速连续拍摄 86
宽屏幕电视机 (16:9) 72
- L**
- 连接 - 从电视机或 VCR 记录 96
连接 - 电视机 37
连接 - 计算机 117, 119
连接 - 向 VCR 记录 95
连续摄像 86
锂电扣电池 21, 132
LP 模式 65
- M**
- 麦克风 70
麦克风减弱 70
慢速快门 (摄像程序) 39
模拟输入 96
- N**
- NETWORK 模式 122

P

P (摄像程序)	43
屏幕提示	127
屏幕显示	13

Q

全景图像	88
驱动模式	86
取景器 - 屈光度调整杆	20

R

RESET	123
日落 (SCN 模式)	42
日期和时间	24
日期搜索	78

S

S1- 视频端子	37
三脚架	32
SCN 模式 (摄像程序)	42
SD 存储卡	19
删除图像	93
闪光灯	82
剩余电量指示器	13
摄像查看 / 摄像搜索	27
摄像程序	39
摄像 - 磁带	26
摄像 - 存储卡	28
时间代码	27
视频磁头清洁	134
视频图像 (磁带)	26
视频图像 (存储卡)	28
时期	24
数据码	75
数码变焦	64
数码效果	56
SP 模式	65
S- 视频端子	37
索引屏幕	90

T

特殊场景 (摄像程序)	39
调零记忆	77
提示音	68
图像尺寸	79
图像传输	119
图像效果	55
图像质量	79
Tv (摄像程序)	44

U

USB 端子	106, 118
--------------	----------

W

微型摄像照明灯	48
维修	135
文件编号	68
握带	20
我的摄像机	69
无线遥控器	21

X

效果	57
肖像 (摄像程序)	39
夏时制	24
雪景 (SCN 模式)	42

Y

扬声器	36
焰火 (SCN 模式)	42
遥控感应器	68
夜景 (摄像程序)	39
液晶显示屏	22
液晶显示屏背景照明	22
影像稳定器	64
音量	36
音频电平	70
音频配音	103
运动 (摄像程序)	39
语言	23

Z

在国外使用摄像机	135
直接打印	106
植物 (SCN 模式)	42
中灰滤镜	64
自动 (摄像程序)	39
自动包围曝光	86
自动对焦辅助灯	83
自动慢速快门	64
自拍机	49

C**其他信息**

MEMO

A series of horizontal dotted lines for writing.

Canon

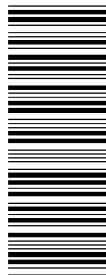

本使用说明书上信息的查证截止日期为 2005 年 6 月 1 日。

如有任何印刷错漏或翻译上的误差，望广大用户谅解。
产品设计与规格如有更改，恕不另行通知。



使用 100%再生纸打印

PUB.DIC-029
0605A/Ni3.0

© 2005 Canon Inc.

2005.6.01
PRINTED IN JAPAN