

## 智慧財產權聲明

本產品之智慧財產權係歸英華達所有或由英華達取得合法授權，有關產品及本手冊之文字、軟體、圖片、音樂等，均受著作權法、商標法、專利法或其他法律保護。

在未經英華達事前書面同意下，用戶不得擅自進行重製、改作、移轉、傳輸…等有害英華達或其合法授權人之行為，若因而發生侵權情事，用戶應自行承擔相應法律責任，英華達同時保留一切法律之追訴權。

英華達股份有限公司

# 目錄

<b>1 開始使用</b> .....	<b>1</b>
1-1 手機外觀 .....	1
1-2 按鍵說明 .....	3
1-3 展開式選項目錄圖 .....	5
1-4 使用安全須知 .....	8
1-5 標準配備 .....	9
1-6 安裝 SIM 卡 .....	10
1-7 電池充電 .....	11
1-8 開機或關機 .....	12
1-9 外螢幕 .....	13
1-10 內螢幕 .....	14
1-11 訊號圖示及彩燈 .....	15
<b>2 電話功能</b> .....	<b>16</b>
2-1 撥打與接聽電話 .....	17
2-1-1 撥打電話 .....	17
2-1-2 重撥 .....	17
2-1-3 電話簿撥號 .....	18
2-1-4 預約撥號 .....	18
2-1-5 撥打通話記錄號碼 .....	18
2-1-6 撥打緊急電話 .....	18
2-1-7 撥打快速撥號電話 .....	19
2-1-8 接聽來電 .....	19
2-1-9 調整音量 .....	19
2-2 通話中使用的功能 .....	20
2-2-1 話中插接 .....	20
2-2-2 多方通話 .....	21
2-2-3 擴音功能 .....	21
2-2-4 發送雙音多頻 .....	22
2-2-5 新增簡訊 .....	22
2-2-6 返回主目錄 .....	22
<b>3 電話簿</b> .....	<b>23</b>
3-1 編輯電話簿記錄 .....	24
3-1-1 新增電話簿記錄 .....	24
3-1-2 修改電話簿記錄 .....	25
3-1-3 刪除電話簿記錄 .....	25
3-2 使用電話簿記錄 .....	26
3-2-1 撥打電話簿記錄號碼 .....	26
3-2-2 撥號編輯 .....	26
3-2-3 查詢電話簿記錄 .....	26
3-3 分類檢視 .....	26
3-4 分類保護 .....	26
3-5 自建電話簿類別 .....	27
3-5-1 新增 .....	27
3-5-2 更名 .....	27
3-5-3 刪除 .....	27
3-6 複製電話簿紀錄 .....	27
3-6-1 單筆複製 .....	27
3-6-2 全部複製 .....	27
3-6-3 分類複製 .....	27
3-7 簡訊發送 .....	28
3-8 接收與傳送電話簿記錄 .....	28
3-8-1 紅外線傳送 .....	28
3-8-2 紅外線接收 .....	28

## 4 通話服務..... 29

4-1 電話簿.....	30	4-5 網路服務設定.....	33
4-2 通話記錄.....	30	4-5-1 來電轉移.....	33
4-2-1 未接來電.....	30	4-5-2 通話限制.....	33
4-2-2 已接來電.....	30	4-5-3 固定撥號.....	33
4-2-3 已撥電話.....	31	4-5-4 網路訊息.....	33
4-2-4 通話時間.....	31	4-5-5 優先網路.....	34
4-3 快速撥號.....	31	4-5-6 通話選項.....	34
4-4 來電警衛.....	32		

## 5 訊息服務..... 35

5-1 簡訊管理.....	36	5-3-2 閱讀 MMS.....	41
5-1-1 新增簡訊.....	36	5-3-3 回覆 MMS.....	41
5-1-2 閱讀簡訊.....	37	5-3-4 轉發 MMS.....	41
5-1-3 回覆簡訊.....	37	5-3-5 儲存號碼.....	42
5-1-4 轉發簡訊.....	37	5-3-6 儲存圖像.....	42
5-1-5 刪除簡訊.....	38	5-3-7 儲存鈴聲.....	42
5-1-6 儲存號碼.....	38	5-3-8 儲存影像.....	42
5-1-7 回撥簡訊號碼.....	38	5-3-9 刪除 MMS.....	42
5-1-8 儲存圖片.....	38	5-4 MMS 管理.....	43
5-1-9 轉存簡訊.....	38	5-5 訊息設定.....	43
5-1-10 簡訊查詢.....	39	5-5-1 設定簡訊.....	43
5-2 簡訊管理.....	39	5-5-2 設定 MMS.....	44
5-2-1 簡訊資料夾.....	39	5-5-3 設定與閱讀小區廣播.....	44
5-2-2 資料夾操作.....	39	5-5-4 設定寄件群組.....	45
5-2-3 新增用戶資料夾.....	39	5-5-5 設定上網瀏覽.....	46
5-3 MMS 管理.....	40	5-6 產品註冊.....	46
5-3-1 新增 MMS.....	40	5-7 聊天室.....	47

## 6 照相機..... 48

6-1 閃光燈設定.....	49	6-3-2 相片品質設定.....	49
6-2 相機模式設定.....	49	6-4 效果設定.....	49
6-2-1 白平衡設定.....	49	6-5 提示訊息設定.....	49
6-2-2 夜拍設定.....	49	6-6 快門音效設定.....	49
6-2-3 頻率設定.....	49	6-7 相框設定.....	50
6-3 相片設定.....	49	6-8 調整亮度.....	50
6-3-1 相片尺寸設定.....	49	6-9 調整焦距.....	50

6-10 取得相片 .....	50	6-10-4 四合一 .....	51
6-10-1 開蓋拍照 .....	50	6-11 發送MMS .....	51
6-10-2 合蓋拍照 .....	50	6-12 我的相簿 .....	52
6-10-3 連拍 .....	51	6-13 攝影機 .....	52

## 7 上網瀏覽..... 53

7-1 設定上網瀏覽 .....	54	7-4-3 修改我的最愛 .....	55
7-2 設定WAP 連接方式 .....	54	7-4-4 刪除我的最愛 .....	56
7-3 連接WAP 網站 .....	55	7-4-5 連接我的最愛 .....	56
7-3-1 瀏覽首頁 .....	55	7-5 歷史紀錄 .....	56
7-3-2 瀏覽OKWAP 網站 .....	55	7-6 下載資料 .....	56
7-3-3 自由連接 .....	55	7-7 重新整理 .....	56
7-4 我的最愛 .....	55	7-8 簡訊發送 .....	56
7-4-1 進入我的最愛列表 .....	55	7-9 儲存圖片 .....	56
7-4-2 新增我的最愛 .....	55		

## 8 PDA 功能..... 57

8-1 日曆行程 .....	58	8-3-3 一般函數運算 .....	63
8-1-1 新增行程 .....	58	8-4 設定鬧鈴 .....	63
8-1-2 行程檢視 .....	59	8-5 電腦通訊 .....	64
8-1-3 關鍵字查詢行程 .....	59	8-5-1 電腦同步 .....	64
8-1-4 日期查詢行程 .....	59	8-5-2 Modem 連接 .....	65
8-1-5 行程總列表 .....	60	8-6 其他功能 .....	66
8-1-6 行程管理 .....	60	8-6-1 記事簿 .....	66
8-1-7 簡訊發送 .....	60	8-6-1-1 新增 .....	66
8-2 紀念日 .....	61	8-6-1-2 查詢 .....	66
8-2-1 新增紀念日 .....	61	8-6-1-3 記事簿管理 .....	67
8-2-2 查詢紀念日 .....	61	8-6-1-4 簡訊發送 .....	67
8-2-3 紀念日管理 .....	61	8-6-2 世界時鐘 .....	68
8-3 計算器 .....	62	8-6-3 單位換算 .....	69
8-3-1 簡易四則運算 .....	62	8-6-4 匯率換算 .....	70
8-3-2 記憶儲存運算 .....	62	8-6-5 計時 .....	71

## 9 辭典..... 72

9-1 輸入查詢 .....	73	9-3 雙語交互查詢 .....	73
9-2 順序查詢 .....	73	9-4 語義辨析 .....	74

<b>10 視聽 .....</b>	<b>75</b>
10-1 音樂樂園 .....	76
10-1-1 音樂欣賞 .....	76
10-1-2 我的最愛 .....	76
10-1-3 鈴聲編輯 .....	77
10-1-4 鈴聲管理 .....	78
10-2 我的圖庫 .....	79
10-2-1 桌布設定 .....	79
10-2-2 系統圖庫 .....	79
10-2-3 下載圖庫 .....	79
10-2-4 我的相簿 .....	80
10-2-5 外螢幕圖庫 .....	81
10-3 攝影機 .....	81
10-4 影像發送 .....	81
<b>11 FM 收音機 .....</b>	<b>82</b>
11-1 耳機使用方法 .....	83
11-2 開啓收音機 .....	83
11-3 選台 .....	83
11-4 記憶電台 .....	84
11-5 節目表 .....	84
11-6 定時關閉 .....	85
11-7 關閉收音機 .....	85
<b>12 攝影機 .....</b>	<b>86</b>
12-1 新增攝影影像 .....	86
12-2 播放攝影影像 .....	86
12-3 攝影影像管理 .....	86
12-4 影像發送 .....	87
12-4-1 新增影像 .....	87
12-4-2 播放影像 .....	87
12-4-3 MMS 發送影像 .....	87
12-4-4 影像管理 .....	87
<b>13 設定 .....</b>	<b>88</b>
13-1 語言設定 .....	89
13-2 時間設定 .....	89
13-3 手機設定 .....	90
13-3-1 鈴聲設定 .....	90
13-3-2 訊息設定 .....	90
13-3-3 螢幕/彩燈設定 .....	90
13-3-4 電話接聽 .....	91
13-3-5 密碼/方向鍵設定 .....	92
13-4 網路服務 .....	93
13-4-1 設定來電轉移 .....	93
13-4-2 設定通話限制 .....	93
13-4-3 設定固定撥號 .....	94
13-4-4 網路訊息 .....	94
13-4-5 優先網路 .....	94
13-4-6 通話選項 .....	94
13-5 手機資料 .....	95
13-5-1 手機訊息 .....	95
13-5-2 資料訊息 .....	95
13-5-3 資料重整 .....	95
13-5-4 刪除全部資料 .....	95
13-6 原廠設定 .....	95
13-6-1 恢復原廠設定 .....	95
13-6-2 原廠序號 .....	95

<b>14 鍵盤輸入法</b> .....	<b>96</b>
14-1 英文輸入 .....	97
14-1-1 傳統英文輸入法 .....	97
14-1-2 智慧英文輸入法 .....	97
14-2 中文輸入 .....	98
14-2-1 注音輸入法 .....	98
14-2-2 拼音輸入法 .....	99
14-2-3 廣東拼音輸入法 .....	99
14-2-4 筆數輸入法 .....	99
14-3 數字輸入 .....	100
14-4 空格輸入 .....	100
14-5 特殊符號輸入 .....	100
14-5-1 半形特殊符號的輸入 .....	100
14-5-2 全形特殊符號的輸入 .....	100
<b>15 遊戲</b> .....	<b>101</b>
<b>16 STK 增值服務</b> .....	<b>102</b>
<b>17 安裝數據機</b> .....	<b>103</b>
17-1 自動安裝 GPRS 數據機 .....	104
17-2 手動安裝 CSD/GPRS 數據機 .....	106
<b>18 i-Sync ME 安裝說明 (PC 端)</b> .....	<b>110</b>
18-1 安裝說明 .....	110
18-1-1 安裝 USB-COM Driver .....	110
18-1-2 安裝 i-Sync ME 軟體 .....	112
18-1-3 舊版 i-Sync 軟體 .....	112
18-1-4 安裝 Modem Wizard .....	113
18-1-5 安裝 DirectX9 .....	115
18-2 啟動 i-Sync ME 軟體 .....	115
18-3 移除 i-Sync ME 軟體 .....	115
18-4 移除 USB-COM Driver 軟體 .....	115
18-5 移除 Modem Wizard 軟體 .....	116
18-6 i-Sync ME 主要功能介紹 .....	116
<b>注意事項</b> .....	<b>118</b>

## 1 開始使用

### 1-1 手機外觀

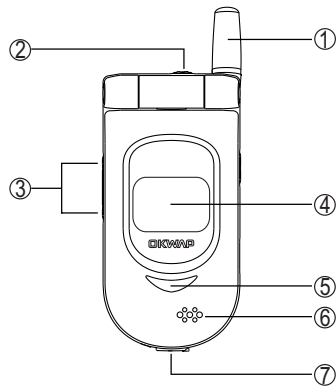

- ①天線
- ②耳機插孔
- ③Vol\_Up/Vol\_Down 鍵
- ④外螢幕
- ⑤LED 彩燈
- ⑥喇叭
- ⑦設備連接埠

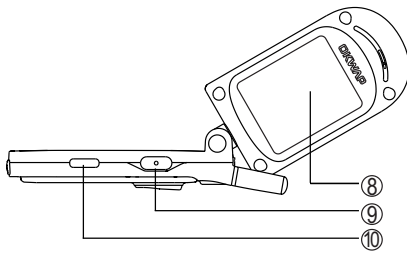

- ⑧180 度可旋轉翻蓋
- ⑨右側鍵
- ⑩紅外線連接埠

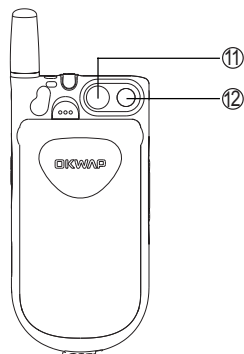

- ⑪拍照鏡頭
- ⑫閃光燈

## 手機外觀

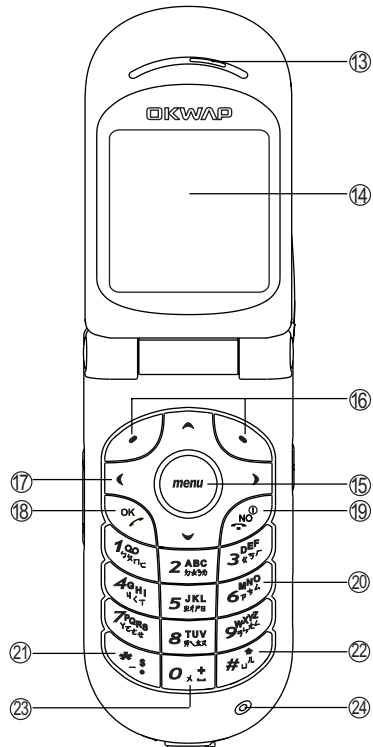

- ⑬聽筒
- ⑭內螢幕
- ⑮menu 鍵
- ⑯左(功能)鍵/右(功能)鍵
- ⑰方向鍵
- ⑱OK 鍵
- ⑲NO 鍵
- ⑳數字鍵
- ㉑\* 鍵
- ㉒# 鍵
- ㉓0 鍵
- ㉔話筒



## 1-2 按鍵說明



鍵

- 在待機畫面，按鍵顯示主功能選單。
- 當螢幕最下行中間顯示功能鍵時，按鍵執行相應功能。
- 長按直接返回待機畫面。

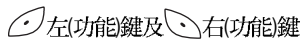

左(功能)鍵及右(功能)鍵

- 分別執行螢幕顯示左下方及右下方的文字符號所指示的功能。



鍵

- 撥打或接聽電話。
- 在待機狀態下顯示最近撥出電話。
- 確認選擇的設定或選項。



鍵

- 長按此鍵可開啓或關閉手機。
- 結束通話。
- 退出已選擇的設定或選項。

【Vol\_Up】、【Vol\_Down】音量調整鍵

- 長按點亮外螢幕背光。
- 在目錄／列表畫面滾動游標。
- 手機合蓋時，有未接電話，按此鍵可顯示未接來電之號碼（或姓名）。
- 在開蓋待機狀態按【Vol\_Up】顯示情景模式選擇。
- 通話過程中按【Vol\_Up】調高音量。通話過程中按【Vol\_Down】調低音量。

右側鍵

- 在照相功能時，按鍵拍照。



方向鍵

- 選擇設定或選項。
- 向左或向右可快速翻頁。
- 在待機畫面作快捷鍵直接進入預設功能。



數字鍵

- 撥號時，按鍵顯示相應數字。
- 在待機畫面長按可撥打快速撥號中設定的相應號碼。

## 按鍵說明

- 在功能選擇畫面按鍵直接進入對應功能。
- 在注音、拼音、智英等輸入狀態下，輸入相應字母。



- 撥號時顯示\*。在輸入電話號碼時連按兩次此鍵則顯示P，可用於撥分機。
- 在輸入法(除123及注音輸入法)狀態下，顯示特殊符號。





- 撥號時，按此鍵顯示0，長按則顯示+用於撥打國際長途電話。
- 在英文輸入狀態下，按此鍵一次為空格。連按二次則為+。



- 撥號時顯示#字元。
- 如果SIM卡存有本機號碼，在待機畫面長按則顯示本機號碼。

# 展開式選項目錄圖

## 1-3 展開式選項目錄圖

本手機的眾多功能都可按 ，再按相對應的一組按鍵以快捷方式進入。例如，按 ，再按 ，就可直接進入通話服務功能中的快速撥號選項。



## 展開式選項目錄圖

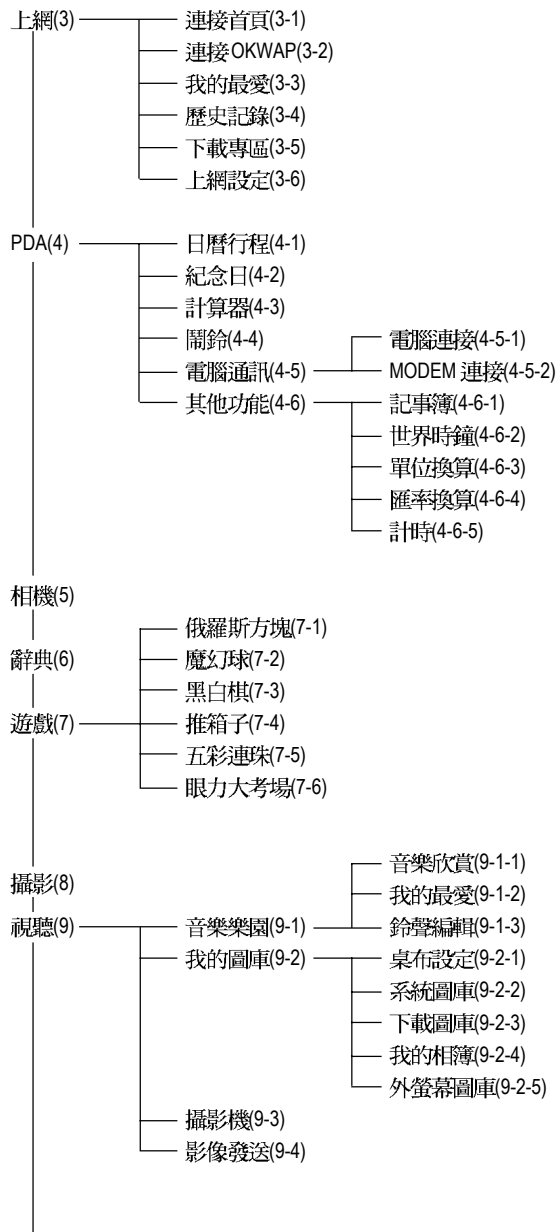

# 展開式選項目錄圖

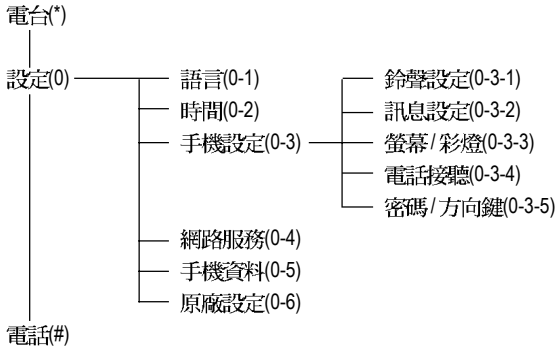

**註：**

當您使用具有 STK 加值服務的 SIM 卡時，最末項顯示“加值”。

# 使用安全須知

## 1-4 使用安全須知

請仔細閱讀以下規則。違反以下規則可能會發生危險或違法，請注意：

— 行車時注意交通安全

爲了您的安全，請避免於開車時使用手機。

— 在醫院裡應關機

手機是一種屬於無線高頻訊號傳輸工具，可能會對心律調整器及助聽器等特殊醫療器材產生影響，請勿在醫院或其他禁止使用手機的地方使用手機。

— 在飛機上應關機

請勿於飛機上使用手機，在飛行途中使用手機是違法的，避免破壞飛機通訊網路運作，請謹記且遵守此一規定，登機前請務必關機。

— 在爆破區應關機

因爲爆破現場採用無線電頻率(RF)信號引爆炸藥，所以應關閉手機，以免干擾爆破的進行。

— 在一些場合時應關機

加油站、油庫、化學工廠或易燃區嚴禁使用手機。在這些地方出現的火花可能導致爆炸或火災，從而造成不必要的損失。

— 有標示的設備或地點應關機

在任何有標示需要將手機關機的地方，應盡力配合。

— 注意電磁波

手機在未撥通前會產生高頻能量，我們稱之電磁波。爲避免電磁波對人體產生影響，故建議您等電話接通後再聆聽。爲減少電磁波影響，請妥善使用。

SAR 標準值 1.6W/Kg；送測產品實測值爲 1.05W/Kg。

— 正確合理的使用

以正確的方法使用手機(對著耳朵)。通話時，請不要用手握著手機天線。請小心使用手機，避免話機由高處落下。禁止手機在沒有裝上電池時，置入充電器充電。使用手機時，請勿接近磁性強的物品以免異常狀況發生。

— 配件與電池

請使用經過認可的原裝配件與電池，以免對手機造成損壞。

— 合格的維修

未經授權之維修人員擅自拆卸或維修本手機，將會使您失去保固之權利。

— 連接其他裝置

連接手機相關裝置時，請閱讀該裝置的使用手冊以獲得詳細的安全指導。請勿連接不相容的產品。

— 製作備份

切記備份所有重要資料。

## 8 關於使用

### 1-5 標準配備

本手機包裝內還包括以下各項擴充配件。您在購買時，可以根據實際使用情況，從中選擇最適合您通訊需要的配件。詳細情況請向當地的服務供應商或零售經銷商詢問。

#### 鋰電池

本手機使用一枚鋰電池。

#### 旅行充電器

超輕型快速充電器，可以迅速地進行充電。

#### 耳機

將耳機插入耳機插孔，來電時，按耳機按鈕即可接聽，再按則掛斷通話。如已設定自動接聽，即可自動接聽，詳細操作請參閱 13-3-4 電話接聽。

#### 手機電腦資料同步光碟

您可以執行電腦中的資料同步程式，對手機上的電話簿等資料與電腦中的相關資料作同步處理。此程式同時具有新增、編輯、刪除等功能。

#### 資料傳輸線

作資料同步時，連接電腦與手機的連線。

為讓手機使用達到最高的效率，只可使用手機製造商認可的電池、充電器以及附件。違反本手機的任何認可或保固條款，將會造成不必要的損失。

## 安裝 SIM 卡

### 1-6 安裝 SIM 卡

使用前您必須先插入 SIM 卡，才能撥打電話與接聽來電。SIM 卡為用戶識別模組卡 Subscriber Identity Module。內含安全認證訊息，並可存放多筆電話簿。

- SIM 卡應小心保管，不能彎折、刮傷。不能接觸到水或太靠近帶靜電的物品。
- 插入或取出 SIM 卡之前，應確保手機關機，否則會損壞 SIM 卡上的記憶裝置。

- 1 在手機背面，撥動推鈕鬆開電池板，捏牢兩邊突起②。

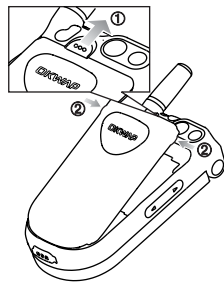

- 2 取下電池蓋。

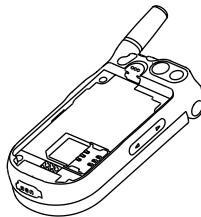

- 3 將 SIM 卡推入卡槽（請確定卡的金屬面向手機金屬連點）。

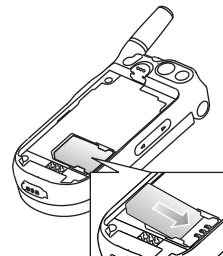

- 4 闔上電池蓋。



註：

如欲取出 SIM 卡，請按住 SIM 卡上箭頭所在的位置，並向左推出。如圖所示：

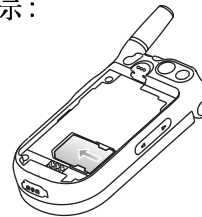



### 1-7 電池充電

新的鋰電池並未完全充滿電，使用前請先充電，充電方式如下：



- 1 撥開手機底部設備連接埠上的橡膠保護蓋，將充電器的連接線接頭(USB字樣標識向上)，連接到手機設備連接埠。
- 2 將充電器電源插頭插入主電源插座。如在合蓋狀態，外螢幕顯示**充電中**，表明正在充電。外螢幕上的LED彩燈顯示紅色。
- 3 當內螢幕顯示充電完成表示電池已充滿。同時外螢幕LED彩燈綠色顯示。
- 4 先中斷充電器電源，然後中斷手機與充電器的連接，蓋上橡膠保護蓋。

#### 註：

- 充電時，手機可以開啓或關閉。充電時間較長後充電器會變熱，這屬於正常現象。要獲得更多的資訊，請參閱注意事項之使用電池與充電器。
- 如電池電量已完全耗盡，請至少充電10分鐘後，才能開機使用。
- 爲了延長電池的使用壽命，建議您充電至螢幕顯示充電完成後，再結束充電，使用手機。

# 開機或關機





## 1-8 開機或關機

- 1 長按  打開或關閉手機。如螢幕顯示請插入SIM卡，請檢查是否已插入SIM卡，或檢查插入的SIM卡是否有效。
- 2 如果手機提示輸入開機手機密碼：請輸入密碼（以\*號出現），按  確認。  
\*原廠預設初始密碼為1234。
- 3 如果手機提示請輸入PIN：請輸入PIN（以\*顯示），按  確認。（PIN為個人識別碼，以防止SIM卡被非法使用，通常隨SIM卡一起提供）。

註：

- 如您遺忘了手機開機密碼，請與原廠或代理商的客服中心聯繫。
- 輸入密碼時，按右鍵【清除】，可刪除游標前的字元。
- 螢幕會提示您有幾次機會輸入PIN。當PIN輸錯次數達三次時，則顯示PUK輸入畫面。若PUK輸入正確，則回到PIN輸入畫面，可重新設定新PIN。（PUK為PIN解鎖碼，由系統商提供。）
- 當PUK輸入十次後仍為錯誤，則顯示SIM卡不能再用，請換新卡，表示SIM卡已被自動保護，以防止他人惡意使用。

## 1-9 外螢幕

按      進入外螢幕設定，對外螢幕時間顯示模式進行調整。詳細操作請參閱 13-3-3 螢幕/彩燈設定。

合蓋時，長按【Vol\_Up】或【Vol\_Down】鍵可點亮外螢幕背光。

當發生鬧鈴、來電、簡訊、充電等事件時，外螢幕點亮並顯示相關訊息。

來電時，外螢幕顯示來電，可設定打開翻蓋接聽。

# 內螢幕

## 1-10 內螢幕

待機畫面：

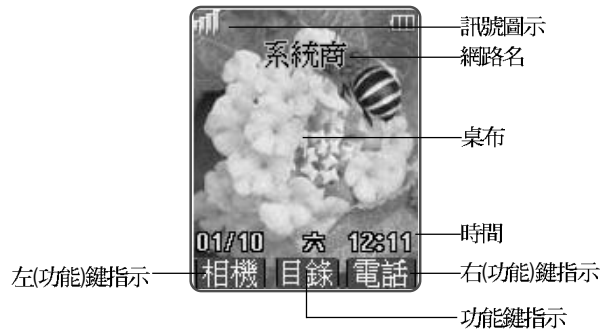

桌布可以改變，詳細操作請參考10-2-1 桌布設定。

開蓋的狀態下，來電時，內螢幕顯示來電。

如有未接來電、未讀簡訊時，內螢幕顯示相關訊息。若有直接顯示的小區廣播訊息，可選擇儲存或放棄。當電池將要用完時，螢幕顯示提示：**電池不足，請充電**。

在功能鍵指示行，從左到右依次顯示**相機**、**目錄**、**電話**在目前畫面所對應的功能。按相應鍵即可進入該功能。

主目錄畫面：

















在待機畫面按  進入主目錄畫面。









若未使用包含STK加值服務的SIM卡，最末項顯示  #電話。

### 1-11 訊號圖示及彩燈

#### 內螢幕訊號

-  電量指示：顯示區段愈多，表示電池的電量愈多。
-  訊號強度：直條愈多，表示訊號強度愈強。
-  響鈴設定為只有振動。
-  開啓靜音功能，來電時不響鈴且無振動。
-  啓動鬧鈴。
-  手機處於漫遊狀態。
-  已使用耳機模式。
-  未讀簡訊。
-  未讀 MMS。
-  簡訊已存滿。
-  已進入 GPRS 服務區。
-  已開啓所有來電轉移。
-  通訊中。
-  啓動來電警衛。

#### 外螢幕訊號

-  電量指示：顯示的區段愈多，表示電池的電量愈多。
-  訊號強度：直條愈多，表示訊號強度愈強。
-  開啓靜音功能，來電時不響鈴且無振動。
-  有未接電話。
-  已設定來電鈴聲關閉。
-  有新簡訊。
-  有新 MMS。
-  鬧鐘提醒。
-  已開啓所有來電轉移。

#### LED 彩燈顯示

- 漫遊時：橙色慢閃。
- 低電時：紅色慢閃。
- 充電時：紅色長亮。

# 2 電話功能

本手機為您提供便利的撥打方式。在來電時，可顯示來電者訊息並依據您個人的喜好，設定來電大頭貼，鈴聲辨人及過濾來電。

本手機還可在通話中開啓多方通話(需系統商網路支援)、擴音功能、雙音多頻和新增簡訊等功能。

## 撥打與接聽電話

### 2-1 撥打與接聽電話







#### 2-1-1 撥打電話

在待機畫面，直接按數字鍵輸入對方的電話號碼。

按  撥打所顯示的電話號碼；







按  結束通話或取消欲撥打的電話。

註：

- 在撥號畫面，欲輸入撥號暫停符號P，連接兩次“\*”即可。
- 智慧撥號提示：在撥號畫面，輸入前兩位數字後，若有與輸入數字相符的最近撥出的電話記錄，即顯示相關列表，按  選擇欲撥打之電話號碼，按  確認。(此功能之開啓與關閉請參考 13-3-4 電話接聽。)
- 在撥號畫面，按左鍵【保存】可將所撥號碼儲存至電話簿中。
- 在撥號畫面，短按右鍵【清除】可刪除游標前一個字元。
- 在撥號畫面，按  再按  可進入電話簿功能查詢欲撥打的電話號碼。
- 在撥號畫面，按  再按  可切換選擇開啓／關閉擴音功能。

#### 撥打國際長途電話

要撥打國際長途電話，請在輸入電話號碼之前，輸入國際長途符號“+”，國家地區碼及城市長途碼。







- 1 長按  直至出現國際長途符號“+”。
- 2 直接輸入國家地區碼及城市長途碼。
  - 或按左鍵【地區】，顯示世界城市列表。可按該城市英文首字字母，再按  從世界城市列表中選擇所需的國家及城市，按  確認即可輸入該國地區碼及該城市長途碼。
  - 按左鍵【內容】，可顯示相關國家(城市)之標準時差、國家地區碼、城市長途碼。
- 3 輸入欲撥打的電話號碼或按  再按  進入電話簿功能查詢欲撥打的電話號碼。
- 4 按  撥打所顯示的電話號碼。

#### 2-1-2 重撥



在撥號失敗的畫面，按左鍵【重撥】可重新撥打。按右鍵【關聯】顯示該號碼在電話簿記錄中相關的所有號碼，您可選擇需要的號碼後按  撥打。

## 電話簿撥號

### 2-1-3 電話簿撥號

- 1 在待機畫面，按右鍵【電話】可進入電話簿功能查詢欲撥打的電話號碼。
  - 或按  進入主目錄，按  進入通話服務功能，按  進入電話簿功能讀取訊息。
  - 或按  進入主目錄，按  進入電話簿功能讀取訊息。(SIM卡無增值服務功能)
- 2 按  向上或向下選擇欲撥打的電話號碼。
- 3 按  撥打所顯示的電話號碼。









註：

當撥號失敗並出現無法接通的提示時，該組電話簿記錄內若已儲存多筆電話號碼，按右鍵【關聯】可顯示相應號碼，按  選擇並按  可撥打所選擇的號碼。









### 2-1-4 預約撥號

若在日曆行程之行程設定中開啓鬧鈴，會提示您輸入預約電話。到時會顯示電話號碼並響鈴提示，按  進行撥號。按任意鍵可結束鬧鈴鳴叫。

### 2-1-5 撥打通話記錄號碼

- 1 在待機畫面，按  進入最近撥出之清單。
  - 按  選擇欲撥打的電話號碼。
  - 按  撥打所選擇的號碼。
- 2 在待機畫面，按  進入主目錄，
  - 按  進入通話服務功能。
  - 按  進入通話記錄。
  - 按  查看已撥電話清單。
  - 按  向上或向下選擇欲撥打的電話號碼。
  - 按  撥打所選擇的電話號碼。

### 2-1-6 撥打緊急電話

- 未插入 SIM 卡  
開機後，在提示請插入 SIM 卡的畫面上，按左鍵【緊急】撥打 SOS 緊急電話或按數字鍵 、、 後，按  撥打。
- 已插入 SIM 卡  
在待機畫面，按數字鍵 、、 後，按  撥打。



## 撥打快速撥號電話

### 2-1-7 撥打快速撥號電話

可將經常撥打的電話號碼，設為快速撥號號碼。

若已在**通話服務之快速撥號**中設定快速撥號號碼，在待機畫面，長按相應按鍵即可。

註：

- 設定快速撥號之方法，請參考 4-3 快速撥號。

### 2-1-8 接聽來電

當有來電的時候，內螢幕顯示來電畫面。

若**電話簿**中有與之相符合的記錄，則顯示相關訊息。

按  或左鍵【接聽】可接聽電話。

按  或按右鍵【忙音】，可掛斷電話。

註：

- 若在設定之手機設定之電話接聽之通話設定中開啓任意鍵接聽之功能，則除【右鍵】、 外，按其餘鍵均可接聽來電。
- 若來電轉移之忙線時功能開啓，則會轉移來電。
- 若來電方掛斷，外螢幕顯示未接來電之圖示，內螢幕則顯示未接來電相關訊息。

### 翻蓋接聽

合蓋時，若有來電，外螢幕將顯示來電號碼，翻蓋可自動接聽。

註：

- 請在設定之手機設定之電話接聽之通話設定中開啓翻蓋自動接聽之功能。

### 耳機自動接聽

插有耳機時，若有來電，可自動接聽來電。

註：

- 請在設定之手機設定之電話接聽之通話設定中開啓耳機自動接聽之功能。

### 2-1-9 調整音量

在通話過程中，按機身左側的音量鍵可調整音量。

- 按【Vol\_Up】可提高音量。
- 按【Vol\_Down】可降低音量。

## 通話中使用的功能

### 2-2 通話中使用的功能

在通話過程中，本手機提供查詢電話簿、擴音功能、電話掛接、多方通話，發送雙音多頻及發送簡訊等多項功能。

通話中所使用的部分功能為網路服務，請至相關網路系統商處申請該項功能，否則無法正常使用。

#### 2-2-1 話中插接

在通話過程中，您可以被告知有另一個來電在等待。

註：

- 請在設定之網路服務之通話選項中開啓話中插接功能。

按左鍵【接聽】或  接聽等待來電。

註：

- 原通話方將被保留，新進電話為目前通話方。

按右鍵【忙音】拒絕接聽等待來電，撥號者將聽到忙線音。

註：

- 若來電轉移之忙線時開啓，則會轉移來電。
- 您仍可與原通話方對話。

#### 切換通話方

接聽後，按左鍵【切換】可切換通話方與保留方。



按右鍵【靜音】可以將目前電話靜音，使對方聽不到本地談話。

當啓動靜音功能，按右鍵【解靜音】，恢復您已設定為靜音的通話，雙方恢復通話。

### 2-2-2 多方通話

在通話過程中，可撥打其他的電話號碼，並使用通話中所提供的功能，將通話方連接起來進行多方通話。您最多可同時與五個通話方進行通話。

#### 如何建立多方通話

- 1 接通兩通電話。
- 2 按 ，再按  向上或向下選擇**多方通話**，按  確認。
- 3 接通其他方。
- 4 重複上述步驟將其他方加入多方通話。

註：

- 在多方通話過程中，按  可查看通話各方的電話號碼。

#### 結束單方通話



按 ，再按  向上或向下選擇**結束單方通話**，按  確認可中斷目前所顯示號碼的通話。

#### 結束目前通話

按 ，再按  向上或向下選擇**結束目前通話**，按  確認可結束此通多方通話。







- 按  可中斷此通多方通話並返回到待機狀態。

#### 單方通話

按 ，再按  向上或向下選擇**單方通話**，按  確認進入單方通話。可暫停除游標所選中的通話。

### 2-2-3 擴音功能

在通話過程中，開啓或關閉擴音功能。

- 開啓：按 ，再按  向上或向下選擇**開啓擴音功能**，按  確認。
- 關閉：按 ，再按  向上或向下選擇**關閉擴音功能**，按  確認。

註：

- 插有耳機時，無法使用此功能。

## 發送雙音多頻

### 2-2-4 發送雙音多頻

在通話過程中，可以傳輸控制代碼以控制如答錄機和其他相對應的設備組件。

- 欲開啓發送雙音多頻功能，按  再按  選擇開啓雙音多頻，按  確認即可輸入控制代碼。
- 欲關閉發送雙音多頻功能，按  再按  選擇關閉雙音多頻，按  確認即可。



### 2-2-5 新增簡訊

在通話過程中，撰寫並發送簡訊。

- 1 在通話過程中，按  再按  選擇新增簡訊，按  確認。
- 2 進入簡訊編輯畫面。

### 2-2-6 返回主目錄



在通話過程中，可直接返回主目錄。

- 1 在通話過程中，按  再按  選擇主目錄。
- 2 按  返回主目錄，您可操作除來電警衛、上網瀏覽、網路服務、日曆行程、相機、攝影機、影像發送、遊戲、MMS 管理、設定和電腦通訊之外的功能。

## 3 電話簿

電話簿功能可以將聯絡人的姓名、電話號碼及其他相關的訊息儲存在SIM卡內或本機中。並可隨時查詢及撥打已儲存的記錄。手機本機最多可以容納1000組記錄。SIM卡中可儲存的電話號碼及姓名的長度和數量取決於SIM卡的類型。

在待機畫面，按右鍵【電話】進入電話簿，顯示電話簿列表畫面（若已儲存電話記錄）。

或在待機畫面，按  並按  進入通話服務功能，再按  進入電話簿列表畫面。

或在待機畫面，按  並按  選擇 ，再按  進入電話簿列表畫面（SIM卡無加值服務時）。

## 編輯電話簿記錄

### 3-1 編輯電話簿記錄



#### 3-1-1 新增電話簿記錄

- 1 在電話簿列表畫面或在電話簿瀏覽畫面，按  並按  選擇新增，再按  確認進入電話簿編輯畫面；若無電話簿記錄，按左鍵【新增】直接進入電話簿編輯畫面。
- 2 按  至  欄位，按  或按左鍵【選擇】可選擇類別。電話簿內建類別為：普通、家庭、朋友、商務、VIP 及 SIM 六個類別。(可設定分組鈴聲，詳細操作請參考 13-3-1 鈴聲設定；還可設定群組彩燈，詳細操作請參考 13-3-3 螢幕/彩燈設定。)註：
  - “普通、家庭、朋友、商務、VIP” 儲存於本機上；“SIM” 儲存於 SIM 卡上。若手機未插入 SIM 卡，電話簿記錄只可儲存於本機上。
- 3 按  至欲輸入各欄位，輸入相關訊息。
- 4 來電大頭貼設定：可設定手機在接收特定號碼來電時，顯示來電大頭貼。游標移動至  欄位，按左鍵【選擇】進入圖庫挑選圖片。
- 5 來電鈴聲設定：可設定手機在接收特定名字與電話號碼的來電時，發出不同的鈴聲。游標移動至  欄位，按  選擇鈴聲。或按左鍵【選擇】，可出現鈴聲列表，可按  選擇。
- 6 號碼保密設定：可啟動號碼保密功能。若您啟動了號碼保密功能，當您重新進入電話簿功能或這號碼來電時，該筆號碼以 \* 顯示。游標移動至  欄位，按  選擇是或否。註：
  - 來電時，\* 的顯示方式可修改，請參見 13-3-5 密碼/方向鍵設定之保密符號設定。
- 7 按  確認儲存，螢幕提示是否儲存目前記錄？，按  儲存並返回電話簿列表畫面。

## 修改電話簿記錄

### 3-1-2 修改電話簿記錄







若要變更電話簿中的記錄，在電話簿列表畫面按選擇欲變更的記錄(或在電話簿瀏覽畫面)，按

並按選擇修改，按進入電話簿編輯畫面，進行編輯。電話簿資料的輸入及儲存詳見





3-1-1 新增電話簿記錄。

### 3-1-3 刪除電話簿記錄







#### 單筆刪除

在電話簿列表畫面，按選擇欲刪除的記錄（或在電話簿瀏覽畫面），按並按選擇刪除，按確認螢幕提示是否刪除？，按確認；按取消。

#### 全部刪除

在電話簿列表畫面，按並按選擇全部刪除，按確認螢幕提示要刪除全部記錄嗎？，按確認可刪除儲存於本機的所有電話簿資料；按取消。





#### 分類刪除

在電話簿列表畫面，按並按選擇分類刪除，按確認。按選擇類別並按確認，螢幕提示刪除此分類資料，按確認；按取消刪除並回到電話簿列表畫面。





## 使用電話簿紀錄

### 3-2 使用電話簿記錄

#### 3-2-1 撥打電話簿記錄號碼





- 1 在電話簿列表畫面，按  可直接撥打游標所選中的電話號碼。
  - 若該記錄儲存了多筆電話號碼，按  選擇所需，並按  撥打。
- 2 在電話簿列表畫面，按左鍵【內容】，即可查閱詳細內容。
- 3 在電話簿列表畫面，按右鍵【姓(中)】或【姓(英)】，顯示已儲存記錄的相關姓氏(或英文首字母)，移動游標選擇姓氏(或英文首字母)，按  確認游標即停留在該姓氏的記錄上，以便您快速選擇。
- 4 在電話簿瀏覽畫面，按左鍵【上筆】查閱上一筆記錄，按右鍵【下筆】查閱下一筆記錄。

#### 3-2-2 撥號編輯





在電話簿列表畫面，按  選擇欲撥打的電話簿記錄，按  並按  選擇撥號編輯，按  確認。撥出前可作修改，適合於國際漫遊時，在電話號碼前加上國碼。

#### 3-2-3 查詢電話簿記錄

可從電話簿記錄中快速查詢並撥號。

- 在電話簿列表畫面，輸入要查詢的姓氏的首個注音符號或英文首字母，若有符合之記錄，游標即停留在該筆記錄上。按左鍵【內容】，即可查閱詳細內容。
- 在電話簿列表畫面，按  並按  選擇查詢，按  確認。螢幕提示輸入關鍵字。輸入所要查詢訊息(姓名、公司名稱或電話號碼等)，按  確認。該功能即會對所有的記錄進行檢索。您所查詢的記錄即會顯示在螢幕上。按左鍵【內容】，即可查閱詳細內容。

### 3-3 分類檢視







- 1 在電話簿列表畫面，按  並按  選擇分類檢視，按  顯示電話簿類別列表。
- 2 選擇需檢視的類別，按  螢幕即顯示該類別的所有電話簿記錄。

註：

- 在電話簿列表畫面，按機身側鍵可分類檢視電話簿記錄。

### 3-4 分類保護

可依類別對電話簿中的記錄進行保護，被保護的電話簿記錄將被隱藏起來。

在電話簿類別列表畫面，按  並按  選擇分類保護，再按  確認進入手機密碼輸入畫面，輸入密碼後按  選擇欲保護的分類，按左鍵【選擇】或  確認，再按  確認。



## 自建電話簿類別

### 3-5 自建電話簿類別

#### 3-5-1 新增

在電話簿類別列表畫面，按左鍵【新增】顯示名稱編輯框，輸入自建類別名稱，按確認。

註：  
— 自建類別最多可設 18 個。

#### 3-5-2 更名







在電話簿類別列表畫面，游標選中自建類別時，按右鍵【更名】顯示名稱編輯框，重新編輯名稱，按確認。

#### 3-5-3 刪除





移動游標至任一自建類別，按並按選擇刪除，可刪除該自建類別及其內含所有資料。

### 3-6 複製電話簿紀錄







#### 3-6-1 單筆複製

您可以將游標所選中的電話記錄複製到手機或SIM卡上。在電話簿列表畫面選擇欲複製的記錄，按並按選擇單筆複製，按確認。再按選擇複製到手機或複製到SIM，並按確認。手機本機上的記錄中如有多個號碼要複製到SIM卡時，選擇相應電話號碼儲存於SIM卡，並按確認。

#### 3-6-2 全部複製





可對電話簿中所有記錄進行複製。在電話簿列表畫面，按並按選擇全部複製，按確認。再按選擇複製到SIM或複製到手機，按確認。

#### 3-6-3 分類複製

可對電話簿中的記錄按類別進行複製。在電話簿列表畫面，按並按選擇分類複製，並按確認。按選擇被複製的分類並按確認，再按選擇接收資料的分類，並按確認。

## 簡訊發送

### 3-7 簡訊發送

您可以將電話簿中的資料以簡訊（Smart Message 格式）傳送的方式傳至他人的手機。在電話簿列表畫面，按  選擇欲發送的記錄；或在電話簿瀏覽畫面，按  並按  選擇簡訊發送，按  確認螢幕提示輸入電話號碼，輸入完畢後按  確認，將該筆記錄作為名片資料發送至對方手機。





註：

- 請確認對方手機具有接收 Smart Message 功能，才能成功傳送。
- 當您收到 Smart Message 格式之簡訊，螢幕提示您收到一筆名片資料或待機圖片。按【瀏覽】可查看該筆資料，按【儲存】儲存該筆資料至相關功能。



### 3-8 接收與傳送電話簿記錄

#### 3-8-1 紅外線傳送

您可以透過手機的紅外線傳輸埠，連接相容的手機或PDA，傳送單筆電話簿資料。

- 1 在電話簿列表畫面，按  選擇欲傳送的電話記錄。
- 2 按  並按  選擇紅外線傳送，按  確認。螢幕顯示傳送成功，該筆記錄即被傳送至接收方。在傳送時，請並請確定另一部手機或PDA已開啓紅外線接收功能。

#### 3-8-2 紅外線接收

可透過紅外線傳輸埠接收手機或PDA中的電話簿資料。按  並按  選擇紅外線接收，按  確認。

註：

- 傳送與接收資料時，請確認傳送方與接收方的紅外線傳輸埠相對，並保持距離在 30 公分以內。

### 4 通話服務

在待機畫面，按 ，再按 ，進入通話服務功能。

或者在待機畫面，按  並按方向鍵  選擇 ，再按 ，進入通話服務功能。

在通話服務功能畫面，可按相應數字鍵進入電話簿、通話記錄、快速撥號、來電警衛及網路服務功能；也可移動游標選擇相關功能，按左鍵【選擇】或按  進入。

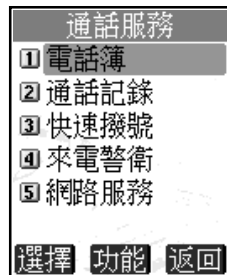

# 通話記錄



## 4-1 電話簿

詳細操作請參考3 電話簿。

## 4-2 通話記錄

在通話記錄功能選擇畫面，可按相應數字鍵進入未接來電、已接來電、已撥電話和通話時間。或移動游標選擇各功能選項，按左鍵【選擇】查看相關訊息。









### 撥號編輯

在各項通話記錄列表畫面，選擇要撥打的號碼，按  並按  選擇撥號編輯，再按  確認。撥出前可作修改，適合於國際漫遊時，在電話簿前加上國碼。或是使用單次撥號隱藏本機號碼，在電話簿前加上#31#。

### 儲存



在各項通話記錄列表畫面，按右鍵【儲存】，可將電話號碼儲存至電話簿。

### 刪除

- 在各項通話記錄列表畫面或各項通話記錄瀏覽畫面，按  並按  選擇刪除記錄並按  確認，可刪除目前所選擇的通話記錄；按  取消刪除。
- 在各項通話記錄列表畫面，按  並按  選擇全部刪除，按  確認可刪除全部記錄；按  取消清除。

### 4-2-1 未接來電

最近未接聽的30通來電的電話號碼將儲存在未接來電記錄中。可查看未接來電的電話號碼、來電時間。



- 1 當有未接來電時，外螢幕出現圖示 。內螢幕則顯示X個未接來電的提示，按左鍵【來電】直接進入未接來電的列表畫面。
- 2 或在通話記錄畫面進入未接電話訊息。按  可直接回撥。  
按左鍵【內容】可檢視來電時間。  
按右鍵【儲存】可將來電號碼儲存到電話簿中。

### 4-2-2 已接來電

最近接聽的30通來電的電話號碼將儲存在已接來電記錄中。可查看已接來電的電話號碼、來電時間、通話時間。選擇號碼後按  可直接進行回撥的功能。

- 按左鍵【內容】可檢視來電相關訊息。  
按右鍵【儲存】可儲存到電話簿中。

### 4-2-3 已撥電話

最近撥通或嘗試撥打的30通電話的號碼將儲存在已撥電話記錄中。可查看電話號碼、撥出時間。若要快速進入最近撥出電話清單，在手機處於待機狀態下，按  即可。選擇號碼後按  可直接進行撥號回電的功能。

按左鍵【內容】可檢視撥出電話訊息。





按右鍵【儲存】可儲存到電話簿中。

### 4-2-4 通話時間

提供查看上次、已接、撥出及全部通話時間的功能。電話計時以時、分、秒顯示。按左鍵【歸零】可將計時器歸零。

## 4-3 快速撥號

若已設定快速撥號號碼，在待機畫面，長按相應的數字鍵，即可直接撥打所設定的號碼；若未設定快速撥號號碼，在待機畫面，長按數字鍵，進入快速撥號編輯畫面，可設定快速撥號號碼。

- 1 按右鍵【修改】顯示游標，輸入數字，設定快速撥號號碼。
- 2 按左鍵【電話】進入電話簿列表畫面，按  選擇所需號碼並按  確認。
  - 按右鍵【清除】可清除輸入的號碼。
  - 按  並按  選擇儲存，並按  確認儲存。

## 來電警衛



### 4-4 來電警衛

可設定**拒接**或**只接**某一類別的號碼、無號碼來電以及自設的號碼。

若來電警衛設為**拒接**，如有設定的號碼撥入，手機會將其自動過濾。若設為**只接**，手機只能接入您設定的號碼，其他號碼將無法接入。

#### 只接設定：

您可以設定只接無號碼來電，也可以設定只接電話簿的某一類，或全部電話簿號碼；還可以自己輸入只接號碼(最多10個)。

- **接聽電話簿：** 按右鍵【設定】進入電話簿類別列表，按選擇所需的電話簿類別並按左鍵【選擇】，按返回前畫面。
- **無號碼來電：** 為一些國際長途或故意隱藏之號碼。
- **自設只接號碼：** 將游標移至無號碼來電下方空白處，按右鍵【修改】可直接輸入只接號碼；也可按左鍵【電話】從電話簿中選擇號碼作為只接號碼，並按確認儲存。

註：

在設定只接號碼時，若未輸入任何號碼，將啟動拒接所有來電功能。



設定完成後，按左鍵【選擇】即可啟動該選項。您可同時啟動多項只接選項。

#### 拒接設定：

您可以設定拒接電話簿的某一類、或是全部電話簿中的號碼，也可以設定拒接無號碼來電，還可以自己輸入拒接號碼(最多10個)。

- 1 按進入拒接號碼設定。

您可以設定拒接電話簿的某一類或幾類，也可以是全部電話簿中的號碼；也可以設定拒接無號碼來電；還可以自己輸入拒接號碼(最多10個)。

- **拒接電話簿：** 按右鍵【設定】，選擇所需的電話簿類別後按右鍵【選擇】。按返回前畫面。
- **無號碼來電：** 為一些國際長途或故意隱藏之號碼。
- **自設拒接號碼：** 將游標移至無號碼來電下方空白處，按右鍵【修改】可直接輸入拒接號碼；也可按左鍵【電話】從電話簿中挑號碼作為拒接號碼，並按確認儲存。

設定完成後，按左鍵【選擇】即可啟動該選項。您可同時啟動多項拒接選項。

- 2 按進入拒接方式設定。

移動游標選擇只有**振動提示**、**自動斷線**或**斷線簡訊回覆**，按左鍵【選擇】啟動過濾方式，並按確認。若未設定拒接號碼過濾方式，本功能將無效。

註：

- 啟動斷線簡訊回覆後，若有來電，將自動斷線，並回覆所選擇的簡訊內容給來電者。

## 4-5 網路服務設定

在網路服務功能選擇畫面，可按相應數字鍵進入來電轉移、通話限制、固定撥號、網路訊息、優先網路及通話選項功能；也可移動游標選擇相關設定，按左鍵【選擇】進入。

### 4-5-1 來電轉移

透過來電轉移功能，您可將撥入的電話轉移至指定的電話號碼上。服務申請後，您可以在以下幾種情況下轉接來電：

所有通話來電	轉接所有來電
忙線時	手機佔線時轉接來電
無應答時	無人接聽時轉接來電
出服務區時	無網路服務或關機時轉接來電

### 4-5-2 通話限制

通話限制為一項網路服務，可以選擇性地限制撥出及撥入電話。如果您需更改通話限制的設定，請與您的網路系統營運商聯絡以取得密碼及開通此項服務。您可以選擇以下其中一種通話限制。

**禁止撥出電話：**禁止撥出任何電話。(緊急電話除外)

**禁撥國際長途：**禁止撥出國際長途電話。

**只許撥回國內：**只允許撥出本國電話號碼。

**禁接所有來電：**禁止接收所有來電。

**禁接漫遊來電：**漫遊時禁止接聽來電。

### 4-5-3 固定撥號

如果SIM卡支援固定撥號，您可以將撥出的電話限制在指定的電話號碼。按左鍵【選取】啟動固定撥號，需要輸入您的PIN2碼。

註：

- 手機固定號碼設置的數量取決於SIM卡的類型。
- 當固定撥號設定開啓時，允許撥打某些網路中的緊急電話號碼。

### 4-5-4 網路訊息

#### 選擇網路

手機必須登記在可用的網路上才能撥出與接收通話，此功能可以讓您選擇網路。按選擇網路名稱，並按左鍵【選擇】確認。



#### 選擇頻率

按選擇網路頻率 900/1800 或 1900，並按左鍵【選擇】確認。

## 優先網路

### 4-5-5 優先網路

在此功能中可查看已設定的優先網路並在優先網路列表中加入網路名稱。選擇此功能後，手機將會搜尋目前在您位置運作的網路。

- 1 按左鍵【插入】或 【添加】，螢幕顯示網路列表。按  選擇所需要的網路名稱，並按左鍵【選擇】確認。
- 2 按右鍵【刪除】，則清除游標所選中的網路名稱。

### 4-5-6 通話選項





可開啓話中插接及隱藏本機號碼功能。按  選擇並按左鍵【選擇】確認。

**話中插接：** 為網路服務，須申請後才能使用該項服務。啓動此網路服務後，網路將會在您通話時通知您有新的來電。

**隱藏本機號碼：** 此網路服務允許撥出時隱藏您的手機號碼。在某些區域設定此功能時，可能會無法撥打電話（請洽當地系統商）。



## 5 訊息服務

在待機畫面按 ，再按 ，或者按方向鍵選擇  後，按  進入訊息服務選擇畫面。

本手機支援以下訊息服務：

**SMS:** (簡訊)可發送簡訊到其他行動號碼。

**EMS:** (增強型簡訊)可發送增強型簡訊到其他行動號碼。包含圖片、動畫以及鈴聲等。

**MMS:** (多媒體訊息)可發送包含靜動態圖片、文字、鈴聲。

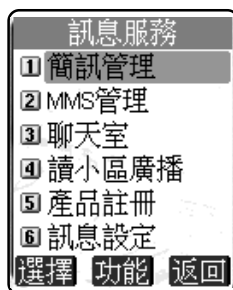









## 簡訊操作



### 5-1 簡訊管理

您可以發送文字及EMS簡訊。請在簡訊操作前先進行簡訊設定，詳細設定請參照 5-5-1 設定簡訊。

#### 5-1-1 新增簡訊







- 1 在簡訊管理畫面，選擇**新增簡訊**並按左鍵【選擇】或按 。
- 2 輸入簡訊內容。按左鍵可以切換輸入法；按右鍵【清除】可以刪除游標前的一個字元。已輸入的字數螢幕下端中間會有提示。
- 3 在編輯簡訊時，您可以按  顯示進一步的選項，移動游標選擇需要的選項，按  進入。
  - 發送：輸入接收方電話號碼後，按 ，螢幕提示是否發送簡訊？，再按  確認。
  - 儲存：將簡訊儲存至寄件匣之未發簡訊資料夾。
  - 插行：按  即可在目前編輯畫面插入一行空行。
  - 電話簿：將電話簿資訊插入簡訊中。選擇欲瀏覽的記錄，按左鍵【內容】，選擇需要的資訊後按  插入。
  - 插入符號：按  選擇欲插入的符號，按  插入文中。
  - 插入表情：按  向上或向下選擇欲插入的表情，按  向左或向右可前後翻頁，按  將選中的表情插入文中。
  - 插入例句：按  向上或向下選擇欲插入例句的類別，按  進入。按左鍵【上筆】或右鍵【下筆】瀏覽例句，按  將所選例句插入文中。  
(也可以在例句類別畫面按  並選擇**新增例句**，輸入自編的內容後，按  儲存在用戶例句中。您最多可建立30筆用戶例句，每筆最多64個字元。)
  - 插入圖片：按  向上或向下選擇欲插入的圖片，按  插入文中。
  - 插入動畫：按  向上或向下選擇欲插入的動畫後，按  插入文中。
  - 插入鈴聲：按  向上或向下選擇欲插入的鈴聲後，按  插入文中。
  - 設定簡訊：請參考 5-5-1 設定簡訊。
  - 返回主畫面：返回待機畫面。
- 4 完成簡訊編輯後，按 ，螢幕提示輸入電話號碼。  
直接輸入收件者的電話號碼或按左鍵【電話】從電話簿中尋找所需號碼，再按 。  
如需發送給多人(最多10人)，在電話號碼輸入畫面按  顯示命令選項列表。
  - 選擇號碼分隔符，按  插入“;”，繼續輸入號碼。
  - 選擇簡訊群組(參考 5-5-4 寄件群組)，按  確認。
- 5 完成號碼輸入後，按 ，選擇**發送**，按  確認。  
若不想立即發送，按 ，選擇**儲存**，系統會將該則簡訊儲存在寄件匣之未發簡訊資料夾中。

## 簡訊操作

- 6 或者，完成號碼輸入後，按 ，螢幕提示是否發送簡訊？
  - 按  即可發送。
  - 按右鍵或按  返回號碼輸入畫面。
- 7 當您發送一筆簡訊時，本機檢測到該則簡訊的發送無效，螢幕出現提示訊息發送失敗並自動返回原畫面。
- 8 本手機的每筆文字簡訊發送容量是160個字元。

註：支援 EMS 功能的手機才能顯示圖片，動畫及接收鈴聲，EMS 手機隨機型不同支援程度亦不相同。

### 5-1-2 閱讀簡訊

- 1 — 當有新簡訊時，外螢幕上顯示 ，內螢幕之待機畫面顯示1個新簡訊，按左鍵【簡訊】顯示未讀簡訊列表。
  - 或進入簡訊管理的收件匣，選擇未讀簡訊或SIM 簡訊(視簡訊儲存位置)後按 。
- 2 按  向上或向下選擇要閱讀的簡訊。
- 3 按  或按左鍵【內容】瀏覽所選簡訊。若簡訊內容過長，可按  向上或向下逐行瀏覽，按  向左或向右翻頁。
- 4 在簡訊瀏覽畫面按左鍵【上筆】或右鍵【下筆】可閱讀上一筆或下一筆簡訊。
- 5 若欲結束閱讀，按  可返回列表畫面。

### 5-1-3 回覆簡訊



- 1 在閱讀簡訊時，按  選擇回覆或含原文回覆，按  進行回覆簡訊的編寫與發送操作。

註：

回覆只向發送簡訊的寄件者回覆，回覆訊息中不附原簡訊內文。含原文回覆只向發送簡訊的寄件者回覆，回覆訊息中附上原簡訊內文。







- 2 在回覆的簡訊上編輯及發送，請參考5-1-1 新增簡訊。

### 5-1-4 轉發簡訊

- 1 在閱讀簡訊時(或在簡訊列表畫面移動游標選擇簡訊後)，按  選擇轉發，按  進行轉發簡訊的編寫與發送操作。
- 2 在轉發的簡訊上編輯及發送，編輯方式請參考5-1-1新增簡訊。







## 簡訊操作

### 5-1-5 刪除簡訊



- 1 在簡訊列表畫面，選擇欲刪除的一筆簡訊。
- 2 按右鍵【刪除】，螢幕提示是否刪除？按左鍵或按刪除該簡訊；按右鍵或按取消刪除動作。
- 3 或在簡訊內容瀏覽畫面，按並選擇刪除，按確認。
- 4 若要刪除資料夾內的所有簡訊，在簡訊列表畫面，按並選擇刪除全部資料，螢幕提示是否刪除全部記錄？按確認。

### 5-1-6 儲存號碼

您可將簡訊號碼以及簡訊內容中所含號碼儲存在手機的電話簿或SIM卡中。

- 1 在簡訊列表畫面，按向上或向下選擇要儲存號碼的簡訊，按並選擇儲存號碼。  
(如果發送方之號碼未在電話簿中儲存過，且發送的是文字簡訊，該簡訊內容之起始文字直接顯示在簡訊列表畫面。)。  
— 或是在簡訊瀏覽畫面，按並移動游標選擇儲存號碼。
- 2 按，該簡訊號碼以及簡訊內文中所含號碼顯示在螢幕上。選擇所需號碼後按，移動游標選擇相應欄位後，輸入相應的資料。(詳細操作步驟請參考3-1-1新增電話簿記錄)。  
若按可取消儲存操作。







### 5-1-7 回撥簡訊號碼

- 1 在簡訊列表或瀏覽畫面，按並移動游標選擇回撥。
- 2 該簡訊號碼及簡訊內文中所含的號碼顯示在螢幕上。
- 3 選擇所需發打的號碼，按撥打。

### 5-1-8 儲存圖片

如果收到的EMS含有圖片，在簡訊瀏覽畫面，可按並移動游標選擇儲存圖片，螢幕顯示簡訊內的圖片，選擇要儲存的圖片後按左鍵【儲存】。



### 5-1-9 轉存簡訊

- 1 在簡訊瀏覽畫面按並移動游標選擇轉存，按進入轉存簡訊畫面。  
— 或是在簡訊列表畫面選擇欲轉存的簡訊後按並移動游標選擇轉存，按。  
— 也可以選擇將未讀/已讀/未發/已發資料夾內的簡訊一次全部轉存至用戶自設資料夾，在列表畫面按並移動游標選擇轉存全部資料。
- 2 移動游標選擇欲存入的資料夾，按左鍵【轉存】或按。或是按右鍵【新增】，輸入新資料夾的名稱後按，再按左鍵【轉存】。螢幕顯示轉存成功後返回原畫面。

註：

- 1 本機內的未讀/已讀/未發/已發簡訊可轉存到SIM或用戶自設目錄。
- 2 SIM卡內的未讀/已讀/未發/已發簡訊可轉存到手機內建相應的資料夾或用戶自設目錄。
- 3 用戶自設目錄內的簡訊可轉存到其他用戶自設資料夾或SIM卡內。

### 5-1-10 簡訊查詢

在已讀/未發/已發簡訊資料夾列表畫面，按  並移動游標選擇查詢，按 。輸入所要查詢之簡訊內含關鍵字，並按  確認。若有符合記錄顯示符號記錄之簡訊號碼列表；若無相符關鍵字，則顯示無符合記錄。





## 5-2 簡訊管理

簡訊管理採用系統資料夾的形式自動幫您把簡訊分類儲存，您的手機最多可儲存 1000 筆文字簡訊，SIM卡上能儲存的數量取決於您的SIM卡的類型。所有簡訊根據其儲存位置(手機/SIM卡)及其狀態(未讀/已讀/未發/已發)自動歸類在相應的資料夾內。您可以自建用戶資料夾，並能進行回覆、轉發、轉存等多種簡訊操作。







### 5-2-1 簡訊資料夾

進入訊息畫面，選擇簡訊管理，按  進入。系統預設兩個簡訊資料夾：收件匣與寄件匣。所有簡訊根據其儲存位置(手機/SIM卡)及其狀態(未讀/已讀/未發/已發)自動歸類在寄件匣與收件匣中相應的子資料夾內。

### 5-2-2 資料夾操作

- 1 在簡訊管理畫面，選擇所需資料夾，按  或按左鍵【選擇】進入簡訊列表畫面。
- 2 選擇欲瀏覽之簡訊，按左鍵或按  瀏覽內文。
- 3 在簡訊瀏覽畫面，按  顯示簡訊操作選項列表，可選擇多項簡訊操作，詳細操作請參照 5-1 簡訊操作。
- 4 進入寄件匣或收件匣，按  向上或向下選擇資料夾時，游標所在資料夾內儲存的訊息數顯示在螢幕下方。

### 5-2-3 新增用戶資料夾

- 1 進入簡訊管理畫面，選擇用戶目錄，按  確認。
- 2 按左鍵【新增】，輸入資料夾名稱，按  儲存。
- 3 若欲重新命名一個資料夾，在用戶自設資料夾列表畫面按  並選擇更名，按  後，輸入新的資料夾名稱，再按  確認。
- 4 若刪除一個資料夾時，在用戶自設資料夾列表畫面移動游標選擇該資料夾，按右鍵【刪除】，螢幕提示是否刪除，按  即可刪除選中的資料夾及其全部內容。

註：用戶資料夾最多可建立 8 個。

## MMS 操作

### 5-3 MMS 管理

MMS 可包含文字、圖片、鈴聲和動畫，透過 MMS 服務發送到手機或電子郵件帳戶中。使用前用戶需要向系統商申請開通支援 MMS 的相關服務。在發送 MMS 前請先確定 MMS 設定是否與系統商提供的設定相符合。詳細設定請參照 5-5-2 設定 MMS。



#### 5-3-1 新增 MMS

- 1 進入 MMS 管理畫面，選擇**新增 MMS**後，按左鍵【**選擇**】或按 。
- 2 螢幕下方顯示 1/1，前一個 1 代表當前 MMS 的頁數，後一個 1 代表總的頁數。  
按  顯示編輯選項列表，按數字鍵進入相應選項。
  - 插入圖片：進入圖庫，按右鍵【**瀏覽**】可瀏覽圖片，按左鍵【**選擇**】將手機中的圖片插入 MMS 中。
  - 插入文字：直接輸入文字。編輯文字時可以按 ，選擇**插行**或**插入符號**或**插入電話簿**或是**插入例句**或是**插入表情**。編輯完成後按  確認。
  - 插入鈴聲：將手機中的鈴聲插入 MMS 中。移動游標選擇所需鈴聲後，按  確認。
  - 插入影像：將利用影像發送功能(參考 12-4 影像發送)拍攝的影像插入 MMS 中。
  - 插頁：選擇插頁後，即進入 MMS 下一頁的編輯。(一個 MMS 最大為 50K，可包含 5 個插頁。每個插頁可含有最多 256 個文字，一個圖檔以及一個鈴聲檔案。如某頁插入了影像，將不能再含有其他文字或鈴聲或圖像檔案。)
  - 預覽：可瀏覽正在編輯的 MMS 之內容。按  向上或向下切換顯示內容。
  - 儲存：將正在編輯的 MMS 存入收件匣之**未發 MMS**資料夾。
  - 發送：進入 MMS 收件人編輯畫面。
  - 設定 MMS：參考 5-5-2 設定 MMS。
  - 返回主畫面：返回待機畫面。
- 3 編輯 MMS 時，可按  向左或向右切換插頁，對已插入的文字、圖片、鈴聲等進行修改。移動游標選擇相應的檔案。
  - 文字：按左鍵【**修改**】進入文字編輯畫面進行修改。按右鍵【**刪除**】將插入的所有文字刪除。
  - 圖片：按左鍵【**瀏覽**】瀏覽圖片，按右鍵【**刪除**】刪除插入的圖片。
  - 鈴聲：按左鍵【**播放**】播放鈴聲，按右鍵【**刪除**】刪除插入的鈴聲。
- 4 MMS 內容編輯完成後，按 。
- 5 移動游標依次輸入收件人手機號碼或郵件地址、主旨、抄送者手機號碼或郵件地址。
  - 收件人：按左鍵切換輸入法，輸入號碼或郵件地址。如需發送多人，可按  選擇**號碼分隔符**後繼續輸入。也可以按 ，選擇**電話簿**，從電話簿中提取所需資料，或是選擇**MMS 群組**(參考 5-5-4 寄件群組。)

## MMS 操作

**主旨：**MMS 的主旨。

**抄送：**MMS 抄送的號碼或郵件地址。



6 編輯完成後按 ，按或是按  並選擇發送，螢幕顯示發送中，成功後顯示發送成功。

註：本手機支援的圖片格式為 JPEG/GIF/WBMP，鈴聲格式為 mmf/i-melody/midi。

### 5-3-2 閱讀 MMS



當您有新 MMS 時，外螢幕顯示 MMS 信封圖示，內螢幕會出現新 MMS 的文字提示。

—若 MMS 設定中自動下載功能已開啓：

- 1 待機畫面按左鍵【MMS】進入未讀 MMS 列表畫面。
- 2 按左鍵【內容】顯示發送方訊息、時間以及主旨。
- 3 按左鍵【內容】或按  瀏覽 MMS 內容。按  向上或向下切換下一頁。



註：當用戶在通話或上網時，自動下載功能無效，需手動下載 MMS。

—若 MMS 設定中自動下載功能未開啓：





- 1 待機畫面按左鍵【MMS】進入未讀 MMS 列表畫面。按左鍵【下載】下載游標所在位置之 MMS。
- 2 螢幕顯示下載中。
- 3 下載完成後螢幕提示操作成功。顯示發件人訊息、時間以及主旨。
- 4 按左鍵【內容】或按  瀏覽 MMS 內容。按  向上或向下切換下一頁。

註：您也可以收到新 MMS 提示後，進入 MMS 管理收件匣之未讀 MMS 資料夾收取 MMS。

### 5-3-3 回覆 MMS





- 1 在已讀 MMS 列表畫面按 ，選擇回覆。
- 2 按 ，進入 MMS 編輯畫面。
- 3 編輯 MMS 請參考 5-3-1 新增 MMS。

### 5-3-4 轉發 MMS

- 1 在 MMS 號碼列表畫面或是主旨瀏覽畫面按 ，選擇轉發。
- 2 按 ，顯示 MMS 所含文字/圖片/鈴聲列表。
- 3 按 ，移動游標向下依次輸入收件人、主旨、抄送。
- 4 編輯完成後，按  或是按  並選擇發送，螢幕顯示正在發送，成功後顯示發送成功。

## MMS 操作



### 5-3-5 儲存號碼

- 1 在MMS號碼列表畫面，選擇要存入電話簿的號碼。
- 2 按 ，選擇**儲存號碼**。
- 3 按 ，選擇欄位後，按  進入電話簿。
- 4 號碼已存入電話簿相應欄位，按 ，螢幕提示**是否儲存目前記錄？**
- 5 按  確認。



### 5-3-6 儲存圖像

- 1 在MMS瀏覽畫面，按 ，選擇**儲存圖片**。
- 2 按  將圖片存入個人圖庫。

### 5-3-7 儲存鈴聲

- 1 在MMS瀏覽畫面，按 ，選擇**儲存鈴聲**。
- 2 按  儲存。



### 5-3-8 儲存影像

- 1 在MMS瀏覽畫面，按 ，選擇**儲存影像**。
- 2 按  儲存。

### 5-3-9 刪除 MMS

- 1 在號碼列表畫面，選擇要刪除的MMS，按右鍵【刪除】。
- 2 螢幕提示**是否刪除？**
- 3 按  確認刪除。

若要刪除一個資料夾內的全部MMS：

- 1 在號碼列表畫面，按 ，選擇**刪除全部資料**。
- 2 螢幕提示**是否刪除全部記錄？**
- 3 按  確認刪除。





## 5-4 MMS 管理

MMS 管理採用系統資料夾的形式自動幫您把 MMS 分類儲存，您的手機最多可儲存 100 個 MMS。

所有 MMS 均儲存在手機本機上並根據其狀態(未讀/已讀/未發/已發)自動歸類相應資料夾內。若手機上的儲存空間已滿，收到新 MMS 時螢幕會有提示。您需要刪除些資料後才能接收新 MMS。

## 5-5 訊息設定

### 5-5-1 設定簡訊

在訊息設定畫面選擇設定簡訊後按左鍵【選擇】或按  進入設定簡訊畫面，按  向上或向下選擇欲設定的選項。

**簡訊中心號碼：**手機在放入 SIM 卡後，會自動搜尋相關簡訊服務中心號碼，在允許您收發簡訊之前，您需檢查並確認該訊息服務中心號碼。

**修改簡訊中心號碼：**

按左鍵【修改】，螢幕顯示游標後，按數字鍵輸入簡訊服務中心號碼。

按右鍵【清除】可刪除游標左側的一個數字。

**保留時間：**保留時間是設定服務中心嘗試發送簡訊所需的期限。可設定 1 小時、12 小時、1 天、3 天、1 星期、1 個月。(詳細支援情況請查詢您的系統商。)

按  向左或向右直接進行設定。或者，按左鍵【選擇】顯示選項列表，選擇一項後按  確認。

**格式：**格式設定可設定簡訊格式，選項有文字、傳真、語音電話、ERMES、呼叫、X400 格式。此格式詳細支援情況請查詢網路系統商。

按  向左或向右直接進行設定。或者，按左鍵【選擇】顯示格式列表，選擇一項後按  確認。

**簡訊儲存位置：**可按  向左或向右直接設定將簡訊儲存手機上(預設)或 SIM 卡上。

**送達通知：**送達通知可設定當您的簡訊被送達到接收方時，您會收到狀態回報的簡訊。按  向左或向右直接進行設定。原廠預設值為否。

**本機簡訊排序：**設定手機本機資料夾內簡訊排序方式: 按時間先後或是按號碼排列。

註：

您的手機最多可儲存 1000 筆文字簡訊，SIM 卡上能儲存的數量取決 SIM 卡的種類。若 SIM 卡或本機上的儲存空間已滿，螢幕會有提示。

無論您將簡訊儲存位置設定為手機或是 SIM 卡，請保證 SIM 卡上有一至二筆的預留簡訊空間，以便您順利接收新簡訊。

## 訊息設定

### 5-5-2 設定 MMS



1 基本設定：請參考7-1 設定上網瀏覽。

註：本手機不支援 CSD 方式發送和接收 MMS。

2 進階設定：

有效期：

設定 MMS 要求在服務中心所存放的期限。可設定 1 小時、12 小時、1 天、3 天、1 星期、1 個月。  
(詳細支援情況請查詢您的系統商。)

按  左或向右或直接進行設定。或者，按左鍵【選擇】顯示選項列表，選擇一項後按  確認。

送達通知：送達通知可設定當您的 MMS 被送達到接收方時，您會收到狀態回報。

按  向左或向右直接進行設定。預設為否。

自動下載：按  向左或向右選擇是否啟動自動下載。

是：當收到 MMS 通知訊息時，手機會自動下載此 MMS。（當用戶在通話、上網、MMS 收發、同步以及將手機充當數據機使用時，此功能無效。）

否：當收到 MMS 通知訊息時，手機不會自動下載此 MMS 直到您去手動下載。

優先性：按  向左或向右選擇發送優先級。選項為：普通、高、低。

匿名訊息發送：按  向左或向右選擇發送 MMS 時是否隱藏發送號碼。(需系統商支援。)

接收廣告 MMS：按  向左或向右選擇是否接收廣告 MMS。(需系統商支援。)

### 5-5-3 設定與閱讀小區廣播



本手機提供的小區廣播，是您的系統資訊服務中心向其系統商內的用戶發送的一項單向訊息服務。

有關小區廣播的內容及頻道設定請諮詢您的系統商。

在訊息設定畫面選擇設定小區廣播後按左鍵【選擇】或按進入設定小區廣播畫面。

1 按  向上或向下選擇欲設定的選項。

2 按左鍵【選擇】可選取游標所在選項前的方框，表示啟動該選項。

3 在啟動頻道索引選項，按右鍵【設定】進入設定頻道畫面，若無預設頻道，螢幕顯示空白，按左鍵【新增】，輸入頻道索引名稱(範圍為 000-999，最多 2 個)，按  儲存。按  返回設定小區廣播畫面。

4 啟動自動顯示功能可將收到的小區廣播自動顯示在螢幕上。

若不啟動該功能，則可在訊息服務的畫面中選擇讀小區廣播來瀏覽收到的小區廣播。

5 設定完成後，按  儲存您的各項設定內容。





閱讀小區廣播

若您在小區廣播設定中選擇啟動頻道索引，但沒有選擇啟動自動顯示，您可至訊息服務畫面選取讀小區廣播來瀏覽您收到的小區廣播。







### 5-5-4 設定寄件群組

您可以最多建立 8 個簡訊群組或 MMS 群組，每組最多 10 個號碼。





#### 新增群組

- 1 進入簡訊或 MMS 群組畫面
  - 如果沒有設定群組，螢幕顯示空白畫面，按左鍵【新增】。
  - 如已設定群組，螢幕顯示群組列表，按右鍵【新增】。
- 2 輸入標題後，移動游標到組員，可直接輸入號碼。也可按左鍵【電話】從電話簿中尋找號碼插入。(MMS的組員欄位也可輸入郵件地址。)
- 3 號碼輸入完成後按  並選擇儲存，按  確認。  
或按 ，螢幕提示是否儲存目前記錄？再按  即可儲存。

#### 修改群組

- 1 在簡訊或 MMS 群組列表畫面，移動游標選擇欲修改群組，按  並選擇修改，再按  進入群組編輯畫面，修改標題或是組員。
- 2 修改完成後按  並選擇儲存，按  確認。  
或是按 ，螢幕提示是否儲存目前記錄？再按  即可儲存。

#### 刪除群組

- 1 在簡訊或 MMS 群組列表畫面，移動游標選擇欲刪除群組，按  並移動游標選擇刪除，再按  確認。
- 2 若欲刪除所有群組資料，在群組列表畫面，按  並移動游標選擇刪除全部資料，再按  確認。

## 產品註冊

### 5-5- 5 設定上網瀏覽

請參考7-1設定上網瀏覽。



### 5-6 產品註冊

在產品註冊畫面，按向下或向上選擇欄位。

— 出現游標的欄位請直接輸入相關資料。

按左鍵切換選擇輸入法。

按右鍵【清除】可刪除游標前的一個字元。

— 所有選擇型的問題都可以按直接選擇。或是按左鍵【選擇】顯示選項列表，移動游標選擇後按。

輸入或選擇相關資料後，若不想立即發送，可按儲存並退出。

#### 發送註冊訊息







輸入完成後按【發送】，螢幕提示：發送會收取一封簡訊的費用，是否繼續？若接受，請按, 發送成功後螢幕會有提示。

註：

- 1 為了提供您更完整的服務，請輸入完整姓名及生日，出生年月日請以西元 8 碼表示，如民國 65 年 5 月 29 日輸入 19760529。
- 2 電子郵件欄位欲輸入 @，請在 abc 輸入法下按進入選單。
- 3 電話區域號碼：請輸入您所在地的電話區域號碼，如台北請輸入 02。
- 4 市內電話號碼：請輸入您的家用電話號碼(不含區碼)。
- 5 若您在產品註冊中有輸入資料，為保護您機密資料不外洩，會出現輸入手機密碼訊息，請輸入原廠密碼 1234 或是您自行設定的手機保密碼。
- 6 電子簡訊註冊訊息的發送需比照系統商簡訊收費。

## 5-7 聊天室

在聊天室您可以使用文字訊息與一人或多人進行交談。在訊息服務畫面移動游標選擇聊天室，按左鍵【選擇】或是按進入。

- 1 進入聊天室畫面，游標停在暱稱欄，輸入暱稱。  
(系統會記住暱稱，以後再進入聊天室，暱稱欄位顯示上一次使用的暱稱。)
- 2 移動游標到對方號碼欄，可依序直接輸入號碼。也可按並按選擇電話簿，查詢號碼後按插入號碼。  
(在設定對方號碼時請務必在號碼前去0加上+886，對方的聊天訊息才能正確顯示在聊天記錄上。)
- 3 按左鍵【選擇】，號碼前的方框被選，表示您選定該號碼作為聊天對象。若要取消選擇，再按一下左鍵【不選】。  
(對方號碼欄位共提供十個輸入框，您能從中選擇1-10個作為您聊天的對象，系統會記住這些資料，以後再次進入聊天室，仍顯示上次輸入的資料。您可根據需要進行選擇與修改。)
- 4 號碼輸入、選擇完成後，按或是按並選擇發言區進入發言區畫面。
- 5 輸入聊天內容後，按或是按並選擇發送，螢幕提示：發送簡訊？，按確認。
- 6 螢幕提示簡訊已發送後進入聊天記錄畫面，您剛才所發送的內容顯示在螢幕上。
- 7 您可以在聊天記錄畫面看到參與聊天者發送給您的簡訊，按先後順序，最新的聊天內容顯示在最下面。  
“>暱稱”表示收到的簡訊。  
“<暱稱”表示發出的簡訊。
- 8 在聊天記錄畫面按左鍵【發言】，輸入您新的聊天內容後便可繼續進行聊天。



註：聊天記錄約可儲存 1600 字元，超過則自動清除最先的記錄。

## 照相機

### 6 照相機

使用內建照相機，讓您隨時拍下身邊的每一精彩瞬間，使之成為永恆的記憶，留待細細品味。相片可以設為桌布或添加到您的電話簿中，輕鬆實現來電看人。





在待機畫面，按左鍵【相機】，進入照相機功能。

或在待機畫面，按 ，再按 ，進入照相機功能。

或在待機畫面，按  並按方向鍵  選擇 ，再按  進入照相機功能。

## 閃光燈設定

### 6-1 閃光燈設定



進入相機功能，按  並按  選擇閃光燈設定再按  確認，按  選擇自動閃光、持續開啓或關閉功能，按左鍵【選擇】或按  選擇並返回。

### 6-2 相機模式設定

#### 6-2-1 白平衡設定

在相機模式設定畫面，按  選擇白平衡設定，按  切換相應的模式。

#### 6-2-2 夜拍模式設定

在相機模式設定畫面，按  選擇夜拍模式設定，按  切換開啓或關閉夜拍模式。



#### 6-2-3 頻率設定

在相機模式設定畫面，按  選擇選擇頻率設定，按  選擇自動、50Hz 或 60Hz。



### 6-3 相片設定

進入相機功能，按  並按  選擇相片設定。可設定相片大小和相片品質。

#### 6-3-1 相片尺寸設定

在相機模式功能選擇畫面，按  選擇相片大小。按  切換選擇 64\*96、96\*128、120\*160、320\*240、640\*480、1152\*864 及 1280\*960。



#### 6-3-2 相片品質設定

在相機模式功能選擇畫面，按  選擇相片品質。按  切換選擇普通品質及高品質。



### 6-4 效果設定

進入相機功能，顯示預覽畫面，按右鍵【效果】可切換選擇正常、黑白、懷舊、熱情、憂鬱、寧靜，膠片及油畫效果。

### 6-5 提示訊息設定



進入相機功能，按  並按  選擇顯示或隱藏提示工具再按  確認，可切換選擇顯示或隱藏亮度和變焦之提示訊息。

### 6-6 快門音效設定

進入相機功能，按  並按  選擇開啓或關閉快門音效再按  確認，可切換選擇打開或關閉快門音效功能。

## 調整亮度



### 6-7 相框設定

進入相機功能，按  並按  選擇設定相框並按  確認，進入相框列表，按  選擇所需，按左鍵【瀏覽】並  確認。



註：

- 相框需拍照前進行設定。

### 6-8 調整亮度

進入相機功能，按  可調整圖片的亮度。若長按  向左可調暗；長按  向右可調亮。

### 6-9 調整焦距

可在拍攝距離相同的情況下，將圖像放大或縮小，但不會改變圖片的大小及解析度。進入相機功能，在開蓋拍照模式下，反覆按  向上或向下可漸層調整焦距大小。若長按  向上可切換至最大焦距；長按  向下可切換至最小焦距；內螢幕朝外合蓋時，按機身左側上鍵可切換至最大焦距，按機身左側下鍵可切換至最小焦距。

### 6-10 取得相片

#### 6-10-1 開蓋拍照

- 1 在內螢幕上進行取景，可移動手機或逆時針旋轉上蓋(可達180度)調整拍攝角度。
- 2 按  取得相片，相片顯示在手機內螢幕上。
- 3 按左鍵【儲存】，相片儲存至我的相簿；按右鍵【取消】則取消儲存該相片。

註：

- 若在 60 秒鐘內未進行任何操作，自動返回上一層畫面。
- 拍照時，請勿遮擋鏡頭。
- 最多可儲存 100 張相片。(實際可儲存的數目需視手機資料的佔用情況而定。)





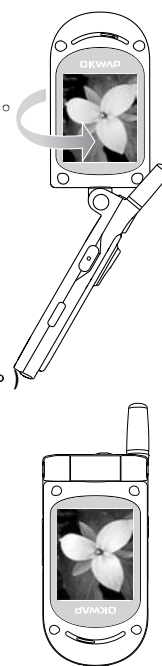

#### 6-10-2 合蓋拍照

- 1 旋轉手機上蓋，內螢幕朝外合蓋時，移動手機調整拍攝角度或距離。
- 2 按機身左側上鍵可切換至最大焦距，按機身左側下鍵可切換至最小焦距。
- 3 按機身右側鍵取得相片，相片顯示在手機內螢幕上。
- 4 按機身右側鍵相片儲存至我的相簿；按機身左側鍵取消儲存該相片。









### 6-10-3 連拍

進入相機功能，按  並按  選擇連拍再按  確認進入連拍選擇畫面，直接按數字鍵選擇或移動游標  向上或向下選擇任一設定並按  確認，按  開始拍攝，相片自動儲存至我的相簿。

註：

— 本功能僅限於相片尺寸為 640\*480、320\*240、160\*120、96\*128、64\*96 相片。

### 6-10-4 四合一

進入相機功能，按  並按  選擇四合一再按  確認，按  取得相片，螢幕顯示 4 張相片縮圖。按左鍵【儲存】，相片儲存至我的相簿；按右鍵【取消】則取消儲存該相片。

註：

— 本功能僅限於相片尺寸為 640\*480、320\*240、160\*120、96\*128、64\*96 相片。

### 6-11 MMS 發送

您可以透過 MMS (多媒體簡訊) 方式發送相片。



進入相機功能，拍攝並取得相片後，按  並按  選擇 MMS 發送再按  確認。

註：

- MMS 功能需網路支援，請至相關系統商處申請開通該項功能，否則無法正常使用。
- 如何編寫及發送多媒體簡訊，請參見 5-3 MMS 管理。



## 我的相簿

### 6-12 我的相簿

進入相機功能，按  並按  選擇**我的相簿**，按  確認進入我的相簿相片列表畫面。  
我的相簿儲存照相機所拍攝的相片。

#### 瀏覽相片



在我的相簿相片列表畫面，按左鍵【**瀏覽**】，可瀏覽游標所選中的相片。

- 在我的相簿相片列表畫面，按  並按  選擇**自動瀏覽**再按  確認可瀏覽我的相簿中的所有相片。

#### 設定桌布

在我的相簿相片列表畫面或相片瀏覽畫面，按  並按  選擇**設為桌布**再按  確認，待機桌布即顯示所選相片；按  選擇**恢復出廠桌布**並按  確認，即可恢復出廠桌布。



#### 圖片資訊

在圖片列表或瀏覽畫面，按  並按  選擇**圖片資訊**，按  確定可查看該圖片格式尺寸及大小。



#### 啟動相機

在相片列表畫面或相片瀏覽畫面，按  並按  選擇**啟動相機**，按  確定進入相機功能。

#### 刪除相片

在我的相簿相片列表畫面，按  並按  選擇**刪除全部資料**再按  確認，可刪除我的相簿中的所有相片。

- 或在我的相簿相片列表畫面，按右鍵【**刪除**】並按  確認，可刪除游標所選中的相片；



- 或在我的相簿相片瀏覽畫面，按  並按  選擇**刪除**再按  確認，可刪除當前所瀏覽的相片。

#### MMS 發送

您可以透過 MMS（多媒體簡訊）方式發送相片。

註：



- MMS 功能需網路支援，請至相關網路系統商處申請開通該項功能，否則無法正常使用。

在我的相簿相片瀏覽畫面，按  並按  選擇**MMS 發送**再按  確認，進入 MMS 發送功能。

註：



- 如何編寫及發送多媒體簡訊，請詳見 5-3 MMS 管理。

### 6-13 攝影機

進入相機功能，按  並按  選擇**攝影機**，再按  進入攝影機功能並顯示影像列表畫面。  
詳細操作請參照 12 攝影機。

# 7 上網瀏覽

您可以隨時隨地瀏覽各種WAP網站，更快獲取更新、更多的訊息。在使用上網功能之前，請至相關網路系統商處申請該項功能。

在待機畫面，按 ，再按 ，進入上網瀏覽功能。



或者在待機畫面，按  並按方向鍵  選擇 ，再按 ，進入上網瀏覽功能。

若欲選擇並進入上網瀏覽的各功能選項，則可按數字鍵，或移動游標選擇任一功能選項後，按左鍵【選擇】或按  進入。

## 設定上網瀏覽

### 7-1 設定上網瀏覽

在置入SIM卡後，本手機會自動抓取並啟動網路系統商之WAP設定值，該網路系統商之設定值不能自行修改。您也可以自行設定四組連線設定值，上網瀏覽時，您只需啟動所需要的連線設定組即可。設定完成後，再次瀏覽時不需重新設定。

- 1 在上網功能的功能選項畫面，選擇**上網設定**進入**設定上網瀏覽**畫面。
- 2 在**設定上網瀏覽**畫面，按選擇連線設定組。
- 3 按右鍵【**設定**】進入編輯連線設定畫面。
- 4 在編輯連線設定畫面，按進入**CSD 設定**畫面；按進入**GPRS 設定**畫面。

#### — CSD 設定

##### WAP 設定

**首頁：** 儲存所要的首頁網址

**IP 地址：** 關道的IP地址。

**延遲時間：** 可按向左或向右調整自動斷線的時間。

##### CSD 設定

**撥號號碼：** 輸入欲撥打的號碼。當手機連接WAP時，會自動撥打該號碼。

**用戶名：** 登錄需要使用的用戶名。

**密碼：** 登錄相應的密碼。

**撥接方式：** 可按向左或向右選擇撥接方式**ISDN**或**PSTN**。

#### — GPRS 設定

##### WAP 設定

**首頁：** 儲存所要的首頁網址

**IP 地址：** 關道的IP地址。





##### GPRS 設定

**APN：** GPRS 接入點的名稱。

**用戶名：** 登錄需要使用的用戶名。

**密碼：** 登錄相應的密碼。

#### 重新命名

- 1 在**連線設定組列表**畫面，按選擇欲更名的設定。
- 2 按並按選擇**重新命名**，按確認顯示編輯框。
- 3 在編輯框內輸入新的名稱，按儲存。



### 7-2 設定 WAP 連接方式

在上網功能選擇畫面，按並按選擇**WAP 連接**並按確認進入WAP連接設定畫面。  
按選擇**CSD 連接**或**GPRS 連接**方式。

## 連接 WAP 網站



### 7-3 連接 WAP 網站



#### 7-3-1 瀏覽首頁

在上網功能選擇畫面，按  選擇**連接首頁**並按  確認進入首頁。

– 或在瀏覽畫面，按  並按  選擇**連接首頁**，按  確認進入首頁。





#### 7-3-2 瀏覽 OKWAP 網站





在上網功能選擇畫面，按  選擇**連接 OKWAP** 並按  確認進入 OKWAP 網站。

– 或在瀏覽畫面，按  並按  選擇**連接 OKWAP**，按  確認進入 OKWAP 網站。

#### 7-3-3 自由連接

利用**自由連接**功能，可輸入一個網址直接進行連接。

在上網功能選擇畫面，按  並按  選擇**自由連接**，按  進入網址輸入區域，輸入一個欲連接的網址，按  進行連接。

或在瀏覽畫面，按  並按  選擇**自由連接**，按  進入網址輸入區域，輸入一個欲連接的網址，按  進行連接。

### 7-4 我的最愛

您可以利用**我的最愛**的功能，將經常進入的網址儲存至**我的最愛**，以後您只需從**我的最愛**列表中選擇欲連接的網址即可進入。在**我的最愛列表**畫面，按  可選擇新增、刪除及修改功能選項。

#### 7-4-1 進入我的最愛列表





在上網功能選擇畫面，按  選擇**我的最愛**，按  確認進入**我的最愛列表**畫面。

– 或在瀏覽畫面，按  並按  選擇**我的最愛**，按  確認進入**我的最愛列表**畫面。

#### 7-4-2 新增我的最愛



– 在**我的最愛列表**畫面，按  並按  選擇**新增**，按  進入**我的最愛編輯**畫面。

請依照提示輸入相關訊息，按  儲存並返回**我的最愛列表**畫面。

– 或在瀏覽畫面，按  並按  選擇**加到最愛**，按  確認進入**我的最愛編輯**畫面，輸入名稱後，按  確認可將目前瀏覽網頁的網址儲存至**我的最愛列表**。

#### 7-4-3 修改我的最愛







1 在**我的最愛列表**畫面，按  選擇欲修改的資料。

2 按  並按  選擇**修改**，按  確認進入編輯畫面。

3 修改各欄位相關訊息，按  儲存。

## 歷史紀錄

### 7-4-4 刪除我的最愛





- 在我的最愛列表畫面，按  選擇欲刪除的最愛，按右鍵【刪除】，按  確認。
- 或在我的最愛列表畫面，按  選擇欲刪除的最愛，按  並按  選擇刪除，按  確認。

### 7-4-5 連接我的最愛

在我的最愛列表畫面，按  選擇欲連接的網址，按左鍵【連接】進入該網站。

### 7-5 歷史紀錄

可查看已登錄過的網址，並可連接歷史紀錄中的任一網址。





- 在上網功能選擇畫面，按  選擇歷史紀錄並按  確認，進入歷史記錄列表畫面。
- 或在瀏覽畫面，按  並按  選擇歷史紀錄，按  確認進入歷史記錄列表畫面。

註：

- 最多可儲存 24 筆記錄。

### 7-6 下載資料

進入下載專區下載資料。





- 在上網功能選擇畫面，按  選擇下載專區並按  確認，進入下載專區。
- 或在瀏覽畫面，按  並按  選擇下載專區，按  進入下載專區。

### 7-7 重新整理

在瀏覽畫面，按  並按  選擇重新整理，按  更新目前頁面。

### 7-8 簡訊發送

可將目前所瀏覽網頁的網址以簡訊形式發送出去。

在瀏覽畫面，按  並按  選擇簡訊發送，按  確認顯示輸入電話號碼提示框，輸入接收方的電話號碼，按  發送。

### 7-9 儲存圖片





可查看目前所瀏覽網頁的圖片。





在瀏覽畫面，按  並按  選擇儲存圖片，按  確認進入圖片列表畫面。

在圖片列表畫面，按左鍵【瀏覽】游標所選中的圖片；按右鍵【儲存】可保存游標所選中的圖片至下載圖庫中。

## 8 PDA 功能

在待機畫面，按 ，再按 ，進入 PDA 功能選擇畫面。

或者在待機畫面，按  並按方向鍵  選擇 ，再按 ，進入 PDA 功能選擇畫面。

行動助理包括日曆行程、紀念日、計算器、鬧鈴、電腦通訊和其他功能，直接按數字鍵進入以上各功能選項，或按  選擇一個功能選項，按左鍵【選擇】或按  進入。直接按數字鍵進入 PDA 的各功能選項，或移動游標  向上或向下選擇一個功能選項，按左鍵【選擇】或按  進入。

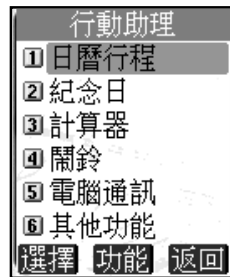

# 日曆行程

## 8-1 日曆行程

在PDA功能選擇畫面，按進入日曆行程功能，並顯示本月月檢視畫面。



























日曆行程可以使您快速、便捷地安排每日約會、會議日程、工作計劃等日常事務。可自建500筆行程。

在您安排每日行程之前，請先確認在系統設定中已設定今天的日期、現在的時間及其顯示格式。這樣，出現在日曆行程中的月曆與所記錄的各種事務活動才會準確顯示時間。(到期的行程將在待機畫面顯示。)

註：

- 有關目前時間與日期的設定操作，請參照 13-2 時間設定。
- 亦可在世界時鐘中設定，請參照 8-6-2 世界時鐘之時間設定。

### 8-1-1 新增行程

- 在月檢視畫面，按選擇日期，按並按選擇新增行程，按進入行程編輯畫面。
  - 或在日檢視畫面，按並按選擇新增行程，按進入行程編輯畫面。
- 按選擇各欄位。
  - 在日期欄，直接按數字鍵輸入年月日。(日期有效輸入範圍 2001/01/01 至 2050/12/31)
  - 在時間欄，直接按數字鍵輸入時分。(時間有效輸入範圍 00:00~23:59)
  - 在鈴聲欄，按切換選擇鈴聲、只有振動、振動+鈴聲及關等鬧鈴方式。若開啓鬧鈴功能還可啓動鬧鈴提醒功能。
    - 若開啓鬧鈴功能還可啓動鬧鈴提醒功能，移動游標至提前欄位，按選擇提前時間。
  - 在斷線簡訊回覆欄位，按左鍵【選擇】啓動虛空選項後，按向左或向右選擇所需簡訊提示。在所設定的行程範圍內，若有來電，將自動斷線，並回覆所選擇的簡訊內容給來電者。若選擇用戶自編，您可自行輸入相關提示。按左鍵【編輯】顯示斷線簡訊回覆提示框，輸入相關文字後按確認。
  - 在重複欄，按向左或向右選擇重複方式。
  - 在標題欄輸入行程標題。按並按選擇常用語，按顯示常用標題範例，按選擇並按確認。
  - 在預約電話欄，輸入電話號碼，或按左鍵【電話】進入電話簿功能選擇。
  - 在附註欄欲插入一空行時，按並按選擇插行，按確認即可。
- 行程編輯完成，按並按選擇儲存，按確認。
  - 或直接按螢幕顯示是否儲存目前記錄？，按確認儲存，或按右鍵【取消】或取消。

註：

- 若您在一項行程中設定了鬧鈴提醒，則無論你是否開機，一到預設時間，本機會自動鬧鈴提示。此時，按任意鍵可停止鬧鈴，或在合蓋狀態下按機身側面的按鍵停止鬧鈴。同時，您還可設定一個預約電話號碼，當到了預設時間時，該電話號碼會自動顯示，以提示您有待撥電話，按可撥出該預約電話號碼。







## 8-1-2 行程檢視

### 月檢視

- 1 進入日曆行程，顯示本月月檢視畫面。
- 2 按方向鍵選擇日期，選中的日期以反白表示，螢幕下方顯示該日對應的陰曆日期。目前日期以空心框標出。
- 3 按左鍵【上月】或右鍵【下月】可翻頁查看月曆。

### 日檢視





- 1 在月檢視畫面，按方向鍵選擇日期，按確認可顯示所選日期之日檢視畫面。
- 2 按向上或向下選擇欲查詢的行程，按查閱行程安排。
- 3 在日檢視畫面，按左鍵【前日】或右鍵【次日】可顯示前一天或後一天的日檢視畫面。如當天無任何行程，則螢幕顯示空白的日檢視列表。

### “今天”檢視

查看當天的各項行程安排。在月檢視畫面，按並按選擇今天，按即顯示目前日期之日檢視列表。如當天無任何行程，螢幕顯示空白的日檢視列表。



## 8-1-3 關鍵字查詢行程

輸入關鍵字，查詢在標題與附註欄中含有該關鍵字的全部行程。

- 1 在月檢視畫面，按並按選擇查詢行程，按確認。  
— 或在行程總列表畫面，按右鍵【查詢】。
- 2 輸入欲查詢的關鍵字並按確認，螢幕顯示符合條件之行程列表。
- 3 按選擇欲查詢之行程，按左鍵【內容】瀏覽。

## 8-1-4 日期查詢行程



### 陽曆日期查詢

在月檢視畫面，按並按選擇陽曆日期查詢，按可顯示日檢視列表。如當天無任何行程，螢幕顯示空白的日檢視列表。

註：

- 日期有效輸入範圍 2001/01/01 至 2050/12/31。

### 陰曆日期查詢

在月檢視畫面，按並按選擇陰曆日期查詢，按可顯示日檢視列表。如當天無任何行程，螢幕顯示空白的日檢視列表。





註：

- 日期有效輸入範圍 2001/01/01 至 2050/11/18。

## 行程總列表



### 8-1-5 行程總列表

列表顯示所記錄的全部行程。







- 1 在月檢視畫面，按  並按  選擇行程總列表，按  螢幕顯示已記錄的全部行程。
- 2 按  選擇行程標題，按左鍵【內容】瀏覽。

### 8-1-6 行程管理





#### 修改行程

在行程列表畫面，按  並按  選擇修改，按  開始修改操作。詳細操作請參照8-1-2新增行程。

#### 刪除行程

- 1 在行程瀏覽畫面，按  並按  選擇刪除。或在日檢視、行程總列表畫面，按  選擇欲刪除之行程，按  並按  選擇刪除。
- 2 按  確認刪除，如按  或右鍵【取消】則取消刪除。

### 8-1-7 簡訊發送

您可以將行程中的資料以簡訊（Smart Message 格式）傳送的方式傳至他人的手機。在行程列表畫面，按  選擇欲發送的記錄；或在行程瀏覽畫面，按  並按  選擇簡訊發送，按  確認螢幕提示輸入電話號碼，輸入完畢後按  確認，將該筆記錄作為名片資料發送至對方手機。



註：





- 請確認對方手機具有接收 Smart Message 功能，才能成功傳送。

## 8-2 紀念日

在PDA功能選擇畫面，按進入紀念日功能，並顯示紀念日列表畫面。

### 8-2-1 新增紀念日

可新增紀念日資料，手機可建立50筆紀念日資料（內含出廠時預建14筆）。在紀念日列表畫面，按並按選擇新增並按確認，進入紀念日編輯畫面。



- 1 輸入時間。按左鍵【陰曆】可根據需要切換選擇陽曆或陰曆。
- 2 輸入標題，標題欄最多可輸入30個字元。
- 3 置入圖片，按選擇圖片或按左鍵【選擇】進入圖片列表選擇圖片。
- 4 按並按選擇儲存，按確認。

註：

- 日期有效輸入範圍 01/01 至 12/31 。



### 8-2-2 查詢紀念日

輸入關鍵字，查詢在標題欄中含有該關鍵字的全部紀念日資料。

- 1 在紀念日列表畫面，按右鍵【查詢】進入查詢畫面。
- 2 輸入關鍵字，按顯示符合條件之紀念日列表。
- 3 按選擇欲查詢之紀念日，按左鍵【內容】瀏覽。

### 8-2-3 紀念日管理

#### 修改紀念日

在紀念日列表畫面，按並按選擇修改，按進入紀念日編輯畫面。詳細操作請參照 8-2-1 新增紀念日。

#### 刪除紀念日

- 1 在紀念日列表畫面，按並按選擇刪除。
- 2 按確認刪除，如按或右鍵【取消】則取消刪除。

# 計算器





## 8-3 計算器

在PDA功能選擇畫面，按進入計算器功能。

您可使用計算器進行十位數的簡易四則運算、一般函數運算與記憶儲存運算。



### 8-3-1 簡易四則運算

在計算器畫面：

- 1 按數字鍵輸入數字；按輸入小數點；按做百分比(%)計算。
- 2 按方向鍵可以對應輸入+、-、×、÷。
- 3 若欲更改目前輸入的數字，按或右鍵【C/CE】一次。
- 4 當算式輸入完成以後，按或左鍵【=】顯示運算結果。
- 5 若欲重新輸入新的算式時，按右鍵【C/CE】清除上次運算結果後，再輸入該運算式。

















### 8-3-2 記憶儲存運算

您可使用如下按鍵進行記憶儲存運算：

在計算器畫面，按顯示複雜運算符號列表。按方向鍵移動游標選擇並反白記憶儲存運算符號：

- 【M+】記憶累加運算。
- 【M-】記憶累減運算。
- 【MR】顯示在記憶中的累計總和。
- 【MC】清除在記憶中的累計總和。

試計算  $(64 \times 3) + (27 \div 9) - (23 \times 9) = ?$

- 1 按相應數字鍵與輸入×號，輸入第一個算式  $64 \times 3$ 。
- 2 按並按選擇【M+】並按。
- 3 再按相應數字鍵與輸入÷號，輸入第二個算式  $27 \div 9$ 。
- 4 按並按選擇【M+】並按。
- 5 再按相應數字鍵與輸入×號，輸入第三個算式  $23 \times 9$ 。
- 6 按並按選擇【M-】並按。
- 7 按並按選擇【MR】，顯示儲存在記憶體中的運算結果。
- 8 按並按選擇【MC】，清除在記憶體中的原數值。

## 一般函數運算

### 8-3-3 一般函數運算

一般函數運算中包括百分比 (%)、開方 ( $\sqrt{\quad}$ )、平方 ( $X^2$ ) 的運算。

註：

— 百分比 (%) 與簡易四則運算符之間的結合規則如下：

$$a+b\%=a+[a*(b/100)], \quad a-b\%=a-[a*(b/100)]$$

$$a*b\%=a*(b/100), \quad a/b\%=a/(b/100)$$

試計算  $250+5\%=?$

- 1 按相應數字鍵  $\boxed{2}$   $\boxed{5}$   $\boxed{0}$   $\boxed{.}$ 。
- 2 按  $\boxed{+}$  輸入 + 號。
- 3 按數字鍵  $\boxed{5}$   $\boxed{0}$ 。
- 4 按  $\boxed{\text{menu}}$  並按  $\boxed{\%}$  選擇【%】，按  $\boxed{=}$  顯示  $250*(5/100)$  的運算結果為 12.5。
- 5 再按  $\boxed{+}$  顯示  $250+250*(5/100)$  的運算結果為 262.5。

### 8-4 設定鬧鈴

**鬧鈴設定：**可設定四組鬧鈴。設定完成後，無論手機是處於關機還是開機狀態，一到預設時間，本機會自動鬧鈴予以提示。此時，打開手機翻蓋，按任意鍵可停止鬧鈴，或在合蓋狀態按機身側鍵可停止鬧鈴。若鬧鈴響時未對手機進行任何操作，40秒後鬧鈴自動停止。

- 1 直接按數字鍵選擇鬧鈴一、鬧鈴二、鬧鈴三或鬧鈴四或按  $\boxed{\text{menu}}$  選擇所需，再按左鍵【選擇】進入鬧鈴設定。
- 2 按數字鍵輸入鬧鈴時間。若為12時制，按左鍵切換AM或PM。
- 3 按  $\boxed{\text{menu}}$  切換選擇響鈴方式：關、鈴聲、只有振動及振動+鈴聲。
- 4 移動游標至鈴聲，按  $\boxed{\text{menu}}$  選擇鈴聲，此時可按機身左側按鍵增強或減低音量；或按左鍵【選擇】後，移動游標選擇鈴聲，並按  $\boxed{=}$  按確認。
- 5 設定休息日：將游標移至不鬧鈴日，按左鍵【選擇】，移動游標選擇不鬧鈴日，選中的日期為不鬧鈴的休息日。
- 6 按  $\boxed{\text{menu}}$  儲存鬧鈴設定，並回到鬧鈴選擇畫面。

## 電腦通訊

### 8-5 電腦通訊

在PDA功能選擇畫面，按進入電腦通訊功能選擇畫面。

在電腦通訊中，用手機所附的傳輸線連接電腦和手機，使用手機所附的i-Sync ME軟體(參考18 i-Sync ME)，可實現電腦與手機間的資料同步，還可將本手機充當數據機，實現電腦連線上網。

在用傳輸線連接電腦與手機進行相關操作前，請先安裝驅動程式(參考18-1安裝說明)。

註：

- 請閱讀 18 i-Sync ME 後，再進行電腦通訊中的相關操作。
- 手機與電腦的連接方法：將本手機所附的傳輸線一端連接手機底部的設備連接埠，一端連接到電腦的可用的 USB 通訊埠。
- 電腦通訊中請勿中斷手機與電腦的連接。
- 手機電池電量過低時無法進行同步。

#### 8-5-1 電腦同步

用傳輸線連接電腦與手機後，配合本手機所附的電腦同步資料軟體 i-Sync ME 應用軟體，可使本手機與個人電腦進行資料同步操作。

詳細操作請參考 18 i-Sync ME 。

### 8-5-2 Modem 連接

透過本手機與電腦間建立的傳輸線連接，可將本手機充當無線Modem使用以實現CSD或GPRS資料傳輸。

註：

- 首次使用 Modem 連接時，請先在電腦端安裝 CSD/GPRS 數據機。
- 本功能需先向網路系統商申請開通，才可使用。

本手機支援 CSD 及 GPRS 兩種連接方式。請將本手機所附的資料傳輸線一端連接至手機底部設備連接埠，另一端連接至電腦的 USB 連接埠。並確認手機連接至電腦的 USB 埠就是初次安裝數據機時連線接入的 USB 埠，這樣才會連接成功。

在手機端

在電腦通訊功能選擇畫面，按 **2** 進入 Modem 連接畫面。

在電腦端

請至【開始】/【程式集】/【附屬應用程式】/【通訊】/【撥號網路】中，點選已建立的CSD或GPRS的撥號設定進行撥號，即可開始傳輸資料。

或至【開始】/【程式集】/【GPRS Wizard】/【GPRS Wizard】中，點選已建立的GPRS連接進行撥號，即可開始傳輸資料。電腦端安裝CSD/GPRS數據機的詳細操作請參照18-1安裝說明。

# 記事簿

## 8-6 其他功能













在PDA功能選擇畫面，按進入其他功能選擇畫面，您可使用記事簿、世界時鐘、單位換算，匯率換算及計時等功能。

### 8-6-1 記事簿







記事簿可供您記錄備忘記事，您可自建最多500筆記事簿資料。為便於您日後能快速地瀏覽與尋找，請輸入標題。

在其他功能選擇畫面，按進入記事簿功能，如果已儲存有備忘記事，則螢幕顯示記事簿列表。如果尚未儲存任何備忘記事，螢幕將顯示空白列表。

#### 8-6-1-1 新增

- 1 在記事簿列表畫面，按並按選擇新增，按確認。  
— 或在空白的列表畫面，按左鍵【新增】。
- 2 輸入標題與附註內容。  
— 可按選擇各輸入欄。  
— 在附註欄，若欲插入一空行，按並按選擇插行按確認。
- 3 按並按選擇儲存，按儲存新增的記事。  
— 或直接按，螢幕提示是否儲存目前記錄？，按確認。如按則取消儲存並返回記事簿列表畫面；如按右鍵【取消】取消儲存，返回原編輯畫面。









#### 8-6-1-2 查詢

- 1 在記事簿列表畫面，提供您兩種查詢方式：  
順序查詢：按選擇所列記事。  
關鍵字查詢：按並按選擇查詢，按顯示關鍵字輸入畫面，輸入您欲尋找的關鍵字並按開始查詢。
- 2 按或按左鍵【內容】可瀏覽詳細內容。







### 8-6-1-3 記事簿管理

#### 修改





- 1 在**記事簿列表**畫面，按  選擇使欲修改的記事反白，或在該記事的**瀏覽**畫面。
- 2 按  並按  選擇**修改**，按  進入記事編輯畫面。  
按  移動游標到您欲修改的位置進行編輯。按右鍵【**清除**】可刪除游標前的一個字元。
- 3 按  並按  選擇**儲存**，按  儲存修改好的備忘記事。

#### 刪除





##### 單筆刪除：

- 在**記事簿列表**畫面，按  選擇使欲刪除的記事反白，按右鍵【**刪除**】並按 ，可刪除目前選中的記事。
- 或在**記事簿瀏覽**畫面，按  並按  選擇**刪除**，按  確認。

##### 全部刪除：

在**記事簿列表**畫面，按  並按  選擇**刪除全部資料**，按  確認螢幕顯示**刪除全部記錄？**，按  確認；按  或按右鍵【**取消**】取消刪除。

### 8-6-1-4 簡訊發送

您可以將**記事簿**中的資料以簡訊（**Smart Message** 格式）傳送的方式傳至他人的手機。在**記事簿列表**畫面，移動游標選擇欲發送的記錄；或在**記事簿瀏覽**畫面，按  並按  選擇**簡訊發送**，按  確認螢幕提示輸入**電話號碼**，輸入完畢後按  確認，將該筆記錄發送至對方手機。

##### 註：

- 請確認對方手機具有接收 **Smart Message** 功能，才能成功傳送。



## 世界時鐘

### 8-6-2 世界時鐘

世界時鐘顯示本地城市及時間與某一個世界城市及時間的對照。按  螢幕下方顯示游標所在世界城市（提供二十五個主要城市）的名稱、日期及時間。

#### 設定本地城市

在世界時鐘畫面，按  後選擇變更本地城市，按  顯示城市列表：



- 1 在城市列表畫面，二十五個主要城市旁有一地球圖示。按左鍵【內容】可查看所選城市的一些基本訊息。
  - 按左鍵【上筆】或右鍵【下筆】可查看上一個或下一個城市的相關訊息。
- 2 按  選擇城市名。亦可輸入欲查詢城市名的第一個英文字母，再按  選擇城市名。
- 3 移動游標選擇某一主要城市作為本地城市，再按  確認。

#### 檢視世界城市

世界時鐘會以本地城市的日期時間為基準，您可根據需要，查詢世界各地城市的日期與時間。在世界時鐘畫面，按  後選擇檢視世界城市，顯示城市列表。

- 1 參照設定本地城市之步驟1和2選擇城市名。
- 2 按  即可顯示該城市的日期及時間。













#### 時間設定

在世界時鐘畫面，按  後選擇設定時間，按  進入時間設定畫面，可根據需要設定時間。詳細操作請參照 13-2 時間設定。

### 8-6-3 單位換算

單位換算中包括長度、面積、體積、重量、壓力、功率、能量及溫度換算。

註：





- 只有在溫度換算時，可以輸入 +、-，在其他各類換算中只能輸入數字與小數點。
- 1 在換算單位選擇畫面，按相應數字鍵或按  選擇換算類別並按  進入換算畫面。
- 2 — 按  選擇單位欄，按  選擇換算單位。
  - 或在單位欄中按左鍵【選擇】，按  選擇您所需的單位並按  確認。
- 3 按  選擇換算輸入框，按數字鍵輸入數值。
  - 按  輸入小數點。
  - 在溫度換算中，按  並按  選擇 + / - 並按  可切換輸入正負號。按右鍵【清除】可清除游標前一個數字。
- 4 按  或左鍵【換算】查看換算結果。按  或按右鍵【清除】清除換算數值。

## 匯率換算



### 8-6-4 匯率換算

匯率換算提供十八種幣種與兩種自定義貨幣之間的相互換算，並且可按照實際使用時的匯率浮動情況，供您自行輸入匯率進行換算。

#### 選擇幣種

- 1 在匯率換算畫面，按選擇一個貨幣欄位。
- 2 按可選擇欲換算的貨幣。
  - 或按左鍵【貨幣】，按選擇您所需的貨幣單位，按確認。

#### 設定匯率

- 1 在匯率換算畫面，按選擇一個貨幣欄位。
- 2 按右鍵【匯率】進入匯率設定畫面。
- 3 按至輸入欄，輸入目前的匯率，按左鍵【儲存】或按並返回匯率換算畫面。

#### 註：

- 其它一與其它二為內設的貨幣名稱，不能更改。
- 在匯率設定畫面，若變更基準貨幣，螢幕出現是否修改基準貨幣？，按確認。
- 基準貨幣是所有貨幣之間進行換算的一個關係紐帶。

例：有三種貨幣為美金、人民幣與新臺幣，若設定美金為基準貨幣，則它們之間匯率比值分別如下：

美金：人民幣 = 1:8.266922

美金：新臺幣 = 1:34.690904

則可換算出人民幣與新臺幣間的匯率比值如下：

人民幣：新台幣 =  $8.266922:34.690904 = 1:4.19635$



在匯率換算畫面，您可以直接換算人民幣與新臺幣。

#### 註：

- 因匯率變動頻繁，以上僅供參考。實際匯率請參照當日銀行提供之訊息。

#### 換算操作



當您選妥所需進行換算的貨幣，並設定了相應的匯率以後，可進行換算操作。

- 1 在匯率換算畫面，按選擇任一個輸入框。
- 2 按數字鍵輸入金額數。按右鍵【清除】可向前清除一位數字。
- 3 按或左鍵【換算】顯示換算結果。
- 4 按右鍵【清除】運算結果以備重新輸入。



## 8-6-5 計時

在其他功能選擇畫面，按進入計時選擇畫面。包含簡單計時、多人計時及倒數計時功能。



### 簡單計時

- 1 在計時選擇畫面，按或按選擇簡單計時並按確認。
- 2 按右鍵【開始】，啟動計時。
  - 按右鍵【停止】可暫停目前計時，再按右鍵【繼續】，可繼續計時。
  - 若按左鍵【重設】，清除目前計時。





### 多人計時

- 1 在計時選擇畫面，按或按選擇多人計時並按確認。
- 2 按右鍵【開始】，啟動計時。按左鍵【計時】，則記錄下目前用時。共可記錄十次。
  - 按右鍵【停止】可暫停當前計時，再按右鍵【繼續】，可繼續計時。若按左鍵【重設】，清除目前計時。

### 倒數計時

- 1 在計時選擇畫面，按或按選擇倒數計時並按確認。
- 2 按左鍵【設定】進入倒數計時設定畫面。時間可設定最大值為23時59分59秒；聲音提示可設定在0~600秒之間。
- 3 按右鍵【開始】，啟動計時，按右鍵【停止】，可暫停當前計時。再按右鍵【繼續】，可繼續計時。若按左鍵【重設】，清除目前計時。



## 9 辭典

在待機畫面按 ，再按 ，或者按方向鍵選擇  後，按  進入辭典功能。

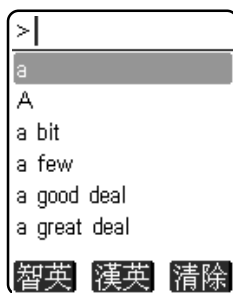
雙語辭典中包括英漢辭典與漢英辭典。按  切換漢英或英漢辭典。



## 9-1 輸入查詢



- 1 在**雙語辭典查詢**畫面的輸入框中，輸入中文或英文字彙。
  - 按左鍵可切換輸入法。
  - 按右鍵【清除】可刪除游標前的一個英文字母或中文字。
- 2 按顯示釋義。按閱讀。

註：

- 1 在**英漢辭典**中輸入的英文字彙，在查詢時不分大、小寫。如果該輸入字彙與辭典中的字彙不相符時，將自動查詢與所輸入字彙在字母排序上最接近的那個字彙。
- 2 在**漢英辭典**中輸入的中文字彙與辭典中的字彙不相符時，可按右鍵【清除】刪去輸入框中的字。





## 9-2 順序查詢

按照辭典中字彙的排列順序前後次序查閱。有如下兩種查詢方式：

- 1 在**辭典查詢**畫面，按選擇字彙，按查詢。按可翻頁查詢。
- 2 在閱讀釋義時，按左鍵【上筆】或右鍵【下筆】向上或向下查詢另一個單詞或片語。

## 9-3 雙語交互查詢



在查閱釋義的過程中，若遇有任何不明確的字彙，可進行相應的**英漢**或**漢英**辭典查詢，最多可查詢五次，查詢次數將顯示在螢幕的右上角。

- 1 在某一字彙的釋義畫面，按或顯示游標。
- 2 按方向鍵選擇您要查詢的不明字彙，使之反白顯示。
- 3 按查閱釋義。
- 4 在字彙釋義畫面，可以以上方式逐層交互查詢。
- 5 按可逐層返回。

## 語義辨析



### 9-4 語義辨析



在英漢辭典中，若目前所查詢的英文字彙有相關的語義辨析時(包括同義、反義與變化三類)，在螢幕最下行會提示【辨析】以供您進一步查看。

- 1 若某個字彙的辭義解釋畫面最下行提示【辨析】，按  螢幕顯示辨析選項。
- 2 選擇要查閱的語義辨析項。
- 3 按  顯示詳細內容。
- 4 按  返回。





## 10 視聽

在待機畫面，按 ，再按 ，進入視聽功能。

或者在待機畫面，按  並按方向鍵  選擇 ，再按 ，進入視聽功能。





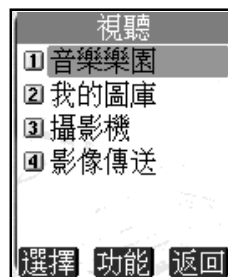

視聽包括音樂樂園、我的圖庫、攝影機和影像傳送功能，直接按數字鍵進入以上各功能選項，或

移動游標  向上或向下選擇一個功能選項，按左鍵【選擇】或按  進入。





# 音樂樂園

## 10-1 音樂樂園

音樂樂園包括內建  30首和預下載  30首和絃鈴聲，還可自行編輯  5首鈴聲。可自行下載  最多85首和絃鈴聲（實際可下載的鈴聲數目需視手機資料的佔用情況而定）。在視聽功能選擇畫面，按  進入音樂樂園功能選擇畫面。可直接按相應數字鍵進入音樂欣賞、我的最愛、鈴聲編輯及鈴聲分享功能或移動游標選擇相關功能後，按左鍵【選擇】或按  進入。







### 10-1-1 音樂欣賞

在音樂樂園功能選擇畫面，按  進入音樂欣賞功能，按  選擇任一鈴聲進行播放。

#### 播放與停止

在鈴聲列表畫面，按右鍵【播放】/【停止】可切換播放或停止。

註：

- 1 在鈴聲列表畫面，按機身左側鍵可調整音量大小。
- 2 部分和絃鈴聲具有振動或彩燈效果。在鈴聲列表畫面，按  並按  可切換彩燈效果的開啓與關閉；按  可切換振動效果的開啓與關閉。
- 3 預下載  的和絃鈴聲，可按  再按  選擇刪除或更名。（刪除後不可恢復）

#### 合蓋播放音樂

在聆聽音樂欣賞所儲存的音樂時，合蓋可繼續播放樂曲。

#### 我的最愛

在和絃鈴聲列表畫面，按左鍵【最愛】可將目前樂曲設為最愛 ，並儲存至我的最愛。按右鍵可切換播放或停止。

### 10-1-2 我的最愛



在音樂樂園功能選擇畫面，按  進入我的最愛功能。

可循環播放我的最愛所儲存的樂曲，

## 10-1-3 鈴聲編輯

在音樂樂園功能選擇畫面，按進入鈴聲編輯功能。在鈴聲列表畫面，按左鍵【新增】，進入鈴聲編輯畫面；按右鍵【更名】可對游標所選中的鈴聲重新命名。

### 樂器選擇

在鈴聲編輯畫面，按左鍵【樂器】顯示樂器列表。按選擇所需，並按確認。螢幕右上方即顯示您所選擇的樂器圖示。

### 編曲方式

- 1 直接輸入英文字母 **c, d, e, f, g, a, b**，分別表示音符 **Do, Re, Mi, Fa, Sol, La, Si**；
- 2 輸入 **[↑]** 或 **[↓]** 分別代表休止符、高八度、低八度及升記號；
- 3 數字鍵 1-9 及 0 表示音符長度，1-9 及 0 分別代表全音符，附點全音符，二分音符，附點二分音符，四分音符，附點四分音符，八分音符，附點八分音符，十六分音符，附點十六分音符；
- 4 音符與音符之間須用空格隔開。

註：

- 英文字母大小寫均可識別。

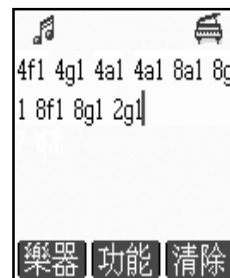

### 5 音符按鍵說明



意義	Do	Re	Mi	Fa	Sol	La	Si	休止符	升記號
符號	C	D	E	F	G	A	B	*	#
按鍵									

## 鈴聲管理





### 10-1-4 鈴聲管理

#### 播放





在鈴聲編輯畫面，按  並按  選擇播放可播放所編鈴聲，按  確認。

或在鈴聲列表畫面，按  並按  選擇播放，按  確認可播放游標所選中的鈴聲。

#### 儲存

在鈴聲編輯畫面，按  並按  選擇儲存顯示輸入框，按  確認進入鈴聲名稱輸入畫面，輸入鈴聲名稱並按  確認儲存所編鈴聲。

#### 調整播放速度

在鈴聲編輯畫面，按  並按  選擇播放速度，按  確認進入調整播放速度畫面，直接按數字鍵選擇或移動游標  向上或向下選擇任一速度並按  確認。



#### 刪除

在鈴聲編輯畫面，按  並按  選擇刪除全部音符，按  確認刪除編輯畫面的全部音符。

或在鈴聲列表畫面，按  並按  選擇刪除，按  確認刪除游標所選中的鈴聲。

或在鈴聲列表畫面，按  並按  選擇刪除全部資料，按  確認刪除鈴聲列表中的所有鈴聲。

#### 發送簡訊



在鈴聲編輯畫面，按  並按  選擇簡訊發送可將目前所編輯的鈴聲以簡訊形式發送出去。

#### 發送鈴聲

您可以透過 MMS (多媒體簡訊) 方式發送鈴聲。

註：



— MMS 功能需網路支援，請至相關網路系統商處申請開通該項功能，否則無法正常使用。

在鈴聲編輯畫面，按  並按  選擇 MMS 發送再按  確認，進入 MMS 發送功能。



註：

— 如何編寫及發送多媒體簡訊，請詳見 5-3 MMS 管理。



#### 查看說明

在鈴聲編輯畫面，按  並按  選擇說明，按  確認可查看鈴聲編輯的詳細說明。

## 10-2 我的圖庫

我的圖庫內建30幅圖片(內含8組動畫桌布)，最多可自行下載120幅圖片(內含42組動畫桌布)實際可下載的圖片數目需視手機資料的佔用情況而定。進入視聽功能，按進入我的圖庫功能選擇畫面。可直接按相應數字鍵進入桌布設定、系統圖庫、下載圖庫、我的相簿及外螢幕圖庫等功能或移動游標選擇相關功能後，按左鍵【選擇】或按進入。







### 10-2-1 桌布設定

在我的圖庫功能選擇畫面，按並按選擇桌布設定，按確定。本功能可瀏覽桌布設定中所儲存的圖片並將其設為桌布。



#### 瀏覽圖片

在圖片列表畫面，按選擇圖片並按左鍵【瀏覽】可瀏覽游標所選中的圖片。  
或按並按選擇自動瀏覽，按確定可瀏覽儲存在桌布設定中的所有圖片。

#### 設定桌布

在圖片列表或瀏覽畫面，按並按選擇設為桌布，按確定待機畫面即顯示所選圖片；按在圖片列表畫面，按並按選擇恢復出廠桌布，按確定恢復手機原始設定桌布。

#### 圖片資訊

在圖片列表或瀏覽畫面，按並按選擇圖片資訊，按確定可查看該圖片格式尺寸及大小。

### 10-2-2 系統圖庫

系統圖庫中內建30幅圖片(內含8組動畫桌布)。  
相關操作請參考10-2-1 桌布設定。

### 10-2-3 下載圖庫

下載圖庫儲存您從電腦或WAP下載的，從收到的多媒體簡訊中所儲存下來的圖片。  
相關操作請參考10-2-1 桌布設定。

註：

- 最多可自行下載 120 幅圖片，內含 42 組動畫桌布。

# 我的相簿

## 10-2-4 我的相簿

### 我的相簿

儲存照相機所拍攝的相片，並可啟動照相機功能。

### 瀏覽相片



在我的相簿相片列表畫面，按左鍵【瀏覽】，可瀏覽游標所選中的相片。

- 在我的相簿相片列表畫面，按  並按  選擇自動瀏覽再按  確認可瀏覽我的相簿中的所有相片。

### 設定桌布

在我的相簿相片列表畫面或相片瀏覽畫面，按  並按  選擇設為桌布再按  確認，待機桌布即顯示所選相片；按  選擇恢復出廠桌布並按  確認，即可恢復出廠桌布。

### 圖片資訊

在圖片列表或瀏覽畫面，按  並按  選擇圖片資訊，按  確定可查看該圖片格式尺寸及大小。



### 啟動相機





在相片列表畫面或相片瀏覽畫面，按  並按  選擇啟動相機，按  確定進入相機功能。

註：

- 詳細操作，詳見 6 照相機。

### 刪除相片

在我的相簿相片列表畫面，按  並按  選擇刪除全部資料再按  確認，可刪除我的相簿中的全部相片。



- 或在我的相簿相片列表畫面，按右鍵【刪除】並按  確認，可刪除游標所選中的相片；
- 或在我的相簿相片瀏覽畫面，按  並按  選擇刪除再按  確認，可刪除當前所瀏覽的相片。

### 發送相片

您可以透過 MMS（多媒體簡訊）方式發送相片。

註：

- MMS 功能需網路支援，請至相關網路系統商處申請開通該項功能，否則無法正常使用。

在我的相簿相片瀏覽畫面，按  並按  選擇 MMS 發送再按  確認，進入 MMS 發送功能。

註：

- 如何編寫及發送多媒體簡訊，請詳見 5-3 MMS 管理。

## 外螢幕圖庫

### 10-2-5 外螢幕圖庫





外螢幕圖庫儲存可放在外螢幕上瀏覽的動畫、桌布及時鐘指針，內建的或下載的動畫、桌布及時鐘指針可瀏覽，並將其設為外螢幕動畫，桌布及時鐘指針；下載的動畫、桌布及時鐘指針，可將其刪除。設定外螢幕動畫、桌布及時鐘指針的詳細操作，請參照13-3-3 螢幕/彩燈。

#### 外螢幕動畫



##### 瀏覽

在列表畫面，按左鍵【瀏覽】，可瀏覽游標所選中的動畫。

##### 刪除

在列表畫面，按選擇欲刪除的動畫，按並按選擇刪除按確認。

##### 設為外螢幕動畫

在列表畫面，按並按選擇設為外螢幕動畫按確認，外螢幕動畫即為所選動畫。

註：

— 時鐘指針及外螢幕桌布的詳細操作，參照外螢幕動畫。

### 10-3 攝影機

進入視聽功能，按選擇攝影機，進入攝影機功能。

詳細操作請參照12 攝影機。





### 10-4 影像發送

進入視聽功能，按選擇影像發送，進入影像發送功能。

詳細操作請參照12-4 影像發送。

# 11 FM 收音機

可接收的頻道範圍:87~108MHz。

在待機畫面按 ，再按 ，或者按方向鍵選擇  後，按  進入FM收音機功能。  
進入收音機功能，螢幕顯示如下畫面。





## 開啓 / 選台 / 記憶電台

### 11-1 耳機使用方法

將手機耳機插孔上的橡膠保護蓋撥開，將耳機插頭插入手機的耳機插孔，耳機戴入耳內。

#### 調整音量：

按手機側面的 Vol Up / Vol Down 鍵可調整音量。

短按耳機上的線控可接聽來電。



### 11-2 開啓收音機

在手機收音機功能畫面，按左鍵【開啓】即開啓收音機。



### 11-3 選台

開啓收音機後，在收音機主畫面，您可以用以下方法選台。

#### 自動搜台：

- 按右鍵【自動】開始自動搜台，螢幕顯示電台頻率。可重複按直至得到想要的頻率。
- 按  自動搜索到一個隨機的電台頻率(未設定任何記憶電台時)。
- 短按耳機線控鈕自動搜台(未設定任何記憶電台時)。
- 按 ，選擇**自動搜索**，按OK即開始搜索。自動搜索到一個電台後，按右鍵【繼續】可繼續搜索下一個電台。按左鍵【儲存】可儲存目前所搜索到的電台。

#### 手動搜台：

- 按  手動搜索您想收聽的電台的頻率。
- 按 ，選擇**輸入頻率**，直接輸入您想收聽的電台的頻率。按  確認。

## 記憶電台 / 節目表

### 11-4 記憶電台



儲存或編輯過記憶電台後，可以在收聽主畫面，用以下方法快速選台。

- 按方向鍵向上或向下切換記憶電台。
- 短按耳機線控按鈕依序切換設定的電台頻率。
- 長按數字鍵 (0-9) 快速切換到相應的電台頻率。



把目前收聽的電台頻率儲存在記憶電台列表中

- 1 在收聽主畫面，按 ，選擇儲存，按 。
- 2 移動游標選擇要儲存的位置，按左鍵【選擇】，輸入目前收聽的頻率名稱，按  確認。



### 編輯記憶電台

- 1 在收聽主畫面，按 ，選擇查看記憶電台，按 。
- 2 移動游標選擇要儲存的位置，按左鍵【編輯】，輸入要儲存的頻率名稱以及頻率，按  確認。

### 修改記憶電台

在收聽主畫面，按 ，選擇查看記憶電台，按 。選擇要修改的電台，按左鍵【修改】。



### 刪除記憶電台

在收聽主畫面，按 ，選擇查看記憶電台，按 。選擇要修改的電台，按右鍵【刪除】。



### 11-5 節目表

為喜歡的節目設定名稱、收聽日、收聽時段。可選單日，也可選多日。所設定的時間到時，如收音機處於開啓狀態，則自動切換到所設電台。



把目前收聽的頻率儲存在節目表中

- 1 在收聽主畫面，按 ，選擇儲存至節目表，按 。
- 2 移動游標選擇要編輯的位置後，按左鍵【選擇】。
- 3 移動游標輸入節目名稱、頻率和收聽時段。
- 4 在星期欄位，按上下方向鍵移動游標選擇，勾選星期(可選一日，也可多選)。
- 5 完成設定後，按  確認。

## 編輯節目表

- 1 在收聽主畫面，按 ，選擇查看節目表，按 。
- 2 移動游標選擇要編輯的位置，按左鍵【編輯】，輸入節目名稱、頻率、和收聽時段並選擇收聽日後，按  儲存。

## 修改節目表



- 1 在節目表列表畫面，選擇要修改的節目，按 ，選擇修改，按  確認。
- 2 逐一輸入相關資料，按  儲存。

## 刪除節目表

在節目表列表畫面，選擇要刪除的節目，按右鍵【刪除】。

## 11-6 定時關閉

設定關閉收音機的時間。



- 1 在收聽主畫面，按 ，選擇定時關閉，按 。
- 2 按左右方向鍵  切換時段。
- 3 按左鍵【選擇】啟動定時關閉。

## 11-7 關閉收音機

在收音機主畫面，按左鍵【關閉】關閉收音機。

## 攝影機







# 12 攝影機

攝影機功能可拍攝影像片段。您最多可拍攝 10 個影像片段，每個最長約 20 秒。  
在待機畫面，按 ，移動游標選擇 ，然後選擇攝影機並按 。

### 12-1 新增攝影影像

首次進入攝影機功能，直接進入取景狀態。

(如果儲存過影像片段，進入攝影機功能後按左鍵【新增】進入取景狀態。)

- 取景時按  向左或向右調節亮度。按  向左變暗，按  向右變亮。
- 取景時按  向上或向下調節焦距。按  向上調大焦距，按  向下縮小焦距。
- 取景時按右鍵【效果】可切換選擇黑白 / 憂鬱 / 寧靜 / 懷舊 / 熱情 / 膠片 / 油畫等效果。
- 按左鍵開始拍攝，螢幕右上方顯示時間提示。
- 拍攝中按  停止拍攝並返回取景狀態，所拍攝的內容自動儲存在攝影機功能。
- 儲存的影像片段的字樣為拍攝的日期、時間。

### 12-2 播放攝影影像

已拍攝的攝影片段在攝影機或是視聽 > 攝影機都有儲存。



在攝影機之影像列表畫面，按右鍵【播放】可瀏覽影像片段。按  可停止播放。

### 12-3 攝影影像管理

在攝影機之影像列表畫面，按  顯示選項列表。

- 重新命名：輸入新名字，按  確認。
- 刪除：可刪除目前游標位置所在的影像片段。
- 返回主畫面：返回待機畫面。







## 12-4 影像發送

在待機狀態，按 ，選擇視聽，再選擇影像發送，按  進入影像發送功能。  
您可以利用影像發送功能拍攝最多 30 個長度為 3 秒的影像片段。所拍攝之影像片段可供瀏覽並可以透過 MMS 發送到其他接收方。

### 12-4-1 新增影像

首次進入影像發送功能，直接進入取景狀態。



(如果儲存過影像片段，進入影像發送功能後按左鍵【新增】進入取景狀態。)

- 取景時按  向左或向右調節亮度。按  向左變暗，按  向右變亮。
- 取景時按  向上或向下調節焦距。按  向上調大焦距，按  向下縮小焦距。
- 取景時按右鍵【效果】可切換選擇黑白 / 憂鬱 / 寧靜 / 懷舊 / 熱情 / 膠片 / 油畫等效果。
- 按左鍵開始拍攝，拍攝完成自動儲存。
- 儲存的影像片段的字樣為拍攝的日期、時間。

### 12-4-2 播放影像

在影像發送之影像列表畫面，按右鍵【播放】可瀏覽影像片段。

### 12-4-3 MMS 發送影像





進入影像發送功能，在影像列表畫面，選擇要發送的影像，按 ，選擇影像發送，按  進入 MMS 編輯畫面。有關 MMS 的發送請參考 5-3MMS 操作。

### 12-4-4 影像管理

在影像發送之影像列表畫面，按  顯示選項列表。

- MMS 發送：參考 12-4-3MMS 發送影像。
- 重新命名：輸入新名字，按  確認。
- 刪除：可刪除目前游標位置所在的影像片段。
- 返回主畫面：返回待機畫面。

## 13 設定

在待機畫面按 ，再按 ，或者按方向鍵選擇  後，按  進入系統設定。在該功能畫面，可按相應數字鍵直接進入語言、時間、手機設定、網路服務、手機資料、原廠設定等相應功能。也可移動游標選擇相關功能後，按左鍵【選擇】或按  進入。



### 13-1 語言設定

語言設定可更改顯示訊息的語言及進行輸入法設定。

1 語言選擇設定：

本機設定為兩種(英語及繁體中文)選擇，當您選擇其中一種語言，以後所有螢幕提示和說明都將以您所選擇的語言顯示。移動游標選擇所需，按左鍵【選擇】，再按確認。

2 輸入法設定：

游標移至繁體中文時，按右鍵【輸入法】，繁體中文包括注音、拼音、廣東和筆數，移動游標選擇相關輸入法，按左鍵【選擇】選擇或取消該輸入法。

註：

- 1 輸入法至少應保留一種。
- 2 手機設定為英語顯示時，除辭典外不提供中文輸入。

### 13-2 時間設定

設定日期顯示格式及時制，輸入目前時間和日期以及設定鬧鈴。

1 日期格式：有三種選擇，按向左或向右切換選擇年/月/日、日/月/年或月/日/年。

2 時制：按向左或向右選擇12或24時制。

3 日期：按數字鍵輸入目前日期。

4 時間：按數字鍵輸入目前時間。若您選擇時制為12小時，可按左鍵切換【AM】或【PM】。



5 日光節約時間：將游標移至日光節約時間欄位並按左鍵【選擇】，選取日光節約時間。

6 鬧鈴設定：按鬧鈴進入鬧鈴設定畫面。最可設定四組鬧鈴。設定完成後，無論手機是處於關機還是開機狀態，一到預設時間，本機會自動鬧鈴予以提示。此時，打開手機翻蓋，按任意鍵可停止鬧鈴，或在合蓋狀態長按機身側面的按鍵停止鬧鈴。若鬧鈴響時未對手機進行任何操作，40秒後鬧鈴自動停止。

直接按數字鍵選擇鬧鈴一、鬧鈴二、鬧鈴三或鬧鈴四或按向上或向下選擇所需，再按左鍵【選擇】進入鬧鈴設定。

— 按數字鍵輸入鬧鈴時間。若為12時制，按左鍵切換AM或PM。

— 按切換選擇響鈴方式：關、鈴聲、只有振動及振動+鈴聲。

— 移動游標至鈴聲，按選擇音樂鈴聲，此時可按機身左側按鍵增強或減低音量；或按左鍵【選擇】後，移動游標選擇鈴聲，並按確認。

— 設定休息日：將游標移至不鬧鈴日，按左鍵【選擇】，移動游標選擇不鬧鈴日，選中的日期為不鬧鈴的休息日。

— 按儲存鬧鈴設定，並回到鬧鈴選擇畫面。

## 手機設定

### 13-3 手機設定

#### 13-3-1 鈴聲設定



在目前欄位，按向左或向右切換選擇**一般模式**、**安靜模式**、**會議模式**及**戶外模式**。

此4種模式各自有不同的**來電鈴聲**、**簡訊提示聲**、**按鍵聲**預設值，如果您修改模式，相應的設定也會隨之改變。您可自行修改各項設定。

##### — 來電鈴聲

提供**系統鈴聲**、**分組鈴聲**及使用**分組鈴聲**設定。

##### 系統鈴聲設定

— 移動游標至**鈴聲選擇**，按向左或向右切換選擇鈴聲音樂，或按左鍵【選擇】顯示鈴聲列表，移動游標選擇後按確認。

— 游標移至**鈴聲音量**，按向左或向右減弱或增加音量。

— 將游標移至**來電提醒**，允許您選擇手機如何通知您有來電。按向左或向右切換選擇**只有鈴聲**、**只有振動**、**先振動後鈴聲**、**振動+鈴聲**及**無**。

— 在**來電響鈴方式**欄位，按向左或向右選擇**正常**或**漸強**。

**分組鈴聲**設定：可按電話簿的類別配以相應的鈴聲。

— 將游標移至**分組選擇**，按向左或向右切換選擇**普通**、**SIM**、**VIP**、**商務**、**朋友**、**家庭**以及**自設群組**類別。

— 移動游標至**鈴聲選擇**，按左鍵【選擇】或按向左，或按左鍵【選擇】顯示鈴聲列表，移動游標選擇後按確認。

**使用分組鈴聲**：按左鍵【選擇】啟動使用**分組鈴聲**功能。

##### — 簡訊提示聲

設定收到簡訊時的**提示聲**以及**提示方式**。

— 移動游標至**聲音選擇**，按向左或向右切換選擇提示聲。

— 將游標移至**提示方式**，允許您選擇簡訊提示方式。按向左或向右切換選擇**只有聲音**、**只有振動**、**聲音+振動**及**關**。

— 移動游標至**鈴聲音量**，按向左或向右切換音量高低。

##### — 按鍵聲設定

按切換選擇**正常**、**高音**、**關**和**低音**。

#### 13-3-2 訊息設定

請參考5-5 訊息設定。



#### 13-3-3 螢幕 / 彩燈設定

本功能提供**來電螢幕**設定、**彩燈**設定、**桌布**設定，按數字鍵直接進入各項設定，或移動游標選擇各項設定後，按左鍵【選擇】或按進入。



# 手機設定



## 1 螢幕設定

- 待機畫面：設定待機畫面中是否顯示漫遊網路、本地網路、日期時間、功能鍵、紀念日桌布。按左鍵【選擇】選取相關設定。
- 螢幕調整：提供色系(二組)，背光調整，按向左或向右，根據需要調整。背光時間設定欄位，按向左或向右選擇。
- 盒蓋設定：按左鍵【選擇】選取合蓋回主畫面。啓動該選項後，手機在合蓋後自動回到待機畫面。
- 外螢幕設定：對外螢幕的顯示進行設定。選擇欲啓動的選項，按左鍵【選擇】。對外螢幕的顯示進行設定。選擇欲啓動的選項，按左鍵【選擇】。
  - 精簡模式：以數字顯示時間。
  - 完整模式：顯示訊號、電量、時間、月、日。
  - 模擬時鐘：以時鐘畫面顯示時間。
  - 外螢幕動畫：設定啓動外螢幕動畫。
  - 外螢幕桌布：顯示外螢幕背景。

### 註：

啓動外螢幕動畫後，每次手機合蓋後即自動顯示動畫。外螢幕動畫也可透過i-Sync ME自行下載或編輯。

## 2 彩燈設定

- 彩燈指示：設定手機彩燈在遇到事件(如來電、簡訊等)、漫遊以及低電壓時是否閃爍。遇到事件(如來電、簡訊等)為紅綠閃爍；漫遊狀態為黃燈慢閃；低電壓指示為紅燈慢閃。移動游標選擇相關選項後，按左鍵【選擇】。
- 來電彩燈：為電話簿的不同分類設定各自的彩燈顏色。移動游標選擇電話簿類別後，按左鍵【選擇】或按進入彩燈設定畫面，移動游標選擇顏色後，按左鍵【選擇】或按。設定來電彩燈後，當有來電時可根據所設定的彩燈顏色直接判斷該來電的類別。

## 3 桌布設定

請參考 10-2-1 桌布設定。

## 13-3-4 電話接聽

### 1 通話設定

移動游標選擇相關選項後，按左鍵【選擇】啓動該項設定。

接通提示聲：撥打的號碼接通時，手機發出提示聲。

通話時間提示：設定通話時間提示聲。移動游標至秒，出現方格後，按數字鍵輸入通話提示的時間。按確認。

任意鍵接聽：在手機翻蓋狀態，按任意鍵接通電話(以及右鍵除外)。

翻蓋自動接聽：打開翻蓋接通電話。

耳機自動接聽：插入耳機後，無須按任何鍵，耳機自動接聽。

## 手機設定

**來電只秀圖片：**來電號碼在電話簿中存有對應圖片，內螢幕只顯示對應圖片，不顯示姓名或號碼訊息。

**撥號大字體：**撥打電話時，內螢幕顯示數字字體為大字體。

**OKWAP 一鍵通：**啟動此功能後，在電話簿、最近撥出電話號碼或是通話記錄之未接/已接/已撥電話號碼列表畫面，選擇任一號碼，按  即顯示如下功能選項，您可根據需要選擇相關功能。  
(在回撥簡訊號碼時同樣顯示如下功能選項)

- 撥號：直接撥打。
- 儲存號碼：將所選之號碼存入電話簿。
- 編輯簡訊：直接進入簡訊編輯畫面。
- 編輯MMS：直接進入MMS編輯畫面。
- 撥號編輯：顯示該號碼之撥號輸入畫面。

**智慧撥號提示：**啟動此功能後，在撥號畫面，輸入前兩位數字後，若有與輸入數字相符的最近撥出的電話記錄，即顯示相關列表，選擇欲撥打之電話號碼，按  確認。

### 2 來電警衛

請參考 4-4 來電警衛。

### 13-3-5 密碼/方向鍵設定



- 密碼設定功能設定手機密碼、開機PIN碼及進行個人資料保護等。

**手機密碼：**啟動開機手機密碼可保護手機被他人擅自使用。在刪除全部資料及恢復原廠設定中都需要輸入手機密碼以保護資料被擅改。原廠預設為1234。

**開機PIN碼：**手機在每次開機時會要求輸入PIN碼來保護您的SIM卡。(此項需由電信業者提供)

**個人資料保護：**可保護電話簿、通話記錄(通話時間除外)、訊息服務中本機簡訊/MMS之收件匣、寄件匣及用戶自設、日曆行程、記事簿、桌布設定、我的圖庫、攝影機、影像發送中的個人資料。啟動該選項後，進入被保護的資料需先輸入手機密碼。

**保密符號：**若您在建立電話簿資料時啟動了號碼保密選項(參考3-1-1新增電話簿資料)，相關號碼來電時以6個\*顯示。在輸入手機密碼後，您可以修改保密號碼顯示方式，輸入任意字元或數字等替代原先的\*顯示。

- 1 移動游標至**手機密碼、開機PIN碼、個人資料保護或保密符號**，按左鍵【選擇】。根據螢幕提示，輸入相關手機密碼或SIM卡的PIN碼，並按  確認正確後，啟動密碼保護。
- 2 移動游標選擇**修改手機密碼或修改PIN碼設定**，按  後，輸入舊密碼及新密碼，按  確認。

註：

修改PIN碼時，須先啟動開機PIN碼。

- **方向鍵設定：**四個(上下左右)方向鍵在出廠時有各自的預設值，您可以在待機狀態按某一方鍵直接進入預設功能。也可以自行設定方向鍵。移動游標選擇要設定的方向鍵，按左鍵【選擇】顯示功能列表，選擇所需快捷功能後按 。

## 92 設定



## 13-4 網路服務

在網路服務功能畫面，按數字鍵進入來電轉移、通話限制、固定撥號、網路訊息、優先網路、通話選項功能；也可移動游標選擇相關設定，按左鍵【選擇】進入。

### 13-4-1 設定來電轉移

若手機無法撥入或您不想接聽來電，可透過來電轉移服務將撥入的電話轉移至指定的電話號碼上。服務申請後，您可以在以下幾種情況下轉接：

- 所有通話來電           轉接所有來電
- 忙線時                 手機佔線時轉接來電
- 無應答時             無人接聽時轉接來電
- 出服務區時           無網路服務或關機時轉接來電



- 1 按向上或向下移動游標，按左鍵【選擇】選擇所需之設定。
- 2 移動游標選擇啟動服務、關閉服務或查詢狀態功能，按左鍵【選擇】進入相應功能
  - 啟動服務：螢幕顯示轉移至，輸入您所指定的電話號碼，或按左鍵【電話簿】選取號碼。按確認。
  - 關閉服務：取消已設定的轉移號碼。
  - 查詢狀態：查看目前轉移狀態。

### 13-4-2 設定通話限制

通話限制為一項網路服務，可以選擇性地限制撥出及撥入電話。

如果您需更改通話限制的設定，請與您的網路系統商連絡以取得密碼及開通此項服務。您可以選擇以下其中一種通話限制：

- 禁止撥出電話**：禁止撥出任何電話。
- 禁撥國際長途**：在本國城市時禁止撥出任何國際長途電話。
- 只許撥回國內**：在國外時只允許撥出本國電話號碼。(只有於國際漫遊時才可設定)
- 禁接所有來電**：禁止接聽所有來電。
- 禁接漫遊來電**：禁止接聽漫遊來電。(只有於國際漫遊時才可設定)

- 1 按向上或向下移動游標，按左鍵【選擇】所需通話限制。
- 2 相關步驟請參考設定來電轉移之步驟2。
- 3 啟動或關閉服務時，螢幕會提示輸入網路密碼，輸入相應密碼後，按確認。

## 網路服務

### 13-4-3 設定固定撥號

如果SIM卡支援固定撥號，您可以將撥出的電話限制在指定的電話號碼內。按左鍵【選擇】啟動固定撥號，需要輸入您的PIN2碼。

註：

- 手機撥打固定號碼的數量取決於SIM卡的類型。
- 當固定撥號設定為開時，允許撥打某些網路中的緊急電話號碼。

### 13-4-4 網路訊息

手機必須登記在可用的網路上才能撥出與接收通話。此功能可以讓您選擇網路。

選擇網路

自動選網：手機將會自動選定網路。

手動選擇：按向上或向下選擇網路，並按左鍵【選擇】可以手動選擇所要的網路，手機將會嘗試登入選定的網路。



若所選用的網路目前不支援時，將顯示服務現在不可用。

選擇頻率：可選擇900/1800(預設)以及1900。

### 13-4-5 優先網路

設定優先網路，最多可設定8個。

按左鍵【插入】顯示網路列表，移動游標選擇後按插入優先網路。

按【添加】顯示網路列表，移動游標選擇後按將選中的網路添加至優先網路列表。

### 13-4-6 通話選項

可啟動話中插接和隱藏本機號碼功能。移動游標選擇相關功能，並按左鍵【選擇】。

話中插接：為網路服務，須申請後才能使用該項服務。啟動此網路服務後，網路將會在您通話時通知您有新的來電。

隱藏本機號碼：此功能允許撥出時隱藏您的手機號碼。在某些區域設定此功能時，可能會無法撥打電話。

### 13-5 手機資料

#### 13-5-1 手機訊息

顯示本機號碼、IMEI 編號。按左鍵【修改】可輸入或修改本機號碼。儲存本機號碼後，可在待機狀態下長按  顯示本機號碼。

#### 13-5-2 資料訊息



提供手機儲存的電話簿、本機簡訊、MMS、行程、記事簿、個人鈴聲、個人圖庫、待機圖片、外螢幕動畫、時鐘外框、相片、相框、外螢幕桌布、影像片段、影像發送、紀念日期資料訊息狀況，並可刪除這些功能中的資料。選擇欲刪除的項目，按右鍵【刪除】，並按  即可刪除游標所在位置的資料。

螢幕底部的條型圖示顯示資料佔用的空間。

#### 13-5-3 資料重整

可對手機的資料儲存區進行整理，增進使用效率。

#### 13-5-4 刪除全部資料

刪除儲存在手機中的所有資料(如：電話簿、簡訊以及下載的鈴聲等)。螢幕顯示是否刪除?，按  確認，輸入手機密碼後，按  確認。

### 13-6 原廠設定

#### 13-6-1 恢復原廠設定

恢復原廠的設定值(如：時間、螢幕顯示調整等)需要輸入手機密碼，並按  確認。

#### 13-6-2 原廠序號

顯示原廠序號。

# 14 鍵盤輸入法



本機提供 2 種英文輸入法，4 種繁體中文輸入法及數字、特殊符號輸入。英文輸入有傳統型和智慧型輸入法可供選擇；繁體中文輸入提供具有聯想功能的注音、拼音、筆數及廣東拼音輸入法。有關中文輸入法的選擇請參照 13-1 設定語言與輸入法。

註：

- 在文字輸入畫面，按右鍵【清除】可刪除游標前一個字元。

## 14-1 英文輸入

### 14-1-1 傳統英文輸入法





- 1 反覆按左鍵直至顯示為 abc。
- 2 按相應數字鍵 ( )，螢幕下方顯示各按鍵所對應的英文字母及數字，反覆按該鍵使欲輸入的英文字母反白，即可將其輸入到編輯區。

註：

- 按  鍵可切換大小寫輸入。
- abc 代表小寫英文輸入，ABC 代表大寫英文輸入。

例：以傳統英文輸入法輸入 cool。

操作步驟：





- 1 反覆按左鍵直至顯示為 abc。
- 2 按  3 次輸入 c；
- 3 按  3 次輸入 o；
- 4 按  3 次輸入 o；
- 5 按  3 次輸入 l。

### 14-1-2 智慧英文輸入法

使用智慧英文輸入法輸入時，只需按相應數字鍵一次，即可得到或透過選擇得到您欲輸入的字彙。

- 1 反覆按左鍵直至顯示為智英。
- 2 按相應數字鍵 1 次輸入各個字母，進入智慧英文輸入畫面。
- 3 檢查輸入區顯示的字彙是否是您欲輸入的。

若否，您可移動游標進行選擇；若是，按  確認並輸入字彙到編輯區。

— 在選擇區，按  向上或向下可逐行查看；按  向左或向右可翻頁查看。如字彙詞尾標示...，表示有以此字彙開頭的更多字彙可供選擇，按  選擇，再按  進入下一層繼續選擇。







- 4 按  完成，返回到原畫面。

註：

- 如果字彙還是無法找到，請使用傳統英文輸入法輸入。

例：以智慧英文輸入法輸入 cool。

操作步驟：

- 1 反覆按左鍵直至顯示為智英。
- 2 分別按    各 1 次。
- 3 按  兩次，再按  三次選擇 cool...，按  確認選擇 cool。
- 4 按  輸入 cool 到編輯區。





# 中文輸入

## 14-2 中文輸入

### 14-2-1 注音輸入法









#### 注音及英文字母按鍵對照表

按鍵	注音符號	英文字母
1	ㄅ ㄆ ㄇ ㄏ	
2	ㄉ ㄊ ㄋ ㄌ	ABC
3	ㄍ ㄎ ㄏ	DEF
4	ㄐ ㄑ ㄒ	GHI
5	ㄓ ㄔ ㄕ ㄖ	JKL
6	ㄗ ㄘ ㄙ	MNO
7	ㄚ ㄛ ㄜ ㄝ	PQRS
8	ㄞ ㄟ ㄠ ㄡ	TUV
9	ㄣ ㄤ ㄨ ㄩ	WXYZ
*	一	
0	ㄨ ㄩ	
#	ㄩ ㄚ	

- 1 反覆按左鍵直至顯示為注音。
- 2 按相應數字鍵1次輸入聲母及韻母，進入注音輸入畫面。
- 3 檢查輸入區顯示的字彙是否是您欲輸入的。  
若否，您可移動游標進行選擇；若是，按確認並進入選字區。
- 4 檢查選字區顯示的字是否為欲輸入的。  
若否，按進入選字畫面；若是，按各字前的對應按鍵輸入文字到編輯區。
- 5 按左鍵【聯想】，再按相應數字鍵輸入聯想字；或按取消聯想功能。
- 6 按完成，返回原畫面。



例：以注音輸入法輸入恬靜。

操作步驟：

- 1 反覆按左鍵直至顯示為注音。
- 2 分別按  各1次。
- 3 按一次選擇去一ㄎ，按確認。
- 4 按輸入恬到編輯區。
- 5 按左鍵【聯想】進入聯想選字，按輸入靜。
- 6 按完成，返回原畫面。











## 14-2-2 拼音輸入法

- 1 反覆按左鍵直至顯示為拼音。
- 2 按相應數字鍵1次輸入聲母及韻母，進入拼音輸入畫面。
- 3 檢查輸入區顯示的聲母及韻母是否是您欲輸入的。  
若否，您可移動游標進行選擇；若是，按確認並進入選字區。
- 4 檢查選字區顯示的字是否為欲輸入的。  
若否，您可移動游標進行選擇；若是，按各字前的按鍵輸入文字到編輯區。
- 5 按左鍵【**聯想**】，再按相應數字鍵輸入聯想字；或按取消聯想功能。
- 6 按完成，返回原畫面。

例：以拼音輸入法輸入恬靜。



操作步驟：

- 1 反覆按左鍵直至顯示為拼音。
- 2 分別按    各1次，按確認。
- 3 按輸入恬到編輯區。
- 4 按左鍵【**聯想**】進入聯想選字，按輸入靜。
- 5 按完成，返回原畫面。

## 14-2-3 廣東拼音輸入法





反覆按左鍵直至顯示為廣東。再參照14-2-2 拼音輸入法輸入中文。

## 14-2-4 筆數輸入法

- 1 反覆按左鍵直至顯示為筆數。
- 2 按數字鍵輸入欲輸入字的總筆畫數，並按確認。
- 3 按各字前的對應按鍵輸入文字。
- 4 按左鍵【**聯想**】，按相應數字鍵輸入聯想字；或按取消聯想功能。
- 5 按完成，返回原畫面。

例：以筆數輸入法輸入大家（大的總筆畫數：3）。

操作步驟：

- 1 反覆按左鍵直至顯示為筆數。
- 2 按鍵輸入3，並按確認。
- 3 按鍵輸入大到編輯區。
- 4 按左鍵【**聯想**】進入聯想選字，按輸入家。
- 5 按完成，返回到原畫面。

## 數字輸入





### 14-3 數字輸入

在一些只需輸入數字的欄位，本機將自動切換到數字輸入。在其他情況下，您可反覆按左鍵直至顯示為 **123**、**abc**，再按鍵輸入數字。

當左鍵顯示為 **123** 時，表示此時為數字輸入；或當左鍵顯示為 **abc** 或 **ABC** 時，反覆按數字鍵 () 直至數字反白時，即可輸入數字。

### 14-4 空格輸入



在傳統英文輸入狀態，即左鍵顯示為 **abc** 或 **ABC** 時，按  可輸入空格。在智慧英文輸入狀態，本機會自動在兩個單詞間插入一個空格。

除注音及123輸入法外，按  可進入特殊符號選擇畫面，移動游標選擇並按  可輸入空格。或當螢幕下方顯示符號時，按  可進入特殊符號選擇畫面，移動游標選擇並按  可輸入空格。



### 14-5 特殊符號輸入



#### 14-5-1 半形特殊符號的輸入

在傳統英文輸入狀態，即螢幕左下角顯示 **abc** 或 **ABC** 時，按  可進入特殊符號選擇畫面，移動游標選擇並按  可輸入符號。







在智慧英文輸入狀態，即螢幕左下角顯示 **智英** 時，按  鍵可進入特殊符號選擇畫面，移動游標選擇並按  可輸入符號。

#### 14-5-2 全形特殊符號的輸入



在中文輸入狀態，按  可進入特殊符號選擇畫面，移動游標選擇並按  可輸入符號。(除注音輸入法外)



或當螢幕下方顯示符號時，按  可進入特殊符號選擇畫面，移動游標選擇並按  可輸入符號。

## 15 遊戲



在待機畫面按 ，再按 ，或者按方向鍵  選擇  後，按  進入遊戲功能。  
按數字鍵直接進入各遊戲選項，或移動游標選擇任一遊戲選項後，按左鍵【選擇】或按  進入。

### 音效設定



在各遊戲功能選擇畫面，按  向上或向下選擇音效設定，按左鍵【選擇】或  進入音效設定畫面。

按  向上或向下選擇音效、音樂、振動(需遊戲支援)或調整音量，按  向左或向右切換音效、振動開關，選擇背景音樂及調整音量大小。

### 查看排行榜

在各遊戲功能選擇畫面，按  向上或向下選擇排行榜，按左鍵【選擇】或  可查看排行榜訊息。





### 查看遊戲說明

在各遊戲功能選擇畫面，按  向上或向下選擇遊戲說明，按左鍵【選擇】或  可查看遊戲說明。

---

## 16STK 加值服務

在您使用包含有STK加值服務的SIM卡時，可使用本功能進入系統業者所提供的各項服務。

在待機畫面按 ，再按 ，或者按方向鍵  選擇  後，按  進入系統業者所提供的各項服務。後續操作步驟請依照系統業者所提供的STK加值服務的操作說明。

---

## 17 安裝數據機

本手機支援 CSD 及 GPRS 兩種數據傳輸方式，您可使用手機隨附之光碟中的 Modem Wizard，選擇安裝相對應的 CSD 或 GPRS 數據機，也可在電腦中自行設定安裝。安裝成功後，可將本手機充當無線 Modem，用手機所附傳輸線連接手機與 PC，實現 CSD 或 GPRS 數據傳輸。本功能需網路支援，請洽詢系統業者開通此服務。

## 自動安裝

### 17-1 自動安裝 GPRS 數據機

安裝前請確定 USB 數據傳輸線已經連接電腦並已安裝過數據線驅動程式(參考 18-1 安裝說明)。

- 1 將手機隨附之光碟置入光碟機，即可自動開始安裝。如果您的電腦不支援自動執行功能，請點工作列上的【開始】，選擇【執行】。鍵入 `D:\Autorun.exe` (`D:\` 代表光碟機所在位置，如您的光碟機在 E 槽，請改鍵入 `E:\`，依此類推)。鍵入完畢後，請點【確定】
- 2 點 Modem Wizard，依照螢幕提示安裝。  
安裝過程中，需選擇數據機連接埠(com port)，請選擇 USB to Phone 對應的连接埠，參考 18-1 安裝說明)
- 3 點【完成】結束安裝。需重新啟動電腦。
- 4 點【開始】 / 【所有程式】 / 【i516 Modem Wizard】 / 【i516 Modem Wizard】。
- 5 點選選擇 GPRS 系統商或選擇 CSD 系統商。



- 6 點【下一步>】，確認數據機類型。



## 自動安裝

7 點【下一步>】，輸入相關訊息。



8 點【完成】即可建立連接。

註：

- 詳細設定請洽詢系統業者。
- 數據傳輸前的詳細操作請參閱 8-5-2 Modem 連接。
- 安裝成功，下次將本手機充當 modem 使用時無需重新安裝。

## 手動安裝

### 17-2 手動安裝 CSD/GPRS 數據機

若不使用光碟自動安裝，您可在電腦中自行設定建立 CSD/GPRS 連線。在電腦上進行相關設定前請確認 USB 數據傳輸線已經連接電腦並已安裝過數據線驅動程式(參考 18-1 安裝說明)。

- 1 請至【開始】/【控制台】中，點**電話和數據機**選項，進入電話和數據選項內容畫面。
- 2 點**數據機**，再點**新增 (A)...**，勾選**不要偵測數據機，我要從清單中挑選 (D)...**，點【**下一步>**】。
- 3 選擇**Standard 33600 bps 數據機**。



- 4 點【**下一步>**】，選擇連接埠。





## 手動安裝

- 5 點【**下一步>**】，開始安裝。安裝完成後，點【**完成**】結束安裝。
- 6 在**電話和數據機**選項畫面，選新增的**標準 33600bps 數據機**。點【**內容(R)**】



- 7 確定您設定的**最快的連接埠速度為 115200**。點【**進階**】，在**外加初始化指令(X)**欄位輸入 **AT+CGDCONT=1,“IP”,“XXXXX”**(如圖所示，XXXXX 代表系統商提供之 APN)。



## 手動安裝

8 點【確定】。請至【開始】/【所有程式】/【附屬應用程式】/【通訊】/【新增連線精靈】中，建立新的連線。

9 點【下一步>】，點連線到網際網路。



10 點【下一步>】，再點手動設定我的連線 (M) ，

11 點【下一步>】，再點使用撥號數據機來連線 (D) 。



## 手動安裝

12 點【下一步>】，點**數據機－標準 33600bps 數據機**。並且只勾選此數據機。



13 點【下一步>】，在**ISP 名稱**欄位中，輸入建立連線的數據機名稱（GPRS 或 CSD）。

14 點【下一步>】，在**電話號碼**欄位中輸入撥接的電話號碼。



- 設定 GPRS 連線號碼時，在**電話號碼**欄位中輸入 \*99#，點【下一步>】，輸入網路系統商提供的 GPRS 用戶服務名稱和密碼等相關訊息。點【下一步>】，再點【完成】建立 GPRS 連線。
- 設定 CSD 時，在**電話號碼**欄位中輸入網路系統商（如中華電信）提供 CSD 撥號上網的電話號碼。再點【下一步>】，輸入相關訊息後，點【下一步>】，再點【完成】即可建立 CSD 連線。

註：

- 因 Windows 版本較多，以上設定以 Windows2000 為例，其他版本請參考並自行調整。
- 詳細設定請洽詢網路系統商。
- 數據傳輸前的具體操作請參閱 **8-5-2 Modem 連接**。
- 設定連線成功後，下次將本手機充當 modem 使用時無需重新設定。

# 18i-Sync ME 安裝說明 (PC 端)

使用環境作業系統：Windows Me, Windows 98SE, Windows 2000 或者 Windows XP 系統

支援語系：繁體中文或英文 Microsoft Outlook 97/98/2000/XP/2003

## 18-1 安裝說明

### 18-1-1 安裝 USB-COM Driver

此為手機端與電腦端連接的主要元件，請務必先行安裝 USB-COM 驅動程式。

步驟一 將手機隨附之光碟置入光碟機，即可自動執行開始安裝。如果您的電腦不支援自動執行功能，請點選工作列上的【開始】，選擇【執行】。鍵入 D:\Autorun.exe (D:\代表光碟機所在位置，如您的光碟機在E槽，請改鍵入E:\，依此類推)。鍵入完畢後，請點選【確定】，您將看到軟體安裝畫面，如下圖所示。

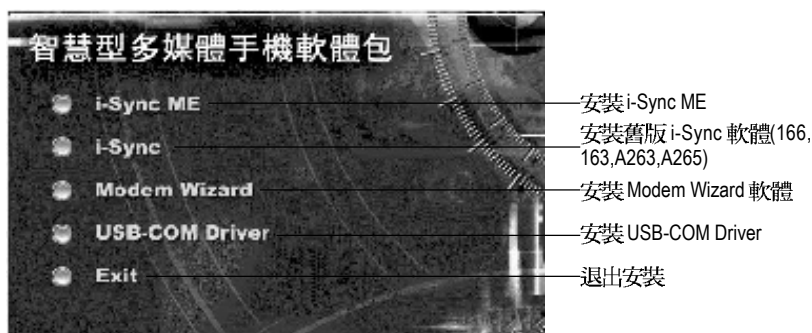

圖表 1. 軟體安裝畫面

步驟二 請先安裝 USB-COM Driver 軟體，步驟如下：

- 1 將手機隨附之光碟置入光碟機，即可自動開始安裝。如果您的電腦不支援自動執行功能，請點選工作列上的【開始】，選擇【執行】。鍵入 D:\Autorun.exe(D:\代表光碟機所在位置，如您的光碟機在E槽，請改鍵入E:\，依此類推)。鍵入完畢後點【確定】，顯示如圖表 1：

# 注意事項

## 使用電池與充電器

請使用手機廠商認可的電池與充電器。新電池首次充電請充滿 8 小時。新電池必須經過數次充電／放電過程，才能達到最佳性能。

若電池電量完全耗盡，充電時請等待充電指示符號出現，請至少充電十分鐘後，再開機使用。

請不要讓電池短路。所有的電池都會因兩極同時接觸到金屬物（硬幣、迴紋針、鋼筆、鑰匙或項鍊）而短路，造成損壞及燒毀。

當電池的電量將要耗盡而僅可維持幾分鐘可供通話時，螢幕會顯示電量不足。電池耗盡電量之後，手機便會自動關機。

請不要在開機狀態下拔下電池或不正常斷電，以免造成資料流失或損壞行動電話。

電池可以進行幾百次的充電和放電。如出現電池作業時間（通話時間與待機時間）明顯比標準更短時，就表示該購買新電池了。

已完全充電的電池若不用時，將會在一定時間內自行放電。請將電池儲存在陰涼乾燥的地方。

充電器不用時，請切斷電源。不要將電池連接在充電器上超過一週，因為過度充電會縮短電池的壽命。

請勿使用任何損壞或失效的充電器或電池。

請勿將電池扔進火中。不要將電池放在過熱或過冷的地方，以防止電池的容量與壽命減少。

請正確回收或處理電池，切勿將電池作為一般垃圾處理。

## 保養與維護

透過了解本手機的保養與維護的資訊，可延長其使用壽命，更安全有效地使用本手機。

手機及其零件與配件應放置在小孩觸摸不到的地方。

請保持手機乾燥。不要接觸雨水，濕氣與含有礦物質的液體，會腐蝕電子電路。

請不要將手機存放在溫度很低的地方。在手機溫度升高至常溫時，產生的濕氣會損壞電路板。

請不要將手機暴露在高溫環境中（超過 60 度）。高溫會損壞電子裝置及電池、使某些塑膠配件變形或熔化。

請不要任意拆修手機。非專業人員打開可能會損壞手機。

請勿敲打、丟擲或搖動手機。魯莽使用會損壞手機內部電路板。

請使用微濕或抗靜電的軟布擦拭手機。

手機充電時可能出現暫時無法開機的現象，這是由於電壓過低而採取的手機保護措施。請稍待幾分鐘後開機。

如果手機、電池、充電器或任何配件不能正常作業，請諮詢合格的維修機構。

為維護您資料的安全，建議定期備份資料。對資料遺失而造成的任何特別、意外、重要或非直接的損害，本公司恕不承擔責任。

### 刪除圖鈴注意事項

為了增加用戶的使用空間彈性，本手機特別設計開放給用戶可自行刪除手機內預下載圖片和鈴聲。請特別注意：在您刪除前，請確認所刪除的資料您將不再使用。因受限於版權因素，本公司將不提供任何內建圖及鈴聲的回復責任。