

声 明

本产品《用户手册》所包含的内容均受到《中华人民共和国著作权法》及其他相关法律、法规的保护。未经深圳市朗科科技有限公司（以下简称“Netac（朗科）公司”）同意或者授权，任何组织或者个人均不得以任何手段或形式对其进行修改、篡改或使用。

酷贝™、iMuz™、OnlyDisk™和UR-SAFE™是Netac（朗科）公司的商标。Netac®、优盘®、U-SAFE®和优芯®是Netac（朗科）公司的注册商标。Netac（朗科）公司对以上注册商标享有注册商标专用权。

在所规定的支持保修范围内，Netac（朗科）公司履行承诺的保修服务。本产品不保证兼容所有类型的电脑及操作系统。对于因此原因在使用本产品过程中可能造成的损失，Netac（朗科）公司不承担相关责任。如发生任何争议，应按中华人民共和国的相关法律解决。

Netac（朗科）公司随时可能因软件升级对手册的内容进行更新，恕不另行通知。但是，所有这些更改都将纳入手册的新版本中。最新版本的用户手册请访问Netac（朗科）公司网站 <http://www.netac.com.cn> 查询，或致电Netac（朗科）公司免费客户服务热线 800-830-3662 垂询。

执行标准：Q/Netac 006

注意事项

1) 存放

- 请避免将本产品置于烈日直射下或灰尘较多处，以免造成损坏。
- 请避免将本产品从高处坠落或受到剧烈震动或冲击。
- 请避免液体或异物进入机内。

2) 清洁

- 请勿在本产品上使用挥发性汽油、稀释液及其他任何化学药品，否则会破坏产品表面加工层。
- 请勿用未拧干的湿布擦拭本产品及其附件。
- 维修或清洁本产品前务必先断开与电脑的连接。

3) 电池

- 初期使用本产品时，请将电池完全充放电 2~3 次，以确保电池的最佳使用状态。
- 请勿将本产品扔到火中，以免电池爆炸。
- 请勿自行拆卸电池。

4) 使用

- 为防止触电和损坏，请勿用湿手插拔或接触本产品。
- 请勿在本产品与电脑连接并读写数据时将其拔出，否则可能导

致产品本身以及当前正在读写的数据被损坏。

- 使用本产品时，请避免将本产品剧烈震动，以免造成本产品损坏。

5) 其它

- 本产品不能完全避免因使用不当或其它原因而造成文件或数据损坏或丢失，请您对本产品所使用的 SD/MMC 卡中的所有文件或数据予以备份。
- 本用户手册中提及的 Windows 98 系指 Windows 98 第一版和第二版。
- 图片以实物为准，本用户手册中的图片仅供参考。

目 录

 简介	1	 锁定按键	12
 功能概述	1	 复位	12
 产品包装	2	 固件升级	13
 外观及按键	3	 功能操作	14
 在电脑上的使用	5	 电影播放	15
 Windows 98 驱动程序的安装	5	 音乐播放	18
 传输文件	6	 图片浏览	19
 安全拔出	7	 电子书	21
 基本操作	9	 文件管理	23
 电池与充电	9	 设置选项	24
 按键定义	10	 外接视频输出设备	25
 开机与关机	10	 技术规范	26
 插入 SD/MMC 卡	11	 常见疑问解答	28
		 联系 Netac (朗科) 公司	29

简介

感谢您购买 Netac (朗科) 公司的数码碟机。数码碟机是 Netac (朗科) 公司推出的一款新型随身娱乐终端产品, 支持 DVD 等多种视频格式文件的播放, 支持 SD/MMC 卡, 可外接视频输出设备; 具有时尚精致的外观, 让您体验超酷的娱乐感受。



注: 本用户手册是数码碟机 P80 和 P90 两种型号的合版, 其操作描述以数码碟机 P80 为例。若非特殊注明, 两种型号的操作描述相同。

功能概述

- 支持 DVD、VCD、MPEG 4 视频播放, 播放码流率可达 2M
- 可外接视频输出设备, 将显示屏显示的内容转移到视频输出设备上显示
- 支持 SD/MMC 卡
- 支持 MP3、WMA 音乐文件播放
- 图片浏览功能
- 电子书浏览功能
- 内置扬声器

- 多种音效模式设置
- 自定义关机时间
- 带 HOLD 开关锁键功能, 有效防止误操作
- 免驱动程序 (Windows 98 除外)
- 支持固件升级

产品包装

包装盒内包含以下物品, 请核对:

- 数码碟机一台
- 电源适配器一台
- USB 连接线一根
- 音频线一根
- S-VIDEO 线一根
- 耳机一副
- 用户手册一本
- 保修卡一张

以上物品如有任何缺损, 请尽快与销售产品给您的经销商或代理商联系。



注: 数码碟机没有内置存储介质, 本用户手册中与文件或数据有关的描述均指您使用的 SD/MMC 卡中的文件或数据。请用户在使用数码碟机前自行配置 SD/MMC 卡!

外观及按键

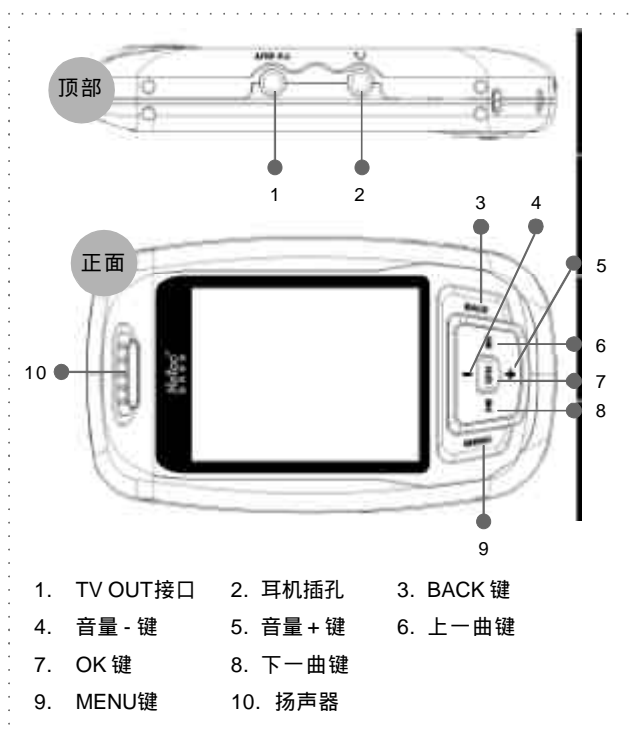

3

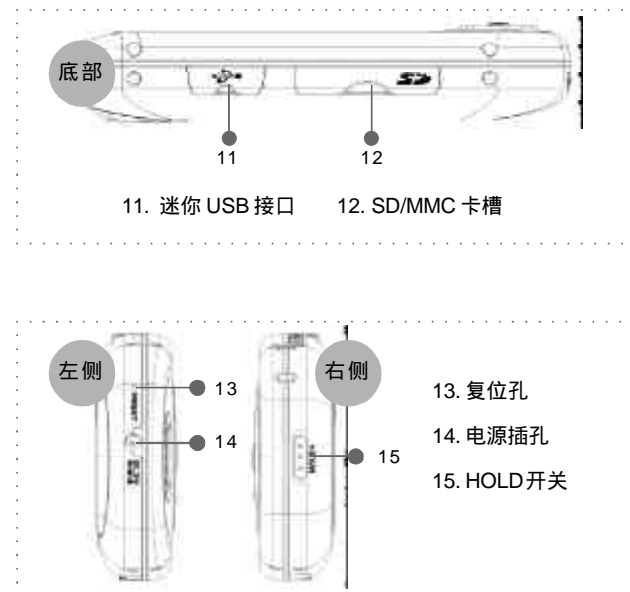

4

在电脑上的使用

本章将介绍数码碟机在电脑上的使用方法，包括 Windows 98 驱动程序的安装、与电脑的连接 / 使用 / 安全断开等操作。

数码碟机通过 USB 连接线与电脑相连。将 USB 连接线的标准接口一端与电脑相连，迷你接口一端与数码碟机的迷你 USB 接口相连即可。与电脑成功连接后，数码碟机显示屏显示如下：

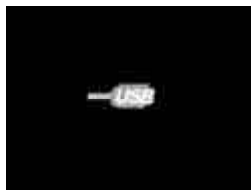

连机画面

Windows 98 驱动程序的安装

数码碟机在 Windows 98 操作系统下使用前需要先安装驱动程序，其安装步骤如下：

- 1) 启动 Windows 98 操作系统。
- 2) 登录 Netac (朗科) 公司的网站 <http://www.netac.com.cn> 下载数码碟机的 Windows 98 驱动程序。

- 3) 双击下载的“Setup.exe”文件，系统将自动为您安装驱动程序。
- 4) 安装完成后，重新启动 Windows 98 操作系统即可在电脑上使用数码碟机。

传输文件

- 1) 将数码碟机与电脑连接。
- 2) 连接成功后，数码碟机的显示屏上显示连机画面。

Windows 98/Me/2000/XP：在“我的电脑”里出现一个新的“可移动磁盘”图标（图 2.1），代表数码碟机。



可移动磁盘 (H:) 图 2.1



图 2.2

Mac OS 9.x 或以上版本（以 Mac OS 10.3.2 为例）：桌面上出现名为“NO_NAME”的图标（图 2.2），代表数码碟机。

Linux 2.4.x 或以上版本：以 root 方式进入，键入命令：
mount /dev/sda /mnt。此命令用于将数码碟机挂在目录“/mnt”下。“/mnt”为用户所建目录。



注：键入命令“mount /dev/sda /mnt”中的“sda”项，可能因电脑的使用情况稍有变化，具体请按照 Linux 命令规则操作。

- 3) 现在您就可以像使用普通软盘或硬盘一样，在电脑与数码碟机之间相互拷贝数据了。

安全拔出

- 1) **Windows 98**：数码碟机完成数据传输后，就可以断开数码碟机与电脑的连接了。
- 2) **Windows Me/2000/XP**（以 Windows 2000 为例）：数码碟机停止数据传输后，用鼠标左键点击电脑屏幕右下角的图标，会出现一条提示菜单（图 2.3）。点击该菜单，系统会弹出另外一个窗口（图 2.4）；单击“确定”关闭该窗口，您就可以安全地将数码碟机拔出了。



图 2.3



图 2.4

- 3) **Mac OS 9.x** 或以上版本（以 Mac OS 10.3.2 为例）：数码碟机停止数据传输后，选中数码碟机的盘符，在菜单栏中点击“文件”，选择“推出 NO NAME”，再将数码碟机从电脑上拔出。



技巧：数据传输完毕后，也可先将盘符拖动到垃圾箱，再将其从电脑上拔出。

- 4) **Linux 2.4.x** 或以上版本：拔出数码碟机前需键入命令：
umount /mnt。此命令用于拔出数码碟机前的卸载，拔出数码碟机前必须先用此命令进行卸载，否则文件信息将会丢失。

基本操作

本章主要介绍数码碟机的一些基本操作，包括如何使用电池、开机与关机、如何插入 SD/MMC 卡、锁定按键、复位等。

电池与充电

- ：电池电量全满。随着使用时间的增加，电池电量会减少。
- ：电池电量用完。

电池电量提示图标显示在数码碟机显示屏的右上角。

数码碟机使用锂电池供电，通过数码碟机附带的电源适配器与电源相连进行充电。充电时数码碟机显示屏显示充电图片，约 4~5 个小时后充满，充满后请停止充电。

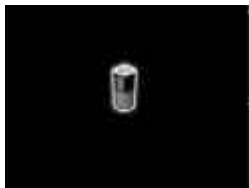

充电图片

按键定义

- 长按：按键时间约 3 秒
 - 短按：按键时间小于 1 秒
 - 按住：持续按键
- 以下描述中如未特殊说明，按键操作均属短按。

开机与关机

长按[OK]键开机，显示开机画面后系统自动进入主菜单。



主菜单

在开机状态下，长按[OK]键关机。

如果在“自动关机”中设置了自动关机时间，当数码碟机不处于电影播放/音乐播放/图片幻灯浏览/USB连接状态且没有按键操作达到设定的时间时，数码碟机将自动关机。（具体设置请参考“设置选项”）

插入 SD/MMC 卡

数码碟机支持 SD/MMC 卡，并且支持热插拔操作。请如下图所示将 SD/MMC 卡插入卡槽。

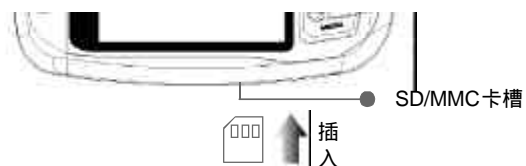

锁定按键

为防止误操作，数码碟机带有[HOLD]开关对按键进行锁定。将[HOLD]开关向图示方向轻推，即可锁定所有按键。将[HOLD]开关向图示相反的方向轻推即可解除锁定。

开机时请确保[HOLD]开关处于关闭状态，否则数码碟机将无法开机。



复位

当数码碟机意外死机时，数码碟机可自动复位并关机，或用长的针型物按复位孔关闭数码碟机，然后重新开机即可。

固件升级

数码碟机支持固件升级，以提高产品性能。



注：固件升级可能会删除 SD/MMC 卡内的文件或数据，请提前做好备份！升级前请确保 SD/MMC 卡的剩余容量大于 5 MB，否则可能导致升级失败！

升级的具体步骤如下：

- 1) 登录 Netac（朗科）公司网站 <http://www.netac.com.cn> 的下载中心下载数码碟机的最新固件程序；
- 2) 解压下载的固件文件，将下载的固件文件夹“FWUpgrade”复制到 SD/MMC 卡的根目录下；
- 3) 将数码碟机开机，选择“设置选项->固件升级”，按[OK]键进入，按[音量 +/-]键选择“确定”，按[OK]键确认。
- 4) 数码碟机将自动升级，升级完成后数码碟机自动关机；
- 5) 将数码碟机重新开机即可运行新的固件程序。

功能操作

数码碟机的主菜单有 6 项子菜单，分别为：电影播放、音乐播放、图片浏览、电子书、文件管理和设置选项。

按键操作：

- 1) 按[上/下一曲]键选择菜单/文件/选项。
- 2) 按[OK]键进入菜单/文件/选项。
- 3) 推动[HOLD]开关锁定按键。当[HOLD]开关处于打开状态，所有的按键操作均无效。
- 4) 按[BACK]键返回上一级。

[MENU]键弹出参数设置：

- 1) 按[MENU]键切换设置选项
按[MENU]键切换如下选项：明亮度、对比度、饱和度、音量及音效。
- 2) 设置各参数的值：
按[音量 +/-]键设置参数项的值。
- 3) 按[BACK]键返回。



注：数码碟机不支持的电影/音乐/图片/电子书文件将不会出现在相应的文件列表界面中。

电影播放

在主菜单中选择“电影播放”，按[OK]键进入。进入“电影播放”菜单后显示屏显示文件列表。

在文件列表界面按[音量 +/-]键可翻页，按[上/下一曲]键选择文件夹或文件，按[OK]键进入；选择好要播放的文件后，按[OK]键开始播放，播放界面显示如下：



按键操作：

- 1) 暂停 / 播放：按[OK]键。
- 2) 快进 / 快退：按[上 / 下一曲]键快退 / 快进，按[OK]键停止快进 / 快退。
- 3) 调节音量：按[音量 +/-]键调节音量。

- 4) 音效设置：按[MENU]键切换到音效选项，按[音量 +/-]键选择音效：普通、摇滚、爵士、古典、流行及低音；也可在“设置选项”里对音效进行设置，请参见“设置选项”。
- 5) 按[BACK]键退出播放并返回文件列表界面。

DVD 播放：

数码碟机支持 DVD 播放，并支持 DVD 字幕显示。播放 DVD 的操作步骤如下：

- 1) 在 SD/MMC 卡中创建名为“video_ts”的文件夹。
- 2) 将 DVD 中的电影文件和后缀名为“.ifo”或“.bup”的文件拷贝到 SD/MMC 卡的“video_ts”文件夹中。
- 3) 进入“电影播放”菜单，选择“video_ts”文件夹后后缀名为“.ifo”或“.bup”的文件，即可进入 DVD 导航界面，按[音量 +/-]键或[上 / 下一曲]键选择 DVD 播放的参数（如语音设置、分段选播等，此参数因不同 DVD 文件而异），按[OK]键进入设置，按[音量 +/-]键或[上 / 下一曲]键选择设置值。

- 4) 设置完成后, 选择“播放/PLAY”(因不同 DVD 文件而异) 开始播放。
- 5) 按[音量 +/-]键快进 / 快退, 按[OK]键停止快进 / 快退。
- 6) 按[OK]键在显示屏下方弹出操作菜单, 可进行“暂停”/“播放”、“声道”、“字幕”和“搜索”操作, 按[音量 +/-]键选择操作:
暂停 / 播放: 按[OK]键暂停 / 继续播放 DVD。
声道: 按[OK]键切换声道。
字幕: 按[OK]键切换显示屏显示的字幕语言。
搜索: 按[OK]键进入搜索, 按[音量 +/-]键选择小时、分钟或秒钟, 按[上 / 下一曲]键对小时、分钟和秒钟进行设置。
- 7) 按[BACK]键退出播放, 显示屏将提示是否保存书签, 选择“是”, 下次播放时将从退出位置开始播放, 选择“否”, 下次播放将重新开始播放, 选择“取消”, 返回继续播放, 按[OK]键确认选项。

音乐播放

在主菜单中选择“音乐播放”, 按[OK]键进入。进入“音乐播放”菜单后, 显示屏显示文件列表。

在文件列表界面按[音量 +/-]键可翻页, 按[上 / 下一曲]键选择文件夹或文件, 按[OK]键进入; 选择好要播放的音乐文件后, 按[OK]键开始播放。播放界面显示如下:

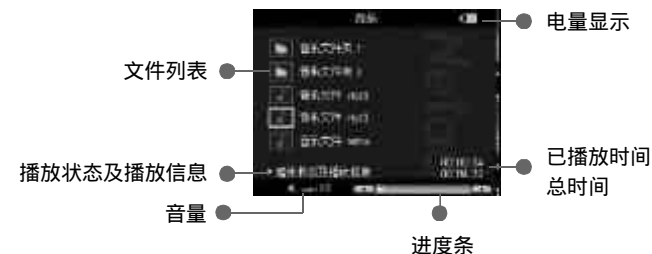

按键操作:

- 1) 播放 / 暂停: 按[OK]键。
停止: 按[BACK]键停止音乐播放并返回上一级菜单。
- 2) 快进 / 快退: 按住[上 / 下一曲]键快退 / 快进。
- 3) 调节音量: 按[音量 +/-]键调节音量。
- 4) 音效设置: 参见电影播放的“音效设置”。
- 5) 选择文件: 按[上 / 下一曲]键选择上 / 下一个音乐文件, 按[OK]键播放。

图片浏览

在主菜单中选择“图片浏览”，按[OK]键进入。进入“图片浏览”菜单后显示屏以缩略图方式显示文件列表。



在文件列表中按[上/下一曲]键或[音量 +/-]键选择图片，按[OK]键开始浏览。

浏览中按键操作：

- 1) 旋转图片：按[音量 +/-]键可逆 / 顺时针旋转图片。
- 2) 选择文件：按[上 / 下一曲]键选择并浏览上 / 下一个图片文件。
- 3) 按[OK]键可弹出操作菜单。
- 4) 按[BACK]键退出浏览并返回文件列表界面。

浏览中[OK]键弹出操作菜单：

- 1) 在浏览过程中按[OK]键，在屏幕下方会显示操作菜单。



[OK]键弹出操作菜单

- 2) 按[上 / 下一曲]键或[音量 +/-]键选择：缩放、移动、恢复全屏及开始 / 停止幻灯。
- 3) 缩放：按[OK]键打开缩放，按[上 / 下一曲]键垂直缩放图片，按[音量 +/-]键放大 / 缩小图片。
移动：按[OK]键确认移动，按[上 / 下一曲]键向上向下移动，按[音量 +/-]键向右向左移动。
恢复全屏：按[OK]键恢复全屏显示。
开始 / 停止幻灯：按[OK]键开始 / 停止幻灯浏览，幻灯浏览过程中可按[BACK]键停止幻灯并返回文件列表。

电子书

在主菜单中选择“电子书”，按[OK]键进入。显示屏显示文件列表。



按键操作：

- 1) 选择文件：按[上 / 下一曲]键选择文件夹或文件，按[音量 +/-]键翻页。
- 2) 浏览电子书
按[OK]键开始浏览。
- 3) 返回上一级
按[BACK]键。
- 4) 浏览中的操作
翻页：按[上 / 下一曲]键。

按[OK]键弹出菜单，按[上 / 下一曲]键选择选项，按[OK]键确认。

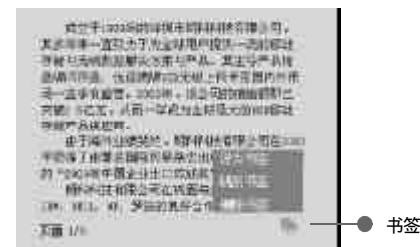

- 1 设为书签：
在当前页插入书签。



注：同一文本中只能设定一个书签。若当前浏览的文本中已经设有书签，选择该项，在当前页插入书签替换已有书签。

- 2 跳到书签：
跳到当前文本中书签所在页面。
- 3 删除书签：
删除当前文本中的书签。

文件管理

在主菜单中选择“文件管理”，按[OK]键进入。进入“文件管理”菜单后显示屏显示文件列表。

按键操作：

- 1) 选择文件：按[上/下一曲]键选择文件夹或文件；按[音量 +/-]键翻页。
- 2) 选择要管理的文件夹或文件，按[OK]键可弹出操作菜单。
- 3) 在操作菜单中按[上/下一曲]键选择打开或删除，按[OK]键确认。
- 4) 选择打开：若是文件夹，则进入下一级菜单；若是电影/音乐/图片/电子书文件，则开始播放/浏览；此时按[BACK]键可返回上一级菜单或退出播放/浏览。
选择删除：弹出确认是否删除菜单，按[音量 +/-]键选择是/否删除，按[OK]键确认。选择“是”则删除该文件夹或文件；选择“否”返回文件列表。
- 5) 按[BACK]键返回主菜单。

设置选项

在主菜单中选择“设置选项”，按[OK]键进入。

按键操作

- 1) 在选项列表中按[音量 +/-]键翻页，按[上/下一曲]键选择想要设置的选项，按[OK]键进入设置。
- 2) 按[音量 +/-]键设置各选项的值，按[OK]键确认设置并返回。
- 3) 按[BACK]键返回主菜单。

进入设置选项菜单，您可以对下列设置项进行设置：

设置项	描述
语言选择	设置菜单显示语言为中文或 ENGLISH。
视频制式	设置视频制式为 PAL 或 NTSC。
音效设置	可设置音效为：普通、摇滚、爵士、古典、流行、低音。
图片幻灯	设置图片幻灯时间间隔为：从不、1 秒钟、3 秒钟、5 秒钟。
屏幕关闭	设置屏幕关闭时间为：不关闭、5 秒钟、10 秒钟、30 秒钟、40 秒钟、50 秒钟。
自动关机	当数码碟机不处于电影播放/音乐播放/图片幻灯浏览/USB连接状态时 没有按键操作的时间若超过设定的时间 数码碟机将自动关机。设置自动关机时间为：不关机、3 分钟、15 分钟及 30 分钟。
系统信息	可浏览公司信息、产品型号、软硬件版本及 SD/MMC 卡的总容量及剩余容量。
出厂设置	选择是否恢复出厂设置。
固件升级	选择是否进行固件升级。

外接视频输出设备

数码碟机可外接视频输出设备（以电视机为例），从而将数码碟机显示屏显示的画面转移到视频输出设备上显示。具体操作如下：

- 1) 将 S-VIDEO 线的 S 端子插入电视机的 S 端子输入接口，另一端插入数码碟机的 TV OUT 接口；
- 2) 将音频线的双色接口插入电视机的输入接口，注意将不同颜色的接口分别接入电视机相应颜色的接口，另一端插入数码碟机的耳机插孔；
- 3) 打开电视机，将电视机状态调整为 S-VIDEO 输出模式；
- 4) 此时即可将电视机屏幕作为数码碟机的显示屏使用，而数码碟机的显示屏无显示，直到断开数码碟机与 S-VIDEO 线的连接。

技术规范

Netac（朗科）公司保留在没有任何预先通知的前提下修改技术规范的权利。

项目	描述	
外形尺寸	107mm × 62mm × 21mm	
重量	约 113 克	
支持的存储卡容量	128MB ~ 4GB	
电池	内置锂电池	
MP3	耳机最大输出	40mW + 40mW, 32ohm
	比特率	8Kbps ~ 384Kbps
	采样率	8KHz ~ 48KHz
WMA	耳机最大输出	40mW + 40mW, 32ohm
	比特率	8Kbps ~ 128Kbps
	采样率	8KHz ~ 48KHz
电影文件格式	支持的编码格式有：DivX3/4/5、xvid、mpeg1/2/4 支持的文件格式有：avi、mpg、mpeg、dat、vob、m2p、mp2、mpv	
音乐文件格式	MP3、WMA	
图片文件格式	JPG	

项目	描述
电子书格式	TXT
工作温度	-10°C ~ 55°C
贮存、运输温度	-40°C ~ 70°C
工作相对湿度	20% ~ 90% (40°C)
贮存、运输相对湿度	20% ~ 90% (40°C)
大气压	86KPa ~ 106KPa
菜单语言	简体中文、英文
支持的操作系统	Windows 98/Me/2000/XP、Mac OS 9.x 或以上版本、Linux 2.4.x 或以上版本

常见问题解答

如果您的数码碟机不能正常工作，请您做如下检查，若仍无法排除问题，请与 Netac (朗科) 公司客服中心联系。

故障	原因	解决方法
不能开机	电池电量不足	充电
开机后	电池电量不足	充电
马上关机	[HOLD]开关打开	关闭[HOLD]开关
播放时无声	音量太小	增大音量
	耳机接触不良	插好耳机
按键无效	[HOLD]开关打开	关闭[HOLD]开关
无法与电脑连接	USB连接线未连接好	连接好USB连接线
	Windows 98操作系统下未安装驱动程序	安装驱动程序
不能拷贝文件		检查电脑系统配置是否符合要求
		格式化 SD/MMC 卡后重新拷贝
		取消 SD/MMC 卡写保护

数码碟机

联系 Netac (朗科) 公司

深圳市朗科科技有限公司

Netac Technology Co., Ltd.

深圳市高新区高新南一道中国科技开发院孵化大楼六楼

邮政编码 : 518057

电话 : 800-830-3662 (免费客户服务热线)

0755-26727800 (总机)

0755-26727573 (服务监督电话)

0755-26727520 , 26727510 , 26727500 (技术支持)

传真 : 0755-26727620

网址 : <http://www.netac.com.cn>

Email : sales@netac.com (销售)

support@netac.com (技术支持)

info@netac.com (信息反馈)