

请先阅读本节

- 一、感谢您购买本产品，在使用DEC 数码产品之前，请认真阅读本说明书，当您开始使用本产品时，本公司认为您已经认真阅读了本说明书。
- 二、本说明书的所有著作权都归本公司所有，不得随意复制或翻译此使用说明书的全部或部分进行商业活动。
- 三、本使用说明书的所有内容均是通过本公司细心编写，涵盖本产品的最新消息。当涉及内容有所改变时，恕不另行通知。如有需要，请到www.perceptiondigital.com上下载相关内容。

目录

产品规格.....	■
各部分名称.....	■
安装电池.....	■
打开 MP3 播放器.....	■
关闭 MP3 播放器.....	■
安装 USB 驱动.....	■
格式化播放器.....	■
音乐模式下操作.....	■
收音机模式下操作.....	■
语音模式下操作.....	■
模式转换.....	■
播放音乐或语音文件.....	■
录音.....	■
菜单设置.....	■
音乐模式下的菜单设置.....	■
收音机模式下的菜单设置.....	■
语音模式下的菜单设置.....	■
系统设置.....	■
故障处理.....	■

注意事项

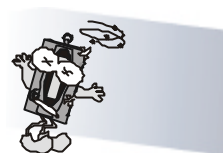

避免在强磁场，太阳直晒，或受热膨胀的环境下使用主机



主机远离潮湿环境



不要拆开 MP3 播放器，这样会损坏主机



使用软毛巾清洁播放器

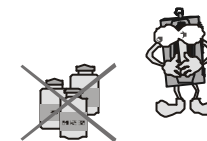

播放器远离化学药剂

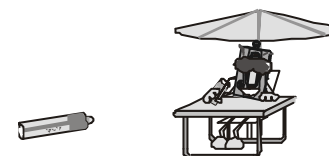

不使用播放器时取出电池，避免不必要的电池耗损

1. 若发现电池漏液且本机工作异常,切勿自行拆机擦拭,自行拆机可能造成本机无法弥补的损坏。您应该立刻与我们客户服务中心联系维修,以便及时得到专业维修技术人员的支持和帮助。但本公司对于产品电池漏液所造成的损坏不列入保修范围。
2. 本机采用快闪存储器存储资料,在正常状态下即使断电也会保证不丢失资料,但有时会因为操作失误、机器故障、外界强电磁干扰导致资料丢失,所以用户一定要及时备份资料。我们只对机器本身存在的问题负责,对于因软件的错误操作、维修或其它意外情况导致的机内资料损失或删除概不负责,也不对因此引起的其它间接损失负责,并无法负责还原已丢失的个人资料。

随机附件如图所示:



主机



立体声耳机



USB 线



保修卡

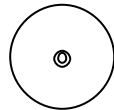

光盘

产品规格

尺寸 (H × W × D)	70x41x18.7mm
净重	3.7 g (不含电池)
内置闪存	128MB 或 256MB (根据产品版本)
电源供应	1 × AAA 碱性电池
PC 接口	USB
收音机功能	FM 带自动扫描和 30 个预设频道
数码音乐格式	
播放	MP3, WMA, 所有压缩率包括 VBR
录音	MP3 (48, 96, 128kbps, 从 line-in, FM 或内置 Mic, 在 44.1kHz)
数字语音格式	ADPCM (32KBPS)
内置麦克风	电容式麦克风
信噪比	≥ 90 dB
频率范围	20Hz - 20kHz
电池寿命	15 小时或以上
均衡	常规, 爵士, 摇滚, 古典, 流行, 用户自定义
播放模式	常规, 重复单一, 重复全部, 随机, 重复随机

所有规格若有变更, 不另行通知。

各部分名称

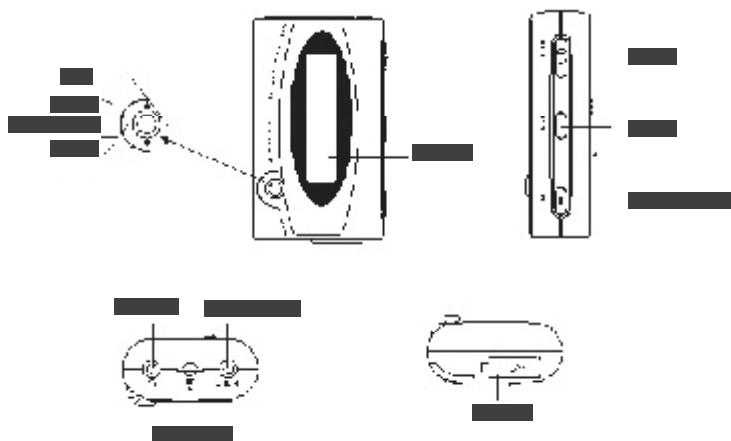

内存指示	显示可用内存容量. 填满的方块代表剩余内存容量. 128MB的播放器一个方块代表大约21MB的内存. 256MB的播放器一个方块代表大约42MB的内存.
A-B 循环	这个特殊功能可用来学语言. 重复一段录制的语音或重复歌曲最喜欢的一部分.

电池电压指示 显示电池能用多久, 随电池的使用电压会下降

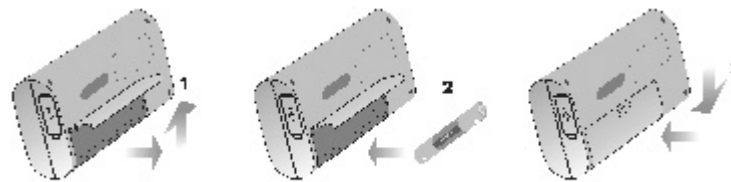

安装电池 按方向打开电池门

关上电池门.

将电池装入电池箱, 注意电池的极性.

打开 MP3 播放器

按住 **确定** 键是否在关闭位置, 如果不在会显示 LOCKED(锁定).

关闭 MP3

按住 **确定** 键 (与 PC 连接时除外).

安装 USB 驱动

传输文件

这个便携式 MP3 播放器传输音乐文件不需要任何软件程序。这意味着使用播放器传输 MP3 文件时不必学习新的软件应用方法。仅仅是通过 Windows 文件浏览器从 PC 机将文件拖拽到 MP3 播放器。

从 PC 传输文件到播放器

1. 打开播放器，将它安全地连接到 PC 的 USB 接口。
2. 在 Windows 桌面双击“我的电脑”，会有一个增加的驱动器创建。
3. 如果播放器已经连接到 PC 机，可以看到播放器的屏幕会显示“USB Connected”。
4. 下载音乐文件，仅仅是从 Windows 文件浏览器拖拽文件到新的打开的驱动器。按照相反的步骤操作，也可以从播放器上传文件到 PC 机。



注意事项：

只有在所有的下载过程结束后才可以拔除 USB 线缆。当 LCD 仍然显示“USB writing”时不要拔出 USB 线缆，这样做会破坏储存在播放器里的文件，需要格式化播放器。如果在录音过程遇到类似电池移动等非正常中断，可能也需要重新格式化。

附加功能：

1. MP3 播放器也可以用作一个外置驱动器用以存储非音乐格式文件。
2. MP3 播放器兼容 Music Match。使用 Music Match 软件可以将音频 CD 直接转换为 WMA 或 MP3 格式文件，并且直接下载到播放器。

* 我们的 MP3 播放器不支持 WAV 文件下载或用户创建。仅支持直接由播放器录制 WAV 文件。

怎样格式化播放器？

重新格式化播放器的目的是恢复播放器到正常状态。当播放器不能正常运行或播放器不能开机的情况下才这样做。请记住，格式化会使播放器的内容丢失。

1. 将播放器连接到 PC 机。
2. 右击增加的驱动器并且点击格式化。
3. 点击“yes”确认。

音乐模式下的操作

下表显示音乐模式下所有按键反应的不同操作。

音乐播放模式

按键	按键动作	预览状态	播放状态
	短按	播放当前歌曲	停止 / 暂停当前歌曲
	长按	关机	关机
	短按	跳到后一首	播放后一首
	长按	连续往后跳到后一首	快进
	短按	跳到前一首	播放前一首
	长按	连续往前跳到前一首	后退
		进入菜单模式	进入菜单模式
MENU		进入菜单模式	进入菜单模式
VOL+		增加音量	增加音量
VOL-		减少音量	减少音量
REC		开始录音	设定A点(A-B循环功能)
HOLD	开 / 关	所有键被锁定	所有键被锁定

音乐录音模式

按键	按键动作	录音状态
	短按	暂停 / 恢复录音
	长按	关机
	短 / 长	无反应
	短 / 长	无反应
		无反应
MENU		无反应
VOL+		无反应
VOL-		无反应
REC		停止录音
HOLD		所有按键被锁定



收音机模式下的操作

下表显示收音机模式下所有按键反应的不同操作。

收音机播放模式

按键	按键动作	正常模式	预设模式
	短按	无反应	无反应
	长按	关机	关机
	短按	增加频率(每步0.05MHz)	跳到后一个预设频道
	长按	自动向上搜索	连续向后跳到后一个频道
	短按	减少频率(每步0.05MHz)	跳到前一个预设频道
	长按	自动向下搜索	连续向前跳到前一个频道
		进入菜单模式	进入菜单模式
MENU		进入菜单模式	进入菜单模式
VOL+		增加音量	增加音量
VOL-		减少音量	减少音量
REC		开始录音	开始录音
HOLD	开 / 关	所有键被锁定	所有键被锁定

收音机录音模式

按键	按键动作	录音状态
	短按	暂停 / 恢复录音
	长按	关机
	短 / 长	无反应
		短 / 长
MENU		无反应
VOL+		无反应
VOL-		无反应
REC		停止录音
HOLD	开 / 关	所有按键被锁定

语音模式下的操作

下表显示语音模式下所有按键反应的不同操作。



语音播放模式

按键	按键动作	预览状态	播放状态
	短按	播放当前歌曲	停止 / 暂停当前歌曲
	长按	关机	关机
	短按	跳到后一首	播放后一首
	长按	连续往后跳到后一首	快进
	短按	跳到前一首	播放前一首
	长按	连续往前跳到前一首	后退
MENU		进入菜单模式	进入菜单模式
VOL+		增加音量	增加音量
VOL-		减少音量	减少音量
REC		开始录音	设定 A 点 (A-B 循环功能)
HOLD	开 / 关	所有键被锁定	所有键被锁定









语音录音模式

按键	按键动作	录音状态
	短按	暂停 / 恢复录音
	长按	关机
	短 / 长	无反应
	短 / 长	无反应
MENU		无反应
VOL+		无反应
VOL-		无反应
REC		停止录音
HOLD		所有按键被锁定

模式转换

要从一种模式跳到另一种模式, 按 MENU 键, 再按  键. 接下来选模式, 用  滚动选择想要的模式, 再按  键确认选择.

播放音乐或语音文件

1. 播放和停止
按  键播放. 要停止, 再按  键.
2. 选择文件
 - a. 播放器在播放文件时, 朝  方向快速拨动开关播放下一首, 朝  方向快速拨动开关播放上一首.
 - b. 播放器在停止状态时, 朝  或  方向拨动开关可以浏览存储在内存中的全部歌曲.
3. 歌曲内移动
朝  或  方向按住开关超过 1 秒钟, 可以在一首歌曲内快进或快退.
4. A-B 循环
播放音乐或语音文件时, 可以设定一个连续重复的片断. 按 REC 键标定片断的起点(A点). 然后, 再按 REC 键标定片断的终点(B点). 选定的片断会连续重复.

5. 删除歌曲或语音文件
从菜单选择删除. 用  或  选择要删除的歌曲或语音文件按  删除.

录音

1. 音乐模式下音乐录制
这个功能可以将任意音源录制成 MP3. 很简单, 用立体声音频线将音源接到 line-in 接口.

操作播放器进入音乐模式. 按 REC 键开始在音乐模式下录音. 要停止录音, 再按 REC. 当在录音时, 播放器的 LCD 屏幕会有一个 ● 显示. 按  键暂停或恢复录音.

注: 音乐模式下, 默认的录音源是 "line-in".

2. 语音模式下的语音录制
这个功能提供了高质量一键式语音录音功能. 你可以选择音乐模式下以 MP3 音质录制语音或语音模式下 ADPCM 格式录音享受更小的文件尺寸.
操作播放器进入到语音模式. 按 REC 开始在语音模式下录音. 要停止录音, 再按 REC. 当在录音时, 播放器的 LCD 屏幕会有一个 ● 显示. 按  键暂停或恢复录音.

注: 语音模式下默认的录音源是内置麦克风.

3. 收音机模式下的收音录制
操作播放器进入收音机模式. 按 REC 键开始在收音机模式下录音. 要停止录音, 再按 REC. 当在录音时, 播放器的 LCD 屏幕会有一个 ● 显示. 按  键暂停或恢复录音.

注: 收音的录音质量依赖于录音时的接收质量.



菜单设置：

要改变设置,使用▶ / ◀ 拨动开关选择每个特定的选项.按⊙键进入子菜单,使用▶ / ◀ 拨动开关选择想要的设置.按⊙确认选择.在不同模式下改变设置需要按 MENU 键.

下表显示不同模式下菜单设置的所有按键的反应.

KEY	按键操作
MENU	进入 / 退出菜单
▶ / ◀	左 / 右移动
⊙	进入子菜单 / 确认
Others	无响应

音乐模式下的菜单设置

模式 播放模式 均衡 编码率 删除 设置

切换到音乐模式

播放模式

常规:按顺序播放所有歌曲
 重复单一:连续重复当前歌曲
 重复所有:按顺序重复播放所有歌曲
 随机:连续随机选择歌曲
 重复随机:连续随机地重复播放所有歌曲

均衡

可以选择常规,摇滚,古典,爵士,流行和用户自定义

常规 摇滚 爵士 经典 流行 自定义

低音:从 1 级到 4 级设置低音(1 是最弱,4 是最强)

高音:从 1 级到 4 级设置高音(1 是最弱,4 是最强)

低音 高音

录音编码率

MP3 模式录音的编码率有多种选择:

48kbps,96kbps 和 128kbps

48 96 128

删除文件

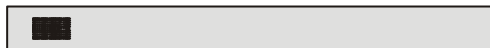

找到要删除的文件。
按 Menu 键
按播放键确认删除

收音机模式下的菜单设置

正常模式

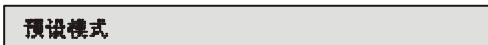
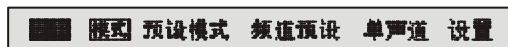

存储 FM 广播频道或删除

单声道 / 立体声模式



语音模式下的菜单设置



转换到语音模式



删除文件



系统设置：

■ 信号源 关机预设 恢复缺省速度 背光时间 对比度 恢复缺省设置 版本 待机时间 ASD

要改变系统设置,使用 **▶ & ◀** 键移动到每个特定的系统设置子菜单,按 **⊙** 键进入子菜单.使用 **▶ & ◀** 选择要改变的设置.按 **⊙** 键确认.

1. 信号源:在这个菜单下可以选择录音源.选择外置输入意味着是从 line-in 口录音,选择麦克风输入意味着从内置麦克风录音.

■ 外部输入 麦克风输入

2. 关机预设:选择本机自动关机的时间.

■ 关 15 30 45 60

3. 恢复:使用 **▶ / ◀** 键在 "开" 和 "关" 之间转换.这样会打开或关闭恢复功能.该功能可以在再次开机时回到关机时的歌曲.

■ 开 关

4. 歌曲名字的滚动速度:有 5 种速度选择,4 是最快的,"关" 是关闭滚动功能.

■ 关 1 2 3 4

5. 背光时间:有4种背光时间可选,10,30,60和常开.按任意键后背光保持的时间长度单位是指秒.

■ 关 10 30 60 常开

6. 对比度:从 1 到 10 设置显示对比度.

■ 1 2 3 4 5 6 7 8 9 10

7. 恢复缺省设置:通过按 "是" 或 "否" 来恢复设置为默认.

■ 是 否

8. 版本号:检查播放器软件版本号.

■ F3-G-M-F-2.2

9. 待机时间:本机在闲置了一个特定时间后会自动关机.比如,设置为3秒,当播放器闲置这个时长后会自动关闭.

■ 关 3 5 10 30

10. ASD(静音检测):该菜单允许选择当前 line-in 录音结束和新文件开始前的静音时间长度.也可以在该菜单下关闭静音检测功能.

■ ASD OFF 1 2 3

故障处理：

1. 播放器不工作和 LCD 无显示。
检查电池容量和极性。
如果待机时间达 1 分钟,播放器会自动关闭。
2. 按键无反应。
检查主机的 "Hold" 键是否锁定。如果是,按键会无反应。
3. 无法播放 MP3 文件
检查存储体中是否有 MP3 文件。
检查播放器是否在音乐模式。
检查播放器是否支持所存储的文件格式
4. 无法播放 ADPCM
检查存储体中是否有语音文件
检查播放器是否在语音模式
5. 无法从 line-in 录音
检查存储体是否有足够的空间。
检查线缆是否是立体声的,连接是否正确。
检查信号源设置是否正确
6. A-B 循环功能不工作。
该功能仅在播放状态工作
7. 软件无法安装
我们的安装 CD 仅支持 Win98,ME,NT,2000,XP,XP Pro,XP home,及最新的 Windows 软件包。不支持其它系统。
8. 连接到 PC 后找不到存储器。
确认播放器是否打开。
9. 怎样将 MP3 播放器恢复到工厂设置
在系统设置下选择默认设置。选择 "yes" 恢复到工厂默认设置。
10. 背光不开
检查系统设置下背光是否是关闭的。这样是为了省电。