



声明

版权所有 © Vertu 2003。保留所有权利。

未经 Vertu 公司事先书面允许，禁止以任何形式复制、传递、分发或储存此文档中的部分或全部内容。

Vertu 是 Vertu 有限公司的注册商标。Vertu 产品名是 Vertu 有限公司的商标或注册商标。本文提到的其它产品名和公司名可能是其各自所有者的注册商标或商标名。

美国专利号 29/178,730 以及其它专利正在申请中。T9 文本输入软件版权所有 ©1997-2003。Tegic Communications, Inc. 保留所有权利。

包括来自“RSA Security”的 RSA BSAFE 密码或安全协议软件。

Vertu 推行持续发展的策略。Vertu 保留修改和改进此文档所述任何产品的权利，恕不另行通知。

无论在任何情况下，VERTU 对任何损失概不负责，不管是数据丢失还是收入损失，或是因任何原因造成的任何特殊的、偶然的、后果性的或间接损失。

本文档中的内容按“原样”提供。除非适用法律要求，否则 VERTU 不就此文档的准确性、可靠性或内容作任何明示或默示担保，包括但不限于对适销性和特定用途适用性的默示担保。VERTU 保留随时修订或收回此文档的权利，恕不另行通知。

因地区不同可提供的产品会有变化。有关详情请与“Vertu 私人助理”联系。

出口控制

您的 Vertu 手机中可能包含依据美国的“出口管理”规定从美国出口的物品、技术或软件。禁止任何违背美国法律的做法。

FCC/ 加拿大工业部声明

您的 Vertu 手机可能会对电视或无线电造成干扰（例如，在离接收设备非常近的地方使用电话时）。如果无法消除这些干扰，FCC 或加拿大工业部将要求您停止使用您的手机。如果您需要帮助，请与“Vertu 私人助理”联系。本设备遵守 FCC 规则的第 15 部分。本设备的使用受到特定条件的限制，即不能引起有害的干扰。

符合标准声明

Vertu 有限公司声明此产品 Vertu Ascent 与下列“委员会指导原则” (Council Directive) 中的规定一致：1999/5/EC。

CE168

欢迎您

通讯是精美的艺术，而艺术品来自于梦想。

我们的梦想是：将个人移动通讯转化为一种各方面感受都无可比拟的体验。

我们热爱出类拔萃，我们欣赏美和卓越，我们不屈不挠地追求极致，**Vertu** 就是为那些分享我们这样的激情的人士打造的。

看一看！摸一摸！听一听！用一用！**Vertu** 梦幻般美妙的通讯体验正在等待您来发现。

关于本手册

术语表

本指南中使用了以下术语：

数字键 用于输入（键入）文字或数字的按键。

默认 在产品出厂时 Vertu 所提供的初始设定。

SIM 卡 用户身份模块。这是由服务供应商提供的一张小卡，插入 Vertu 手机中后可进行网络连接。

服务供应商 SIM 卡供应商及所有相关网络服务的供应商。

网络服务 由服务供应商决定此功能是否可用。

待机屏幕 Vertu 手机开机时显示此屏幕，屏幕底部为功能表和电话簿。

符号定义

本指南中使用了以下约定：

功能表 代表显示在 Vertu 手机屏幕上的文字，例如，“从待机状态屏幕，按功能表。”

发送 代表 Vertu 手机按键，例如，“按发送键拨打电话。”



安全提示。 与健康和安全相关的重要信息。



代表一个功能提示。有关进入或操作功能的有用信息或快捷方式。



代表注意事项。使用 Vertu 手机时应注意的要点。

重要信息

本指南中所述的无线手机已获得在 EGSM 900 和 GSM 1900 网络中使用的许可。有关网络的详情，请向服务供应商咨询。

在使用 Vertu 手机时，请遵守所有法律并尊重他人的隐私和合法权利。



警告。 Vertu 手机的所有功能（闹钟除外）都需要打开手机才能使用。当使用无线手机可能会造成干扰或危险时，切勿打开 Vertu 手机。

网络服务

如果要使用手机，必须由无线服务供应商为您提供服务。Vertu 手机中的许多功能是否起作用取决于无线网络中的功能。不一定所有网络都提供这些网络服务，您在使用网络服务之前，可能需要向服务供应商申请开通这些服务。服务供应商可能需要向您提供这些网络服务的额外使用说明，并解释将收取的费用。某些网络中的限制可能会影响您对网络服务的具体使用。例如，某些网络可能不支持所有与语言相关的字符和服务。

服务供应商可能还会要求您禁用或不要激活 Vertu 手机中的某些功能。如果是这样，这些功能就不会在菜单中显示。详情请向服务供应商咨询。

共享内存

Vertu 手机中的某些数据功能会共享内存。使用其中的一项或多项功能可能会减少共享内存的其余功能可用的内存量。例如，保存许多电话簿条目可能会使用所有的可用内存。在您试图使用需要共享内存的功能时，手机可能显示内存已满的信息。在此情况下，请先删除共享内存功能中存储的某些信息或条目，然后再继续操作。有些功能（例如电话簿）除了可以与其它功能共享内存外，还专门分配有一定的内存量。

安全要点



安全提示。 当不允许使用无线手机或使用无线手机可能会造成干扰或危险时，切勿打开手机。请阅读下列简易指导原则。忽视这些规则可能会造成危险或导致违法。

手机带有内置天线。像使用任何其它无线电发射设备一样，除非绝对必要，切勿在手机打开时碰触天线。

碰触天线将影响通话质量，并可能导致手机在高于所要求的功率水平下工作。避免在通话过程中碰触天线，这样可以优化 Vertu 手机的天线性能，提高通话质量。

Vertu 手机及其附件可能包含一些小部件。请勿让儿童接触到这些部件。

- | | | |
|---------------|---|---|
| 行车安全第一 |  | 请遵守当地的所有法律。您在驾驶车辆时要始终双手操作汽车。驾驶时首先要考虑的是行车安全。 |
| 干扰 |  | 所有无线电话都可能因受到干扰而影响其性能。 |
| 在医院里请关机 |  | 请遵守所有规定或规则。在靠近医疗设备时请关机。 |
| 在飞机上请关机 |  | 请遵守所有规定或规则。无线设备在飞机上可能会导致干扰。 |
| 在加油时请关机 |  | 请勿在加油地点使用手机。请勿在靠近燃料或化学物品时使用。 |
| 在靠近爆破作业位置时请关机 |  | 请勿在爆破作业正在进行时使用手机。请遵守限制与所有规定。 |
| 使用得当 |  | 仅在正常地点使用（如第 1-6 页所示），除非绝对必要，请勿碰触天线。 |
| 合格服务 |  | 只有授权的服务人员方可安装或修理手机设备。 |
| 附件和电池 |  | 仅使用认可的附件与电池。不可连接不兼容的产品。 |
| 防水 |  | <i>Vertu</i> 手机不防水。请保持手机干爽。 |
| 备份副本 |  | 请记住为手机中存储的所有重要信息创建备份副本或保留书面记录。 |
| 连接到其它设备 |  | 在连接到任何其它设备上时，请阅读该设备的用户指南，以获得详尽的安全指示。请勿连接不兼容的设备。 |
| 紧急号码 |  | 确保 <i>Vertu</i> 手机已打开并可以使用。根据需要反复按结束键，直到清除屏幕内容并返回主屏幕。输入紧急号码，然后按发送键。提供您所在的位置。未经同意不要结束通话。 |

目录

01 入门

- 1-1 > VERTU 手机外观设计
- 1-2 > 电池和 SIM 卡
- 1-3 > VERTU 手机键盘
- 1-4 > 开启 VERTU 手机
- 1-4 > 输入您的 PIN 代码
- 1-4 > 设定时间和日期
- 1-5 > 屏幕图标和指示符
- 1-6 > 拨打电话
- 1-6 > 第一次通话
- 1-6 > 接听来电
- 1-6 > 调整音量
- 1-6 > 结束或拒绝通话
- 1-6 > 重拨上一个号码
- 1-7 > 访问语音信箱
- 1-7 > 紧急号码
- 1-7 > 拨打紧急呼叫
- 1-8 > 键盘锁
- 1-8 > 锁定键盘
- 1-8 > 接听来电
- 1-8 > 解除键盘锁定
- 1-9 > VERTU 私人助理
- 1-9 > 呼叫“VERTU 私人助理”
- 1-9 > 输入文字
- 1-10 > 简体中文输入法
- 1-13 > 繁体中文输入法
- 1-16 > 英文输入法
- 1-21 > 文字信息
- 1-21 > 读取文字信息
- 1-21 > 发送文字信息

02 电话簿

- 2-1 > 内存类型
- 2-1 > 手机内存
- 2-1 > SIM 卡内存
- 2-1 > 选择内存类型
- 2-2 > 设定电话簿
- 2-2 > 添加电话簿条目
- 2-2 > 使用电话簿条目
- 2-3 > 电话簿条目中的多个项目
- 2-5 > 设定电话簿查看类型
- 2-5 > 使用电话簿
- 2-5 > 查找和呼叫
- 2-6 > 发送文字信息
- 2-7 > 名片

- 2-8 > 将号码指定给快速拨号清单
- 2-8 > 组织电话簿
- 2-8 > 在内存之间复制
- 2-10 > 检查内存状态
- 2-10 > 来电者分组
- 2-13 > 编辑电话簿

03 菜单

- 3-2 > 使用菜单
- 3-2 > 通过滚动访问菜单
- 3-3 > 信息
- 3-3 > 书写和发送文字信息
- 3-6 > 读取文字信息
- 3-9 > 文字信息资料夹
- 3-12 > 短信设定
- 3-14 > 通话记录
- 3-15 > 其它通话记录选项
- 3-16 > 操作模式
- 3-16 > 操作模式图标
- 3-16 > 启动操作模式
- 3-17 > 个性化操作模式
- 3-18 > 重命名操作模式
- 3-18 > 设定
- 3-18 > 闹钟
- 3-19 > 时钟
- 3-20 > 通话设定
- 3-22 > 手机设定
- 3-23 > 通信设定
- 3-25 > 安全设定
- 3-25 > 恢复默认设定
- 3-25 > 来电转接
- 3-27 > 日程表
- 3-27 > 设定日程表
- 3-28 > 日程表选项
- 3-29 > 创建日程表备注
- 3-33 > 日程表备注选项
- 3-35 > SIM 服务

○4 高级拨号功能

- 4-1 > 快速拨号
- 4-1 > 启动快速拨号
- 4-1 > 指定快速拨号号码
- 4-2 > 查看快速拨号清单
- 4-2 > 用快速拨号功能拨打电话
- 4-2 > 快速拨号选项
- 4-3 > 免提功能
- 4-3 > 来电等待
- 4-3 > 启动来电等待
- 4-3 > 使用来电等待
- 4-4 > 在通话之间切换
- 4-4 > 结束一个通话
- 4-4 > 结束两个通话
- 4-5 > 通话中功能
- 4-5 > 通话保留
- 4-5 > 使通话静音
- 4-6 > 拨打多个电话
- 4-6 > 在通话之间切换
- 4-6 > 结束一个通话
- 4-6 > 结束两个通话
- 4-6 > 转接通话
- 4-7 > 会议通话
- 4-8 > 暂停和等待命令
- 4-8 > 设定暂停和等待命令
- 4-9 > 使用暂停和等待命令

○5 附件

- 5-1 > 耳机
- 5-2 > 充电器
- 5-2 > 电池充电
- 5-3 > 数据电缆
- 5-4 > 安装“VERTU 数据套件”
- 5-4 > 电池
- 5-6 > 电池信息
- 5-6 > 充电和放电
- 5-6 > 电池保养和安全

○6 保密信息

- 6-1 > 保密功能
- 6-2 > 保密码
- 6-2 > 更改保密码
- 6-3 > 保密等级
- 6-3 > 更改保密等级
- 6-4 > PIN 码
- 6-4 > 启动 PIN 码

- 6-5 > 更改 PIN 码
- 6-5 > 通话限制服务
- 6-5 > 设定通话限制服务
- 6-6 > 固定拨号
- 6-6 > 设定固定拨号
- 6-7 > 封闭用户组
- 6-7 > 设定封闭用户组

○7 快捷方式、图标和屏幕保护程序

- 7-1 > 快捷方式
- 7-2 > 屏幕图标
- 7-2 > 电池和信号图标
- 7-2 > 状态图标
- 7-3 > 通话状态指示符
- 7-3 > 电话簿条目类型图标
- 7-3 > 文字信息图标
- 7-4 > 文字输入法图标
- 7-4 > 操作模式图标
- 7-4 > 日程表备注图标
- 7-4 > 进度指示符
- 7-5 > 屏幕保护程序
- 7-5 > 屏幕保护程序画面
- 7-6 > 更改屏保延迟

○8 附加信息

- 8-1 > 安全信息
- 8-1 > 交通安全
- 8-1 > 操作环境
- 8-1 > 电子设备
- 8-1 > 起搏器
- 8-1 > 助听器
- 8-1 > 其它医疗设备
- 8-1 > 汽车
- 8-2 > 飞机
- 8-2 > 明文规定的场所
- 8-2 > 可能引起爆炸的地方
- 8-2 > 防水
- 8-2 > 规格
- 8-2 > 电源管理
- 8-3 > 保养和维修
- 8-3 > 陶瓷和蓝宝石
- 8-3 > 皮套
- 8-3 > 金属
- 8-3 > 微纤维清洁布
- 8-3 > 一般保养提示

01 入门

VERTU 手机外观设计

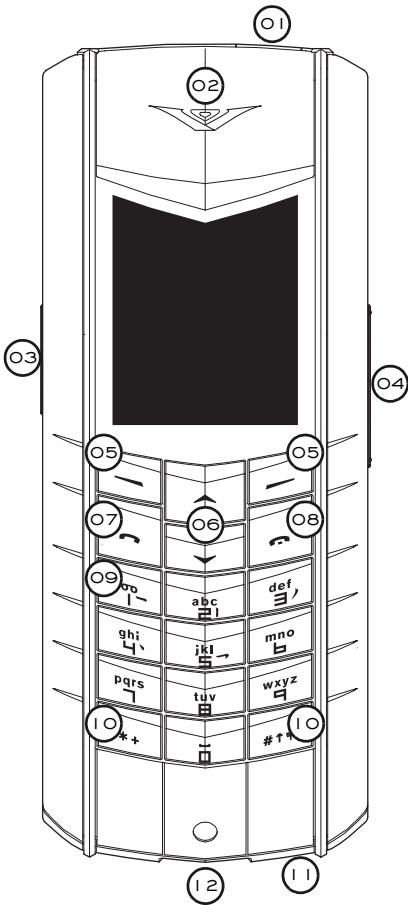

- > 01 电源键 - 按住此键可开启和关闭手机。
- > 02 耳机。
- > 03 私人助理键 - 按住此键，直到显示私人助理。按发送拨打电话。
- > 04 音量键 - 按此键上部可提高音量。按此键下部可降低音量。
- > 05 选择键 - 按此键可执行其上方屏幕所显示的操作或使用所显示的功能。
- > 06 滚动键 - 按此键可实现滚动的功能，如在姓名或功能列表中滚动。
- > 07 发送键 - 按此键可拨打或接听电话。
- > 08 结束键 - 按此键可结束通话。
- > 09 语音邮件键 - 按住此键可拨打语音信箱（一种网络服务）。
- > 10 *+ 和 #† 键 - 特殊功能键。
- > 11 麦克风。
- > 12 附件插头。

电池和 SIM 卡

如果是在 Vertu 商店购买 Vertu 手机，电池和 SIM 卡应该已经安装。否则，请按下面的步骤安装 SIM 卡和电池。

SIM 卡及其触点容易损坏。在安放、插入或取出该卡时要小心。

! 安全提示。请勿让儿童接触到 SIM 卡和后盖释放键。

取出电池之前，一定要先关闭手机并拔出充电器。

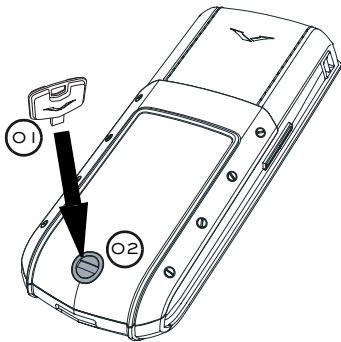

- > 让 Vertu 手机的背面朝向您，非常小心地将后盖释放键 (01) 插入锁定螺钉的插槽 (02) 中。确保释放键没有滑出插槽。

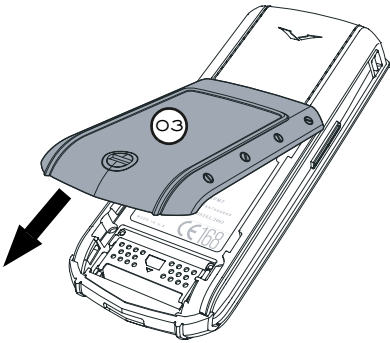

- > 将锁定螺钉 (02) 沿反时针方向转四分之一圈，然后轻轻地来回转动（小于 45 度）后盖，并朝您身体的方向将其掀起 (03)，如图所示。如果在手机开机的情况下不小心打开了后盖，手机会自动关机。

! 为方便起见，可将后盖释放键系在您的钥匙圈中。

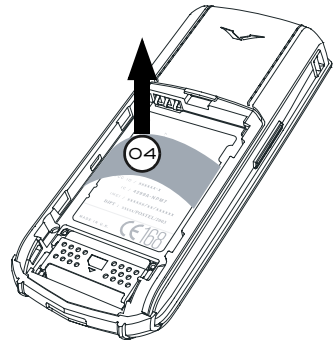

- > 在插入电池前，请先从 Vertu 手机取出塑料垫片 (04)。



请保留塑料片供以后使用。如果需要取出电池，请在重新装回后盖之前先插入此塑料垫片，这样，以后取下后盖时会更轻松。

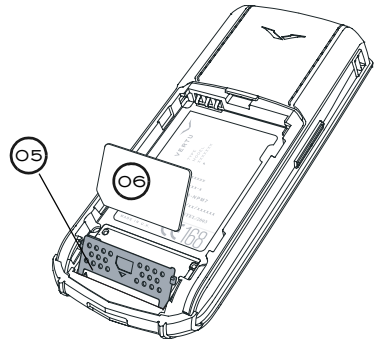

- > 朝 Vertu 手机底部滑动 SIM 卡座 (05)，然后向外来回转动。
- > 将 SIM 卡插入卡座，确保斜角 (06) 位于左下方，金色触点区域面向手机内部的金色触点。
- > 将卡座放回原来的位置并向手机顶部滑动卡座。卡座应牢固地锁定到位。



有关可用的 SIM 卡服务及其使用信息，请向 SIM 卡供应商咨询。他们可能是服务供应商、网络运营商或其他供应商。

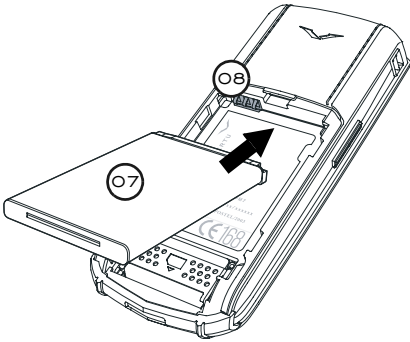

- > 插入电池 (07)，先插入顶部。确保电池顶部的触点与电池舱内部的触点 (08) 对齐。

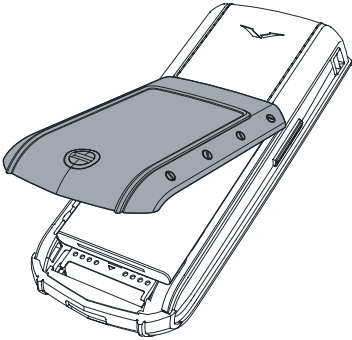

- > 确保电池和 SIM 卡已正确就位，然后再重新装上后盖。
- > 轻轻转动后盖并将其滑动到位，直至发出一声轻响。只需轻压一下，后盖即可盖严，切勿用力过猛！如果后盖不容易关上，请将其取下，然后检查电池和 SIM 卡的插放是否正确，卡座 (09) 是否已正确就位并锁定。

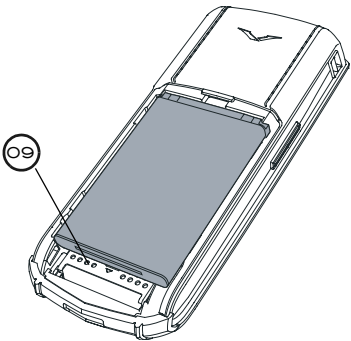

有关取出电池的信息，请参阅第 5-4 页上的“取出电池”。

VERTU 手机键盘

此指南中称为数字键的字母数字键，用于输入数字或字符；例如，打电话时，可在电话簿中存储姓名或写入文字信息。

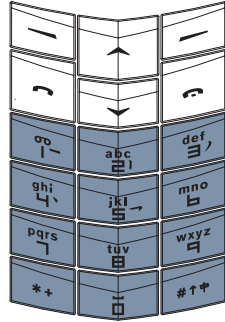

在屏幕下方是两个选择键。这些按键的功能取决于其上面显示的文字。

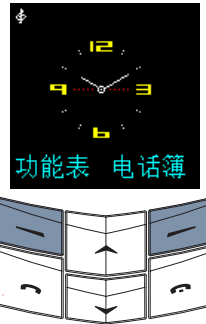

例如，按功能表下方的选择键可以使用菜单，按电话簿下方的选择键可以使用电话簿。

按键时动作要短促坚定，除非另有说明，否则不要一直按住不放。您可听到一声轻响。

开启 VERTU 手机

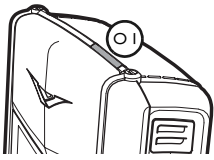

- > 按住电源键 (01) 几秒钟，可开启 Vertu 手机。

如果电池需要充电，第一次开启 Vertu 手机时会显示电量不足的信息。详情请参阅。

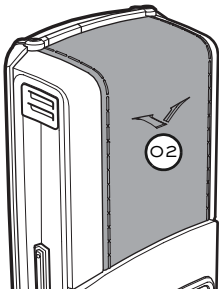

- > Vertu 手机带有内置天线，它位于后面板 (02) 顶部内侧。除非绝对必要，切勿在手机开启时碰触天线。

碰触天线将影响通话质量，并可能导致手机在高于所要求的功率水平下工作。避免在手机工作过程中碰触天线区域，这样可以优化天线性能，延长电池寿命。

输入您的 PIN 代码

根据您的 SIM 卡设置，在开启 Vertu 手机时，可能会提示您输入 PIN（个人识别码）代码。该代码用于保护对 SIM 卡的访问，它独立于 Vertu 手机。即使您的 SIM 卡以前在其它手机上使用过，该代码也保持不变。



- > 使用数字键输入 PIN 代码。
- > 按确认。

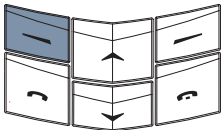

- 🗣️ 建议您同时激活 PIN 代码和安全代码，这样有助于防止对 SIM 卡和 Vertu 手机进行未经授权的使用。详情请参阅的“安全性”一章。

设定时间和日期

如果未设置时间和日期，那么在第一次开启 Vertu 手机时会提示您输入时间设置。

如果您是在 Vertu 商店购买 Vertu 手机，时间和日期应该已为您设置好。

- ✔️ 建议您立即设置时间和日期，以确保使用时间和日期的功能正确工作，例如日程安排。

在第一次开启 Vertu 手机时设置时间：

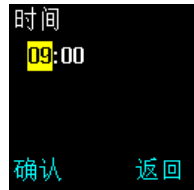

- > 使用数字键输入正确的时间。
- > 使用滚动键在小时和分钟间切换。

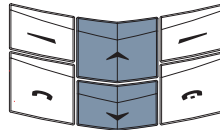

您可以按 12 小时（上午 / 下午）的格式输入时间，也可以按 24 小时的格式输入时间。

例如，将时间设定为 08:30：

- > 键入“8”。
- > 滚动至分钟。小时数前面会加一个前导零。
- > 键入“30”。
- > 按确认。

或者，将时间设定为 12:30：

- > 键入“12”。光标会自动跳到分钟。
- > 键入“30”。
- > 按确认。

如果输入的小时不是 24 小时格式，将提示您确认输入的时间是上午还是下午：

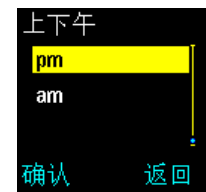

- > 滚动至上午或下午。
- > 按确认。屏幕上将显示确认信息。

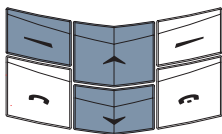

设定日期：



- > 使用数字键输入日期。
- > 使用滚动键在数字之间移动。
- > 按确认。屏幕上将显示确认信息。

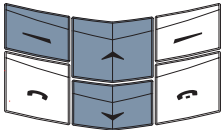

ⓘ 如果将电池从您的 Vertu 手机中取出超过两个小时，您则需要重新设置时间和日期。

要更改时间和日期设置，请参阅第 3-27 页上的“设定日程表”。

屏幕图标和指示符

此屏幕显示 Vertu 手机的当前状态。



电池充电状态和信号强度指示符显示在此屏幕的上端。



表示您当前位置的网络信号强度。



表示电池充电等级。



表示电池充电和信号等级都是最高强度。



表示电池充电和信号的等级都低于最高强度。



表示您当前位置的信号强度太弱，无法拨打电话，并且电池电量严重不足。

状态图标显示在电池充电和信号强度指示符下方。最常显示的图标为：

- 表示您已收到一条或多条文字信息。
- 表示您已收到一条或多条语音信息（一种“网络”服务）。
- 表示选中了标准操作模式。选中其它操作模式时会显示其它图标。
- 表示禁用声音提示，在有电话拨入或收到文字信息时不发出声音。
- 表明键盘已锁定。

有关图标的完整列表，请参阅第 7-2 页上的“屏幕图标”。

拨打电话

第一次通话



> 查看信号强度指示符。如果屏幕显示信号弱，请移到没有障碍物的位置，障碍物可能会阻隔信号。

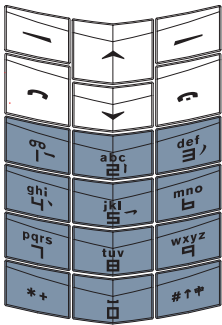

> 从待机状态屏幕，使用数字键输入要拨打的号码。



当输入国际长途号码时，按 *+ 键两次，代替输入国际接入码。屏幕上会出现一个加号 (+) 标记，此标记代表该国际接入码。

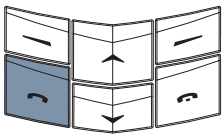

> 按发送键即可拨出号码。拨通电话可能要花费几秒钟。



> 在通话过程中，请按正常通话位置持握 Vertu 手机。除非绝对必要，否则不要碰触天线，因为碰触天线可能会降低通话质量。

接听来电

默认情况下，在有电话打入时，手机铃声就会响起，并且会显示来电信息。如果启用了振动，Vertu 手机还会振动。

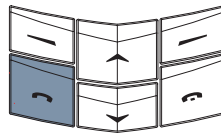

> 按发送键即可接听来电。



当通话时，您可以使用免提功能进行免提通话。详情请参阅第 4-3 页上的“免提功能”。

调整音量

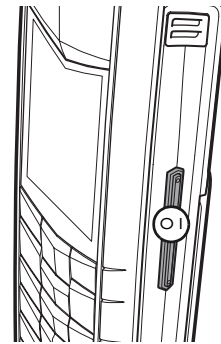

使用 Vertu 手机右侧的音量键 (01) 可获得舒适的音量。此键为跷板式操作。

> 按此键上部可提高音量。

> 按此键下部可降低音量。

结束或拒绝通话

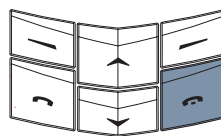

> 按结束键可以结束通话或拒绝来电。

重拨上一个号码

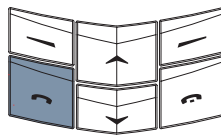

> 从待机状态屏幕，按发送键进入最近已拨打号码的清单。

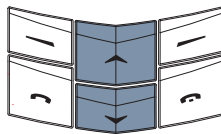

> 使用滚动键滚动至所需号码。

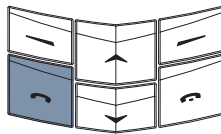

> 按发送键即可拨打选定的号码。

访问语音信箱

语音邮件是用来接收语音信息的网络服务，此服务可由您的服务供应商提供。

要用语音邮件键听取语音信息，语音信箱号码必须存储在您的 Vertu 手机中。

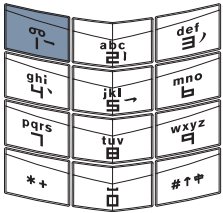

> 按住 **1** 键。这是语音邮件键。

> 听到提示后，请输入语音信箱号码并按确认。

有关语音邮件详情请向服务供应商查询。

紧急号码

重要! 与任何无线电话相似，Vertu 手机需要使用无线电信号、无线网络与有线网络以及用户设定的功能进行操作。因此，不是所有条件下都能保证建立连接。所以，不应单独依赖任何无线电话进行重要通信，例如医疗紧急事件。

紧急号码可能并不是在所有无线电话网络上都能使用，或者，当正在使用特定的网络服务和 / 或电话功能时可能也无法使用紧急号码。请向当地的服务供应商咨询。

拨打紧急呼叫

- > 如果手机未开启，请将其开启。某些网络可能要求在手机中正确地插入有效的 **SIM** 卡。
- > 检查是否有足够的信号强度和电池充电等级。
- > 反复按结束键，直到返回到待机状态屏幕。
- > 输入您当前所在地区的紧急呼叫号码，例如 **112** 或其它官方紧急呼叫号码。紧急呼叫号码随地区不同而有变化。
- > 按发送键。

如果正在使用某些功能，在拨打紧急呼叫前可能需要首先关闭这些功能。详情请参考《用户手册》或咨询当地的服务供应商。

拨打紧急呼叫时，请注意尽可能准确地提供所有必需的信息。

请注意，您的手机可能是事故现场的唯一通信工具，因此未经同意不要切断通话。

键盘锁

您可以锁定 Vertu 手机的键盘，以防止意外操作按键，例如当手机放在口袋或包里时。

锁定键盘

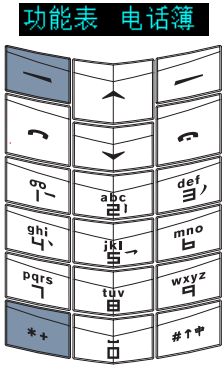

- > 从待机状态屏幕，按功能表，随即在两秒钟内按 *+ 键。屏幕上将显示确认信息。



- 当键盘已加锁时，在信号强度指示符下方会显示一个钥匙图标。



但键盘锁定时，仍有可能拨打在您的 Vertu 手机中设定的紧急号码，例如 112 或其它官方紧急号码。

- > 输入紧急呼叫号码。
- > 按发送。

在紧急号码的最后一位数字输入完成后，该号码才会显示。

接听来电

在您接听来电时，Vertu 手机键盘锁会自动挂起。

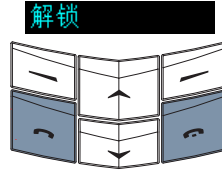

- > 键盘已加锁时，按发送键可以接听来电。
- > 通话过程中，Vertu 手机可正常操作。
- > 按结束键可以结束通话或拒绝来电。

通话结束后，键盘恢复为锁定状态。

解除键盘锁定

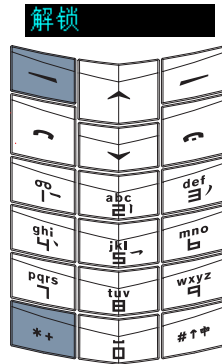

- > 按解锁，随即在两秒内按 *+ 键。屏幕上将显示确认信息。

VERTU 私人助理

“Vertu 私人助理”是为追求生活品质的客户提供的高级服务。我们的目标是让您得到最好的享受，服务内容包括音乐、艺术、旅行或饮食等各个方面。

“Vertu 私人助理”为您提供非常个性化的多种服务：

- > 生活方式服务，例如推荐和预订餐馆、旅行协助、预订戏剧演出、音乐会或体育赛事入场券等。
- > 解决日常实际问题，如查找有名的水管工或搜寻礼品。
- > 帮助您使用 Vertu 手机。

当您连接到“Vertu 私人助理”后，您可以直接与专家组对话，他们每天 24 小时、每星期 7 天为您提供个性化的协助。



目前，向“Vertu 私人助理”拨打的电话是用英语回答的，其它语言的功能很有限。将来，我们将继续扩大语言覆盖面，待新语言开通后将通知客户。

呼叫“VERTU 私人助理”

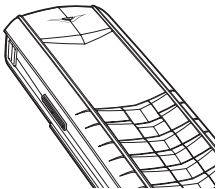

私人助理键位于 Vertu 手机的左侧，如图所示。



- > 从待机状态屏幕，按住私人助理键约两秒钟，直到显示私人助理。
- > 按呼叫或发送键呼叫“Vertu 私人助理”。

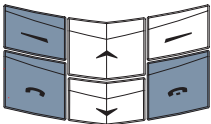

- > 完成该通话后，请按结束键。

输入文字

您需要输入文字，才能在 Vertu 手机上执行某些操作，例如书写文字信息并将条目保存到电话簿中。

您的 Vertu 手机提供了六种输入文字的方法。下面概括介绍了各种语言的输入法：

简体中文

- > 拼音文字输入法
- > 笔画文字输入法

繁体中文

- > 笔画文字输入法
- > 注音文字输入法

英文

- > 基本文字输入法
- > 预想式文字输入法

简体中文输入法

文字输入屏幕



当前输入法的图标 (01) 显示在电池充电和信号强度指示符的下方。有关输入法图标的完整列表，请参阅第 7-4 页上的“文字输入法图标”。

文字区 (02) 显示最后选定的字符。在候选清单中 (04) 含有字符时，文字区中选定的字符将突出显示。

输入区 (03) 显示已输入的符号。

候选清单 (04) 显示中文字符，这些字符与已键入输入区 (03) 的符号相对应。

使用滚动键，在候选清单中移动光标。

候选清单旁的  符号指示您可向右滚动，以显示更多字符。按下方的滚动键可向右移动。

候选清单旁的  符号表示您可向左滚动，以显示更多字符。按下方的滚动键可向左移动。

请注意，在候选清单中出现所要搜索的字符时，可选择该字符而不必输入所有的“拼音”、“注音”或者“笔画”符号。

拼音文字输入法

使用“拼音”文字输入法，可输入英文字符，按照发音检索一组中文字符。

“拼音”文字输入法可通过自动滤掉不可能的“拼音”组合，减少输入单词所需的按键次数。

下表列出每个号码键上的字符。按所需号码键一次，插入字符。

 确保输入的第一个字符是正确的。如果第一个字符不正确，则 Vertu 手机无法准确预测随后的字符。

2	abc2
3	def3
4	ghi4
5	jkl5
6	mno6
7	pqrs7
8	tuv8
9	wxyz9



如下所述，用号码键输入文字，例如拼音：

输入拼：

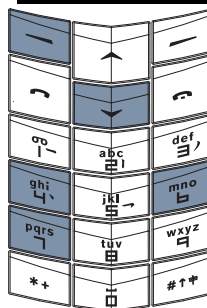

> 按 7 键一次，输入“p”。

> 按 4 键一次，输入“i”。

> 按 6 键一次，输入“n”。

> 按下方的滚动键六次，输入拼。

> 按确认。拼将出现在文字区。



输入音：

> 按 9 键三次，输入“y”。

> 按 4 键一次，输入“i”。

> 按 6 键一次，输入“n”。

> 按下方的滚动键四次，输入音。

> 按确认。音将出现在文字区。

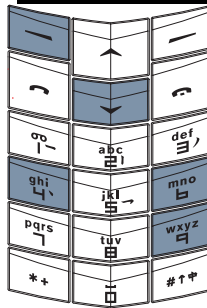

任何时候按清除都将删除输入区和候选清单中的字符，或者将删除文字区中光标前的字符。然后按住清除可删除文字区中所有字符。

笔画文字输入法

使用“笔画”文字输入法，可输入组成字符的笔画，检索一组中文字符。

笔画概括为五种：横、竖、撇、点、折。这五种笔画与号码键 1 到 5 相对应。下表概括介绍了这种对应关系：

数字键	基本笔画	笔画变体	示例	说明
1	横 一	一 丿	十 慧 七 冰 羽 输 泰	“提”笔画（丿）归类为“横”画。基本书写方向：从左到右。
2	竖 丨	丨 丿	十 了 小 利	“竖钩”笔画（丿）归类为“竖”画。基本书写方向：从上到下。
3	撇 丿	丿	人 川 牛 小 常	基本书写方向：从上到下。（请注意“撇”和“提”这两种笔画之间的差异。）
4	点 丶	丶 丶	主 心 家 入 边	“捺”笔画（丶）归类为“点”。基本书写方向：从左到右。（请注意，还包括向左方向的点。）
5	折 一	乙 一 冂 冂 冂 冂 冂 冂 冂 冂 冂 冂 冂 冂 冂 冂 冂	亿 买 安 口 习 内 除 建 与 鸟 语 凹 儿 飞 各 以 饭 能 云 好 独 代 心	包括带折的各种类型的笔画。（请注意，不包括向左方向的竖钩笔画。）



- > 重复按 # ↑ 键，直到“笔画”输入法图标  出现在电池充电状态和信号强度指示符的下方。

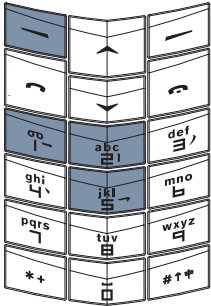

- 如下所述，用号码键输入文字，例如承认：
- 输入 承：
- > 按 5 键一次，输入 一。
 - > 按 2 键一次，输入 |。
 - > 按 1 键三次，输入 一。
 - > 按确认。承将出现在文字区。



- 输入 认：
- > 按 4 键一次，输入 、。
 - > 按 5 键一次，输入 一。
 - > 按 3 键一次，输入 |。
 - > 按 4 键一次，输入 、。
 - > 按确认。认将出现在文字区。

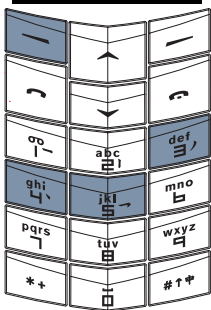

任何时候按清除都将删除输入区和候选清单中的字符，或者将删除文字区中光标前的字符。然后按住清除可删除文字区中所有字符。

插入符号

插入符号（例如，句点、逗号或货币符号）：

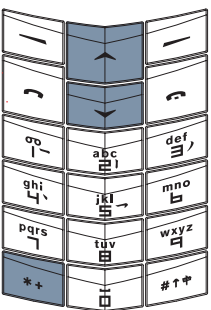

- > 按 * + 键。屏幕上即会出现符号列表。
- > 在列表中滚动至所需的符号。
- > 按使用插入该符号。

屏幕顶部信号条下面的图标  表明您可以输入符号。

切换到数字输入法

切换到数字输入法：

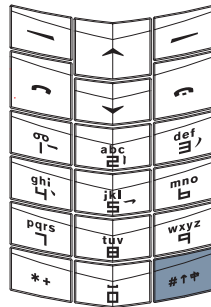

- > 按住 # ↑ 键。

屏幕顶部信号条下面的图标  表明您可以输入数字。

在输入法之间切换

您可以使用的文字输入法取决于您为 Vertu 手机设置的所用语言。

在可用输入法之间切换：

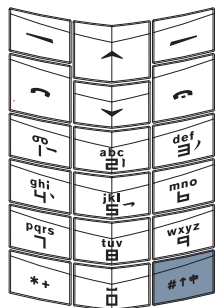

您可以

- > 反复按 # ↑ 键，直到所需输入法的图标出现在电池充电状态和信号强度指示符的下方。

有关输入法图标的完整列表，请参阅第 7-4 页上的“文字输入法图标”。

或者

- > 按选项。
- > 滚动至字典。
- > 滚动至所需的输入法。
- > 按选择。屏幕上将显示确认信息。

繁体中文输入法

文字输入屏幕

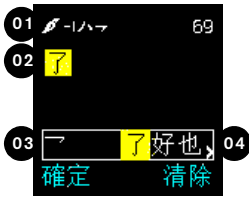

当前输入法的图标 (01) 显示在电池充电和信号强度指示符的下方。有关输入法图标的完整列表, 请参阅第 7-4 页的“文字输入图标”。

文字区 (02) 显示最后选定的字符。在候选清单中 (04) 含有字符时, 文字区中选定的字符将突出显示。

输入区 (03) 显示已输入的符号。

候选清单 (04) 显示中文字符, 这些字符与已键入输入区 (03) 的符号相对应。

使用滚动键, 在候选清单中移动光标。

候选清单旁的 符号指示您可向右滚动, 以显示更多字符。按下方的滚动键可向右移动。

候选清单旁的 符号表示您可向左滚动, 以显示更多字符。按下方的滚动键可向左移动。

请注意, 在候选清单中出现所要搜索的字符时, 可选择该字符而不必输入所有的“拼音”、“注音”或者“笔画”符号。

笔画文字输入法

使用“笔画”文字输入法, 可输入组成字符的笔画, 检索一组中文字符。

笔画概括为五种: 横、竖、撇、点、折。这五种笔画与号码键 1 到 5 相对应。下表概括介绍了这种对应关系:

数字键	基本笔画	笔画变体	示例	说明
1	横 一	一 ˋ 丿	十 慧 七 冰 駿 羽 泰	“提”笔画 (ˋ) 归类为“横”画。 基本书写方向: 从左到右。
2	竖 丨	丨 丯	十 了 小 利	“竖钩”笔画 (丯) 归类为“竖”画。 基本书写方向: 从上到下。
3	撇 丿	丿 ㇇	人 川 牛 小 常	基本书写方向: 从上到左下。 (请注意“撇”和“提”这两种笔画之间的差异。)
4	点 丶	丶 丶	主 心 家 入 邊	“捺”笔画 (㇇) 归类为“点”。 基本书写方向: 从左到右下。 (请注意, 还包括向左方向的点。)
5	折 一	乙 一 ㇇ ㇇ ㇇ ㇇ ㇇ ㇇ ㇇ ㇇ ㇇ ㇇ ㇇ ㇇ ㇇ ㇇	乙 安 口 習 內 除 建 鳥 凹 兒 飛 各 以 能 好 獨 代 心	包括带折的各种类型的笔画。 (请注意, 不包括向左方向的竖钩笔画。)

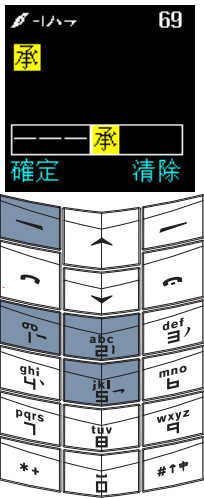

如下所述，用号码键输入文字，例如**承認**：

输入**承**：

- > 按 5 键一次，输入 0。
- > 按 2 键一次，输入 |。
- > 按 1 键三次，输入 一。

> 按**確認**。**承**将出现在文字区。

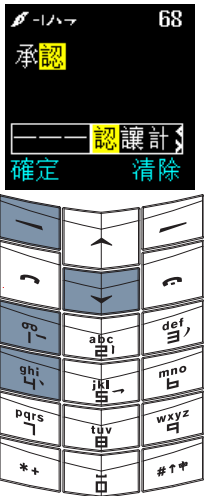

输入**認**：

- > 按 4 键一次，输入 \。
- > 按 1 键三次，输入 一。
- > 按下方的滚动键八次，输入**認**。
- > 按**確認**。**認**将出现在文字区。

任何时候按**清除**都将删除输入区和候选清单中的字符，或者将删除文字区中光标前的字符。然后按住**清除**可删除文字区中所有字符。

注音文字输入法

使用“注音”文字输入法，可输入注音符号，按照发音检索一组中文字符。

“注音”文字输入法可通过自动滤掉不可能的“注音”组合，减少输入单词所需的按键次数。

输入字符之后，您可以按 *+ 键输入声调，这样可进一步减少候选清单中的字符数。

按 *+ 键一次输入一声声调，按该键两次输入二声声调，依此类推。按 *+ 键五次可输入轻声调。下表列出数字键、“注音”符号和声调之间的关系。

1	ㄅ	ㄆ	ㄇ	ㄉ	
2	ㄊ	ㄊ	ㄋ	ㄌ	
3	ㄍ	ㄎ	ㄏ		
4	ㄐ	ㄑ	ㄒ		
5	ㄜ	ㄝ	ㄝ	ㄝ	
6	ㄗ	ㄘ	ㄘ		
7	ㄩ	ㄩ	ㄩ	ㄩ	
8	ㄩ	ㄩ	ㄩ	ㄩ	
9	ㄩ	ㄩ	ㄩ	ㄩ	儿
0 (零)	一	ㄨ	ㄨ		
*+	(空格)	ˊ	ˋ	ˊ	ˊ



> 重复按 #↑ 键，直到“注音”输入法图标出现在电池充电和信号强度指示符的下方。

如下所述，用号码键输入文字，例如生日快樂：

输入生：

- > 按 5 键三次，输入尸。
- > 按 9 键四次，输入厶。
- > 按 *+ 键，输入一声声调。
- > 按 確認。生将出现在文字区。

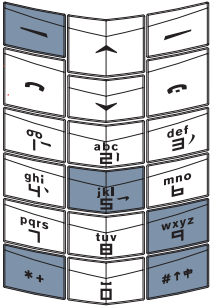

输入日：

- > 按 5 键四次，输入日。
- > 按 *+ 键四次，输入四声声调。
- > 按 確認。日将出现在文字区。

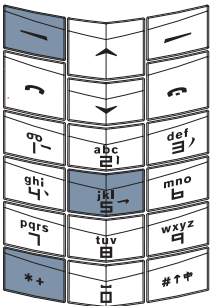

输入快：

- > 按 3 键两次，输入ㄎ。
- > 按 0（零）键两次，输入ㄨ。
- > 按 8 键一次，输入ㄆ。
- > 按 *+ 键四次，输入四声声调。
- > 按 確認。快将出现在文字区。

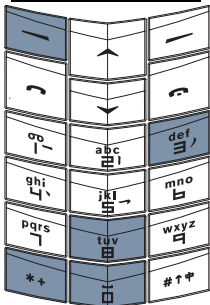

输入樂：

- > 按 2 键四次，输入ㄌ。
- > 按 7 键三次，输入ㄌ。
- > 按 *+ 键四次，输入四声声调。
- > 按 確認。樂将出现在文字区。



任何时候按清除都将删除输入区和候选清单中的字符，或者将删除文字区中光标前的字符。然后按住清除可删除文字区中所有字符。

插入符号

插入符号（例如，句点、逗号或货币符号）：

- > 按 *+ 键。屏幕上即会出现符号列表。
- > 在列表中滚动至所需的符号。
- > 按 使用 插入该符号。

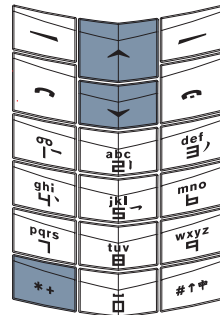

屏幕顶部信号条下面的图标 表示您可以输入符号。

切换到数字输入法

切换到数字输入法：

- > 按住 #↑ 键。
- > 屏幕顶部信号条下面的图标 表示您可以输入数字。

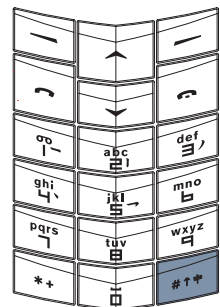

在输入法之间切换

您可以使用的文字输入法取决于您为 Vertu 手机设置的所用语言。

在可用输入法之间切换：

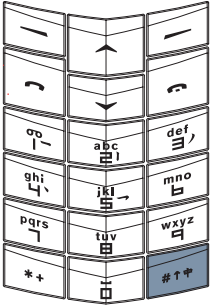

您可以

> 反复按 **# ↑** 键，直到所需输入法的图标出现在电池充电状态和信号强度指示符的下方。

有关输入法图标的完整列表，请参阅第 7-4 页上的“文字输入法图标”。

或者

- > 按**選項**。
- > 滚动至**字典**。
- > 滚动至所需的输入法。
- > 按**選擇**。屏幕上将显示确认信息。

英文输入法

文字输入屏幕

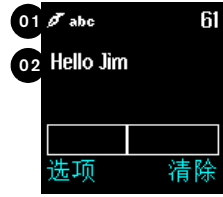

当前输入法的图标 (**01**) 显示在电池充电和信号强度指示符的下方。有关输入法图标的完整列表，请参阅第 7-4 页上的“文字输入法图标”。

文字区 (**02**) 显示已输入的字符。

基本文字输入法

要输入字符，请根据所需的字符，按号码键一次或数次。下表列出了每个号码键上提供的字符以及您按号码键多次时这些字符出现的顺序。

- 1 .,?!@'-'_());&/~\%*#+<=>"€&\$¥¤ı¿
- 2 abc2äæåääááãç
- 3 def3èéêëô
- 4 ghi4iïï
- 5 jkl5&
- 6 mno6öøòóóõñ
- 7 pqrs7ß\$
- 8 tuv8ùúúü
- 9 wxyz9ýþ



如果您切换到“英文”输入法，而您的 Vertu 手机设置为中文，则上面列出的每个数字键的重音字符不可用。



如下所述，用号码键输入短信，例如“**H**ello Jim”：

- > 按 4 键两次，输入“H”。
- > 按 # ↑ 键，返回小写输入。
- > 按 3 键两次，输入“e”。
- > 按 5 键三次，输入“l”。
- > 等光标再次出现，按 5 键三次，输入“l”。
- > 按 6 键三次，输入“o”。
- > 按 0（零）键一次，插入空格。
- > 按 # ↑ 键，切换到大写输入。
- > 按 5 键一次，输入“J”。
- > 按 # ↑ 键，返回小写输入。
- > 按 4 键三次，输入“i”。
- > 按 6 键一次，输入“m”。

使用滚动键，在文字信息中移动光标。

任何时候按清除均可删除光标前的字符，或者，按清除可删除所有文字。



输入文字的时候，如果输入下一字符时所用的键与刚输入的字符使用的键相同，例如“**H**ello”中的第二个“l”，就按下方的滚动键将光标右移一个字符。然后您可输入第二个字符。

插入符号

插入符号（例如，句点、逗号或货币符号）：

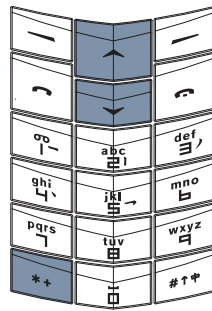

- > 反复按 | 键以在可用的字符间滚动。
- 或者
- > 按 *+ 键。屏幕上即会出现符号列表。
- > 在列表中滚动至所需的字符。
- > 按使用插入该字符。

屏幕顶部信号条下面的图标

 表示您可以输入符号。

预想式文字输入法

预想式文字输入法可以减少输入单词时所需的按键次数。当您输入字符时，预想式文字输入法尝试将这些字符与内置字典中的单词进行匹配。

只有在书写文字信息时才能使用预想式文字输入法。在其它时候输入文字时（例如，当您重命名个人资料夹时），输入法会转换为基本文字输入法。

您必须先打开字典，然后才能使用预想式文字输入法。

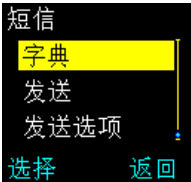

- > 从待机状态屏幕，按功能表。短信即会出现。
- > 按选择。写短信出现。
- > 按选择。
- > 按选项。
- > 滚动至字典。
- > 按选择。



- > 滚动至英文。
- > 按选择。屏幕上将显示确认信息。

在使用预想式文字输入法时，不需要像使用基本文字输入法那样按号码键两次或三次才能插入一个字符，只需按所需的号码键一次（无论该字符在号码键列表中的位置如何）。当您输入字符时，这些字符会被加上下划线以表明预想式文字输入法正在尝试猜测单词。

下面的示例说明了如何输入“Vertu”。

☑ 当您输入单词时，屏幕上的字符可能并不是所需单词的一部分。但随着您继续输入字符，显示的单词会变得越来越准确。

V > 按 8 键，输入“v”。

Ve > 按 3 键两次，输入“e”。

Ver > 按 7 键，输入“r”。

Vert > 按 8 键，输入“t”。

Vertu > 按 8 键，输入“u”。

> 在任何时候按清除都会删除光标前面的字符。

搜索所需的单词（如果您在输入后发现屏幕上的单词不正确）：



- > 反复按 *+ 键，直到出现了所需的单词。
- 或者
- > 按选项。
- > 滚动至下一对应项。
- > 按选择。下一个匹配单词会替换屏幕上不正确的单词。

如果所需的单词没有出现，请按前一项将上一个单词插入到文字信息中。

如果无法识别某个单词，会在您刚刚输入的文字的结尾出现一个问号。如果您的 Vertu 手机设置了声音提示，还会发出声音提示。

将所需的单词插入到您的文字信息中，并将其添加到预想式文字字典中：

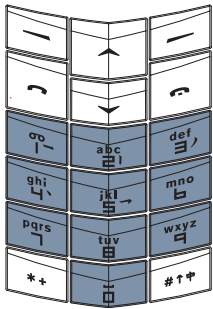

- > 按拼字。
- > 输入所需的单词。在向字典中添加新单词时，输入法会转换为基本文字输入法。
- > 按储存。新单词即出现在您的文字信息中。

您下次使用预想式文字输入法时，就会识别该新单词。

通过插入空格确认单词：

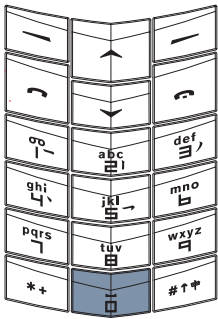

- > 按 **○**（零）键一次。
- 现在，您可以输入下一个单词。

在不输入空格的情况下确认单词：

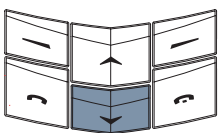

- > 按向下滚动键。
- 现在，您可以输入下一个单词。在输入由两个（或多个）较短的单词组成的长单词时，这一点很有用。

通过插入符号（例如，句点、逗号或货币符号）确认单词：

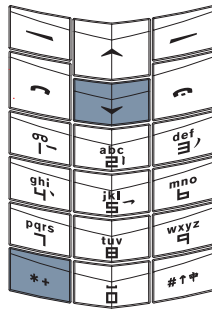

- 您可以
- > 按 **|** 键。屏幕上将显示句点。
 - 或者
 - > 反复按 *** +** 键，在最常用的符号列表中滚动。
- 如果您需要的符号不在最常用的符号列表中，则在您滚动完列表后，选项会变为符号。

- > 按符号。
- > 在列表中滚动至所需的符号。
- > 按使用插入该符号。

- 或者
- > 按住 *** +** 键。屏幕上即会出现符号列表。

- > 在列表中滚动至所需的符号。
- > 按使用插入该符号。

现在，您可以插入空格，也可以输入下一个单词。

在书写文字信息时在预想式文字输入法和基本文字输入法之间切换：



- > 按住选项打开或关闭预想式文字输入法。屏幕上将显示确认信息。

- 或者
- > 按选项。

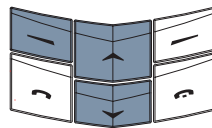

- > 滚动至字典。
- > 按选择。
- > 滚动至关闭词典。
- > 按选择。屏幕上将显示确认信息。



您还可以反复按 **# ↑**，直到基本文字输入法图标出现在符号区域，以便在写短信子菜单中切换预想式文字输入法和基本文字输入法。

插入符号

插入符号（例如，句点、逗号或货币符号）：

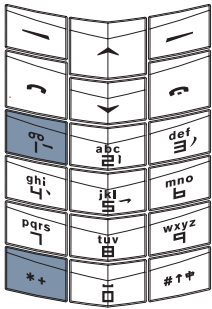

> 按 **1** 键。

> 反复按 *** +** 键在可用字符中滚动。

屏幕顶部信号条下面的图标  表示您可以输入符号。

插入数字

插入数字：

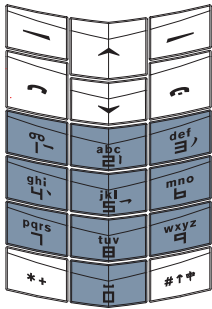

> 按住所需的号码键，直到出现该数字。

切换到数字输入法

切换到数字输入法：

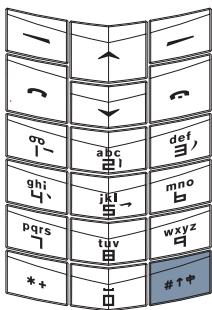

> 按住 **# ↑** 键。

屏幕顶部信号条下面的图标  表示您可以输入数字。

在输入法之间切换

您可以使用的文字输入法取决于您为 Vertu 手机设置的所用语言。

在可用输入法之间切换：



您可以

> 反复按 **# ↑** 键，直到所需输入法的图标出现在电池充电状态和信号强度指示符的下方。

有关输入法图标的完整列表，请参阅第 7-4 页上的“文字输入法图标”。

或者

> 按选项。

> 滚动至字典。

> 滚动至所需的输入法。

> 按选择。屏幕上将显示确认信息。

文字信息

利用短信功能可书写、发送、接收和储存文字信息。有关文字信息选项的详细说明，请参阅第 3-3 页上的“信息”。下面的示例概述了如何使用短信功能。

读取文字信息

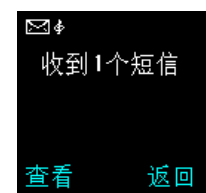

当收到文字信息时，将显示一个信息备注和一个信封图标。默认情况下收到信息时会伴有声音提示。

> 按查看。

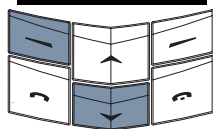

> 按向下滚动键可读取整条信息。



如果不需要这条文字信息，请按照以下步骤将其删除：

> 按选项。删除将突出显示。

> 按选择。

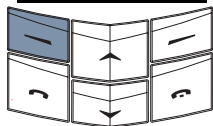

> 按确认。屏幕上将显示确认信息。

发送文字信息

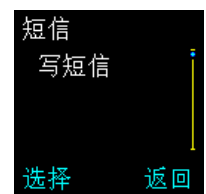

> 从待机状态屏幕，按功能表。出现短信。

> 按选择。写短信出现。

> 按选择。

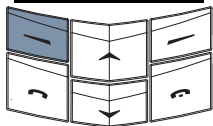

> 输入文字信息。详情请参阅第 1-9 页上的“输入文字”。

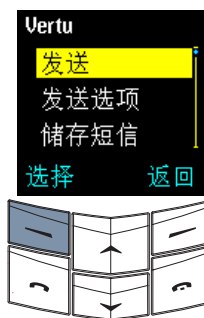

> 按选项。发送将突出显示。

> 按选择。

> 如果得到提示，请输入短信中心号码，然后按确认。

您可以

> 输入接收信息者的手机号码。

或者

> 按查找。

> 滚动至所需的条目。

> 按确认。屏幕上将显示确认信息。



当发送文字信息时，Vertu 手机会显示确认信息。这表示 Vertu 手机已将文字信息发送到短信中心。

这并非说明预定的收信方已收到文字信息。

有关信息服务和短信中心号码的详情，请向服务供应商咨询。

02 电话簿

电话簿充当个人电话簿的作用，其潜在容量最大为 1,000 个条目。

内存类型

您可以将姓名和号码储存在手机内存和 SIM 卡内存中，但一次只能使用一个内存。Vertu 手机的默认设定是储存在 SIM 卡内存中。

手机内存

手机内存的储存容量比较大；在使用手机内存时，电话簿具有更多的功能。

使用手机内存时，电话簿条目储存在 Vertu 手机中；每个电话簿条目最多可以包含五个号码和两个文字项目（例如，邮寄地址或电子邮件地址）。

SIM 卡内存

SIM 卡内存的灵活性比手机内存更高，因为您可以将包含电话簿条目的 SIM 卡从 Vertu 手机转移到支持小型 SIM 卡的另一 GSM 手机。

使用 SIM 卡内存时，电话簿条目储存在 SIM 卡上；每个电话簿条目包含一个姓名和一个相关号码。能够在 SIM 卡上储存的条目数量以及姓名和号码的长度取决于您的服务供应商。

选择内存类型

某些功能（例如名片以及一个电话簿条目中具有多个项目）只有在使用手机内存时才可用。如果您打算经常使用这些功能，我们建议您将 Vertu 手机设定为使用手机内存。如果您打算将 SIM 卡从 Vertu 手机转移到其它手机，我们建议您将 Vertu 手机设定为使用 SIM 卡内存。

选择内存类型：

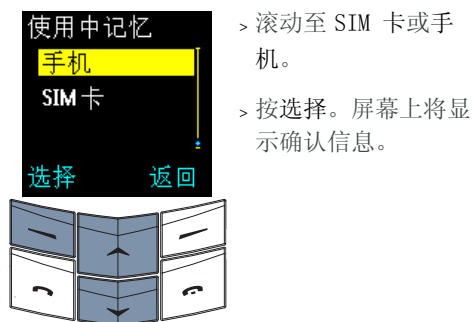
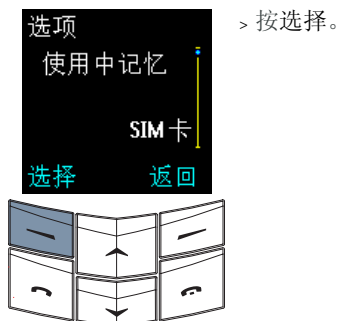
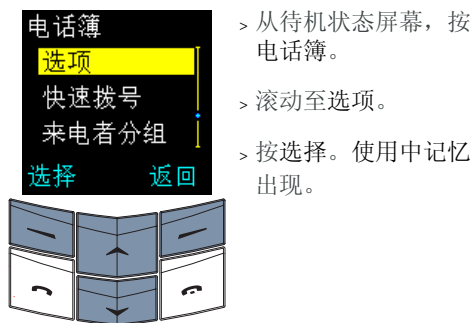

☑ 如果更换了 Vertu 手机中的 SIM 卡，内存类型将自动重置为 SIM 卡。

设定电话簿

使用 Vertu 手机可以将多个项目添加到电话簿条目中，而且可以更改电话簿对条目的显示方式。

添加电话簿条目

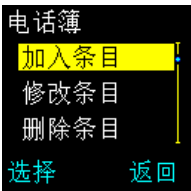

电话簿

加入条目

修改条目

删除条目

选择 返回

- > 从待机状态屏幕，按电话簿。
- > 滚动至加入条目。
- > 按选择。

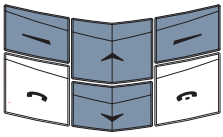



pinyin

姓名：

确认 返回

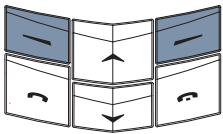
- > 输入姓名。
- > 按确认。
- > 输入号码。
- > 按确认。屏幕上将显示确认信息。



- > 按完成。

使用电话簿条目

电话簿条目的使用方法有多种，您可以灵活选择最适合您的方法来使用 Vertu 手机。

使用电话簿条目：



电话簿

白文雅

白慧敏

详情 返回

- 您可以
- > 从待机状态屏幕，按电话簿。查找将突出显示。
 - > 按选择。

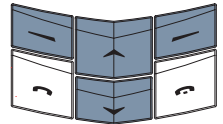

- > 输入所要搜索姓名的第一个字母或开头几个字母。
- > 按查找。
- > 滚动至所要搜索的姓名。
- > 按详情。



电话簿

白文雅

白慧敏

详情 返回

- 或者
- > 从待机状态屏幕，按电话簿。查找将突出显示。
 - > 按选择。

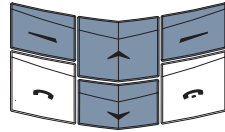

- > 输入所要搜索姓名的第一个字母或开头几个字母。
- > 按查找。
- > 滚动至所要搜索的姓名。
- > 按详情。



电话簿

白慧敏

白文雅

蔡利君

详情 返回

- 或者
- > 从待机状态屏幕，按电话簿。查找将突出显示。
 - > 按选择。

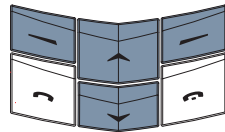

- > 按名单。
- > 滚动至所要搜索的姓名。
- > 按详情。

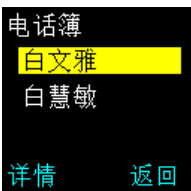

电话簿

白文雅

白慧敏

详情 返回

- 或者
(仅限英文)
- > 从待机状态屏幕，按滚动键。

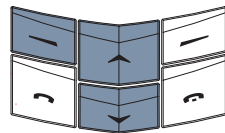

- > 输入所要搜索姓名的第一个字母。以该字母开头的第一个姓名将突出显示。
- > 滚动至所要搜索的姓名。
- > 按详情。

在本章中，我们将学习电话簿条目的第一种使用方法。您可以选择使用上述三种方法中的一种。

电话簿条目中的多个项目
(仅限手机内存)

添加到某个电话簿条目的第一个号码会被自动设定为默认号码。当您从电话簿中选择某个条目以拨打电话或发送短信时，总是会使用此默认号码。

您最多可以在每个条目中储存五个号码。每个号码都可以被设定为以下任何一种类型（下面显示的图标表明了这些类型）：

-  一般
-  手机
-  家
-  办公室
-  传真

此外，对于每个姓名，您最多可以储存两个文字项目。每个文字项目都可以被设定为以下任何一种类型：

-  电邮
-  邮寄地址
-  备注

 一个条目可以具有重复的号码和文字类型，例如两个手机号码。

下面的示例显示的是名为 **Maria** 的已填满的电话簿条目，它包含五个号码和两个文字项目：

-  一般
+44 1250 1234
-  手机
+44 1700 3421
-  家
+44 1250 2000
-  办公室
+44 1580 4201
-  传真
+44 1580 3000
-  电邮
maria@vertu.com

-  备注
周五不工作

向条目中添加其它号码

向电话簿条目中添加多个号码：

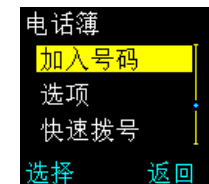

电话簿
加入号码
选项
快速拨号
选择 返回

- > 从待机状态屏幕，按电话簿。
- > 滚动至加入号码。
- > 按选择。

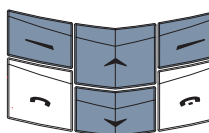



- > 滚动至所要搜索的姓名。
- > 按加号码。

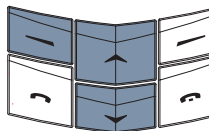

号码类型
手机
家
办公室
选择 返回

- > 滚动至所需的号码类型。
- > 按选择。

123
电话号码：
+122233345
确认 清除

- > 输入号码。
- > 按确认。屏幕上将显示确认信息。
- > 按完成。

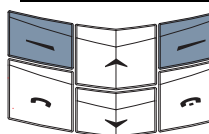

向条目中添加文字



向电话簿条目中添加文字项目：

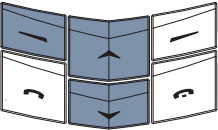
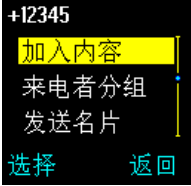

- > 从待机状态屏幕，按电话簿。查找将突出显示。
- > 按选择。
- > 输入所要搜索姓名的第一个字母或开头几个字母。
- > 按查找。
- > 滚动至所要搜索的姓名。
- > 按详情。

- > 按选项。
- > 滚动至加入内容。
- > 按选择。

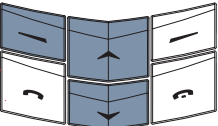
- > 滚动至所需的文字类型。
- > 按选择。

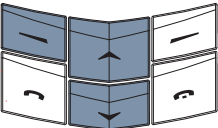

- > 输入文字。
- > 按确认。屏幕上将显示确认信息。

重复此部分中的步骤，将另一文字项目添加到电话簿条目中。





更改默认号码

在电话簿姓名中添加的第一个号码会被自动设定为默认号码。如果将多个号码添加到一个条目中（例如，如果此人具有手机号码和办公室电话号码），您可以更改默认号码。

更改默认号码：

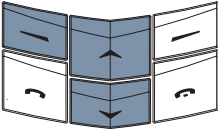

- > 从待机状态屏幕，按电话簿。查找将突出显示。
- > 按选择。
- > 输入所要搜索姓名的第一个字母或开头几个字母。
- > 按查找。
- > 滚动至所要搜索的姓名。
- > 按详情。

- > 滚动至所需的号码。
- > 按选项。

- > 滚动至设为默认号。
- > 按选择。屏幕上将显示确认信息。

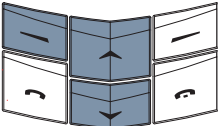
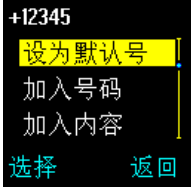

☑ 如果在号码类型图标下有下划线，则表明是默认号码。

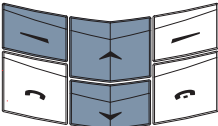
设定电话簿查看类型

您的 Vertu 手机能够以两种方式显示电话簿条目。名单一次显示三个姓名，名称与号码一次显示一个姓名及其默认号码。

设定查看类型：

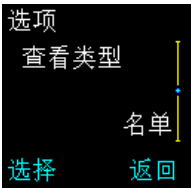

- > 从待机状态屏幕，按电话簿。
- > 滚动至选项。
- > 按选择。

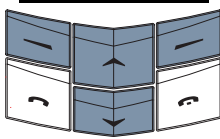

- > 滚动至查看类型。
- > 按选择。



- > 滚动至所需的查看类型。
- > 按选择。屏幕上将显示确认信息。

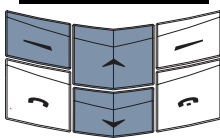

使用电话簿

使用电话簿可以拨打电话、发送文字信息，并将名片发送给电话簿条目中储存有其联系信息的某人。您还可以将号码指定给快速拨号清单。

查找和呼叫

下面的部分假定您将 Vertu 手机的电话簿设定为名单。如果您已经将电话簿设定为名称与号码，则您的屏幕将会与所显示内容不完全相同，但所执行的步骤是相同的。

查找条目并拨打默认号码：

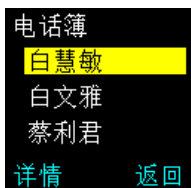

- > 从待机状态屏幕，按电话簿。查找将突出显示。
- > 按选择。

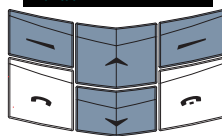

- > 输入所要搜索姓名的第一个字母或开头几个字母。
- > 按查找。
- > 滚动至所要搜索的姓名。



- > 按发送键可拨打该号码。

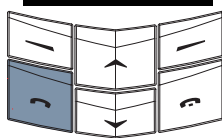

查找条目并拨打非默认号码（仅限手机内存）：

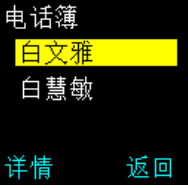

- > 从待机状态屏幕，按电话簿。查找将突出显示。
- > 按选择。
- > 输入所要搜索姓名的第一个字母或开头几个字母。
- > 按查找。
- > 滚动至所要搜索的姓名。
- > 按详情。

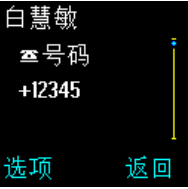

- > 滚动至所需的号码。
- > 按发送键拨打电话。

发送文字信息

您可以使用电话簿菜单中的选项向某人发送文字信息。



- > 从待机状态屏幕，按电话簿。查找将突出显示。
- > 按选择。
- > 输入所要搜索姓名的第一个字母或开头几个字母。
- > 按查找。
- > 滚动至所要搜索的姓名。
- > 按详情。
- > 滚动至所需的号码。
- > 按选项。

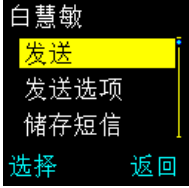

- > 滚动至发送短信。
- > 按选择。
- > 输入信息。
- > 按选项。发送将突出显示。
- > 按选择。屏幕上将显示确认信息。

有关发送文字信息的详情，请参阅第 3-3 页上的“书写和发送文字信息”。

名片

使用名片功能能够以文字信息的形式收发某人的联系信息。对于手机内存和 SIM 卡内存，都可以使用此功能。

发送名片

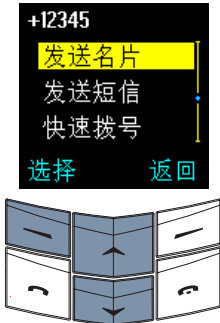

- > 从待机状态屏幕，按滚动键。
- > 滚动至要发送其细节的人的姓名。
- > 按详情。
- > 按选项。
- > 滚动至发送名片。
- > 按选择。如果该条目包含多个项目，发送默认号码将会出现。

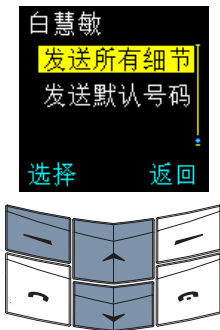

- > 滚动至发送默认号码或发送所有细节。
- > 按选择。

您可以

- > 输入号码。
- > 按确认。屏幕上将显示确认信息。



收信者号码：

- > 按查找访问电话簿中的名单。
- > 滚动至要接收其名片的人的姓名。
- > 按确认。
- > 按确认以进行确认。屏幕上将显示确认信息。

☑ 手机内存可以储存其它联系信息，例如某人的工作号码和手机号码以及电子邮件地址。可以使用发送所有细节选项发送所有这些联系信息。如果您使用的是 SIM 卡内存，则不具有此选项。

接收名片

当您接收到名片时，屏幕上会出现一条信息。如果您的 Vertu 手机设定为使用声音提示，则会听到提示音。

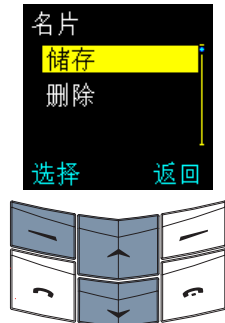

- > 按查看。
- > 按选项。储存将突出显示。

将名片保存到电话簿中：

- > 按选择。屏幕上将显示确认信息。

不保存名片：

- > 滚动至删除。
- > 按选择。
- > 按确认以进行确认。屏幕上将显示确认信息。

将号码指定给快速拨号清单

电话簿允许您使用选项子菜单中的快速拨号选项轻松地编制快速拨号清单。

向快速拨号清单中添加号码：



- > 从待机状态屏幕，按电话簿。查找将突出显示。
- > 按选择。
- > 输入所要搜索姓名的第一个字母或开头几个字母。
- > 按查找。
- > 滚动至所要搜索的姓名。
- > 按详情。
- > 滚动至所需的号码。
- > 按选项。



- > 滚动至快速拨号。
- > 按选择。
- > 滚动至所需的快速拨号项目。
- > 按选择。屏幕上将显示确认信息。

有关快速拨号的详情，请参阅第 4-1 页上的“快速拨号”。

组织电话簿

您在使用 Vertu 手机时，可以通过这样的方法来组织电话簿：在两种类型的内存之间复制电话簿条目，以及将电话簿条目划分为来电者组。

在内存之间复制

通过复制功能，您可以在手机内存和 SIM 卡内存之间复制姓名和号码。

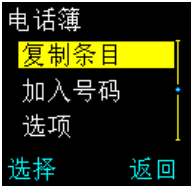

- > 从待机状态屏幕，按电话簿。
- > 滚动至复制条目。
- > 按选择。从手机复制到 SIM 卡出现。

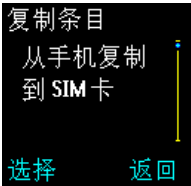

- 您可以
- > 按选择。
- 或者
- > 滚动至从 SIM 卡复制到手机。
- > 按选择。

复制选项

下列选项是可用的，它们的访问方法如下：

- 逐个
 - 通过选择要复制的每个条目，一次复制一个电话簿条目。
 - 您访问了子菜单之后，逐个将突出显示。
 - > 按选择。
 - > 滚动至所需的姓名。
 - > 按复制。保留原有内容将突出显示。

您可以
> 按选择。屏幕上将显示确认信息。

或者
> 滚动至删除原有内容。
> 按选择。屏幕上将显示确认信息。

重复执行这些步骤可以复制另一条目。

全部复制

一次复制所有电话簿条目。
> 滚动至全部复制。
> 按选择。保留原有内容将突出显示。

您可以
> 按选择。
> 按确认以开始复制。

或者
> 滚动至删除原有内容。
> 按选择。
> 按确认以开始复制。屏幕上将显示确认信息。

默认号码 (仅限手机内存)

只将默认号码从手机内存复制到 SIM 卡内存，而不复制电话簿中没有设定为默认号码的其它号码。
> 滚动至默认号码。
> 按选择。保留原有内容将突出显示。

您可以
> 按选择。屏幕上将显示确认信息。

> 按确认以开始移动。
或者
> 滚动至删除原有内容。

> 按选择。屏幕上将显示确认信息。
> 按确认以开始移动。屏幕上将显示确认信息。

 如果您要从手机内存复制到 SIM 卡内存，而您的手机内存包含的条目多于 SIM 卡可以储存的条目，那么，有些条目将无法复制。

复制单个条目

您也可以直接从电话簿名单复制单个电话簿条目，复制操作会在手机内存和 SIM 卡内存之间进行。

复制单个条目：



> 从待机状态屏幕，按电话簿。查找将突出显示。
> 按选择。
> 输入所要搜索姓名的第一个字母或开头几个字母。
> 按查找。
> 滚动至所要搜索的姓名。
> 按详情。

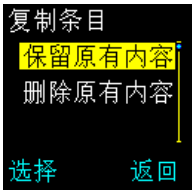

- > 按选项。
- > 滚动至复制条目。
- > 按选择。保留原有内容将突出显示。

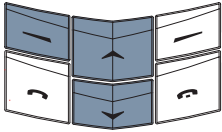

- 您可以
- > 按选择。屏幕上将显示确认信息。
- 或者
- > 滚动至删除原有内容。
 - > 按选择。屏幕上将显示确认信息。

检查内存状态

您可以检查手机内存和 SIM 卡内存的状态，以了解储存了多少信息以及各内存中还有多少空闲容量可用。

检查手机内存和 SIM 卡内存的状态：

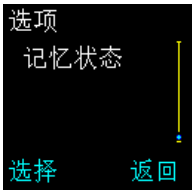

- > 从待机状态屏幕，按电话簿。
- > 滚动至选项。
- > 按选择。
- > 滚动至记忆状态。

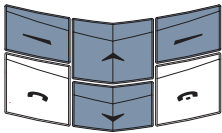

- > 按选择。屏幕上会显示 SIM 卡内存的状态。
- > 按滚动键以显示手机内存的状态。



SIM 卡内存的容量取决于 **SIM** 卡，而不是 **Vertu** 手机。详情请向服务供应商咨询。

来电者分组

使用来电者分组可以将电话簿中的姓名分配给不同的分组。当分组的一个成员呼叫您时，该分组的名称将显示在屏幕上。您可以将来电者分组的名称更改为更具体的名称，还可以将不同的铃声指定给每个分组以便于识别来电。默认的分组名称是：

- > 家人
- > 重要人士
- > 朋友
- > 同事
- > 其它

向空的分组添加名称

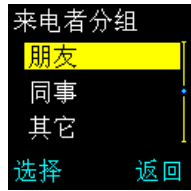

- > 从待机状态屏幕，按电话簿。
- > 滚动至来电者分组。
- > 按选择。
- > 滚动至所需的分组。

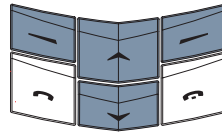

- > 按选择。

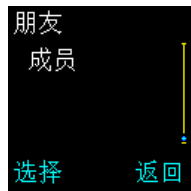

- > 滚动至成员。
- > 按选择。加入条目将突出显示。

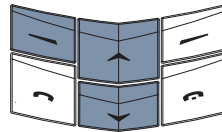



- > 按确认。屏幕上会出现电话簿中的名单。
- > 滚动至所需的姓名。
- > 按加入。屏幕上将显示确认信息。

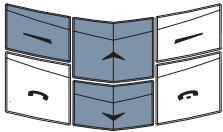

- > 滚动至所需的姓名。
- > 按加入。屏幕上将显示确认信息。
- > 重复执行最后五个步骤，继续向分组中添加姓名。

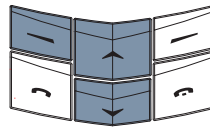

向分组中添加其它姓名



- > 从待机状态屏幕，按电话簿。
- > 滚动至来电者分组。
- > 按选择。
- > 滚动至所需的分组。
- > 按选择。

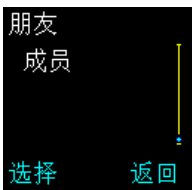
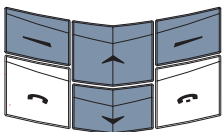

- > 滚动至成员。
- > 按选择。

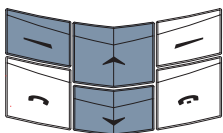

- > 按选项。
- > 滚动至加入条目。
- > 按确认。

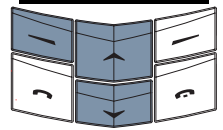

向分组中添加单个条目

您也可以直接从电话簿名单将单个条目添加到来电者分组中。

添加单个条目：

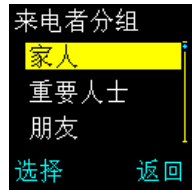

- > 从待机状态屏幕，按电话簿。查找将突出显示。
- > 按选择。
- > 输入所要搜索姓名的第一个字母或开头几个字母。
- > 按查找。
- > 滚动至所要搜索的姓名。
- > 按详情。
- > 按选项。
- > 滚动至来电者分组。
- > 按选择。
- > 滚动至所需的来电者分组。
- > 按选择。屏幕上将显示确认信息。

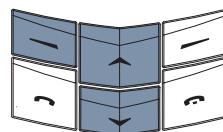

从分组中移除姓名



选项
移除条目
加入条目
确认 返回

- > 从待机状态屏幕，按电话簿。
- > 滚动至来电者分组。
- > 按选择。

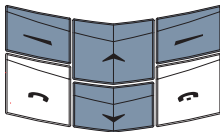

- > 滚动至所需的分组。
- > 按选择。
- > 滚动至成员。
- > 按选择。
- > 滚动至要从分组中移除的条目。
- > 按选项。移除条目将突出显示。
- > 按确认。屏幕上将显示确认信息。

重命名分组

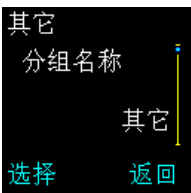

其它
分组名称
其它
选择 返回

- > 从待机状态屏幕，按电话簿。
- > 滚动至来电者分组。
- > 按选择。

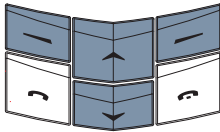

- > 滚动至所需的分组。
- > 按选择。分组名称出现。
- > 按选择。
- > 根据需要编辑分组标题。
- > 按确认。屏幕上将显示确认信息。

设定分组铃声

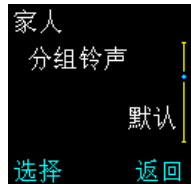

家人
分组铃声
默认
选择 返回

- > 从待机状态屏幕，按电话簿。
- > 滚动至来电者分组。
- > 按选择。

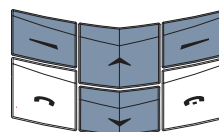

- > 滚动至所需的分组。
- > 按选择。
- > 滚动至分组铃声。
- > 按选择。



分组铃声
类型 1
类型 2
类型 3
确认 返回

- > 滚动至所需的铃声。
- > 按确认。屏幕上将显示确认信息。

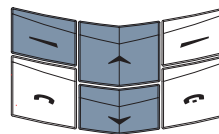

 分组铃声子菜单中的默认铃声是您在操作模式菜单中为 Vertu 手机设定的铃声。

编辑电话簿

电话簿为您提供了多个编辑选项，可帮助您管理电话簿条目。



- > 从待机状态屏幕，按电话簿。查找将突出显示。
- > 按选择。
- > 输入所要搜索姓名的第一个字母或开头几个字母。
- > 按查找。
- > 滚动至所要搜索的姓名。
- > 按详情。
- > 滚动至所要编辑的号码或文字项目。
- > 按选项。

您可以使用多个编辑选项，它们的访问方法如下：

修改号码

- 编辑所选条目的号码。在访问选项子菜单后，修改号码将突出显示。
- > 按选择。
- > 使用滚动键在号码中移动光标。
- > 根据需要多次按清除，删除光标之前的号码。
- > 输入新号码。
- > 在编辑完后，按确认。屏幕上将显示确认信息。

删除号码

- 从条目中删除号码。
- > 滚动至删除号码。
- > 按选择。
- > 按确认。屏幕上将显示确认信息。

更改类型

(仅限手机内存)

将号码更改为不同的类型。例如，将一般更改为家。

- > 滚动至更改类型。
- > 按选择。
- > 滚动至所需的类型。
- > 按选择。屏幕上将显示确认信息。

修改姓名

- 编辑所选个人的姓名。
- > 滚动至修改姓名。
- > 按选择。
- > 使用滚动键在姓名中移动光标。
- > 根据需要多次按清除，删除光标之前的字符。
- > 输入字符。
- > 在编辑完后，按确认。屏幕上将显示确认信息。

删除条目

- 从电话簿中删除整个电话簿条目，包括个人的姓名及相关的联系细节。
- > 滚动至删除条目。
- > 按选择。
- > 按确认。屏幕上将显示确认信息。

03 菜单

Vertu 手机提供了大量功能，这些功能组织在下面列出的一系列子菜单中。



您的 Vertu 手机的某些特性或功能是否可用仅仅取决于服务供应商。详情请向服务供应商咨询。



写短信
收件箱
寄件箱
保管短信文档
范例
个人资料夹
删除短信
短信设定
 短信中心号码
 发送短信格式
 短信有效期
 默认接收者号码
 短信发送报告
 使用相同路径回复
 短信模式



未接来电
已接来电
已拨号码
删除通话清单
通话时间
 上次通话时间
 全部通话时间
 已接来电时间
 已拨通话时间
 计时器清零
通话计费
 上次通话单位
 通话单位总计



标准
无声
小声
大声
寻呼机
耳机 *

操作模式子菜单：

启动
个性化选择
来电提示
铃声
铃声音量
振动提示
信息提示音
键盘音
警告音
自动接听 **
提示特定分组来电
更改名称 ***

* 只有在连接了耳机时才显示

** 只在耳机中显示

*** 对于标准或耳机操作模式不可用

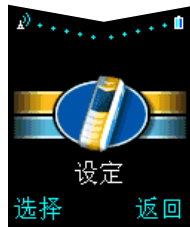

闹钟
时钟
 隐藏时钟 或显示时钟
 设定时间
 时间格式
通话设定
 任何键接听
 自动重拨
 快速拨号
 来电等待服务
 通话后总结
 本机号码发送
手机设定
 语言
 问候语
 网络选择
 确认 SIM 卡应用服务
通讯设定
 信息广播服务
 听取语音信息
 语音信箱号码
 服务指令编辑器
保密设定 *
恢复默认设定

* 详情请参阅“第 06 保密信息 章”。



转接所有语音来电
遇忙转接来电
无人接听时转接来电
在接收范围外时转接来电
关机时转接来电
转接所有传真来电
转接所有数据来电
取消所有转接



查看当日备注
创建备注
提示
通话
周年纪念
按星期查看
选择日期
设定
设定日期
设定时间
日期格式
时间格式
每星期开始日
自动删除



(网络服务)
详情请参阅第 3-35 页上的
“SIM 服务”。

使用菜单

Vertu 手机的功能组织在一系列菜单中。

通过滚动访问菜单



- > 从待机状态屏幕，按功能表。
- > 滚动至所需的菜单，例如设定。
- > 按选择访问该菜单。

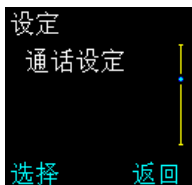
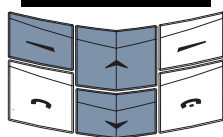

- > 滚动至所需的子菜单，例如通话设定。
- > 按选择访问该子菜单。

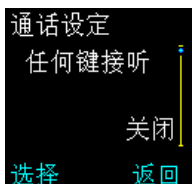
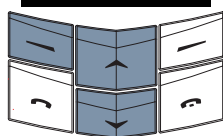

- > 按选择访问下一个子菜单，例如何键接听。

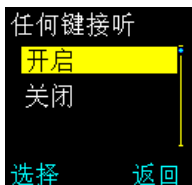
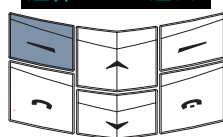

- > 滚动至所需的选项，例如开启或关闭。
- > 按选择。屏幕上会出现确认信息。

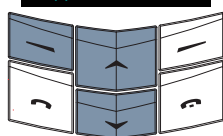

按返回可返回到上一级菜单或子菜单，而不储存更改内容。按结束键可返回到待机状态屏幕，而不储存更改内容。

信息

(网络服务)

利用信息功能可以书写、发送、接收和读取文字信息。

 某些服务供应商不允许发送或接收国际文字信息。详情请向服务供应商咨询。

书写和发送文字信息

写短信选项用于书写文字信息。

在一条文字信息中可以发送的字符数取决于您的服务供应商。您最多可以输入 **70** 个中文字符，最多 **160** 个英文字符。您所输入的字符数会显示在电池强度指示符的下方。



> 从待机状态屏幕，按功能表。短信即会出现。

> 按选择。写短信出现。

> 按选择。

> 输入文字。详情请参阅第 1-9 页上的“输入文字”。

文字信息输入选项

书写或编辑文字信息时，有几个选项是可用的，它们的访问方法如下：

发送 在书写完文字信息后发送它。

> 按选项。发送将突出显示。

> 按选择。

您可以

> 输入接收者的号码。

> 按确认。屏幕上会出现确认信息。

或者

> 按查找。

> 滚动至电话簿中的某个姓名。

> 按确认。

> 如果电话簿中的姓名有多个与之相关的号码，请滚动至所需的号码并按确认。

> 按确认。屏幕上会出现确认信息。



您也可以在书写完文字信息后按发送键发送它，而不是使用选项子菜单发送。

发送选项 将文字信息发送给多个人，或者使用短信模式发送文字信息。
将文字信息发送给多个人：

- > 按选项。
- > 滚动至发送选项。
- > 按选择。多份副本将突出显示。
- > 按选择显示电话簿中的名单。
- > 滚动至所要搜索的姓名。
- > 按确认。
- > 如果电话簿中的姓名有多个与之相关的号码，请滚动至所需的号码并按确认。屏幕上会出现确认信息。
- > 对于所有其他人，重复执行最后三个步骤。

在完成后按完成。

使用短信模式发送短信

- > 按选项。
- > 滚动至发送选项。
- > 按选择。
- > 滚动至短信模式。
- > 按选择。屏幕上会显示短信模式的可用清单。
- > 滚动至所需的操作模式。
- > 按选择。

有关设定短信模式的信息，请参阅第 3-12 页上的“短信设定”。

储存短信 将文字信息储存到寄件箱中。您可以在发送文字信息之前或之后储存它。

- > 按选项。
- > 滚动至储存短信。
- > 按选择。屏幕上会出现确认信息。

清除内容 从文字信息中清除所有文字。

- > 按选项。
- > 滚动至清除内容。
- > 按选择。

插入条目 将信息从电话簿插入到文字信息中。

- > 按选项。
- > 滚动至插入条目。
- > 按选择。
- > 滚动至所需的姓名。
- > 按选项。插入名称将突出显示。

您可以

- > 按选择将该姓名插入到您的文字信息中。

或者

- > 滚动至查看详情。
- > 按选择。
- > 如果电话簿中的姓名具有多个与之相关的项目，请滚动至所需的项目并按选择。该项目即会插入到文字信息中。

- 插入号码** 将号码插入到文字信息中。
- > 按选项。
 - > 滚动至插入号码。
 - > 按选择。
- 您可以
- > 输入所需的号码并按确认。该号码即会插入到文字信息中。
- 或者
- > 按查找。
 - > 滚动至所需的姓名。
 - > 按确认。
 - > 如果电话簿中的姓名具有多个与之相关的号码，请滚动至所需的条目并按确认。
 - > 按确认。该号码即会插入到文字信息中。
- 插入范例** 将范例文字插入到文字信息中。
- > 按选项。
 - > 滚动至插入范例。
 - > 按选择。
 - > 滚动至所需的范例。
 - > 按选择。
- 详情请参阅第 3-10 页上的“范例”。
- 退出** 退出正在书写的文字信息。文字信息会自动储存到收件箱中。
- > 按选项。
 - > 滚动至退出。
 - > 按选择。屏幕上会出现确认信息。您的文字信息将储存到收件箱中，而且写短信会出现。
- 插入单词** (仅限预想式英文文字输入法) 将新单词加入到文字信息和字典中。
- > 按选项。
 - > 滚动至插入单词。
 - > 按选择。
 - > 输入所需的单词。输入法则会转换回基本文字输入法，同时将新单词加入到字典中。
 - > 按储存。新单词即插入到文字信息中。
- 下次您使用预想式文字输入法时，即可识别该新单词。
- 插入符号** (仅限预想式英文文字输入法) 将符号加入到文字信息中。
- > 按选项。
 - > 滚动至插入符号。
 - > 按选择。
 - > 在列表中滚动至所需的符号。
 - > 按使用将该符号插入到文字信息中。
- 大写字母** (仅限中文输入法) 切换到大写输入。
- > 按选项。
 - > 滚动至大写字母。
 - > 按选择。
- 小写字母** (仅限中文输入法) 切换到小写输入。
- > 按选项。
 - > 滚动至小写字母。
 - > 按选择。
- 数字** (仅限中文输入法) 切换到数字输入。
- > 按选项。
 - > 滚动至数字。
 - > 按选择。

修改单字 当已输入的单词与所需单字不符时，编辑该单字。
(仅限预想式英文文字输入法)

- > 按选项。
- > 滚动至修改单字。
- > 按选择。
- > 根据需要编辑该单字。
- > 按储存。

下一对应项 在已输入的单词不正确时，查找所需的单字。
(仅限预想式英文文字输入法)

- > 按选项。
- > 滚动至下一对应项。
- > 按选择。下一个匹配的单词会替换屏幕上不正确的单词。

字典 当将 Vertu 手机设定为使用英文时，在预想式文字输入法和基本文字输入法之间切换。

- 或者
- 当将 Vertu 手机设定为使用中文时，切换到预想式文字输入法。
- > 按选项。
- > 滚动至字典。
- > 按选择。
- > 滚动至英文或关闭词典。
- > 按选择。屏幕上会出现确认信息。

读取文字信息

当您收到文字信息时，屏幕上信号强度指示符和电池指示符的下方会出现信息提示和信封图标。默认情况下收到文字信息时会伴有声音提示。如果收到信息时屏幕保护程序已启动，则将会启动提示条。

 待机状态屏幕上的信封图标闪烁表示信息内存已满。您必须先删除一些现有文字信息或将其移到个人资料夹，然后才能接收或发送任何其它文字信息。



- > 按查看立即读取文字信息。
- > 在整个文字信息中滚动。或者
- > 按返回，以后读取文字信息。

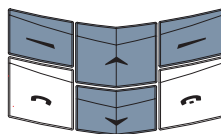

以后读取文字信息：

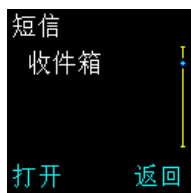

- > 从待机状态屏幕，按功能表。短信即会出现。
- > 按选择。
- > 滚动至收件箱。
- > 按打开。最新的文字信息将突出显示。
- 未读文字信息的前面有一个信封图标。
- > 按选择即可读取文字信息。

您也可以打开和读取储存在文字信息资料夹中的文字信息。详情请参阅第 3-9 页上的“文字信息资料夹”。

 有时，您收到的文字信息可能包含无法识别的字符。这些字符显示为 □。这毫不影响操作 Vertu 手机，您仍然可以回复或转发文字信息。

信息读取选项

在读取储存在收件箱资料夹、寄件箱资料夹、保管短信文档资料夹或个人资料夹资料夹中任

何个人资料夹内的文字信息时，您可以使用和访问下面几个选项：

删除

- 删除文字信息。
- > 按选项。删除将突出显示。
- > 按选择。
- > 按确认。屏幕上会出现确认信息。

回复

- 回复文字信息的发送者。
- 此选项只有在您读取收到的信息时才会出现。
- > 按选项。
- > 滚动至回复。
- > 按选择。
- > 滚动至下列其中一种回复类型：

空白信息：在回信开头不包括原始文字信息。

原信息：在回信开头包括原始文字信息。

是、不是或其它标准答复之一：插入清单中的一个标准答复。

范例：在回信开头包括已选范例。

- > 按选择。
- > 根据需要创建或编辑文字信息。
- > 发送文字信息。

详情请参阅第 3-3 页上的“书写和发送文字信息”。

转发

将文字信息发送给其他人。在读取已经输入的文字信息时，此选项显示为发送。

- > 按选项。
- > 滚动至转发。
- > 按选择。

您可以

- > 输入接收者的号码。
- > 按确认。屏幕上会出现确认信息。
- 或者
- > 按查找。
- > 滚动至电话簿中的某个姓名。
- > 按确认。

> 如果电话簿中的姓名有多个与之相关的号码，请滚动至所需的号码并按确认。

- > 按确认。屏幕上会出现确认信息。

转发选项

将文字信息发送给多个人，或者使用短信模式转发文字信息。

在读取收到的文字信息时，此选项会更改为发送选项。

将文字信息发送给多个人：

- > 按选项。

> 滚动至转发选项。

- > 按选择。多份副本将突出显示。

> 按选择访问电话簿中的名单。

> 滚动至所要搜索的姓名。

- > 按确认。

	<ul style="list-style-type: none"> > 如果电话簿中的姓名有多个与之相关的号码，请滚动至所需的号码并按确认。 > 对于所有其他接收者，重复执行最后三个步骤。 > 在完成后按完成。 <p>有关设定短信模式的信息，请参阅第 3-12 页上的“短信设定”。</p>	<p>复制到日程表</p>	<p>将文字信息作为日程表备注复制到日程表中。</p> <ul style="list-style-type: none"> > 按选项。 > 滚动至复制到日程表。 > 按选择。屏幕上会出现确认信息。 <p>该文字信息将会作为当天的提示储存在日程表中，提示时间是上午 9 点。</p> <p>详情请参阅第 3-27 页上的“日程表”。</p>
<p>移动</p>	<p>将文字信息移动到另一资料夹。</p> <ul style="list-style-type: none"> > 按选项。 > 滚动至移动。 > 按选择。 > 滚动至以下某项：收件箱、寄件箱、保管短信文档、范例或者您在个人资料夹中创建的资料夹。 > 按确认。屏幕上会出现确认信息。 	<p>提取号码</p>	<p>对于文字信息中的任何号码，执行储存或拨打操作，或者向其发送文字信息。</p> <ul style="list-style-type: none"> > 按选项。 > 滚动至提取号码。 > 按选择。如果文字信息中有多个号码，请滚动至所需的号码。 > 按选项。储存将突出显示。
<p>修改</p>	<p>编辑文字信息。详情请参阅第 3-3 页上的“书写和发送文字信息”。</p>		<p>将文字信息中的号码作为新条目储存在电话簿中：</p> <ul style="list-style-type: none"> > 按选择。
<p>更改标题</p>	<p>更改文字信息的标题。</p> <ul style="list-style-type: none"> > 按选项。 > 滚动至更改标题。 > 按选择。 > 根据需要编辑标题。 > 按确认。屏幕上会出现确认信息。 		<ul style="list-style-type: none"> > 输入要与该号码一起储存的姓名。 > 按确认。屏幕上会出现确认信息。 <p>将文字信息中的号码加入到电话簿条目中（如果使用的是手机内存）：</p> <ul style="list-style-type: none"> > 滚动至加入到条目中。 > 按选择。 > 在电话簿的名单中滚动。 > 按加号码。 > 滚动至号码类型。 > 按选择。屏幕上会出现确认信息。

如果与该条目相关的项目已经达到最大数量，则会询问您是否要将姓名和号码储存到 SIM 内存中。

- > 按确认，将姓名和号码储存到 SIM 内存中。
- 或者
- > 按否以取消。

将文字信息发送到信息中的号码：

- > 滚动至发送短信。
- > 按选择。
- > 输入文字信息。详情请参阅第 3-3 页上的“书写和发送文字信息”。

拨打信息中的号码：

- > 滚动至呼叫。
- > 按选择。
- 或者
- > 按发送键。

详情

查看文字信息发送者的详情、其号码、文字信息的发送日期和时间以及短信号码。此选项只有在您读取收到的信息时才会出现。

- > 按选项。
- > 滚动至详情。
- > 按选择。
- > 使用滚动键查看文字信息的所有详情。

文字信息资料夹

储存在 Vertu 手机中的所有文字信息都组织在资料夹中。

收件箱

在第一次收到文字信息时，它们会自动储存在收件箱资料夹中，并一直保存在收件箱资料夹中，直到您移动或删除为止。

访问收件箱资料夹：

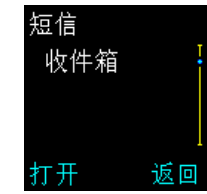

- > 从待机状态屏幕，按功能表。短信即会出现。
- > 按选择。
- > 滚动至收件箱。
- > 按打开。

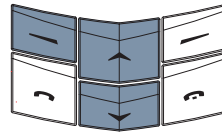

未读文字信息的前面有一个信封图标。

寄件箱

储存已经写好的文字信息时，它将储存在寄件箱资料夹中。

访问寄件箱资料夹：



- > 从待机状态屏幕，按功能表。短信即会出现。
- > 按选择。
- > 滚动至寄件箱。
- > 按打开。

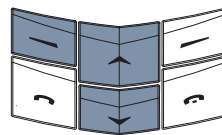

保管短信文档

保管短信文档资料夹是一个储存要保留很长时间的文字信息的位置。保管短信文档资料夹会一直保留您的文字信息，直到将其删除为止。

访问保管短信文档资料夹：

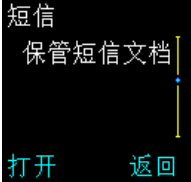

短信
保管短信文档

选择 返回

打开 返回

- > 从待机状态屏幕，按功能表。短信即会出现。
- > 按选择。
- > 滚动至保管短信文档。
- > 按打开。

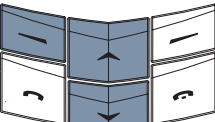

⊗ 待机状态屏幕上的信封图标闪烁表示信息内存已满。您必须先删除一些现有文字信息或将它们移动到个人资料夹，然后才能接收或发送任何其它文字信息。

范例

范例资料夹包含预先写好的标准信息清单，可以用来发送或回复文字信息。您可以在书写文字信息时在其中包括范例，然后编辑范例文字。

编辑范例：

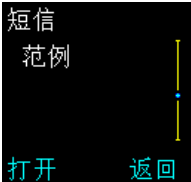

短信
范例

选择 返回

打开 返回

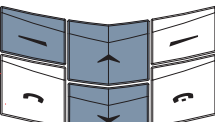
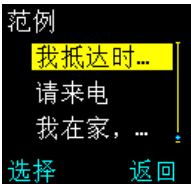

- > 从待机状态屏幕，按功能表。短信即会出现。
- > 按选择。
- > 滚动至范例。
- > 按打开。

范例
我抵达时...
请来电
我在家，...

选择 返回

- > 滚动至所需的范例，例如我抵达时间是。
- > 按选择。

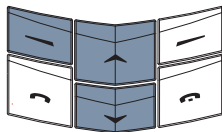
pinyin 64
我离开时间是
[kai] 开慨凯
确认 清除

- > 按选项。
- > 滚动至修改。
- > 按选择。

将“抵达”改为“离开”。

我离开时间是
储存短信
清除内容
插入条目
选择 返回

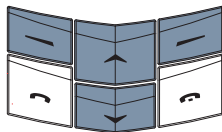
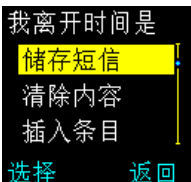
- > 按选项。
- > 滚动至储存短信。
- > 按选择。屏幕上会出现确认信息。

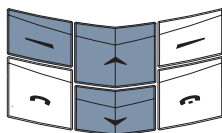

您下次编写或回复文字信息时，即可使用范例资料夹中编辑好的范例。

⊗ 当您从设定菜单中选择恢复默认设定时，将恢复原范例文字。详情请参阅第 3-25 页上的“恢复默认设定”。

个人资料夹

您可以创建自己的资料夹来储存和组织文字信息，然后根据需要进行重命名或将其删除。

访问个人资料夹子菜单：

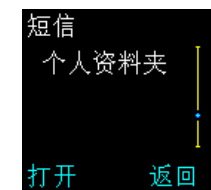

> 从待机状态屏幕，按功能表。短信即会出现。

> 按选择。

> 滚动至个人资料夹。

> 按打开。

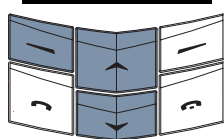

第一次访问个人资料夹子菜单时，该资料夹是空的，而且增加资料夹是唯一的可用选项。

增加资料夹

将新资料夹加入到个人资料夹资料夹。

> 按选项。增加资料夹将突出显示。

> 按选择。

> 输入新资料夹的名称。输入法会转换回基本文字输入法。

> 按确认。屏幕上会出现确认信息。

此时您可以将文字信息移动到新资料夹中。有关移动文字信息的详情，请参阅第 3-6 页上的“信息读取选项”。

增加资料夹后，即可从个人资料夹子菜单使用多个选项：

打开资料夹

打开个人资料夹。

> 在个人资料夹清单中滚动至所需的资料夹。

> 按选项。打开资料夹将突出显示。

> 按选择。将显示该资料夹中文字信息的清单（如果您已经将任何文字信息移动到该资料夹中）。

更改资料夹名

更改个人资料夹的名称。

> 滚动至所需的资料夹名称。

> 按选项。

> 滚动至更改资料夹名。

> 按选择。

> 根据需要编辑资料夹名称。

> 按确认。屏幕上会出现确认信息。

删除资料夹

从个人资料夹资料夹中删除某个资料夹。

> 滚动至所需的资料夹名称。

> 按选项。

> 滚动至删除资料夹。

> 按选择。

> 按确认。如果资料夹是空的，会出现确认信息。

> 如果资料夹包含文字信息，将提示您确认是否要删除该资料夹。按确认。屏幕上会出现确认信息。



当您删除资料夹时，也将删除该资料夹中的所有文字信息。

删除多条文字信息

您可以从任何标准资料夹或个人资料夹或者从所有资料夹中，同时删除所有的已读文字信息。



- > 从待机状态屏幕，按功能表。短信即会出现。
- > 按选择。
- > 滚动至删除短信。
- > 按选择。

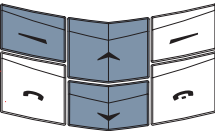
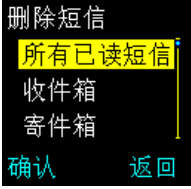



从一个资料夹中删除所有的已读文字信息：

- > 滚动至所需的资料夹名称。
- > 按确认。
- > 按确认进行确认。屏幕上会出现确认信息。

删除所有资料夹中的所有已读文字信息：

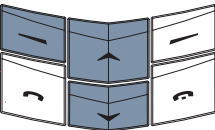
- > 滚动至所有已读短信。
- > 按确认。
- > 按确认进行确认。屏幕上会出现确认信息。



短信设定

当您书写或回复文字信息时，Vertu 手机使用默认的短信模式。您可以在短信设定子菜单中编辑该操作模式。

访问短信设定清单：

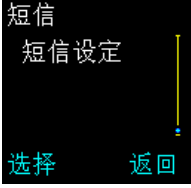

- > 从待机状态屏幕，按功能表。短信即会出现。
- > 按选择。
- > 滚动至短信设定。
- > 按选择。

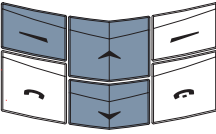

您可以使用和访问下面几个选项：

短信中心号码 此号码通常由您的服务供应商提供，且储存在 SIM 卡中。

- > 按选择。短信中心号码出现。您可以编辑短信中心号码。

更改此号码之前，请向您的服务供应商咨询。

发送短信格式 选择所发送文字信息的默认格式设定。

- > 滚动至发送短信格式。
- > 按选择。
- > 滚动至以下某项：文字、电邮、寻呼或传真。
- > 按确认。屏幕上会出现确认信息。

有关文字信息格式的详情，请向服务供应商咨询。

短信有效期

选择一个时间长度，当网络无法立即发送您所发送的文字信息时，将在这段时间内一直尝试发送。

- > 滚动至短信有效期。
- > 按选择。
- > 滚动至以下某项：1 小时、6 小时、24 小时、3 天、1 星期或时限。
- > 按确认。屏幕上会出现确认信息。

默认接收者号码

此设定默认情况下通常是空白的，但是在设定短信模式时可能很有用。

- > 滚动至默认接收者号码。
- > 按选择。

短信发送报告

选择在您发送的文字信息已经发送给接收者时，从网络接收文字信息报告。

- > 滚动至短信发送报告。
- > 按选择。
- > 滚动至发送或不要发送。
- > 按确认。屏幕上会出现确认信息。

使用相同路径回复

您的文字信息的接收者可以通过您自己的短信中心回复您。在您处于另一网络区域，特别是国际漫游时，使用此选项接收文字信息的效率更高。

- > 滚动至使用相同路径回复。
- > 按选择。
- > 滚动至开启或不开启。
- > 按选择。屏幕上会出现确认信息。

默认设定是不开启。在更改此设定之前，请向您的服务供应商咨询。

短信模式

创建或编辑一组信息设定，例如，其中一个设定用于发送文字信息，另一设定用于发送电子邮件。

- > 滚动至短信模式。
- > 按选择。
- > 滚动至您要编辑的操作模式。
- > 按选择。
- > 如上所述，编辑操作模式设定。

您也可以编辑短信模式的名称。

通话记录

通过通话记录功能，您可以查看有关未接来电、已接来电和已拨电话的信息。

访问通话记录功能：

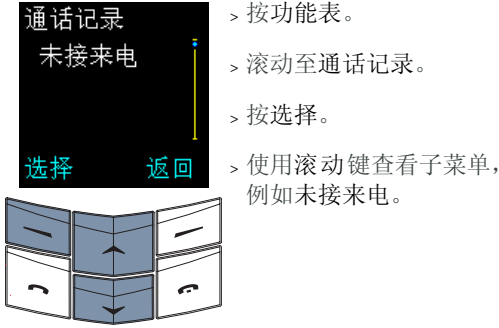

- > 按功能表。
- > 滚动至通话记录。
- > 按选择。
- > 使用滚动键查看子菜单，例如未接来电。

您可以使用和访问下面几个选项：

- 未接来电 (网络服务) 查看最近的未接来电的清单。
访问通话记录菜单后，未接来电将会出现。
> 按选择。

 如果您没有接听某个来电，待机状态屏幕上将出现信息备注。按名单可以查看未接来电清单，按返回可以移除屏幕上的信息备注。

- 已接来电 (网络服务) 查看最近的已接来电的清单。
> 滚动至已接来电。
> 按选择。

 如果看不到来电号码，例如，来电者不公开其号码或者网络未传输该号码，在未接来电或已接来电清单中会显示（无号码）。因此，可能看不到此处描述的一些选项。

- 已拨号码 查看最近拨出号码的清单。
> 滚动至已拨号码。
> 按选择。

当在未接来电、已接来电和已拨号码通话清单中查看通话时，您可以使用和访问下面几个选项：

- 通话时间 查看通话时间和通话日期。
> 按选项。通话时间将突出显示。
> 按选择。
- 修改号码 编辑清单中的号码。此后，您可以储存编辑后的号码、拨打该号码或发送文字信息。
> 按选项。
> 滚动至修改号码。
> 按选择。
> 使用滚动键移动光标，并根据需要编辑号码。

- 储存编辑后的号码：
> 按选项。储存将突出显示。
> 按选择。
> 输入要与号码一起储存的姓名。
> 按确认。屏幕上会出现确认信息。

- 将编辑后的号码加入到电话簿条目（如果您使用的是手机内存）：
> 按选项。
> 滚动至加入到条目中。
> 按选择。
> 在电话簿名单中滚动。
> 按加号码。
> 选择号码类型。
> 按选择。屏幕上会出现确认信息。

如果与该条目相关的项目已经达到最大数量，则会提示您将姓名和号码储存在 SIM 内存中。

- > 按确认，将姓名和号码储存在 SIM 内存中。

或者
> 按否以取消。

将文字信息发送到编辑后的号码：

- > 按选项。
- > 滚动至发送短信。
- > 按选择。
- > 输入文字信息。详情请参阅第 3-3 页上的“书写和发送文字信息”。

拨打编辑后的号码：

- 您可以
- > 按发送键。
- 或者
- > 按选项。
- > 滚动至呼叫。
- > 按选择。

储存

将号码储存到电话簿中。

- > 滚动至储存。
- > 按选择。
- > 输入要与号码一起储存的姓名。
- > 按确认。屏幕上会出现确认信息。

删除

从通话清单中删除号码。

- > 滚动至删除。
- > 按选择。
- > 按确认。屏幕上会出现确认信息。

查看号码

查看号码，例如在回复来电之前。

- > 滚动至查看号码。
- > 按选择。

其它通话记录选项

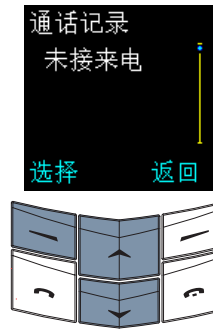

- > 按功能表。
- > 滚动至通话记录。
- > 按选择。
- > 使用滚动键查看子菜单。

删除通话清单

删除未接来电、已接来电和已拨号码子菜单中列出的所有号码。您无法撤消此操作。

删除一个或多个通话清单：

- > 滚动至删除通话清单。
- > 按选择。
- > 滚动至以下某项：全部删除、未接来电、已拨号码或已接来电。
- > 按选择删除号码。屏幕上会出现确认信息。

通话时间

查看拨入电话和拨出电话的通话时间。

- > 滚动至通话时间。
- > 按选择。
- > 滚动至以下某项：上次通话时间、全部通话时间、已接来电时间、已拨通话时间或计时器清零。

当您选择计时器清零时，需要输入手机保密码。详情请参阅第 6-2 页上的“保密码”。



在服务或软件升级期间，有些计时器可能会被重置。

通话计费 (网络服务)

检查所有通话或上次通话的计费。

- > 滚动至通话计费。
- > 按选择。
- > 滚动至上次通话单位或通话单位总计。
- > 按选项。
- > 滚动至计数器清零、显示通话费或通话费限额。
- > 按选择。

有关通话计费的详情，请向服务供应商咨询。



服务供应商为通话和服务开具的实际发票可能不同，具体取决于网络功能、开帐单时采用的舍入方法、税金等。

操作模式

通过操作模式功能，您可以设定不同的声音提示。Vertu 手机提供了六种操作模式。

操作模式图标

为了帮助您识别当前正在使用哪种操作模式，待机状态屏幕上信号强度指示符下方会出现以下某个图标。



标准



无声



小声



大声

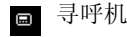

寻呼机



耳机。只有在首次使用时已连接了 Vertu 耳机之后才会有。

启动操作模式



> 从待机状态屏幕，按功能表。

> 滚动至操作模式。

> 按选择。

> 滚动至所需的操作模式。

> 按选项。启动将突出显示。

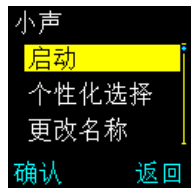
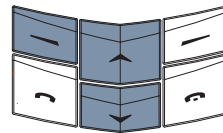

> 按确认。屏幕上会出现确认信息。

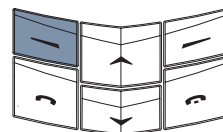

从待机状态屏幕更改操作模式：

- > 快速按一次电源键。
- > 滚动至所需的操作模式。
- > 按确认。屏幕上会出现确认信息。

个性化操作模式



- > 从待机状态屏幕，按功能表。
- > 滚动至操作模式。
- > 按选择。
- > 滚动至所需的操作模式。
- > 按选项。
- > 滚动至个性化选择。
- > 按确认。

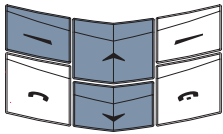

您可以使用和访问下面几个选项：

来电提示

- 设定 Vertu 手机在有来电时的提示声音类型。
- 来电提示会在您访问个性化选择子菜单之后出现。
- > 按选择。
 - > 滚动至以下某项：连续响铃、渐响、响铃一次、哔一声或关闭（来电时无声音提示）。
 - > 按选择。屏幕上会出现确认信息。

铃声

- 设定 Vertu 手机用来提醒您有来电的铃声。
- > 滚动至铃声。
 - > 按选择。
 - > 滚动这些铃声，在每个名称处暂停可听到该铃声。
 - > 滚动至所需铃声。
 - > 按确认。屏幕上会出现确认信息。

铃声音量

- 设定来电提示的音量。
- > 滚动至铃声音量。
 - > 按选择。
 - > 滚动至所需的音量等级（从 1 到 5）。
 - > 按确认。屏幕上会出现确认信息。

振动提示

- 设定在您收到来电或文字信息时 Vertu 手机是否振动。
- > 滚动至振动提示。
 - > 按选择。
 - > 滚动至开启或关闭。
 - > 按确认。屏幕上会出现确认信息。

信息提示音

- 设定在您收到文字信息时 Vertu 手机使用的声音提示。
- > 滚动至信息提示音。
 - > 按选择。
 - > 滚动至以下某项：关闭、标准、特殊、哔一声或渐响。
- 要听信息提示音，在清单中滚动时请在每个名称处暂停。
- > 按确认。屏幕上会出现确认信息。

键盘音

- 设定按键盘上的键和音量键时键盘音的音量。
- > 滚动至键盘音。
 - > 按选择。
 - > 滚动至所需的音量级别或关闭。
 - > 按确认。屏幕上会出现确认信息。

警告音

设定 Vertu 手机是否使用声音提示向您发出警告（例如在电池电量不足时）。

- > 滚动至警告音。
- > 按选择。
- > 滚动至开启或关闭。
- > 按确认。屏幕上会出现确认信息。

自动接听

设定已连接耳机时是否自动回复来电。仅在耳机操作模式中可用。

- > 滚动至自动接听。
- > 按选择。
- > 滚动至开启或关闭。
- > 按确认。屏幕上会出现确认信息。

重命名操作模式

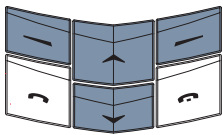
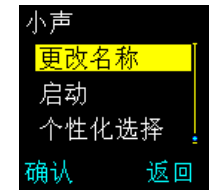

- > 从待机状态屏幕，按功能表。
- > 滚动至操作模式。
- > 按选择。
- > 滚动至所需的操作模式。
- > 按选项。
- > 滚动至更改名称。
- > 按确认。
- > 按清除（次数视需要而定），删除光标之前的字符。
- > 输入新名称。
- > 按确认。屏幕上会出现确认信息。

☞ 您不能重命名标准或耳机操作模式。

设定

通过设定功能，您可以按自己的喜好设定 Vertu 手机。

闹钟

您可以使用闹钟功能设定手机在接下来的 24 小时内的某个指定时间发出声音提示。只要您的 Vertu 手机设定了时间，而且电池电量充足，闹钟就会在指定时间鸣响。详情请参阅第 3-20 页上的“更改时间”。

设定闹钟：

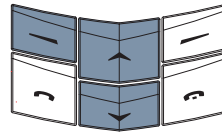
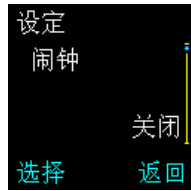

- > 从待机状态屏幕，按功能表。
- > 滚动至设定。
- > 按选择。闹钟出现。
- > 按选择。

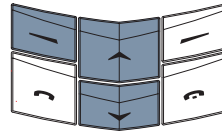
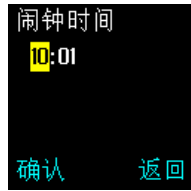

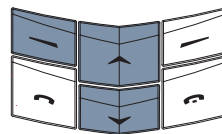

- > 使用数字键输入闹钟时间。
- > 使用滚动键在小时和分钟间切换。
- > 按确认。

如果时钟设定为 12 小时制，还将显示下面的屏幕：



- > 滚动至上午 或 下午。
- > 按确认。屏幕上会出现确认信息。

在待机状态屏幕上，电池指示符和信号指示符的下方会出现指示图标 ，表明已设定闹钟。

 如果您设定了闹钟，然后关闭了 Vertu 手机，只要电池电量充足，闹钟仍会在设定的时间鸣响。在您想使用闹钟功能但不想接听来电时，这项功能尤其有用。

在指定的时间，声音提示会鸣响，而且闹钟时间和背景光会闪烁。

在响铃时暂停闹钟：

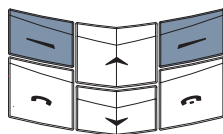

您可以

> 按延迟响。闹钟会在五分钟之后再次鸣响。

或者

> 按除停止或结束键之外的其它任何键。闹钟会在五分钟之后再次鸣响。

如果在闹钟鸣响时 Vertu 手机已打开，屏幕上会出现确认信息。

如果在闹钟鸣响时 Vertu 手机已关闭，手机仍保持关闭状态。

响铃时关闭闹钟：

> 按停止。

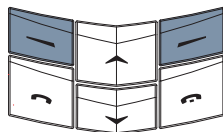
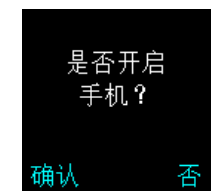

如果在闹钟鸣响时 Vertu 手机已关闭，则您可以选择打开手机还是使其保持关闭状态。

> 按确认打开手机。当使用无线手机可能导致干扰或危险时，请不要按确认。

或者

> 按否使手机保持关闭状态。

随时取消闹钟设定：

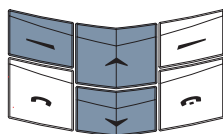
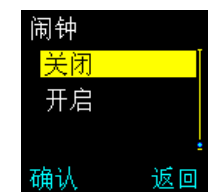

> 从待机状态屏幕，按功能表。

> 滚动至设定。

> 按选择。闹钟出现。

> 按选择。

> 滚动至关闭。

> 按确认。屏幕上会出现确认信息。



即使您已经关闭警告音，闹钟也将鸣响。

时钟

在待机状态屏幕上以及 Vertu 手机的几个其它功能（例如短信、通话记录、闹钟和日程表）中会使用时钟。



为了使上述功能正常工作，必须设定时间。

在待机状态屏幕上显示或隐藏时钟：

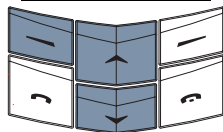
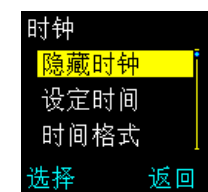

> 从待机状态屏幕，按功能表。

> 滚动至设定。

> 按选择。

> 滚动至时钟。

> 按选择。

如果待机状态屏幕当前显示时钟，隐藏时钟将出现。



> 如果待机状态屏幕当前不显示时钟，显示时钟将出现。

> 按选择。屏幕上会出现确认信息。

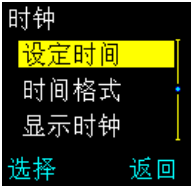
更改时间

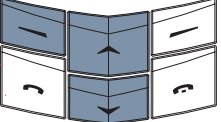

- > 从待机状态屏幕，按功能表。
- > 滚动至设定。
- > 按选择。
- > 滚动至时钟。
- > 按选择。
- > 滚动至设定时间。
- > 按选择。

- > 输入正确的时间。
- > 使用滚动键在小时和分钟间切换。

请参阅下面的示例。
将时间设定为 08:30:

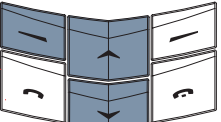

- > 键入“8”。
- > 滚动至分钟。前导零会被加上。
- > 键入“30”。
- > 按确认。

将时间设定为 12:30:

- > 键入“12”。光标会自动跳到分钟。
- > 键入“30”。
- > 按确认。

如果将时钟设定为 12 小时制，还会出现下面的屏幕：-



- > 滚动至 上午 或 下午。
- > 按确认。屏幕上会出现确认信息。

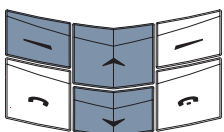

 如果将电池从您的 Vertu 手机中取出超过两个小时，您则需要重新设置时间和日期。

设定时间格式

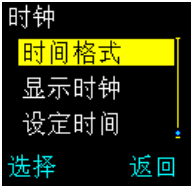

- > 从待机状态屏幕，按功能表。
- > 滚动至设定。
- > 按选择。
- > 滚动至时钟。
- > 按选择。
- > 滚动至时间格式。
- > 按选择。

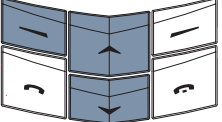
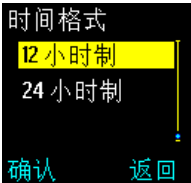
- > 滚动至 12 小时制或 24 小时制。
- > 按确认。屏幕上会出现确认信息。

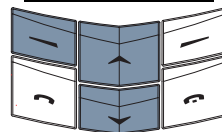

通话设定

使用通话设定子菜单可以设定拨打和接听电话时 Vertu 手机的工作方式。

访问通话设定子菜单：

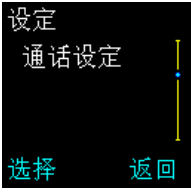

- > 从待机状态屏幕，按功能表。
- > 滚动至设定。
- > 按选择。
- > 滚动至通话设定。
- > 按选择。

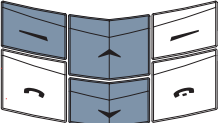

您可以使用和访问下面几个选项：

任何键接听

按任何键（电源键或结束键除外）接听来电。

任何键接听会在您访问通话设定子菜单后出现。

- > 按选择。
- > 滚动至开启或关闭。
- > 按选择。屏幕上会出现确认信息。

自动重拨

在尝试拨打某个电话时，如果网络忙或未能连接，则自动进行多达 10 次连接尝试。

- > 滚动至自动重拨。
- > 按选择。
- > 滚动至开启或关闭。
- > 按选择。屏幕上会出现确认信息。

快速拨号

启用单键拨号功能，这样通过按住一个键即可快速拨打号码。

- > 滚动至快速拨号。
- > 按选择。
- > 滚动至开启或关闭。

详情请参阅 第 4-1 页上的“快速拨号”。

来电等待服务 (网络服务)

要求网络在您通话时通知您有来电。
详情请参阅第 4-3 页上的“来电等待”。

通话后总结

在通话断开后快速显示通话时长。

- > 滚动至通话后总结。
- > 按选择。
- > 滚动至开启或关闭。
- > 按选择。屏幕上会出现确认信息。

本机号码发送 (网络服务)

要求网络将您的号码显示给您正拨打的人。

- > 滚动至本机号码发送。
- > 按选择。
- > 滚动至以下某项：网络设定、开启或关闭。

详情请向服务供应商咨询。

手机设定

使用手机设定子菜单可以设定在 Vertu 手机上使用的语言，更改屏幕保护程序的延迟时间以及管理手机与网络的交互方式。

访问手机设定子菜单：

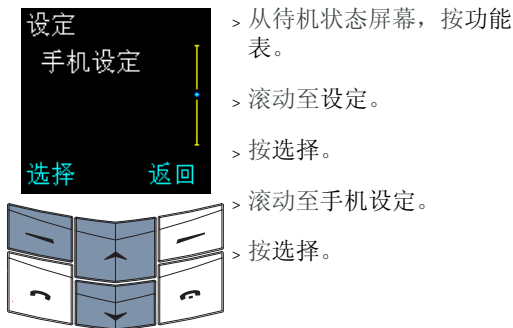

- > 从待机状态屏幕，按功能表。
- > 滚动至设定。
- > 按选择。
- > 滚动至手机设定。
- > 按选择。

您可以使用和访问下面几个选项：

语言

设定 Vertu 手机使用的显示语言。

语言会在您访问手机设定子菜单后出现。

- > 按选择。
- > 滚动至所需的语言或自动。
- > 按选择。屏幕上会出现确认信息。

如果您选择自动，所使用的语言将由 Vertu 手机当前所装 SIM 卡的语言定义。

根据所选语言不同，更改语言设定可能还会更改时间和日期格式。



如果 Vertu 手机不支持插入的 SIM 卡所使用的语言，则显示语言是英语。

屏保延时（分：秒）

如果在一段时间内没有操作键盘，会自动显示屏保。设定屏保延时：

- > 滚动至屏保延时（分：秒）。
- > 按选择。
- > 以分钟或秒为单位输入延迟时间。使用滚动键可以在分钟和秒之间切换。

最短延迟时间为 25 秒，最长延迟时间为 60 分钟。

问候语

在打开 Vertu 手机时显示个性化信息。

输入不超过 44 个字符的信息，在打开 Vertu 手机时它将短暂显示。

- > 滚动至问候语。
- > 按选择。
- > 输入个性化的信息，其长度不得超过 44 个字符。

储存个性化信息：

- > 按选项。储存将突出显示。
- > 按选择储存信息。屏幕上会出现确认信息。

删除个性化信息：

- > 按选项。
- > 滚动至删除。
- > 按选择。屏幕上会出现确认信息。

网络选择

设定 Vertu 手机对您当前位置选择网络运营商的方式。

通过手动，您可以从当前位置中可用的网络运营商清单中选择一家运营商。自动允许您的 Vertu 手机选择在当前位置中提供最佳信号的网络运营商。

> 滚动至网络选择。

> 按选择。自动将突出显示。

您可以

> 按选择。屏幕上会出现确认信息。

或者

> 滚动至手动。

> 按选择。在一段时间之后，将会出现可用网络清单。

> 滚动至首选网络运营商的名称。

> 按选择。屏幕上会出现确认信息。



可以在 GSM 900MHz 和 1900MHz 网络中使用 Vertu 手机。无法在美国的 850MHz GSM 网络中使用 Vertu 手机。

通信设定

通过通讯设定子菜单，您可以设定服务供应商可能提供的一些网络服务。

访问通讯设定子菜单：

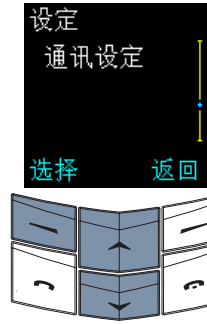

> 从待机状态屏幕，按功能表。

> 滚动至设定。

> 按选择。

> 滚动至通讯设定。

> 按选择。

您可以使用和访问下面几个选项：

信息广播服务 (网络服务)

设定 Vertu 手机，使其从服务供应商接收自动的文字信息。

信息广播服务将在您访问通讯设定子菜单之后出现。接收标题索引中当前标题的自动文字信息：

> 按选择。

> 滚动至开启。

> 按确认。屏幕上会出现确认信息。

将新标题加入到标题索引：

> 滚动至标题。

> 按确认。增加将突出显示。

> 按确认。

> 输入标题号码。

> 按确认。

> 输入标题名称。

> 按确认。屏幕上会出现确认信息。

启动标题:

- > 滚动至标题索引。网络中可用标题的清单即会出现。
- > 按确认。屏幕上会出现确认信息。

为自动文字信息选择一种或多种语言:

- > 滚动至语言。
- > 按确认。
- > 滚动至所需的语言。
- > 按标记或取消以相应地选择或取消选择一种语言。
- > 按返回。
- > 按确认储存更改内容, 或按否返回到上一级菜单而不储存更改内容。

语音信箱号码

储存或编辑语音信箱号码。

- > 滚动至语音信箱号码。
- > 按选择。
- > 根据需要输入语音信箱号码。

随时按清除删除光标之前的字符。

- > 按确认。屏幕上会出现确认信息。

有关语音信箱号码的详情, 请向服务供应商咨询。

服务指令编辑器

向服务供应商发送服务请求。

- > 滚动至服务指令编辑器。
- > 按选择。
- > 输入您的请求。
- > 按发送。屏幕上会出现确认信息。

详情请向服务供应商咨询。



可以使用个人资料夹选项将信息广播服务信息储存在您创建的一个资料夹中。

听取语音信息
(网络服务)

拨打语音信箱号码以听取语音信息。

- > 滚动至听取语音信息。
- > 按确认。

如果已经储存语音信箱号码, Vertu 手机会拨打该号码。

如果尚未储存语音信箱号码, 则会提示您输入语音信箱号码。

安全设定

使用保密设定子菜单可以在 Vertu 手机上设定安全功能。详情请参阅第 6-1 页上的“06 保密信息”。

恢复默认设定

将您已经更改的所有菜单设定重置为 Vertu 在出厂时设定的默认设定。

- ☑ 电话簿中的条目、保密码、保密等级、耳机音量以及通话计时器和计数器保持不变。

恢复默认设定：

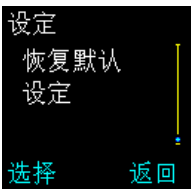

- > 从待机状态屏幕，按功能表。
- > 滚动至设定。
- > 按选择。
- > 滚动至恢复默认设定。
- > 按选择。
- > 输入保密码。
- > 按确认。屏幕上会出现确认信息。

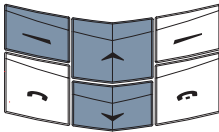

来电转接

(网络服务)

来电转接功能将来电转接到另一号码，例如您的语音信箱号码。

- ☑ 转接来电时，Vertu 手机不进行任何有来电的提示。

访问来电转接菜单：



- > 从待机状态屏幕，按功能表。
- > 滚动至来电转接。
- > 按选择。

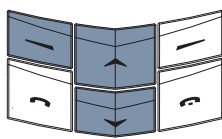

可以使用以下选项：

转接所有语音来电 转接所有语音来电。

- ☑ 转接所有语音来电已启动时， 图标会出现在待机状态屏幕上信号强度指示符的下方。

- 遇忙转接来电 您在通话时，转接语音来电。
- 无人接听时转接来电 您不接听来电时，转接语音来电。
- 在接收范围外时转接来电 Vertu 手机已关机或者信号强度弱时，转接语音来电。
- 关机时转接来电 当您正在通话、不接听来电、Vertu 手机已关机或信号强度弱时，转接语音来电。
- 转接所有传真来电 转接所有传真来电。
- 转接所有数据来电 转接所有数据来电。
- 取消所有转接 取消设定的所有转接选项。

检查来电转接选项的状态：



- > 从待机状态屏幕，按功能表。
- > 滚动至来电转接。
- > 按选择。
- > 滚动至所需的选项。
- > 按选择。
- > 滚动至检查状态。
- > 按确认。进度指示符会出现，其后面有信息备注，表明选项是否启动。

启动来电转接选项：



- > 从待机状态屏幕，按功能表。
- > 滚动至来电转接。
- > 按选择。
- > 滚动至所需的选项。
- > 按选择。启动将突出显示。
- > 按确认。至语音信箱将突出显示。

将来电转接到语音信箱号码：

> 按确认。

将来电转接到另一号码：

> 滚动至至其它号码。

> 按确认。

> 输入号码。

> 按确认。屏幕上会出现确认信息。

设定关机时转接来电选项的延时：

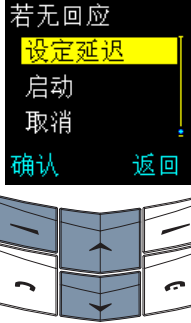

- > 从待机状态屏幕，按功能表。
- > 滚动至来电转接。
- > 按选择。
- > 滚动至关机时转接来电。
- > 按选择。
- > 滚动至设定延迟。
- > 按确认。滚动至其中一个选项（从 5 秒到 30 秒）。
- > 按确认。屏幕上会出现确认信息。

取消来电转接选项：

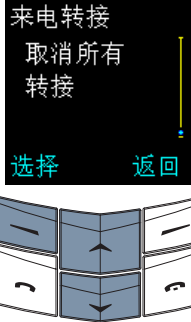

- > 从待机状态屏幕，按功能表。
- > 滚动至来电转接。
- > 按选择。
- 取消一个来电转接选项：
- > 滚动至所需的选项。
- > 按选择。
- > 滚动至取消。

> 按确认。屏幕上会出现确认信息。

取消所有来电转接选项：

> 滚动至取消所有转接。

> 按选择。屏幕上会出现确认信息。

日程表

日程表功能用作个人管理器，您可以通过它查看日历和设定提示将来的事件或日期。

访问日程表功能：

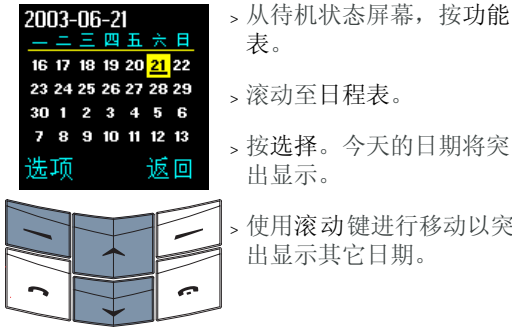

- > 从待机状态屏幕，按功能表。
- > 滚动至日程表。
- > 按选择。今天的日期将突出显示。
- > 使用滚动键进行移动以突出显示其它日期。

您可以轻松地识别选定日期、今天的日期和具有日程表备注的任何日期。选定日期是突出显示的，按滚动键可以突出显示其它日期。无论选定哪个日期，今天的日期始终具有外框。具有日程表备注的日期带有下划线。

设定日程表

要使用日程表功能，必须设定日期和时间。如果您是在 Vertu 商店购买的 Vertu 手机，则可能已经为您设定了时间和日期。如果没有为您设定，而且您在第一次打开 Vertu 手机时未设定时间和日期，请按照下面的步骤操作。

访问日程表的设定菜单：

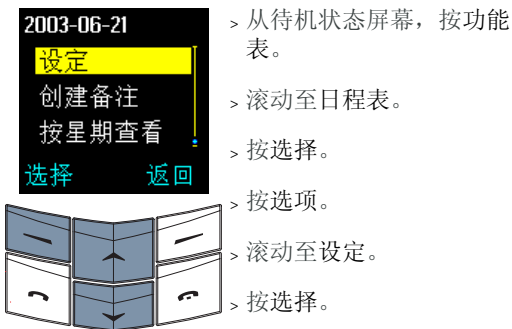

- > 从待机状态屏幕，按功能表。
- > 滚动至日程表。
- > 按选择。
- > 按选项。
- > 滚动至设定。
- > 按选择。

您可以使用和访问下面几个选项：

设定日期

设定当前日期。

- > 当您访问设定子菜单时，设定日期将会突出显示。
- > 按选择。
- > 输入日期。
- > 使用滚动键在数字之间切换。
- > 按确认。屏幕上会出现确认信息。

设定时间

设定当前时间。

- > 滚动至设定时间，并根据需要进行更改。详情请参阅第 3-20 页上的“更改时间”。

日期格式

设定日期的显示方式，例如在您查看日程表备注和文字信息时。

- > 滚动至日期格式。
- > 按选择。
- > 滚动至以下某项：日月年、月日年或年月日。
- > 按选择。
- > 滚动至所需的日期分隔符号。

时间格式

将时间格式设定为使用 12 或 24 小时制。

- > 滚动至时间格式，并根据需要进行更改。详情请参阅第 3-20 页上的“设定时间格式”。

每星期开始日

设定日程表屏幕中一周的第一天。

- > 滚动至每星期开始日。
- > 按选择。
- > 滚动至以下某项：星期一、星期日或星期六。
- > 按选择。屏幕上会出现确认信息。

自动删除

设定日程表备注被删除之前在 Vertu 手机内存中保留多长时间。

- > 滚动至自动删除。
- > 按选择。
- > 滚动至以下某项：不删除、1 个月后、3 个月或 6 个月后。
- > 按选择。屏幕上会出现确认信息。

 在自动删除处于启用状态时，重复的备注和周年纪念备注不会被删除。

日程表选项

在日程表中，您可以创建新备注、设定日程表在屏幕上的显示方式，并可以轻松移动到任何日期。

访问日程表功能：



- > 从待机状态屏幕，按功能表。
- > 滚动至日程表。
- > 按选择。
- > 按选项。查看当日备注将突出显示。

您可以使用和访问下面几个选项：

查看当日备注

- 查看选定日期的日程表备注。
- > 按选择查看第一个日程表备注。
- > 按靠下的滚动键来查看后续备注。

 当存在为该日期创建的备注时，查看当日备注才是可见的。

创建备注

- 为选定日期创建日程表备注。
- 详情请参阅第 3-29 页上的“创建日程表备注”。

按星期查看

- 突出显示日程表中的周而不是日。
- > 滚动至按星期查看。
- > 按选择。
- > 使用滚动键移动到其它周。

 要在日程表中快速滚动以查看哪些日期附加了日程表备注，请使用按星期查看选项。

选择日期

转到特定日期并查看该日期的所有备注。

- > 滚动至选择日期。
- > 按选择。
- > 输入要转到的日期。
- > 按确认。

所选日期以及该日期的所有备注即会出现。

设定

设定日程表在屏幕上的显示方式。

- > 滚动至设定。
- > 按选择。

详情请参阅第 3-27 页上的“设定日程表”。



- > 按选项。创建备注将突出显示。
- > 按选择。提示将突出显示。
- > 按选择。

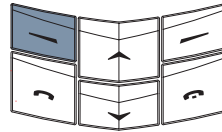

- > 输入日程表备注的标题。
- > 按确认。
- > 输入日程表备注的时间。

> 按确认。

如果时钟设定为 12 小时制，还会出现下面的屏幕：-

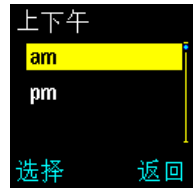

- > 滚动至 上午 或 下午。

> 按选择。屏幕上会出现确认信息。

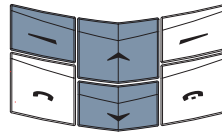

创建日程表备注

您可以使用日程表功能创建会议、生日、每年事件的提示以及必须拨打电话的提示。您还可以为每个提示设定声音提示。

提示日程表备注

创建提示的日程表备注，例如，为了提醒您有约会或会议）：



- > 从待机状态屏幕，按功能表。
- > 滚动至日程表。
- > 按选择。

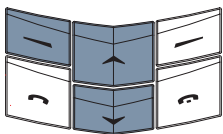

- 您可以
- > 滚动至日程表备注所对应的日期。
- 或者
- > 按选项。
- > 滚动至选择日期。
- > 按选择。
- > 输入日程表备注的日期。
- > 按确认。

如果希望在日程表备注时间之前发出声音提示：



- 您可以
- > 滚动至以下某项：5 分钟前、10 分钟前、15 分钟前或 30 分钟前。

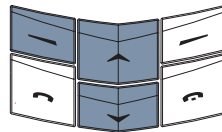

- > 按选择。屏幕上会出现确认信息。
- 或者
- > 滚动至其它。
- > 按选择。

> 输入发出声音提示的时间。

> 按确认。屏幕上会出现确认信息。

如果您希望在日程表备注时间发出声音提示：

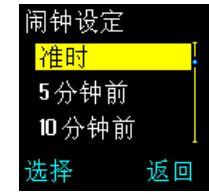

- > 滚动至准时。
- > 按选择。屏幕上会出现确认信息。

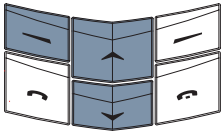

如果对于日程表备注您不希望发出声音提示：

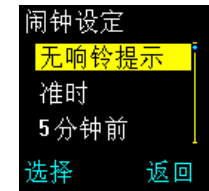

- > 滚动至无响铃提示。
- > 按选择。屏幕上会出现确认信息。

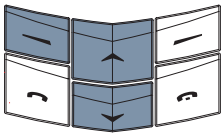

拨打电话日程表备注

创建一个日程表备注以提醒您应该在特定时间拨打的电话：



- > 从待机状态屏幕，按功能表。
- > 滚动至日程表。
- > 按选择。

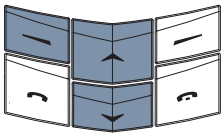

- 您可以
- > 滚动至日程表备注的日期。
 - 或者
 - > 按选项。
 - > 滚动至选择日期。
 - > 按选择。
 - > 输入日程表备注的日期。
 - > 按确认。



- > 按选项。创建备注将突出显示。
- > 按选择。
- > 滚动至通话。
- > 按选择。

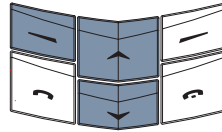

- 您可以
- > 输入要拨打的号码。
 - 或者
 - > 按查找。
 - > 滚动至电话簿中的某个姓名。
 - > 按确认。
 - > 如果电话簿中的姓名有多个与之相关的号码，请滚动至所需的号码并按确认。
 - > 输入要拨打该电话的时间。
 - > 按确认。

如果时钟设定为 12 小时制，还会出现下面的屏幕： -

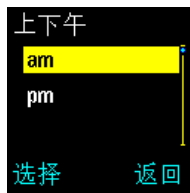

- > 滚动至 上午 或 下午。
- > 按选择。屏幕上会出现确认信息。

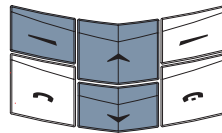

如果您希望在拨打电话时间之前发出声音提示：



- 您可以
- > 滚动至以下某项：5 分钟前、10 分钟前、15 分钟前或 30 分钟前。
 - > 按选择。屏幕上会出现确认信息。
- 或者
- > 滚动至其它。
 - > 按选择。
 - > 输入发出声音提示的时间。
 - > 按确认。屏幕上会出现确认信息。

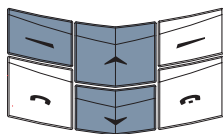

如果您希望在拨打电话时发出声音提示：

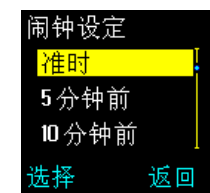

- > 滚动至准时。
- > 按选择。屏幕上会出现确认信息。

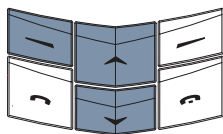

对于要拨打的电话，如果您不希望发出声音提示：

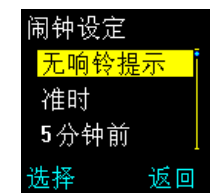

- > 滚动至无响铃提示。
- > 按选择。屏幕上会出现确认信息。

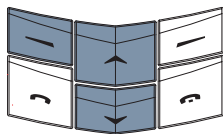

周年纪念日程表备注

创建一个日程表备注以提醒您每年的事件（例如周年纪念或生日）：



- > 从待机状态屏幕，按功能表。
- > 滚动至日程表。
- > 按选择。

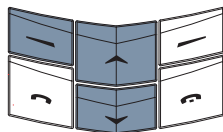

- > 按选项。
- > 滚动至创建备注。
- > 按选择。
- > 滚动至周年纪念。

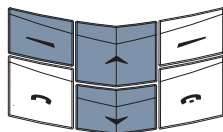

- > 按选择。
- 您可以
- > 输入日程表备注的标题。
- 或者
- > 按查找。
- > 滚动至电话簿中的某个姓名。
- > 按确认。
- > 如果需要，输入任何其它文字。
- > 按确认。

- > 输入日程表备注的日期。
- > 按确认。



- 您可以
- > 输入事件发生的年份，例如，对于生日，输入出生年份；对于结婚周年纪念，输入结婚年份。
 - 或者
 - > 按确认而不输入年份，例如在提示用于已到期的每年预订时。

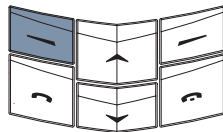

在创建周年纪念日程表备注时，您输入的年份不能使事件的首次发生时间是将来某个时间。

如果您希望在日程表备注日期之前发出声音提示提醒您：

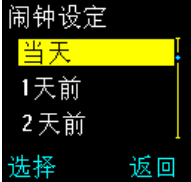

您可以

- > 滚动至以下某项：1 天前、2 天前、3 天前或 1 星期前。
- > 按选择。

或者

- > 滚动至其它。
- > 按选择。
- > 输入发出声音提示的日期。
- > 按确认。屏幕上会出现确认信息。



设定对于提示是否发出声音提示：

- > 滚动至无声或响铃。
- > 按选择。屏幕上会出现确认信息。



设定对于提示是否发出声音提示：

- > 滚动至无声或响铃。
- > 按选择。屏幕上会出现确认信息。

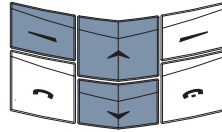

如果对于要拨打的电话您不希望发出声音提示：

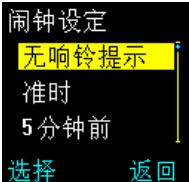

滚动至无响铃提示。

- > 按选择。屏幕上会出现确认信息。

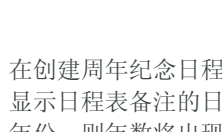

在创建周年纪念日程表备注后，Vertu 手机将显示日程表备注的日期和标题。如果您输入了年份，则年数将出现在日程表备注标题的旁边。按返回返回到日程表屏幕。

如果您希望在日程表备注的当日发出声音提示提醒您：

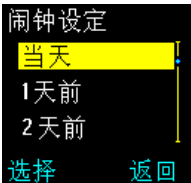

- > 滚动至当天。
- > 按选择。

或者

- > 滚动至其它。
- > 按选择。
- > 输入发出声音提示的日期。
- > 按确认。

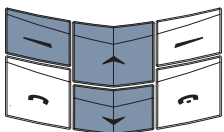

日程表备注选项

创建日程表备注后，即可在日程表中查看、编辑、复制和移动备注。

访问日程表备注：



- > 从待机状态屏幕，按功能表。
- > 滚动至日程表。
- > 按选择。今天的日期将突出显示。

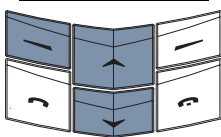

- 您可以
- > 使用滚动键进行移动以突出显示所需日期（如有必要）。
 - > 按选项。查看当日备注将突出显示。
 - > 按选择。
 - > 如果所选日期具有多个日程表备注，请滚动至所需的备注。
- 或者
- > 按选项。
 - > 滚动至选择日期。
 - > 输入所需的日期。
 - > 按确认。此时，突出显示项会跳到所选日期。
 - > 按选项。查看当日备注将突出显示。
 - > 按选择。
 - > 如果所选日期具有多个日程表备注，请滚动至所需的备注。

您可以使用和访问下面几个选项：

创建备注

- 为所选日期创建另一个日程表备注。
- > 按选项。
- > 滚动至创建备注。

删除

- 从日程表删除所选日期的日程表备注。
- > 按选项。
- > 滚动至删除。
- > 按选择。

修改

- 更改日程表备注的详情。
- > 按选项。
- > 滚动至修改。
- > 按选择。

移动

- 根据需要编辑日程表备注。将日程表备注移动到另一日期并从所选日期中删除它。
- > 按选项。
- > 滚动至移动。
- > 按选择。
- > 为日程表备注输入新日期。
- > 按确认。

重复

- > 如果日程表备注是一个周年纪念备注，请根据需要设定日期和闹钟类型。
- > 如果日程表备注是拨打电话备注或提示备注，请根据需要设定新的日期、时间和闹钟设定。
- 按选定时间间隔重复电话日程表备注或重复提示日程表备注。
- > 按选项。
- > 滚动至重复。
- > 按选择。
- > 滚动至以下某项：每日、每星期、每 2 个星期或每年。
- > 按选择。屏幕上会出现确认信息。



查看重复的日程表备注时， 图标将出现在屏幕上。

取消重复：

- > 按选项。
- > 滚动至重复。
- > 按选择。
- > 滚动至不重复。
- > 按选择。屏幕上会出现确认信息。



当自动删除处于启用状态时，重复的备注和周年纪念备注不会被删除。

按星期查看

突出显示日程表中的周而不是日。

- > 滚动至按星期查看。
- > 按选择。
- > 使用滚动键移动到其它周。



要在日程表中快速滚动以查看哪些日期附加了日程表备注，请使用按星期查看选项。

选择日期

转到特定日期并查看该日期的所有备注。

- > 滚动至选择日期。
- > 按选择。
- > 输入要转到的日期。
- > 按确认。

所选日期以及该日期的所有备注即会出现。

发送备注

将日程表备注发送到另一手机。

- > 按选项。
- > 滚动至发送备注。
- > 按选择。

将日程表备注发送到另一 Vertu 手机的日程表：

- > 滚动至日程表备注。
- > 按选择。

您可以

- > 输入接收者的号码。
- > 按确认。屏幕上会出现确认信息。

或者

- > 按查找。
- > 滚动至电话簿中的某个姓名。
- > 按确认。

- > 如果电话簿中的姓名有多个与之相关的号码，请滚动至所需的号码并按确认。

- > 按确认。屏幕上会出现确认信息。

- > 按查找。

- > 滚动至电话簿中的某个姓名。

- > 按确认。接收者的默认号码即会出现。

- > 按确认。屏幕上会出现确认信息。

将日程表备注作为文字信息发送到另一手机：

- > 滚动至以短信发送。

- > 按选择。

您可以

- > 输入接收者的号码。

- > 按确认。屏幕上会出现确认信息。

或者

- > 按查找。

- > 滚动至电话簿中的某个姓名。

- > 按确认。

- > 如果电话簿中的姓名有多个与之相关的号码，请滚动至所需的号码并按确认。

- > 按确认。屏幕上会出现确认信息。

复制

将日程表备注复制到另一日期，而不从原始日期删除该备注。

- > 按选项。

- > 滚动至复制。

- > 按选择。

- > 为日程表备注输入新日期。

- > 按确认。

- > 如果日程表备注是一个周年纪念备注，请根据需要设定日期和闹钟类型。
- > 如果日程表备注是拨打电话备注或提示备注，请根据需要设定新的日期、时间和闹钟设定。

设定

设定日程表在屏幕上的显示方式。

- > 滚动至设定。
- > 按选择。

详情请参阅第 3-27 页上的“设定日程表”。

有关编辑日程表备注的详情，请参阅第 3-29 页上的“创建日程表备注”。



您可以在日历屏幕中快速移动到将来的日期。例如，如果今天是 9 号，输入“3”。日期将会更改为下月的第三天。

日程表备注闹钟

在指定的时间发出声音提示，而且闹钟时间和背景光闪烁，除非您已经关闭警告音。

停止闹钟并查看备注：

- > 按查看。

停止闹钟但不查看备注：

- > 按返回。

在备注闹钟是拨打电话备注时，拨打显示的号码：

- > 按发送键。

SIM 服务

（网络服务）

SIM 服务功能可以提供其它功能或便利，例如网上银行或体育信息。所用名称可能有所不同，而且该功能是否可用取决于您的服务供应商。

详情请向服务供应商咨询。

04 高级拨号功能

拨号时可以使用 Vertu 手机的一些高级功能。

快速拨号

使用快速拨号，您只需按住 2 到 9 之间的一个数字键，就可以轻松快捷地拨打号码。

 1 键已被指定为语音信箱的快速拨号键。

启动快速拨号



- > 从待机状态屏幕中，按功能表。
- > 滚动至快速拨号。
- > 按选择。

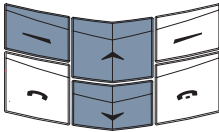

- > 滚动至通话设定。
- > 按选择。
- > 滚动至快速拨号。
- > 按选择。关闭将突出显示。

打开快速拨号：

- > 滚动至开启。
- > 按选择。屏幕上会出现确认信息。



关闭快速拨号：

- > 按选择。屏幕上会出现确认信息。

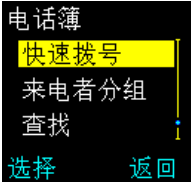
指定快速拨号号码

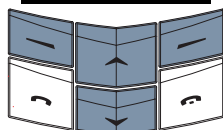

- > 从待机状态屏幕中，按电话簿。
- > 滚动至快速拨号。
- > 按选择。

- > 滚动至空白快速拨号键。
- > 按指定。

您可以

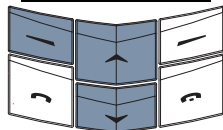
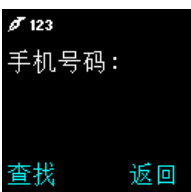
- > 输入您要指定的号码。
- > 按确认。
- > 输入姓名。
- > 按确认。屏幕上会出现确认信息。

或者

- > 按查找访问电话簿中的名单。
- > 滚动至所要搜索的姓名。
- > 按选择。

- > 如果该姓名有多个号码，请滚动至您要指定的号码。
- > 按选择。屏幕上会出现确认信息。

该姓名将出现在快速拨号键旁边，如图所示。

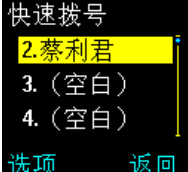

查看快速拨号清单



- > 从待机状态屏幕中，按电话簿。
- > 滚动至快速拨号。
- > 按选择。
- > 滚动浏览整个清单，以查看指定给快速拨号键的姓名。

您可以使用和访问下面几个选项：

- 查看
 - > 查看指定给快速拨号键的号码。
 - > 访问选项子菜单后，将出现查看。
 - > 按选择。将出现快速拨号键和号码。
- 更改
 - > 更改指定给快速拨号键的姓名和号码。
 - > 滚动至更改。

用快速拨号功能拨打电话

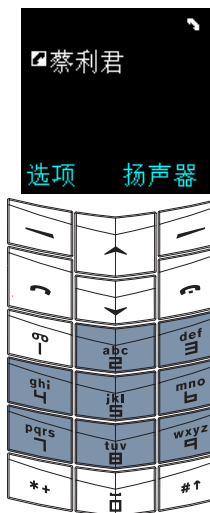

- 您可以
 - > 从待机状态屏幕中，按住所需的快速拨号键（本例中为 2），拨打指定给它的号码。
- 或者
 - > 按电话簿。
 - > 滚动至快速拨号。
 - > 按选择。
 - > 滚动至所要搜索的姓名。
 - > 按发送键。

- 您可以
 - > 输入号码。
 - > 按确认。
 - > 输入姓名。
 - > 按确认。屏幕上会出现确认信息。该姓名和号码将替换指定给该快速拨号键的前一个条目，并且新条目会加入到电话簿中。

- 或者
 - > 按查找访问电话簿中的名单。
 - > 滚动至所要搜索的姓名。
 - > 按选择。
 - > 如果该姓名有多个号码，请滚动至要指定的号码。
 - > 按选择。屏幕上会出现确认信息。该姓名和号码将替换指定给该快速拨号键的前一个条目。

 您还可以先按快速拨号键再按发送键来拨打电话。

快速拨号选项



- > 从待机状态屏幕中，按电话簿。
- > 滚动至快速拨号。
- > 按选择。即会出现快速拨号键清单。
- > 滚动至所要搜索的姓名。
- > 按选项。

取消快速拨号

- 删除指定给快速拨号键的姓名和号码。
 - > 滚动至取消快速拨号。
 - > 按选择。
 - > 按确认进行确认。屏幕上会出现确认信息。该快速拨号键现在变为空白。

免提功能

免提功能使用 Vertu 手机的内置扬声器，这样，您在通话时不必拿着手机，或者可以让您周围的人参与通话。

通话时使用免提功能：



> 按扬声器启动免提功能。屏幕上会出现确认信息。

您不用再像平时打电话时那样举着 Vertu 手机。

> 继续通话。

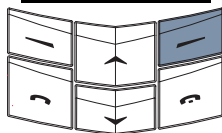

取消免提功能：

> 按个人。屏幕上会出现确认信息。

> 将 Vertu 手机重新举到平时的通话位置。

> 继续通话。

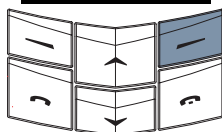

① 使用免提功能时，拨号选项仍然有效。

来电等待

(网络服务)
在启动了来电等待功能的情况下，如果您正在通话时有来电，Vertu 手机会通知您。

启动来电等待

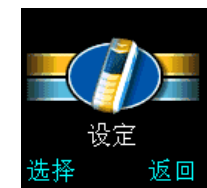

> 从待机状态屏幕中，按功能表。

> 滚动至设定。

> 按选择。

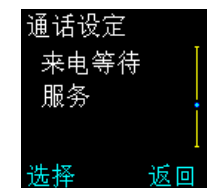
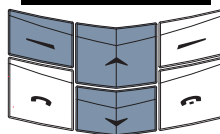

> 滚动至通话设定。

> 按选择。

> 滚动至来电等待服务。

> 按选择。启动将突出显示。

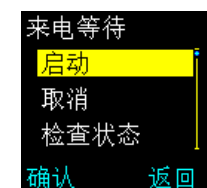
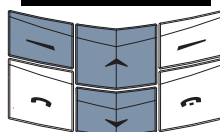

> 按确认。屏幕上会出现确认信息。

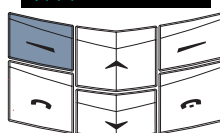

使用来电等待

如果您正在通话时有来电，可以听到声音提示。

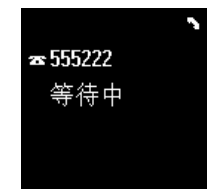

在声音提示发出声响的同时，屏幕会指示有另一个电话正在等待。

如果您已将来电者的号码储存在电话簿中，他（她）的姓名可能会显示在屏幕上（取决于网络）。



接听来电：
> 按发送键。您正在通话的人将处于保留状态。

拒绝来电：
> 按选项。

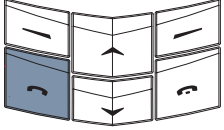

> 滚动至拒绝。
> 按选择。

☑ 如果您将 Vertu 手机设定为遇忙转接来电，则当您拒绝来电时，来电将转接到您设定的号码上。详情请参阅第 3-25 页上的“来电转接”。

在通话之间切换

在当前通话和保留通话之间切换：



> 按发送键。屏幕上会出现确认信息。处于保留状态的那个人将成为当前通话者，而另一个人将处于保留状态。

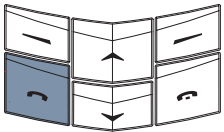

☑ 图标 表示当前通话。

结束一个通话

结束一个通话：



> 确保您要结束的通话是当前通话。在本例中，白慧敏的电话处于保留状态，第二个电话处于通话状态。

您可以

> 按结束键。屏幕上会出现确认信息。

或者

> 按选项。

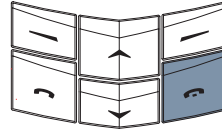

> 滚动至结束当前通话。

> 按选择。屏幕上会出现确认信息。

另一个通话变成当前通话。

结束两个通话

同时结束两个通话：

> 按选项。

> 滚动至结束所有通话。

> 按选择。屏幕上会出现确认信息。

通话中功能

当您在通话时，可以使用选项子菜单中的几项功能：

呼叫	在通话时拨打新电话
结束所有通话	挂断所有通话并返回待机状态。
电话簿	访问电话簿。详情请参阅“第 02 电话簿章”。
功能表	访问 Vertu 手机的菜单。详情请参阅“第 03 菜单章”。
无声或有声	让 Vertu 手机的麦克风静音或取消静音。当您把通话设为静音状态时，您可以听见与您通话的人的声音，但对方听不见您的声音。
保留或接听	使来电处于保留状态或者恢复保留的通话。当您保留通话时，您听不见正与您通话的人的声音，这个人也听不见您的声音。
切换	在当前通话和保留通话之间切换。
传送	将当前通话直接连接到所保留的通话，而您自己将这两个通话都挂断。
会议通话	将几个通话加入到一个通话中。
结束当前通话	断开当前通话，并启动保留通话。

通话保留

(网络服务)

使用通话保留功能可以将某个通话设为保留状态。该通话仍处于活动状态，但您要先接听该通话然后才能与之进行通讯。



将通话设为保留状态：

- > 按选项。
 - > 滚动至保留。
 - > 按选择。屏幕上会出现确认信息。
- 接听来电：
- > 按选项。
 - > 滚动至接听。
 - > 按选择。屏幕上会出现确认信息。

 图标  表示保留的通话。

使通话静音

当您把通话设为静音状态时，您可以听见正与您通话的那个人的声音，但对方却听不见您的声音。



将通话设为静音：

- > 按选项。
 - > 滚动至无声。
 - > 按选择。屏幕上会出现确认信息。
- 将通话取消静音：
- > 按选项。
 - > 滚动至有声。
 - > 按选择。屏幕上会出现确认信息。

拨打多个电话

您可以在通话的过程中拨打电话。

在通话的过程中拨打另一个电话：

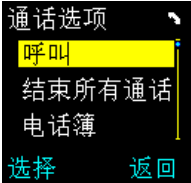

通话选项
 呼叫
 结束所有通话
 电话簿
 选择 返回

- > 按选项。呼叫将突出显示。
- > 按选择。





123
 电话号码：
 555222
 呼叫 清除

您可以

- > 输入号码。
- > 按呼叫或发送键。当前通话转入保留状态，而试图接通新电话。

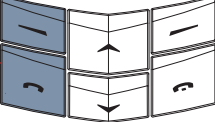
或者



- > 按查找来访问电话簿中的名单。
- > 滚动至所要搜索的姓名。
- > 按选择。
- > 如果该姓名有多个号码，请滚动至要拨打的号码。
- > 按呼叫或发送键拨打选定的号码。当新的通话试图连接时，当前通话处于保留状态。

在通话之间切换

在当前通话和保留通话之间切换：



白慧敏
 来电 2
 选项 扬声器

您可以

- > 按发送键。屏幕上会出现确认信息。处于保留状态的那个人将成为当前通话者，而另一个人则处于保留状态。



结束一个通话

结束一个通话：



白慧敏
 来电 2
 选项 扬声器

- > 确保您要结束的通话是当前通话。在本例中，白慧敏的电话处于保留状态，第二个电话处于通话状态。

您可以

- > 按结束键。屏幕上会出现确认信息。

或者

- > 按选项。
- > 滚动至结束当前通话。
- > 按选择。屏幕上会出现确认信息。

另一个通话变成当前通话。

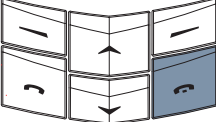

结束两个通话

同时结束两个通话：

- > 按选项。
- > 滚动至结束所有通话。
- > 按选择。屏幕上会出现确认信息。

转接通话

(网络服务)

转接功能将当前通话连接到保留通话，以便另外两方通话者可以相互直接进行通讯。转接通话时，您自己从两个通话中都断开，您的 Vertu 手机返回待机状态。

转接通话：

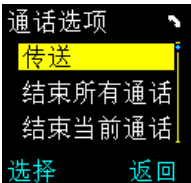

通话选项
 传送
 结束所有通话
 结束当前通话
 选择 返回

- > 按选项。
- > 滚动至传送。
- > 按选择。屏幕上会出现确认信息。两个通话彼此接通，而您从这两个通话中断开。

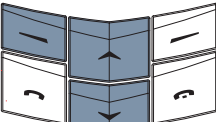

图标  表示当前通话。

会议通话

(网络服务)



会议通话功能最多可以连接六部电话，从而使每个人都可以参与到一个通话中来。

设定会议通话：

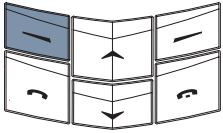

通话选项

- > 拨打第一个参与者的电话。
- 呼叫
- > 按选项。呼叫将突出显示。
- 结束所有通话
- 电话簿
- > 按选择。
- 选择 返回

白慧敏

来电 2

- > 拨打下一个参与者的电话。
- > 按选项。
- > 滚动至会议通话。
- 选项 扬声器

通话选项

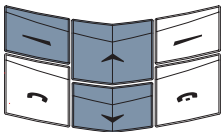
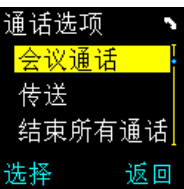
- > 按选择。屏幕上会出现确认信息。
- 会议通话
- 传送
- 结束所有通话
- 选择 返回

要接进其他参与者，请在每次要给会议通话新增参与者时重复前面六个步骤。

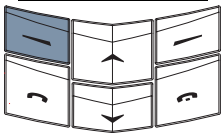

与一位参与者单独通话：

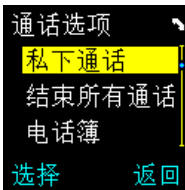

通话选项

- > 按选项。
- 私下通话
- > 滚动至私下通话。
- 结束所有通话
- 电话簿
- > 按选择。
- 选择 返回
- > 滚动至所需的参与者。

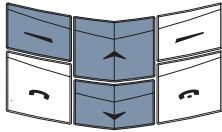

- > 按确认。屏幕上会出现确认信息。其他参与者听不到您与选定参与者的通话。

结束单独通话并返回会议通话：

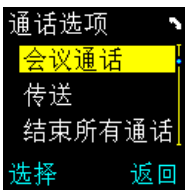

通话选项

- > 按选项。
- 会议通话
- 传送
- 结束所有通话
- 选择 返回

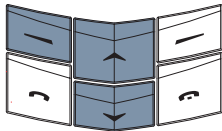

- > 按选择。屏幕上会出现确认信息。

结束会议通话并挂断与所有参与者的通话：

> 按结束键。

暂停和等待命令

使用暂停和等待命令可以在接通电话后自动按数字键。例如，在自动切换面板中寻找菜单或访问接听电话系统时，可以使用这两个命令。在电话簿中储存号码时，可以在号码中包含暂停和等待命令。

包含暂停和等待命令的号码只能储存在手机内存中，而不能储存在 SIM 卡内存中。

下面的号码包含暂停和等待命令：
+44167744w234410p1234

号码的第一部分“+44167744”是电话号码，例如某家银行的电话号码。

“w”是“wait”（等待）命令，该命令在发送第二个号码“234410”（例如帐号）之前一直等待，直到按下了发送键。

“p”是“pause”（暂停）命令，它在发送最后的号码“1234”（例如帐户的 PIN 号码）之前插入两秒的延迟。

可以根据需要在号码中使用许多暂停命令和等待命令，但号码长度不能超过手机内存中允许的最大字符数。

如果您需要的暂停超过两秒钟，可以依次插入几个暂停。

如果您使用暂停和等待命令来访问要求授权的自动化服务，我们建议您利用 Vertu 手机上的保密功能。详情请参阅第 6-2 页上的“更改保密码”。

设定暂停和等待命令



> 从待机状态屏幕中，输入电话号码，如“+44167744”。

> 按 *+ 键四次插入“w”。

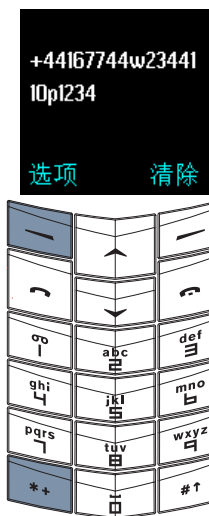
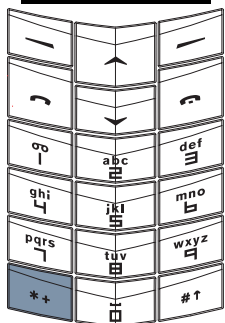

> 输入号码的第二部分，如帐号“2344110”。

> 按 *+ 键三次插入“p”。

> 输入号码的下一部分，如 PIN 号“1234”。

> 按选项。储存将突出显示。

> 按选择。

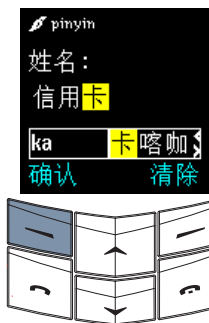

> 输入相应的名称，如“信用卡”。

> 按确认。如果您的电话簿设定为使用手机内存，将出现确认信息。

> 如果您的 Vertu 手机设定为使用 SIM 卡内存，将提示您储存到另一个内存中。

> 按确认。屏幕上会出现确认信息。

使用暂停和等待命令



- > 从待机状态屏幕中，按滚动键。
- > 滚动至所需的姓名。
- > 按发送键。

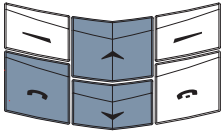

您的 Vertu 手机会拨打号码的第一部分，即“w”前面的部分。



- > 在电话已接通并且自动化服务提示您发送帐号时，按发送。

您的 Vertu 手机将发送帐号，然后暂停两秒钟。

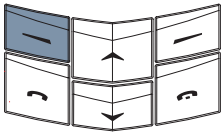

在两秒钟的暂停后，您的 Vertu 手机将发送 PIN 码。

05 附件

本节说明如何使用 Vertu 手机所带的附件：

- > 耳机
- > 充电器和电池
- > 数据电缆（单独提供）

 **安全提示。** 应将所有部件放到儿童接触不到的地方。

只能使用经 Vertu 认可适用于此型号手机的电池、充电器和附件。如果使用任何其它类型，将会使任何适用于此手机的承诺或担保无效，并可能造成危险。

当从 Vertu 手机拔下附件电缆时，请握住电缆末端的插头，而不要拉电缆本身。

为了最大限度地发挥附件的性能和延长附件的使用寿命，同时也为了保证您的担保范围，请遵循下列操作和使用原则：

- > 保持干燥。降雨、潮气以及各种类型的液体或湿气都可能含有腐蚀电路的矿物质。
- > 不要在肮脏或灰尘多的地方使用或存放。
- > 不要试图拆开。
- > 不要使其跌落、受敲打或震动。拿放不慎可能会破坏精密机件。
- > 不要将其放置在高温的地方。高温可能会缩短电子设备的寿命并可能损坏电池。
- > 不要放置在低温场所。
- > 不要用强力化学剂、清洁溶剂或强力去污剂擦拭。
- > 不要涂漆。

有关经认可的适用于 Vertu 手机的附件的详情，请向“Vertu 私人助理”查询。

耳机

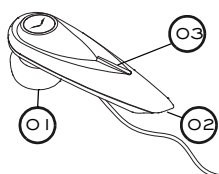

- 01 听筒
- 02 麦克风
- 03 发送 / 结束按钮

将耳机连接到 Vertu 手机：

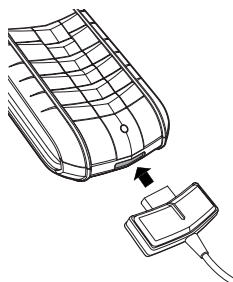

- > 如图所示，把耳机插头插入 Vertu 手机的底部。确保插头的方向正确。（您的耳机插头可能与图中所示的插头略有不同。）

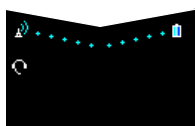

耳机图标会显示在信号强度指示符的下方。



- > 将听筒置于耳朵内。
- > 如图所示放置麦克风（较尖的一端）。

> 使用 Vertu 手机上的音量键调整到舒适的音量。

> 按发送 / 结束按钮 (03) 接听来电。

> 按发送 / 结束按钮结束通话。



当连接了耳机后，您可以将 Vertu 手机配置为自动接听。详情请参阅第 3-16 页上的“操作模式”。

充电器

此充电器可通过交流电插座快速安全地对 Vertu 手机的电池重新充电。

随 Vertu 手机提供的充电器应该适合在您所在的地区使用。不过，尝试连接充电器之前，每次都要先检查交流电插座的电气参数额定值是否适合充电器。

 **安全提示。**切勿尝试使用已损坏的充电器。若想获取一个新充电器来替换损坏的充电器，请与“Vertu 私人助理”联系。

安装充电器电缆

如果充电器带有可插拔的电缆，应在连接充电器之前先接上该电缆：

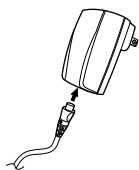

> 将充电器电缆插入充电器机身。

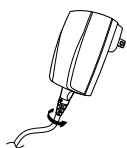

> 按箭头所指方向将电缆旋转四分之一圈，使其锁定到位。

> 采用相反的操作可拆下电缆。

将电缆连接到手机插头

如果您的充电器使用带有圆插头的固定电缆，您必须连接手机插头适配器：

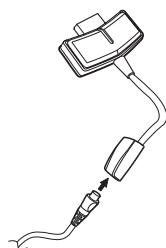

> 将充电器电缆插入适配器机身以进行连接。

电池充电

Vertu 手机的电池是可反复充电的，需要定期充电。

 **安全提示。**只可使用经认可的、专为 Vertu 手机设计的充电器和电池。

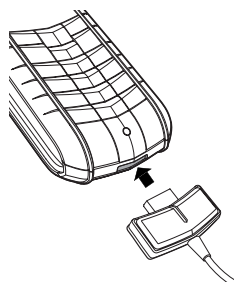

> 如图所示，把充电器插头插入 Vertu 手机的底部。确保插头的方向正确。（您的充电器插头可能与图中所示的充电器插头略有不同。）

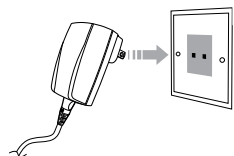

> 将充电器机体连接到交流电插座。

> 在大约 10 秒钟后，电池指示符会闪动，如果 Vertu 手机在打开状态，则会显示确认信息。

如果电池已完全放电，则可能稍过片刻屏幕上才会显示充电指示符。

电池完全充满后，电池充电指示符就会停止闪动。如果 Vertu 手机处于开机状态，则会短暂显示确认信息。

如果显示无法充电或充电失败，请尝试执行下列操作：

- > 从交流插座上拔出充电器。
- > 检查交流插座的电气参数额定值是否与充电器兼容。
- > 验证交流插座是否有电，电源开关是否已打开。例如，在许多旅馆房间内，交流插座用于照明，您可以从房间内的其它位置打开这些插座的开关。
- > 等候至少 10 秒钟，然后重新将充电器连接到交流插座。
- > 使用附近的已知能够提供电源的另一个交流插座。
- > 如果仍然无法充电，请联系“Vertu 私人助理”。

充电器与 Vertu 手机连接时，振动提示将会无效。

若要停止充电，例如当充电完成时，您可以：

- > 从交流插座上拔出充电器。
- > 从 Vertu 手机上拔出充电器插头，不可拉充电器电缆。

充电器可与数据电缆配合使用。

数据电缆

 Vertu 手机未附带数据电缆。所有 Vertu 商店都出售这种数据电缆。

如果与兼容的计算机结合使用，您可以通过数据电缆使用光盘上提供的“Vertu 数据套件”软件来管理手机及其数据。利用数据电缆，您还可以将 Vertu 手机用作调制解调器来传送数据或收发传真。有关将 Vertu 手机用作调制解调器的详情，请向服务供应商查询。

要将 Vertu 手机用作调制解调器，必须安装“Vertu 数据套件”。

连接数据电缆

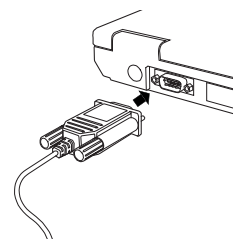

- > 把数据电缆的末端连接到兼容计算机的串行 (COM) 端口，并用螺钉固定，确保数据电缆正确连接。

> 拧紧螺钉。

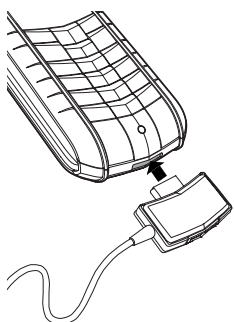

- > 确保已经开启了 Vertu 手机。
- > 把数据电缆插头插入 Vertu 手机的底部，如图所示（您的数据电缆插头可能与图中所示的插头略有不同）。

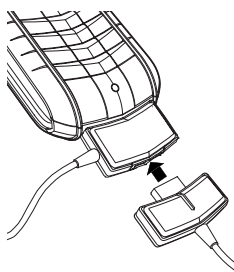

插入数据电缆后，如有必要，您还可把充电器也连接到 Vertu 手机上。

- > 把充电器插头插在数据电缆插头的背部，如图所示。

 如果耳机插头插入数据电缆插头的背部，耳机将不工作。

安装“VERTU 数据套件”

通过“Vertu 数据套件”，您可以用兼容计算机备份和还原手机数据，例如电话簿和日程表。您还可以与普遍使用的日程表及联系人管理应用程序（例如 Microsoft® Outlook®）进行同步。

安装“Vertu 数据套件”之后，计算机将重新启动。确保已经关闭了所有其它应用程序，并且在安装“Vertu 数据套件”前已保存了想要保存的所有数据。

- > 把 Vertu 光盘放到光盘驱动器中。
- > 选择所需的语言。播放完简介后，屏幕上会显示光盘目录菜单。
- > 单击“Vertu 数据套件”部分的 INSTALL Now（立即安装）按钮，开始安装。
- > 按照屏幕上的指示完成安装。

电池

 安全提示。请勿将电池扔进火里；应按照当地法规处理每块电池。请勿将电池作为生活垃圾处理。

取出电池之前，一定要先关闭手机并拔出充电器。

取出电池

- > 关闭 Vertu 手机并拔出充电器和所有附件。

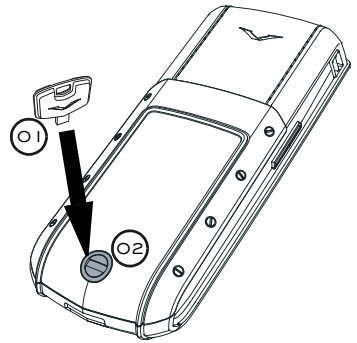

- > 让 Vertu 手机的背面朝向您，非常小心地将后盖释放键 (01) 插入锁定螺钉的插槽 (02) 中。确保释放键没有滑出插槽。

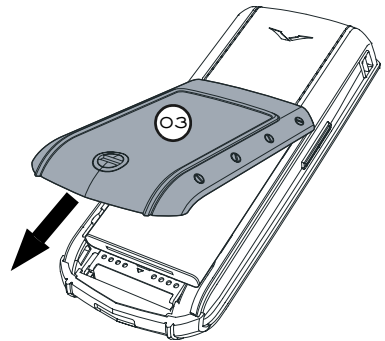

- > 将锁定螺钉 (02) 沿逆时针方向转四分之一圈，然后轻轻地来回转动（小于 45 度）后盖，并朝您身体的方向掀起 (03)，如图所示。如果在手机开机的情况下不小心打开了后盖，手机会自动关机。

安装电池

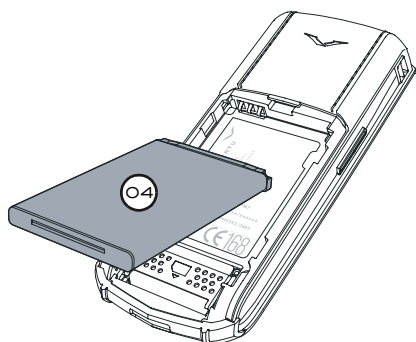

- > 从底部轻轻地来回转动电池 (04)，然后向上、向外扣出 Vertu 手机的电池。

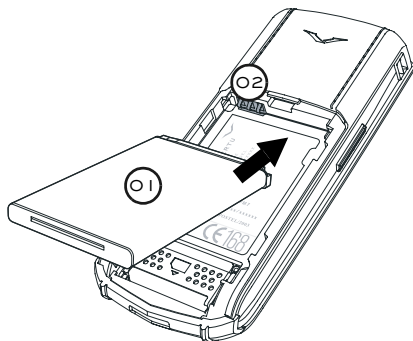

- > 插入电池 (01) 时先插入顶部。确保电池顶部的触点与电池舱内部的触点 (02) 对齐。

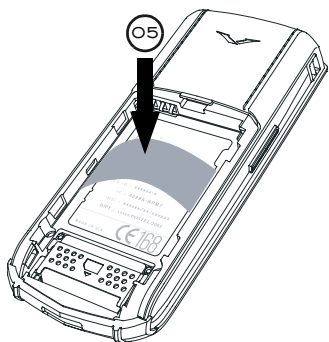

- > 如果没有立即重新插入同一块或另一块电池，请在重新装上后盖之前插入随 Vertu 手机提供的塑料片 (05)。

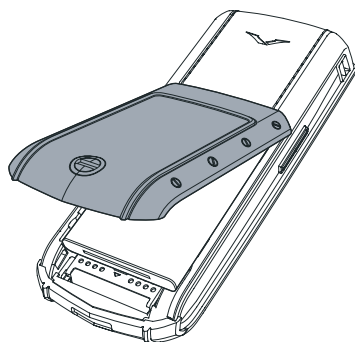

- > 轻轻转动后盖并将其滑动到位，直至发出一声轻响。只需轻压一下，后盖即可盖严，切勿用力过猛！如果后盖不容易关上，请将其取下，然后检查电池是否已正确插入。



如果将电池从您的 Vertu 手机中取出超过约两个小时，Vertu 手机将丢失日期和时间设置。

电池信息

您的 Vertu 手机由可充电电池供电。新电池需要经过两次或三次完全的充电和放电的过程，才能达到其最佳性能。电池可以进行数百次充电和放电，但它最终会耗尽。如果您注意到通话和待机时间比平时要短得多，说明需要一块新电池。请联系“Vertu 私人助理”，获取 Vertu 认可的电池。请只使用 Vertu 认可的电池，给电池重新充电时，请只使用 Vertu 认可的、适用于您的 Vertu 手机的充电器。

充电和放电

在不使用 Vertu 手机时，从交流插座上拔出充电器和 Vertu 手机。请不要让 Vertu 手机一直连到充电器上。过度充电可能会缩短电池寿命。如果搁置不用，完全充满的电池电量也会逐渐减少。过高和过低的温度可能会影响电池的充电能力。

电池保养和安全

电池的使用必须符合其预定用途。切勿使用任何已损坏的充电器或电池。

勿使电池短路。在硬币、夹子或钢笔等金属物体导致电池的正极 (+) 和负极 (-)（电池上的金属条）直接相接时，即会出现意外短路。例如，在口袋、钱包或包内装有一块备用电池时，就有可能发生这种短路情况。正负极短路会损坏电池和连接物体。

如果将电池放在过热或过冷的地方（例如，夏季或冬季门窗紧闭的车内），将会减少电池容量和缩短电池寿命。请尽量让电池温度保持在 15 至 25（59 至 77）。如果电池过热或过冷，Vertu 手机可能暂时无法工作，即使电池已完全充满时也是如此。在温度低于冰点时，电池的性能会明显受限。



安全提示。切勿将电池扔进火里。

应按照当地法规处理电池。如有可能，请回收电池。请勿将电池作为生活垃圾处理。

06 保密信息

Vertu 手机上的保密功能有助于防止您的手机和 SIM 卡被非法使用。

保密功能

您可以自己启动和更改某些保密功能。在本章中，这些功能被标记为“用户代码”。用户代码是预定义的号码，您必须在指定的时间（例如，Vertu 手机开机后）输入。

其他保密功能需要在服务供应商的帮助下才能启动。这种类型的保密功能在本章中标记为“网络服务”。使用网络服务保密功能可以限制执行您指定的某些操作，如拨打国际电话。

 我们建议您将保密码和 PIN 码都启动，以帮助防止以下情形发生：

- > 插入 SIM 卡后，您的 Vertu 手机被非法使用。
- > 您的 Vertu 手机插入了其他 SIM 卡而被非法使用。
- > 您的 SIM 卡在另一部手机上被非法使用。

 限制拨出电话后，仍然可以拨打您 Vertu 手机中设定的紧急号码，例如 112 或其它官方紧急号码。

下面是几项可以使用的保密功能：

<p>保密码 (用户代码)</p>	<p>将另一个 SIM 卡插入 Vertu 手机后需要输入保密码。您可能还需要在其它时间输入保密码，这取决于您设定的保密等级。详情请参阅第 6-2 页上的“保密码”。</p>
-----------------------	---

保密等级
(用户代码)

指定何时要求您输入保密码。保密等级有三个设定。选择手机，让 Vertu 手机在您插入另一个 SIM 卡后开启手机时提示您输入保密码。选择记忆，让 Vertu 手机在您插入不同的 SIM 卡后试图访问电话簿时提示您输入保密码。选择无将禁用保密码。默认保密等级是无。详情请参阅第 6-3 页上的“保密等级”。

PIN 码
(用户代码)

每次开启 Vertu 手机时都输入 PIN 码。详情请参阅第 6-4 页上的“PIN 码”。

通话限制服务
(网络服务)

限制来电和拨出电话。通话限制服务有六项设置。选择禁止拨出电话将限制所有拨出电话。选择国际电话将限制从您所在国家 / 地区拨出的所有国际电话。选择禁拨国际电话，至本国除外后，除了拨至您所在国家 / 地区的电话以外，所有国际电话都会被限制。选择禁止所有来电将限制所有来电。当您在国外时，可选择国际漫游时禁止来电以限制所有来电。选择取消所有通话限制将取消所有限制设定。有关通话限制服务的详情，请参阅第 6-5 页上的“通话限制服务”。

固定拨号 (网络服务)

只允许拨出指定的电话号码。您需要输入 **PIN2** 码才能在固定拨号清单中储存和编辑号码。

有关固定拨号的详情，请参阅第 6-6 页上的“固定拨号”。

PIN2 码 (网络服务)

在启动某些功能（如固定拨号）之前，需要输入 **PIN2** 码。有些 SIM 卡附带 **PIN2** 码。

有关 **PIN2** 码或如何更改 **PIN2** 码的详情，请向服务供应商咨询。

封闭用户组 (网络服务)

指定您可以与其相互通话的一组用户。您可以指定多个组。封闭用户组有三个设定。

选择预设，可指定组成员（您与服务供应商商定）可以与您相互通话。

选择开启，可输入要指定的组号。

选择关闭，将关闭封闭用户组功能。

默认情况下，封闭用户组功能处于关闭状态。

有关封闭用户组的详情，请参阅第 6-7 页上的“封闭用户组”。

保密码

(用户代码)

保密码有助于防止您的 Vertu 手机被非法使用。您需要先输入保密码，然后才能执行下列操作：

- > 插入新的 **SIM** 卡后开启手机。
- > 删除电话簿的内容。
- > 恢复默认设定。
- > 更改保密等级。

默认保密码是“12345”。

 如果您连续五次输入错误的保密码，Vertu 手机在随后的五分钟内将不会接受正确的保密码。在这五分钟内，Vertu 手机会在您尝试输入保密码时显示错误（即使您输入的保密码是正确的）。

更改保密码

- 
- > 从待机状态屏幕中，按功能表。
 - > 滚动至设定。
 - > 按选择。
 - > 滚动至保密设定。
 - > 按选择。
 - > 滚动至更改接入码。
 - > 按选择。更改保密码出现。
 - > 按选择。



- > 输入当前的保密码。
- > 按确认。

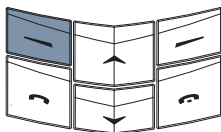

- > 输入您选定的五个新数字。
- > 按确认。

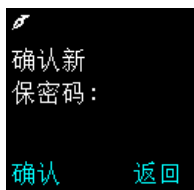
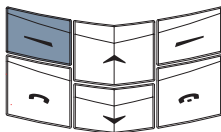

- > 再次输入新号码进行验证。
 - > 按确认。屏幕上会出现确认信息。
- 不要让别人知道新代码，并将它保存在一个安全的地方。

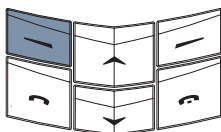

 更改保密码时要避免与紧急号码（例如 112）类似。

如果忘记了保密码，请与“Vertu 私人助理”联系寻求帮助。

保密等级

（用户代码）

使用保密等级功能可以指定何时要求您输入保密码。

更改保密等级

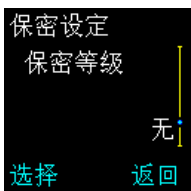

- > 从待机状态屏幕中，按功能表。
- > 滚动至设定。
- > 按选择。

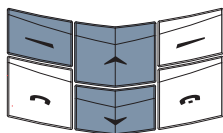

- > 滚动至保密设定。
- > 按选择。
- > 滚动至保密等级。
- > 按选择。



- > 输入保密码。
- > 按确认。

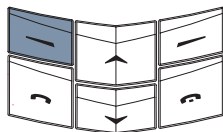

- > 滚动至以下某项：手机、记忆或无。
- > 按确认。屏幕上会出现确认信息。

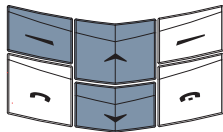

 更改保密等级时，最近拨打的号码清单中的号码将被删除。

PIN 码

(用户代码)

PIN 码有助于防止您的 SIM 卡被非法使用。启动 PIN 码功能后，每次开启 Vertu 手机时都需要输入 PIN 码。PIN 码随同 SIM 卡一起提供，或者由服务供应商提供。

PIN 码功能的默认设定由服务供应商规定。



如果连续三次输入错误的 PIN 码，SIM 卡将被禁用。

如果 SIM 卡被禁用，请输入 PUK 码。

PUK 码不能更改。如果连续 10 次输入错误的 PUK 码，您的 SIM 卡将被永久禁用。

要获取 PUK 码，请向服务供应商咨询。

启动 PIN 码

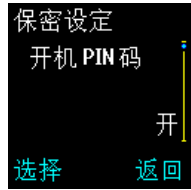

> 从待机状态屏幕中，按功能表。

> 滚动至设定。

> 按选择。

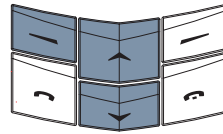

> 滚动至保密设定。

> 按选择。开机 PIN 码出现。

> 按选择。



> 输入 PIN 码。

> 按确认。

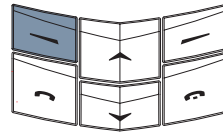

> 滚动至开。

> 按确认。屏幕上会出现确认信息。

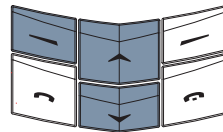

更改 PIN 码

 必须先启动 PIN 码，才能进行更改。

更改 PIN 码：



- > 从待机状态屏幕中，按功能表。
- > 滚动至设定。
- > 按选择。

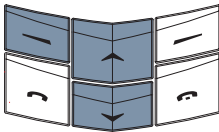

- > 滚动至保密设定。
- > 按选择。
- > 滚动至更改接入码。
- > 按选择。
- > 滚动至更改 PIN 码。
- > 按选择。



- > 输入 PIN 码。
- > 按确认。



- > 输入您选定的四到八个数字。
- > 按确认。
- > 再次输入号码进行验证。
- > 按确认。屏幕上会出现确认信息。





通话限制服务

(网络服务)

使用通话限制服务可以限制您指定的来电和去电。

设定通话限制服务

 您需要输入限制密码才能设定通话限制服务。要获取限制密码，请向服务供应商咨询。

设定通话限制服务：

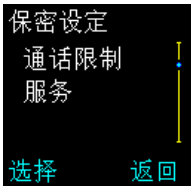

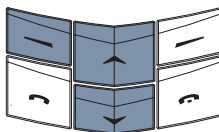

- > 从待机状态屏幕中，按功能表。
- > 滚动至设定。
- > 按选择。

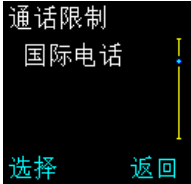

- > 滚动至保密设定。
- > 按选择。
- > 滚动至通话限制服务。
- > 按选择。

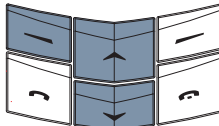

- > 滚动至以下某项：禁止拨出电话、国际电话、禁拨国际电话，至本国除外、禁止所有来电或国际漫游时禁止来电。
- > 按选择。

- > 按启动。
- > 输入限制密码。
- > 按确认。屏幕上会出现确认信息。

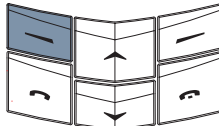

 限制拨出电话时，仍然可以拨打在您 Vertu 手机中设定的紧急号码，例如 112 或其它官方紧急号码。

取消通话限制选项：



- > 从待机状态屏幕中，按功能表。
- > 滚动至设定。
- > 按选择。
- > 滚动至保密设定。
- > 按选择。
- > 滚动至通话限制服务。
- > 按选择。

取消一个通话限制选项：

- > 滚动至所需选项。
- > 按选择。
- > 滚动至取消。
- > 按确认。
- > 输入限制密码。

取消所有通话限制选项：

- > 滚动至取消所有通话限制。
- 屏幕上会出现确认信息。

固定拨号

(网络服务)

固定拨号功能只允许拨打您指定的号码。

设定固定拨号

- ☑ 您需要输入 **PIN2** 码，才能在固定拨号清单中储存和编辑号码。有些 **SIM** 卡附带 **PIN2** 码。详情请向服务供应商咨询。

设定固定拨号：

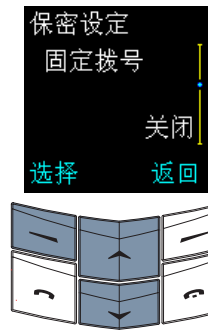

- > 从待机状态屏幕中，按功能表。
- > 滚动至设定。
- > 按选择。
- > 滚动至保密设定。
- > 按选择。
- > 滚动至固定拨号。
- > 按选择。



- > 滚动至以下某项：开启、关闭或号码清单。
- > 按选择。
- > 输入 PIN2 码。
- > 按确认。屏幕上会出现确认信息。

- ☑ 在启用了固定拨号的情况下，仍然可以拨打您 **Vertu** 手机中设定的紧急号码，例如 **112** 或其它官方紧急号码。

封闭用户组

(网络服务)

封闭用户组功能指定您可以与其相互通话的一组用户。您还可以指定多个组。

设定封闭用户组

设定封闭用户组：

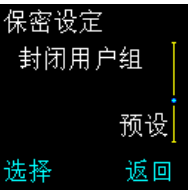

从待机状态屏幕中，按功能表。

滚动至设定。

按选择。

滚动至保密设定。

按选择。

滚动至封闭用户组。

按选择。



滚动至以下某项：开启、关闭或预设。

按确认。

输入组号。

按确认。屏幕上会出现确认信息。

在只允许拨打封闭用户组电话的情况下，仍然可以拨打您 Vertu 手机中设定的紧急号码，例如 112 或其它官方紧急号码。

有关封闭用户组的详情，应向服务供应商咨询。

07 快捷方式、图标和屏幕保护程序

快捷方式

使用 Vertu 手机上的下列键盘快捷方式，可以快速访问常用功能，并且将需要按多个键盘键的操作简化为只需按一个按钮。

从待机状态屏幕中

- 访问电话簿 > 按向上滚动键可访问电话簿名单的开始处。
- > 按向下滚动键可访问电话簿名单的末尾处。

- 查看最近拨打的号码清单 > 按发送键。

- 启动操作模式 > 快速按电源键一次。
- > 滚动到所需的操作模式。
- > 按确认。

通话期间

- 使通话处于保留状态 > 按发送键。
- 接听来电 > 按发送键。

编写文字信息期间

- 在预想式文字输入法和基本文字输入法之间切换 > 按住选项。
- 在大小写之间切换 > 按 # + 键。
- 在字母和数字之间切换 > 按住 # + 键。
- 插入数字 > 按住所需的数字键，直到该数字出现。
- 插入句点 > 按 1 键。
- 插入特殊字符或符号 > 根据需要，按 * + 键数次，以插入所需的符号。

查看日程表期间

- 选择当天的日期 > 按住 # + 键。

从菜单或子菜单中

- 返回待机状态屏幕 > 按结束键。

屏幕图标

屏幕图标有助于您一眼就看出 Vertu 手机的状态。下面描述的部分特性和功能与网络有关。

电池和信号图标

电池电量和信号强度图标显示在屏幕的上端。每个图标旁边最多可以有五个点。



信号强度图标显示在屏幕的左侧。信号图标旁边的点越多，说明网络信号越强。



电池电量图标显示在屏幕的右侧。电池图标旁边的点越多，说明电量等级越高。

状态图标

待机状态屏幕中电池电量和信号强度指示符的下面可能显示以下一个或多个图标。

只有在 SIM 卡启用了两条线路的情况下，才会显示带星号 (*) 标记的图标。详情请向服务供应商咨询。

通话中图标

通话过程中，屏幕的右侧会显示通话中图标。



您当前正在通话。

当前操作模式图标

下面的一个当前操作模式图标将显示在屏幕左侧，指示当前正在使用的操作模式。详情请参阅第 3-16 页上的“操作模式”。



标准



无声



小声



大声



寻呼机



耳机。只有在首次使用时已连接了 Vertu 耳机之后才会有。

当前功能图标

当前功能图标显示在屏幕左侧，表示当前正在使用的功能。



键盘已被锁定。



有来电或收到短信时声音提示不发出声响。



免提功能处于启用状态。



麦克风处于无声状态。

信息图标

信息图标显示在屏幕的左侧，表示您收到了文字信息或语音邮件信息。



(网络服务) 您收到了文字信息。



(网络服务) 您收到了语音邮件信息。



(网络服务) 您收到了通过线路 1 发来的语音邮件信息。*



(网络服务) 您收到了通过线路 2 发来的语音邮件信息。*



(网络服务) 您收到了通过线路 1 和 2 发来的语音邮件信息。*

闹钟图标

如果您设定了 Vertu 手机的闹钟，屏幕右侧会显示闹钟图标。



闹钟已设定。

当前线路图标

只有在 SIM 卡启用了两条线路时，才会显示当前线路图标。详情请向服务供应商咨询。







线路 1 处于启用状态。*



线路 2 处于启用状态。*





来电转接图标

如果您已将所有语音来电转接到另一个号码（例如语音邮件号码）上，则会显示来电转接图标。

-  您已转接了所有的语音来电。
-  您已转接了线路 1 上的所有语音来电。 *
-  您已转接了线路 2 上的所有语音来电。 *
-  您已转接了线路 1 和 2 上的所有语音来电。 *

通话状态指示符

在您通话时，屏幕上来电者姓名或号码旁边会显示下面某些图标。

-  正在通话中。
-  通话处于保留状态。
-  来电者已挂断电话。
-  传真来电处于启用状态。
-  数据来电处于启用状态。

电话簿条目类型图标

类型图标指示与电话簿条目关联的号码或文字项类型。



电话簿条目的默认号码带下划线，如第一个示例中所示。

如果来电者的号码已储存在电话簿中，则当接到他（她）的来电时，与号码类型关联的图标会显示在屏幕上来电者的姓名旁边。

-  一般。这是默认号码。如果使用的是手机内存，则该图标是显示在电话簿条目旁边的唯一图标。
-  一般
-  手机
-  家
-  办公室
-  传真
-  电邮
-  邮寄地址
-  备注

文字信息图标

下列图标可能显示在文字信息资料夹的信息清单中，用于表示文字信息的状态。

-  （收件箱资料夹）文字信息尚未读取。
-  （其他任何文字信息资料夹）文字信息尚未发送。
-  您发送的文字信息已被发送出去。

文字输入法图标







输入文字时（例如，编写文字信息或增加电话簿条目时），可能会显示下面一个或多个图标。

-  您当前使用的是数字输入法。
-  您当前使用的是特殊字符。
-  （仅限中文）您当前使用的是中文输入法。
-  （仅限中文）您当前使用的是笔画输入法。
-  （仅限繁体中文）您当前使用的是注音输入法。
-  （仅限简体中文）您当前使用的是拼音输入法。
-  （仅限英文）您当前使用的是基本文字输入。
-  （仅限英文）您当前使用的是预想式文字输入法。
-  （仅限英文）您当前使用的是句首字母大写。
-  （仅限英文）您当前使用的是大写。
-  （仅限英文）您当前使用的是小写。

操作模式图标



下列操作模式图标显示在操作模式名称的旁边，帮助您确定要选择的操作模式。

可以从操作模式菜单或者通过快速按电源键来访问操作模式清单。

-  标准
-  无声
-  小声
-  大声
-  寻呼机
-  耳机。只有在从操作模式菜单中访问操作模式清单时才出现。
-  关机。只有在通过快速按电源键来访问操作模式清单时才出现。

日程表备注图标

当设定和查看日程表备注时，日程表备注中可能出现下列图标，以表示设定了闹钟，或者表示日程表备注设定为重复。

-  日程表备注附带闹钟。
-  日程表备注设定为每间隔选定的时间重复一次。

进度指示符

当 Vertu 手机等待网络响应时（例如发送文字信息时），会显示下面的进度指示符。

-  进度指示符具有动画效果，以显示 Vertu 手机正在与网络进行通讯。应等待通讯完成，再按手机上的任意键。

屏幕保护程序

屏幕保护程序旨在维护 Vertu 手机屏幕在其使用寿命期间的质量。它可以确保屏幕上的内容定时更新，并且避免使任何像素（例如组成电量或信号强度图标的像素）持续保持活动状态。如果像素长时间处于活动状态，则会在应该保持非活动状态时，在屏幕上变成“鬼影”，或者在它们处于活动状态时变得比较暗淡。

屏幕保护程序会自动在最后一次按键后延迟一段时间启动。可以根据您的喜好设定此延迟。设定的延迟范围可以为 25 秒到 1 小时。要退出屏幕保护程序，请按任意选择键。

 您无法禁用 Vertu 手机的屏幕保护功能。

启动屏幕保护程序后，当前的屏幕内容会隐藏，而显示屏幕保护程序画面。如果在屏幕保护程序处于活动状态时按键，将自动恢复屏幕内容，不会丢失任何信息。屏幕保护程序在屏幕垂直方向上的位置每分钟都发生变化，以确保屏幕保护程序自身不会保持静止。

除了按键外，还有一些事件也会导致屏幕保护程序暂停。例如，如果连接充电器，屏幕保护程序将暂停，以显示充电的确认信息。发生该事件后，屏幕保护程序将等待延迟时间，然后再次启动。

屏幕保护程序画面



- > 01 时钟：显示当前的时间。要正确显示此部分，必须设定正确的当地时间。
- > 02 信号强度指示计：显示您当前所在位置的信号强度。彩色填充等级显示最大信号强度百分比。纯蓝色填充表示接收的信号很强。无填充等级的红色图标表示没有接收到信号。
- > 03 月相周期：显示当前月相的近似表示。纯白色表示满月，空表示新月（没有月亮）。要使其部分正确显示，必须设定正确的日期。
- > 04 电池电量指示计：显示电池中剩余的电量。彩色填充等级显示最大电量百分比。纯蓝色填充表示电池已充满。红色图标和填充等级表示电池电量等级低于最大电量的 20%。
- > 05 提示条：显示已收到信息还是未接来电。如果自上一次按键以来有事件发生，则提示条将从未启动状态（灰色 / 清除）变为启动状态（红色）。

更改屏保延迟

更改屏幕保护程序时间延迟：

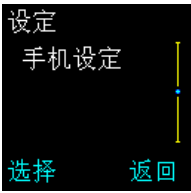

- > 从待机状态屏幕中，按功能表。
- > 滚动到设定。
- > 按选择。
- > 滚动到手机设定。
- > 按选择。

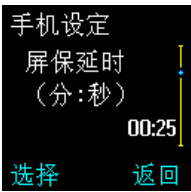
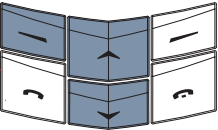

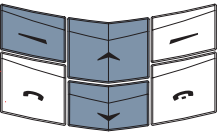

- > 滚动到屏保延时（分：秒）。
- > 按选择。

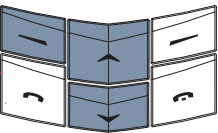

以分钟或秒为单位输入延迟时间。使用滚动键可以在分钟和秒之间切换。最短延迟时间为 25 秒，最长延迟时间为 60 分钟。

- > 按确认。



 您无法禁用 Vertu 手机的屏幕保护功能。

08 附加信息

安全信息

交通安全

驾车时不要手持手机。如果要使用手机，无论要以任何方式使用手机，都要先停车。不要将手机放在座位上或可能在碰撞或急刹车时会移动的地方。

公路上不允许使用控制车灯或喇叭的提示器。

记住，行车安全始终是最重要的！

操作环境

记住，在任何地方都要遵守所实施的特别规定。在禁止使用手机的地方或可能造成干扰或危险时，应关闭手机。

将手机或任何附件连接其它设备时，请阅读该设备的用户指南，详细了解其安全说明。不可连接不兼容的产品。

与其它移动无线发射设备一样，为设备的有效操作和人身安全起见，建议该设备只以正常的操作方式使用。每当打开手机和随身携带手机时，请使用经认可的包装盒。

电子设备

多数现代电子设备都会防御无线电射频 (RF) 信号。但是，某些电子设备可能不能防御您的无线手机所发出的无线电射频信号。

起搏器

起搏器生产商建议无线手机和起搏器之间的距离至少保持 15 厘米（6 英寸），以避免对起搏器产生干扰。这些建议与“无线技术研究所” (Wireless Technology Research) 的独立研究结果和建议一致。

对于装有起搏器的人士：

- 如果手机为开机状态，则务必将其与起搏器之间的距离保持在 15 厘米（6 英寸）以上；
- 不可把手机放在胸部的口袋中；
- 使用耳机时，应将耳机置于与起搏器不同侧的耳内，以减少可能产生的干扰。

如果怀疑产生干扰，请立即关闭手机。

助听器

某些无线手机可能会干扰某些助听器。出现此类干扰时，请向服务供应商咨询。

其它医疗设备

任何无线电发射设备（包括无线手机）的操作，都可能会对无适当保护机制的医疗设备的功能造成干扰。若有任何疑问或不确定医疗设备是否能防御外来无线电射频能量，可向医生或医疗设备生产商咨询。

在任何明文规定要关闭手机的医院或保健场所，请关掉手机。医院或保健场所可能在使用对外来无线电射频能量敏感的设备。

汽车

无线电射频信号可能会影响汽车中未正确安装或防御不足的电子系统（例如，电子燃油喷射系统、电子防滑（防锁）制动系统、电子速度控制系统、安全气囊系统）。

请向汽车生产商或其代理商查询有关汽车的情况。您也应该向汽车附加设备的生产商咨询有关情况。

不要将手机及其部件或附件与可燃液体、气体或易爆物品存放在同一货舱中或一同搬运。

对于装有气囊的汽车，请记住，气囊膨胀时会产生巨大压力。不可将任何物体，包括固定的或可移动的无线电设备，放置在气囊的上方或气囊膨胀时会占用的地方。如果车用无线电设备安装不正确，会在气囊膨胀时造成严重伤害。

飞机

登机前请关闭手机。在飞机上使用无线手机可能会对飞机的操作造成危险，扰乱无线网络。飞机上使用手机也可能是违法行为。在美国，按照 FCC 规定，禁止在飞行途中使用 Vertu 手机。

不遵守这些条例可能会导致违反者被禁止使用手机服务或受到法律制裁，或者同时导致这两种结果。

明文规定的场所

在明文规定要求关机的场所，请关闭手机。

可能引起爆炸的地方

在可能引起爆炸的任何地方，请关闭手机，并遵守所有标记和指示。在这类地方若出现火花就可能引起爆炸或火灾，导致人身伤亡。

我们建议用户在加油站（维修站）时关闭手机。在此也提醒用户必须遵守在燃料库（燃料储存和分销地区）、化学工厂或进行爆破作业的地方禁止使用无线设备的有关规定。

可能发生爆炸的地区一般都设有明确的标识，但也可能被忽略。这些区域包括船甲板的下层、化学物品运输或储存设施、以液化石油气（如丙烷和丁烷）为动力的汽车、空气中含有化学物质或微粒（例如颗粒、灰尘或金属粉末）的地区，以及任何其它通常要求您关闭汽车引擎的地方。

防水



Vertu 手机的专用附件达不到与手机相同的耐用性或防水规格。例如，充电器只能在干燥环境中使用。切勿在充电器受潮或变湿时使用它们。

- > 您可以在雨中使用 Vertu 手机，但不可将它浸水。
- > 打开后盖前，请先将 Vertu 手机晾干，以防手机内部进水。SIM 卡和电池不防水。
- > 切勿在附件插头变湿或受潮时对 Vertu 手机充电。
- > 切勿在 Vertu 手机变湿或受潮时使用附件。



确保 Vertu 手机内部和后盖密封处保持干燥、清洁，并且没有任何异物。异物可能会破坏密封效果，导致手机无法防水。

规格

体积	78 立方厘米（4.76 英寸 ³ ）
重量	173 克（6.10 盎司）
长度	108 毫米（4.25 英寸）
宽度	43 毫米（1.69 英寸）
厚度	22 毫米（0.86 英寸）

电源管理

电池容量	760 毫安小时
最大通话时间	2.5 至 4 小时 **
最大待机时间	100 至 150 小时 **

** 取决于网络。 ** 操作时间因使用和位置的不同而有所不同

保养和维修

您的 Vertu 产品是用最优质的材料加工而成，必须细心保养，使其保持最佳状态。

 因不遵守这些保养说明而导致 Vertu 手机损坏的情况不在保修范围之内。

陶瓷和蓝宝石

陶瓷和蓝宝石是非常坚硬的材料，但也易碎或易被其它更坚硬的材料或物体刮伤。此外，如果掉落的话，也可能会损坏。

请避免以下情况：

- > 与其它坚硬物体及材料接触，例如，钻石首饰（尤其是戒指和耳环）、指甲锉、砂纸、磨料、石英晶体、金属氧化物、氮化物和碳化物。
- > 将本产品掉落在坚硬表面上或用本产品敲打坚硬表面。
- > 在坚硬表面上不断摩擦。

皮套

所有 Vertu 皮套产品均由专业工艺人员制作。每个皮套的皮质都是独特的，都具有自然纹理，这些纹理是上好皮革的独特体现，而不是缺点或瑕疵。所有皮套都可能损坏，因此应该妥善保养。

请避免以下情况：

- > 长时间与水接触，或暴露在湿度高的地方。
- > 掉落在坚硬的表面上，在坚硬的表面上摩擦或碰撞。
- > 暴露在太冷或太热的地方。
- > 与油性物质、化妆品和溶剂接触。

金属

Vertu 金属部分是按照高标准制成的，必须妥善保养以保护其外观。Vertu 精致的金属部分具有高抗蚀性，但是仍需要擦拭以擦除指纹。尽可能将其放置在柔软的套子中；擦拭时只可用 Vertu 推荐的清洁布。

请避免以下情况：

- > 与化学物品接触，例如，溶剂、碱性和酸性溶液、可乐类饮料和长时间接触盐水。如果接触上述液体，请尽快用干净、柔软的布擦拭。
- > 与尖锐的物体接触。
- > 掉落在坚硬表面上或在坚硬表面上敲打。

微纤维清洁布

微纤维清洁布可以手洗，可用于擦拭表面和擦除指纹。擦拭前，表面必须无灰尘，因为灰尘微粒在擦拭时可能会损坏金属表面。

 不可使用首饰清洁剂，因为它可能会影响该产品的机件，使担保无效。

一般保养提示

- > 请保持 Vertu 手机干燥。降雨、潮气以及各种类型的液体或湿气都可能含有腐蚀电路的矿物质。如果设备变湿，请取出电池，等设备完全干燥之后再重新装上电池。
- > 请不要在无尘、肮脏的地方使用或存放 Vertu 手机。否则，它的活动部件和电子组件可能会受损。
- > 不要在过热的地方存放 Vertu 手机。高温可能会缩短电子组件的寿命、损坏电池，还可能会使某些塑料件变形或融化。
- > 不要在过冷的地方存放 Vertu 手机。当 Vertu 手机返回到其正常温度时，内部可能形成潮气，这样会损坏电子组件。
- > 不要尝试使用本指南中未介绍的方法打开 Vertu 手机。
- > 不要掉落、敲打或摇晃 Vertu 手机。拿放不慎可能会破坏内部电路板和精密机件。

索引

- A**
- 按键
 - 电源 1-4
 - 私人助理 1-1
 - 选择 1-1, 1-3, 7-5
 - 安全设定 3-25
 - 安装
 - 电池 1-2, 5-5
 - SIM卡 1-2
- B**
- 保管短信文档资料夹 3-10
 - 保密 6-1
 - 等级 6-1
 - 封闭用户组 6-2
 - 固定拨号 6-2
 - PIN码 6-1
 - PIN2码 6-2
 - 通话限制服务 6-1
 - 保密码 6-2
 - 笔画文字输入法, 繁体中文 1-13
 - 笔画文字输入法, 简体中文 1-11
 - 编辑
 - 范例 3-10
 - 号码 2-13
 - 文字信息 3-8
 - 姓名 2-13
 - 拨打 1-6
 - 拨打电话 1-6
 - 拨打多个电话 4-6
- C**
- 菜单
 - 使用 3-2
 - 选项 3-1
 - 操作模式 3-16
 - 重命名 3-18
 - 个性化 3-17
 - 启动 3-16
 - 查看电话簿条目 2-5
 - 持握手机 1-6
 - 重拨上一个号码 1-6
 - 充电
 - 电池 5-4
 - 充电器 5-2
 - 重命名
 - 操作模式 3-18
 - 个人资料夹 3-11
 - 储存, 文字信息 3-4
- D**
- 电池 5-4
 - 安装 1-2, 5-5
 - 充电 5-2
 - 充电指示符 1-5
 - 取出 5-4
 - 电话簿 2-1, 2-5
 - 拨打电话 2-5
 - 多个条目 2-3
 - 组织 2-8
 - 电话簿查看类型 2-5
 - 电话簿条目
 - 编辑 2-13
 - 编辑号码 3-14
 - 编辑姓名 2-13
 - 查找 2-2, 2-5, ??, 2-6
 - 访问 2-2
 - 复制 2-8
 - 更改号码类型 2-13
 - 更改默认号码 2-4
 - 删除 2-13
 - 添加 2-2
 - 添加文字 2-4
 - 读取文字信息 1-21
 - 选项 3-6
 - 短信模式 3-4, 3-13
 - 短信设定 3-12
 - 短信中心号码 3-12
 - 多个通话
 - 拨打 4-6
 - 结束两个通话 4-6
 - 在通话之间切换 4-6
- E**
- 耳机 3-18, 5-1
- F**
- 发送
 - 名片 2-7
 - 文字信息 2-6, 3-3
 - 发送报告 3-13
 - 发送文字信息 3-13
 - 范例 3-5, 3-10
 - 编辑 3-10
 - 繁体中文输入法 1-13
 - 分组, 来电者 2-10
 - 附件 5-1
 - 充电器 5-2
 - 耳机 5-1
 - 复制电话簿条目 2-8
 - 复制条目 2-8, 2-9
 - 个别地 2-9
 - 仅默认号码 2-9
 - 所有 2-9
 - 逐个 2-8
- G**
- 个人资料夹 3-11
 - 重命名 3-11
 - 打开 3-11
 - 访问 3-11
 - 删除 3-11
 - 添加 3-11
 - 个性化操作模式 3-17
 - 固定拨号 6-2
 - 国际电话 1-6
- H**
- 号码
 - 在文字信息中使用 3-8
 - 回复, 文字信息 3-7
 - 会议通话 4-7
- J**
- 基本文字输入法 1-16
 - 切换到预想式文字输入法 1-19

收件箱资料夹 3-9
 计算机, 连接到 5-3
 键盘 1-3
 解除锁定 1-8
 锁 1-8
 简体中文输入法 1-10
 解除锁定, 键盘 1-8
 接听来电 1-6
 紧急号码 1-7
 警告音 3-18
 静音 4-5
 拒绝通话 1-6

K

开机 1-4
 快捷方式 7-1
 快速拨号 2-8, 3-21, 4-1
 查看指定的条目 4-2
 启动 4-1
 选项 4-2
 指定号码 4-1

L

来电等待 3-21, 4-3
 结束两个通话 4-4
 启动 4-3
 使用 4-3
 在通话之间切换 4-4
 来电提示 3-17
 来电者分组 2-10
 重命名 2-12
 设定铃声 2-12
 添加单个条目 2-11
 添加姓名 2-11
 移除姓名 2-12
 来电转接 3-25
 取消 3-26
 选项 3-25
 铃声 3-17
 设定 3-17
 为分组设定 2-12

M

麦克风 1-1
 免提功能 4-3
 名片 2-7
 发送 2-7
 接收 2-7
 默认设定, 恢复 3-25

N

闹钟 3-18
 内存
 SIM 卡 2-1
 手机 2-1

P

PIN 代码
 输入您的 1-4
 PIN 码 6-1
 拼音文字输入法 1-10
 屏保延迟 7-6
 屏幕保护程序 7-5
 屏幕图标 1-5, 7-2

Q

取出
 电池 5-4
 个人资料夹 3-11

R

任何键接听 3-21
 日程表 3-27
 拨打电话提示 3-30, 3-31
 查看当日备注 3-28
 创建备注 3-28
 复制文字信息到 3-8
 设定 3-27
 设定日期 3-27
 设定时间 3-27
 提示 3-29
 提示备注 3-29
 周年纪念备注 3-31
 自动删除 3-28
 日程表备注 3-28
 创建 3-29
 访问 3-33
 删除 3-28
 选项 3-28, 3-33, 3-34

S

SIM 服务 3-35
 SIM 卡
 安装 1-2
 更改 1-4
 SIM 卡内存 2-1
 复制到手机内存 2-8
 检查状态 2-10
 删除
 电话簿条目 2-13
 个人资料夹 3-11
 号码 2-13
 通话清单 3-15
 文字信息 1-21, 3-4, 3-12
 设定 3-18
 安全 3-25
 分组铃声 2-12
 警告音 3-18
 铃声 3-17
 声音提示 3-16
 时间 1-4, 3-20
 网络选择 3-23
 问候语 3-22
 信息提示 3-17
 音量 3-17
 语言 3-22
 振动提示 3-17
 声音提示 3-16
 时间 3-18, 3-19
 更改时间 3-20
 设定 1-4
 设定格式 3-20
 时钟 3-19
 更改时间 3-20
 闹钟 3-18
 屏幕 3-19
 设定 1-4
 隐藏 3-19
 手机内存 2-1
 复制到 SIM 卡内存 2-8
 更改号码类型 2-13
 检查状态 2-10
 手机设定 3-22
 收件箱资料夹 3-9
 数据电缆 5-3

输入文字

- 笔画文字输入法, 繁体中文 1-13
- 笔画文字输入法, 简体中文 1-11
- 插入符号 1-12, 1-15, 1-17, 1-20
- 基本文字输入法 1-16
- 简体中文输入法 1-10
- 拼音文字输入法 1-10
- 切换到数字输入法 1-12, 1-15, 1-20
- 文字输入屏幕, 英文 1-16
- 文字输入屏幕, 中文 1-10, 1-13
- 英文输入法 1-16
- 预想式文字输入法 1-18
- 在输入法之间切换 1-12, 1-16, 1-20
- 注音文字输入法 1-14
- 书写文字信息 1-21, 3-3
 - 使用基本文字输入法 1-17
 - 使用预想式文字输入法 1-18
 - 使用“笔画”文字输入法, 繁体中文 1-13
 - 使用“笔画”文字输入法, 简体中文 1-11
 - 使用“拼音”文字输入法 1-10
 - 使用“注音”文字输入法 1-14
- 数字键 1-3
- 私人助理 1-9
- 私人助理键 1-9
- 锁定, 键盘 1-8

T

- 提示备注 3-29
- 调制解调器, 将手机用作 5-3
- 通话
 - 结束或拒绝 1-6
 - 接听 1-6
 - 紧急 1-7
 - 未接 3-14
 - 已拨号码 3-14
 - 已接 3-14
- 通话保留 4-5
- 通话计费 3-16
- 通话记录 3-14
 - 通话时间 3-14
 - 选项 3-15
- 通话清单 3-14
 - 查看号码 3-15
 - 删除 3-15
 - 删除号码 3-15
- 通话设定 3-20
 - 本机号码发送 3-21
 - 快速拨号 3-21
 - 来电等待 3-21
 - 任何键接听 3-21
 - 自动重拨 3-21
- 通话时间 3-15
- 通话限制 6-1
- 通话中功能 4-5
- 通信设定 3-23
- 图标 7-2
 - 操作模式 3-16
 - 显示 1-5

W

- VERTU 私人助理 1-9

网络服务

- 本机号码发送 3-21
- 封闭用户组 6-2
- 固定拨号 6-2
- 会议通话 4-7
- 来电等待 4-3
- 来电转接 3-25
- PIN2 码 6-2
- SIM 服务 3-35
- 通话保留 4-5
- 通话计费 3-16
- 通话限制 6-1
- 信息 3-3
- 信息广播服务 3-23
- 语音邮件 3-24
- 转接通话 4-6
- 网络选择 3-23
- 未接来电 3-14
- 问候语 3-22
- 文字信息 1-21, 3-3
 - 编辑 3-8
 - 操作模式 3-13
 - 插入范例 3-5
 - 插入号码 3-5
 - 插入条目 3-4
 - 储存 3-4
 - 从电话簿插入信息 3-4
 - 读取 1-21, 3-6
 - 发送 1-21, 2-6, 3-3, 3-3, 3-15
 - 发送报告 3-13
 - 复制到日程表 3-8
 - 更改标题 3-8
 - 回复 3-7
 - 清除文字 3-4
 - 删除 1-21
 - 删除多条 3-12
 - 设定 3-12
 - 设定格式 3-12
 - 使用号码 3-8
 - 书写 1-21
 - 提示音 3-17
 - 退出 3-5
 - 信息发送 3-13
 - 移动到资料夹 3-8
 - 语言设定 3-24
 - 转发 3-7

X

- 信号强度指示符 1-5
- 姓名, 请参阅“电话簿条目” 2-2
- 选择, 内存类型 2-1

Y

- 已拨号码 3-14
- 已接来电 3-14
- 音
 - 警告 3-18
 - 信息提示 3-17
- 音量 3-17
 - 调整 1-6
- 英文输入法 1-16
- 预想式文字输入法 1-18, 1-19
 - 切换到基本文字输入法 1-19
- 语言 3-24
- 语音信箱号码 3-24
- 语音邮件 1-7
 - 听取信息 3-24

Z

- 在通话之间切换 4-6

暂停和等待命令 **4-8**
 设定 **4-8**
 使用 **4-9**
 选项 **4-7**
振动 **3-17**
指示符 **7-3**
 电池充电状态 **1-5**
 信号强度 **1-5**
周年纪念备注 **3-31**
注音文字输入法 **1-14**

转发, 文字信息 **3-7**
转接通话 **4-6**
自动重拨 **3-21**
资料夹
 保管短信文档 **3-10**
 范例 **3-10**
 个人 **3-11**
 寄件箱 **3-9**
 收件箱 **3-9**
 文字信息 **3-9**
 移动文字信息 **3-8**