

# 目錄

<b>1 開始使用</b>	<b>1</b>
1-1 手機外觀及按鍵說明 .....	1
1-2 手寫筆觸控 .....	3
1-3 展開式選項目錄圖 .....	4
1-4 使用安全須知 .....	7
1-5 標準配備 .....	8
1-6 安裝 SIM 卡 .....	9
1-7 電池充電 .....	10
1-8 開機或關機 .....	11
1-9 外螢幕 .....	12
1-10 內螢幕 .....	13
1-11 訊號圖示及彩燈 .....	14
<b>2 電話功能</b>	<b>15</b>
2-1 撥打電話 .....	16
2-1-1 直接撥打 .....	16
2-1-2 重撥 .....	17
2-1-3 電話簿撥號 .....	17
2-1-4 撥打最近撥出號碼 .....	17
2-1-5 撥打通話記錄號碼 .....	17
2-1-6 預約撥號 .....	17
2-1-7 撥打快速撥號電話 .....	17
2-2 接聽來電 .....	18
2-2-1 翻蓋接聽 .....	18
2-2-2 耳機自動接聽 .....	18
2-3 調整音量 .....	18
2-4 通話中使用的功能 .....	19
2-4-1 話中插接 .....	19
2-4-2 多方通話 .....	20
2-4-3 擴音功能 .....	21
2-4-4 發送雙音多頻 .....	21
2-4-5 新增簡訊 .....	21
2-4-6 返回主目錄 .....	21
<b>3 電話簿</b>	<b>22</b>
3-1 新增電話簿記錄 .....	23
3-2 瀏覽與修改電話簿記錄 .....	24
3-3 刪除電話簿記錄 .....	24
3-4 查詢電話簿記錄 .....	24
3-5 複製電話簿紀錄 .....	25
3-6 撥號編輯 .....	25
3-7 撥打電話簿記錄號碼 .....	25
3-8 簡訊發送 .....	26
3-9 新增簡訊 .....	26
3-10 接收與傳送電話簿記錄 .....	26

## 4 通話服務

4-1 電話簿 .....	28
4-2 通話記錄 .....	28
4-2-1 未接來電 .....	29
4-2-2 已接來電 .....	29
4-2-3 已撥電話 .....	29
4-2-4 通話時間 .....	29
4-3 快速撥號 .....	29
4-4 來電警衛 .....	30

4-5 網路服務設定 .....	31
4-5-1 設定來電轉移 .....	31
4-5-2 設定通話限制 .....	31
4-5-3 設定固定撥號 .....	32
4-5-4 選擇網路 .....	32
4-5-5 設定優先網路 .....	32
4-5-6 網路設定 .....	32

27

## 5 訊息服務

5-1 簡訊管理 .....	34
5-1-1 新增簡訊 .....	34
5-1-2 閱讀簡訊 .....	35
5-1-3 回覆簡訊 .....	36
5-1-4 轉發簡訊 .....	36
5-1-5 刪除簡訊 .....	36
5-1-6 儲存號碼 .....	36
5-1-7 回撥簡訊號碼 .....	37
5-1-8 儲存圖片 .....	37
5-1-9 轉存簡訊 .....	37
5-1-10 簡訊資料夾 .....	38
5-1-11 回收簡訊資料夾 .....	38
5-2 MMS 操作 .....	39
5-2-1 新增 MMS .....	39
5-2-2 閱讀 MMS .....	40
5-2-3 回覆 MMS .....	41
5-2-4 轉發 MMS .....	41
5-2-5 儲存號碼 .....	41
5-2-6 儲存影音資料 .....	42
5-2-7 瀏覽 MMS 摘要資訊 .....	42
5-2-8 刪除 MMS .....	42

5-2-9 MMS 管理 .....	42
5-2-10 服務訊息 .....	42
5-3 郵件管理 .....	43
5-3-1 編寫並發送郵件到寄件匣 .....	43
5-3-2 發送寄件匣中待寄郵件 .....	43
5-3-4 接收與閱讀郵件 .....	44
5-3-5 回覆郵件 .....	44
5-3-6 轉寄郵件 .....	45
5-3-7 刪除郵件 .....	45
5-3-8 儲存郵件地址 .....	45
5-3-9 郵件資料夾 .....	45
5-4 聊天室 .....	46
5-5 設定與閱讀小區廣播 .....	47
5-6 產品註冊 .....	48
5-7 訊息設定 .....	49
5-7-1 設定簡訊 .....	49
5-7-2 設定 MMS .....	50
5-7-3 設定郵件 .....	51
5-8 寄件群組 .....	52
5-8-1 訊息群組 .....	52
5-8-2 郵件群組 .....	53

33

<b>6 相機</b>	<b>54</b>
6-1 相機 .....	55
6-1-1 相機模式 .....	55
6-1-2 提示訊息 .....	55
6-1-3 快門音效 .....	55
6-1-4 連拍 .....	55
6-1-5 合蓋自拍 .....	55
6-1-6 拍照並儲存相片 .....	55
6-1-7 相片處理 .....	56
6-1-8 發送相片 .....	57
6-1-9 我的相簿 .....	57
6-2 攝影機 .....	58
6-2-1 新增影像 .....	58
6-2-2 合蓋自拍 .....	58
6-2-3 播放影像 .....	58
6-2-4 影像管理 .....	58
6-3 影像發送 .....	59
6-3-1 新增影像 .....	59
6-3-2 播放影像 .....	59
6-3-3MMS 發送影像 .....	59
6-3-4 影像管理 .....	59
<b>7 上網瀏覽</b>	<b>60</b>
7-1 設定上網瀏覽 .....	61
7-2 連接 WAP 網站 .....	62
7-2-1 瀏覽首頁 .....	62
7-2-2 瀏覽 OKWAP 網站 .....	62
7-2-3 自由連接 .....	62
7-3 我的最愛 .....	63
7-3-1 進入我的最愛列表 .....	63
7-3-2 新增我的最愛 .....	63
7-3-3 修改我的最愛 .....	63
7-3-4 刪除我的最愛 .....	63
7-3-5 連接我的最愛 .....	63
7-4 歷史紀錄 .....	64
7-5 下載資料 .....	64
7-6 重新整理 .....	64
7-7 簡訊發送 .....	64
<b>8 助理功能</b>	<b>65</b>
8-1 日曆行程 .....	66
8-1-1 新增行程 .....	66
8-1-2 行程檢視 .....	67
8-1-2-1 月檢視 .....	67
8-1-2-2 日檢視 .....	67
8-1-2-3 “今天”檢視 .....	67
8-1-3 查詢行程 .....	67
8-1-4 行程總列表 .....	68
8-1-5 行程管理 .....	68
8-1-5-1 修改行程 .....	68
8-1-5-2 刪除行程 .....	68
8-1-6 設定鬧鈴提醒或預約電話 .....	68
8-1-7 日期查詢 .....	69
8-1-8 簡訊發送 .....	70
8-1-9 接收與傳送行程記錄 .....	70
8-1-9-1 紅外線傳送 .....	70
8-1-9-2 紅外線接收 .....	70
8-2 紀念日 .....	71
8-2-1 新增紀念日 .....	71
8-2-2 查詢紀念日 .....	71
8-2-3 紀念日管理 .....	71
8-2-3-1 修改紀念日 .....	71

8-2-3-2 刪除紀念日 .....	71	8-6-2 世界時鐘 .....	81
8-3 辭典 .....	72	8-6-2-1 設定本地城市 .....	81
8-3-1 辭典選擇 .....	72	8-6-2-2 檢視世界城市 .....	81
8-3-2 輸入查詢 .....	72	8-6-2-3 設定時間 .....	81
8-3-3 順序查詢 .....	72	8-6-2-4 日光節約時間 .....	81
8-3-4 雙語交互查詢 .....	73	8-6-3 語音功能 .....	82
8-3-5 語義辨析 .....	73	8-6-3-1 語音撥號 .....	82
8-3-6 查詢記錄 .....	73	8-6-3-2 語音控制 .....	83
8-4 計算器 .....	74	8-6-3-3 語音記事 .....	83
8-4-1 簡易四則運算 .....	74	8-6-4 匯率/單位 .....	84
8-4-2 記憶儲存運算 .....	74	8-6-4-1 匯率換算 .....	84
8-4-3 一般函數運算 .....	75	8-6-4-2 單位換算 .....	85
8-5 電腦通訊 .....	76	8-6-5 鬧鈴/計時 .....	86
8-5-1 電腦同步 .....	76	8-6-5-1 簡單計時 .....	86
8-5-2 Modem 連接 .....	77	8-6-5-2 多人計時 .....	86
8-6 其他功能 .....	78	8-6-5-3 倒數計時 .....	86
8-6-1 記事簿 .....	78	8-6-5-4 每日鬧鈴 .....	87
8-6-1-1 新增 .....	78	8-6-6 電子書 .....	88
8-6-1-2 查詢 .....	78	8-6-6-1 下載電子書 .....	88
8-6-1-3 記事簿管理 .....	79	8-6-6-2 閱覽電子書 .....	88
8-6-1-4 簡訊發送 .....	79	8-6-6-3 刪除電子書 .....	88
8-6-1-5 紅外線接收與傳送記事簿記錄 .....	80		

## 9 手寫

9-1 手寫輸入 .....	90	9-3-3 圖片管理 .....	92
9-2 便條紙 .....	90	9-3-3-1 修改 .....	92
9-3 小畫家 .....	92	9-3-3-2 重新命名 .....	92
9-3-1 新增 .....	92	9-3-3-3 刪除 .....	92
9-3-2 瀏覽 .....	92	9-3-5 繪圖規則 .....	93

## 10 視聽

10-1 音樂樂園 .....	95	10-1-1 MIDI 音樂 .....	95
-----------------	----	----------------------	----



10-1-2 我的最愛 .....	95	10-2-3 系統圖庫 .....	100
10-1-3 鈴聲編輯 .....	95	10-2-4 下載圖庫 .....	101
10-1-4 鈴聲分享 .....	99	10-2-5 我的相簿 .....	101
10-2 我的圖庫 .....	100	10-2-6 外螢幕圖庫 .....	101
10-2-1 桌布設定 .....	100	10-3 收音機 .....	101
10-2-2 開機畫面 .....	100		

## 11 命理 102

## 12 三國演義 103

12-1 進入遊戲 .....	104	12-4 退出遊戲 .....	108
12-2 操作方法 .....	105	12-5 基本規則 .....	109
12-3 儲存進度 .....	108	12-6 戰鬥細則 .....	112

## 13 設定 117

13-1 設定語言與輸入法 .....	118	13-3-4 電話接聽設定 .....	122
13-2 設定時間與鬧鈴 .....	118	13-3-5 密碼 / 快捷鍵設定 .....	123
13-3 手機設定 .....	119	13-3-6 定時開關機 .....	124
13-3-1 鈴聲設定 .....	119	13-4 網路服務設定 .....	125
13-3-2 訊息收發設定 .....	120	13-5 手機資料 .....	125
13-3-3 螢幕 / 彩燈 .....	120	13-6 原廠設定 .....	125

## 14 鍵盤輸入法 126

14-1 英文輸入 .....	127	14-2-4 筆數輸入法 .....	131
14-1-1 傳統英文輸入法 .....	127	14-3 輸入數字 .....	132
14-1-2 智慧英文輸入法 .....	128	14-4 輸入空格 .....	132
14-2 中文輸入 .....	129	14-5 輸入特殊符號 .....	132
14-2-1 注音輸入法 .....	129	14-5-1 半形特殊符號的輸入 .....	132
14-2-2 拼音輸入法 .....	130	14-5-2 全形特殊符號的輸入 .....	132
14-2-3 廣東拼音輸入法 .....	130		

<b>15 手寫輸入法</b>	<b>133</b>
15-1 手寫輸入的選擇及退出 .....	133
15-2 全螢幕手寫輸入法 .....	134
15-3 虛擬鍵盤筆點輸入法 .....	135
15-4 自建手寫記憶字庫 .....	135
15-5 手寫輸入注意事項 .....	136
15-6 手寫筆進階編輯功能 .....	136
15-6-1 剪下、貼上資料 .....	136
15-6-2 剪下、清除資料 .....	138
15-6-2 複製、貼上資料 .....	138
15-6-3 查詢辭典 .....	138
<b>16 FM 收音機</b>	<b>139</b>
16-1 收音機耳機使用方法 .....	140
16-2 選台並收聽 .....	140
16-3 儲存電台 .....	141
16-4 最愛節目表 .....	142
16-5 結束收聽 .....	142
16-6 定時關閉 .....	142
<b>17 遊戲</b>	<b>143</b>
<b>18 STK 增值服務</b>	<b>144</b>
<b>19 安裝數據機</b>	<b>145</b>
19-1 自動安裝 GPRS 數據機 .....	146
19-2 手動安裝 CSD 數據機 .....	148
<b>20 i-Sync ME</b>	<b>153</b>
20-1 使用環境 .....	153
20-2 安裝說明 .....	153
20-3 啟動 i-Sync ME for S768 軟體 .....	157
20-4 移除 i-Sync ME for S768 軟體 .....	157
20-5 移除 USB-COM Driver 軟體 .....	157
20-6 移除 Modem Wizard 軟體 .....	157
20-7 i-Sync ME 主要功能介紹 .....	158
<b>注意事項</b>	<b>160</b>

## 1 開始使用

### 1-1 手機外觀及按鍵說明

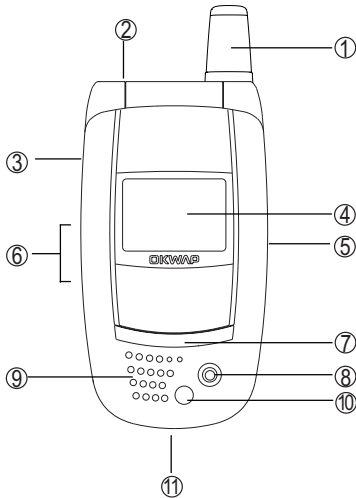

- ①天線
- ②紅外線連接埠
- ③耳機插孔
- ④外螢幕
- ⑤語音功能鍵
- ⑥Vol\_Up/Vol\_Down 鍵
- ⑦LED 彩燈
- ⑧拍照鏡頭
- ⑨喇叭
- ⑩閃光燈
- ⑪設備連接埠

- ⑫聽筒
- ⑬內螢幕
- ⑭menu 鍵
- ⑮左(功能)鍵/  
右(功能)鍵
- ⑯方向鍵
- ⑰OK 鍵
- ⑱NO 鍵
- ⑲數字鍵
- ⑳\* 鍵
- ㉑# 鍵
- ㉒0 鍵
- ㉓話筒

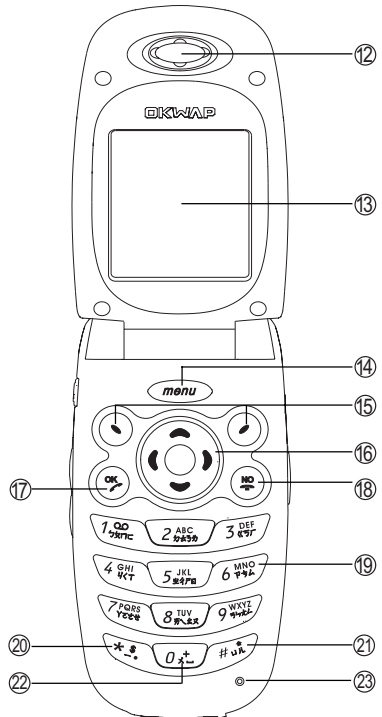

# 手機外觀及按鍵說明

## Ⓜ 鍵

- 在待機畫面，按鍵顯示主功能選單。
- 當螢幕最下行中間顯示功能鍵時，按鍵執行相應功能。
- 長按直接返回待機畫面。

## ◀(功能)鍵及▶(功能)鍵

- 分別執行螢幕顯示左下方及右下方的文字符號所指示的功能。

## ☎ 鍵

- 撥打或接聽電話。
- 在待機狀態下顯示最近撥出電話。
- 確認選擇的設定或選項。

## Ⓜ 鍵

- 長按此鍵可開啟或關閉手機。
- 結束通話。
- 退出已選擇的設定或選項。

## 【Vol\_Up】、【Vol\_Down】音量調整鍵

- 長按點亮外螢幕背光。
- 在目錄 / 列表畫面滾動游標。
- 手機合蓋時，有未接電話，按此鍵可顯示未接來電之號碼（或姓名）。
- 在開蓋待機狀態按【Vol\_Up】顯示情景模式選擇。
- 通話過程中按【Vol\_Up】調高音量。當音量調至最高時，快速按3次開啟擴音功能。
- 在開蓋待機狀態按【Vol\_Down】進入收音機。
- 通話過程中按【Vol\_Down】調低音量。

## 語音功能鍵

- 合蓋來電時長按關閉鈴聲，再長按掛斷電話。

- 合蓋有待機事件時，長按取消圖示。
- 合蓋無待機事件時，長按打開外螢幕**照相/攝影**功能，按上/下音量鍵選擇所需功能後，再按語音功能鍵拍攝。

## ⬇ 方向鍵

- 選擇設定或選項。
- 向左或向右可快速翻頁。
- 在待機畫面作快捷鍵直接進入預設功能。

## 1.00 - 9.99 數字

- 撥號時，按鍵顯示相應數字。
- 在待機畫面長按可撥打快速撥號中設定的相應號碼。
- 在功能選擇畫面按鍵直接進入對應功能。
- 在注音、拼音、智英等輸入狀態下，輸入相應字母。

## \* \* 鍵

- 撥號時顯示\*。在輸入電話號碼時連按兩次此鍵則顯示P，可用於撥分機。
- 在輸入法(除123及注音輸入法)狀態下顯示特殊符號。

## 0 + 鍵

- 撥號時，按此鍵顯示0，長按則顯示+，用於撥打長途電話。
- 在英文輸入狀態下，按此鍵一次為空格。連按二次則為+。

## # 字元 鍵

- 撥號時顯示#字元。
- 如果SIM卡存有本機號碼，在待機畫面長按則顯示本機號碼。

## 1-2 手寫筆觸控

本手機所附的手寫筆，具有以下觸控辨識功能：

**選擇選項：**在目錄選擇畫面，用手寫筆點選欲選擇的項目，即可進入。在有左右箭頭選擇的欄位中，筆點箭頭變更選項，筆點文字顯示全部選項。

**輸入文字：**可輸入中文、英文、數字，並可建立手寫記憶字庫。（詳細操作請參見**15手寫輸入法**）

**執行功能：**筆點內螢幕上的功能鍵指示，執行相關功能。

**瀏覽內容：**在電話簿、通話記錄列表畫面，筆點可瀏覽記錄內容。

**撥打電話：**在電話簿、通話記錄瀏覽畫面，筆點撥打電話。在快速撥號畫面，筆點號碼撥打電話。









**翻頁：**在顯示翻頁標誌的畫面，筆點翻頁。

**筆點撥號：**在待機畫面筆點進入。

**網路服務：**在待機畫面筆點網路系統商名稱進入。

**螢幕設定：**在待機畫面筆點電量指示圖示進入。

**設定時間：**在待機畫面筆點時間指示進入。





**進入待機事件：**筆點進入便條紙功能(參考**9-2便條紙**)；筆點開啟來電轉移圖示進入來電轉移設定；筆點漫遊圖示進入優先網路設定；筆點響鈴關閉圖示進入鈴聲設定；筆點啟動鬧鈴圖示進入鬧鈴設定；筆點新訊息圖示顯示未讀訊息列表；筆點簡訊已存滿圖示進入簡訊管理；筆點MMS已存滿圖示進入MMS管理；筆點耳機圖示進入電話接聽設定。

當內螢幕最上行顯示手寫圖示，用手寫筆點觸該圖示進入全螢幕手寫輸入畫面(在中文輸入模式時)或虛擬鍵盤輸入畫面(在英文輸入模式時)。

當內螢幕最上行顯示退出圖示，用手寫筆點觸該圖示可逐層退出。

# 展開式選項目錄圖

## 1-3 展開式選項目錄圖

本手機的眾多功能都可按 ，再按相對應的一組按鍵以快捷方式進入。例如，按 ，再按  ，就可直接進入通話服務功能中的快速撥號選項。

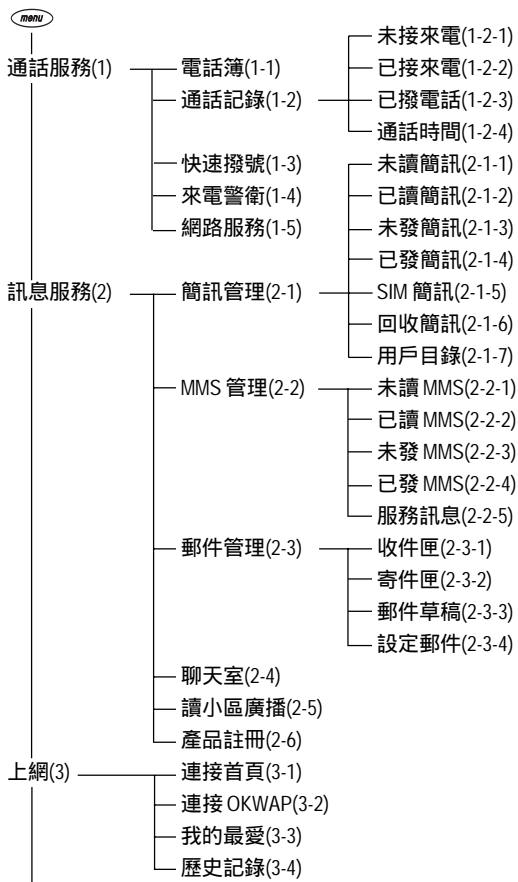

# 展開式選項目錄圖

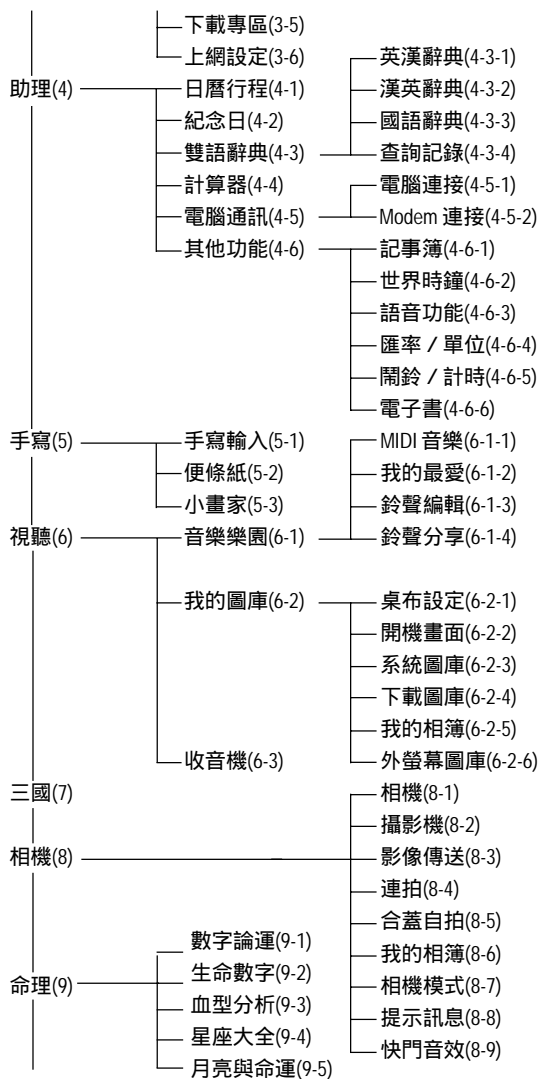

# 展開式選項目錄圖

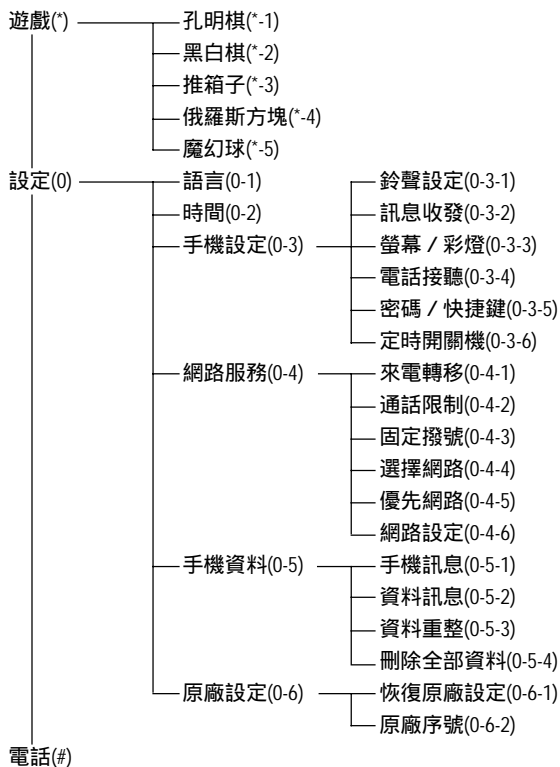

註：

當您使用具有 STK 加值服務的 SIM 卡時，最末項顯示“加值”。



## 1-4 使用安全須知

請仔細閱讀以下規則。違反以下規則可能會發生危險或違法，請注意：

- 行車時注意交通安全

為了您的安全，請避免於開車時使用手機。

- 在醫院裡應關機

手機是一種屬於無線高頻訊號傳輸工具，可能會對心律調整器及助聽器等特殊醫療器材產生影響，請勿在醫院或其他禁止使用手機的地方使用手機。

- 在飛機上應關機

請勿於飛機上使用手機，在飛行途中使用手機是違法的，為避免破壞飛機通訊網路運作，請謹記且遵守此一規定，登機前請務必關機。

- 在爆破區應關機

爆破現場採用無線電頻率(RF)信號引爆炸藥，所以應關閉手機，以免干擾爆破的進行。

- 在一些場合時應關機

加油站、油庫、化學工廠或易燃區嚴禁使用手機。在這些地方出現的火花可能導致爆炸或火災，從而造成不必要的損失。

- 有標示的設備或地點應關機

在任何有標示需要將手機關機的地方，應盡力配合。

- 注意電磁波

手機在未撥通前會產生高頻能量，我們稱之為電磁波。為避免電磁波對人體產生影響，故建議您等電話接通後再聆聽。為減少電磁波

影響，請妥善使用。

SAR 標準值 1.6W/Kg；送測產品實測值為 1.12W/Kg。

- 正確合理的使用

以正確的方法使用手機（對著耳朵）。通話時，請不要用手握著手機天線。請小心使用手機，避免話機由高處落下。禁止手機在沒有裝上電池時，置入充電器充電。使用手機時，請勿接近磁性強的物品以免異常狀況發生。

- 配件與電池

請使用經過認可的原裝配件與電池，以免對手機造成損壞。

- 合格的維修

未經授權之維修人員擅自拆卸或維修本手機，將會使您失去保固之權利。

- 連接其他裝置

連接手機相關裝置時，請閱讀該裝置的使用手冊以獲得詳細的安全指導。請勿連接不相容的產品。

- 製作備份

切記備份所有重要資料。

# 標準配備

## 1-5 標準配備

本手機包裝內還包括以下各項擴充配件。您在購買時，可以根據實際使用情況，從中選擇最適合您通訊需要的配件。詳細情況請向當地的服務供應商或零售經銷商詢問。

### 鋰電池

本手機使用一枚鋰電池。

### 旅行充電器

超輕型快速充電器，可以迅速地進行充電。

### 耳機

將耳機插入耳機插孔，來電時，按耳機按鈕即可接聽，再按則掛斷通話。如已設定自動應答，即可自動接聽，詳細操作請參閱10-1-4通話設定。

### 手機電腦資料同步光碟

您可以執行電腦中的資料同步程式，對手機上的電話簿等資料與電腦中的相關資料作同步處理。此程式同時具有新增、編輯、刪除等功能。

### 資料傳輸線

作資料同步時，連接電腦與手機的連線。

### 吊飾筆

作手寫筆使用。

為讓手機使用達到最高的效率，只可使用手機製造商認可的電池、充電器以及附件。違反本手機的任何認可或保固條款，將會造成不必要的損失。

## 1-6 安裝 SIM 卡

使用前您必須先插入 SIM 卡，才能撥打電話與接聽來電。SIM 卡為用戶識別模組卡 Subscriber Identity Module。內含安全認證訊息，並可存放多筆電話簿。

- SIM 卡應小心保管，不能彎折、刮傷。不能接觸到水或太靠近帶靜電的物品。
- 插入或取出 SIM 卡之前，應確保手機關機，否則會損壞 SIM 卡上的記憶裝置。

- 1 在手機背面，向上撥動推鈕使電池板彈出。



- 2 捏牢電池板兩邊突起向上取下電池蓋。

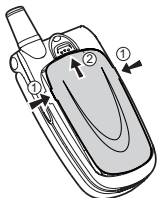

- 3 將 SIM 卡卡槽向右推，再向上翻開。

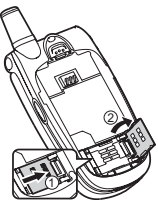

- 4 將 SIM 卡放入卡槽，請確定卡上的金屬面朝向手機金屬連點。

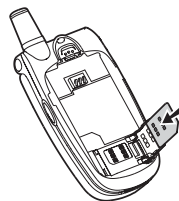

- 5 蓋下 SIM 卡卡槽，再向左推鎖緊。

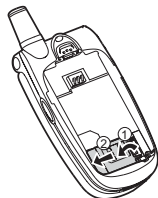

- 6 合上電池蓋。

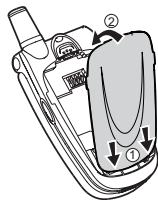

# 電池充電

## 1-7 電池充電



新的鋰電池並未完全充滿電，使用前請先充電，充電方式如下：

- 1 將充電器的連接線接頭，連接到手機底部設備連接埠。
- 2 將充電器電源插頭插入主電源插座。如在合蓋狀態，外螢幕顯示**充電中**，表明正在充電。外螢幕上的LED彩燈顯示紅色。
- 3 當內螢幕顯示充電完成表示電池已充滿。同時外螢幕LED彩燈熄滅。
- 4 先中斷充電器電源，然後中斷手機與充電器的連接。

**註：**

- 充電時，手機可以開啟或關閉。充電時間較長後充電器會變熱，這屬於正常現象。要獲得更多的資訊，請參閱注意事項之使用電池與充電器。
- 如電池電量已完全耗盡，請至少充電10分鐘後，才能開機使用。
- 為延長電池的使用壽命，建議您充電至螢幕顯示充電完成後，再結束充電，使用手機。

## 1-8 開機或關機







- 1 長按  鍵打開或關閉手機。依照螢幕提示做手寫筆校準，如不做則在後續的使用中不能進行手寫筆觸控操作。如螢幕顯示請插入SIM卡，請檢查是否已插入SIM卡，或檢查插入的SIM卡是否有效。
- 2 如果手機提示輸入開機手機密碼：請輸入密碼（以 \* 號出現），按  鍵確認。  
\* 原廠預設初始密碼為 1234。
- 3 如果手機提示請輸入PIN：請輸入PIN（以 \* 顯示），按  鍵確認。（PIN 為個人識別碼，以防止SIM卡被非法使用，通常隨SIM卡一起提供）。

### 註：

- 如您遺忘了手機開機密碼，請與原廠或代理商的客服中心聯繫。
- 輸入密碼時，按右鍵【清除】，可刪除游標前的字元。
- 螢幕會提示您有幾次機會輸入PIN。當PIN輸錯次數達三次時，則顯示PUK輸入畫面。若PUK輸入正確，則回到PIN輸入畫面，可重新設定新PIN。（PUK為PIN解鎖碼，由系統商提供。）
- 當PUK輸入十次後仍為錯誤，則顯示SIM卡不能再用，請換新卡，表示SIM卡已被自動保護，以防止他人惡意使用。

# 外螢幕

## 1-9 外螢幕

按       進入外螢幕設定，對外螢幕時間顯示模式進行調整。。詳細操作請參閱 **13-3-3 螢幕 / 鍵盤設定**。

合蓋時，長按【Vol\_Up】或【Vol\_Down】鍵可點亮外螢幕背光。

當發生鬧鈴、來電、簡訊、充電等事件時，外螢幕點亮並顯示相關訊息。

來電時，外螢幕顯示來電，可設定打開翻蓋接聽。亦可使用耳機接聽。

## 1-10 內螢幕

內螢幕為觸控螢幕。觸控螢幕需校準後才能正常操作。請參考13-3-3螢幕/彩燈之筆點校準待機畫面：

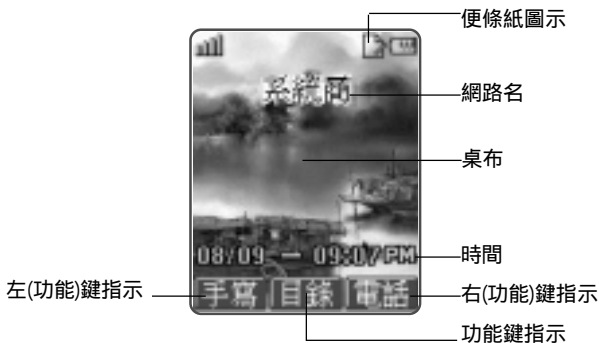

- 桌布可以改變，詳細操作請參考10-2-1桌布設定。
- 開蓋的狀態下，來電時，內螢幕顯示來電。
- 如有未接來電、未讀簡訊時，內螢幕顯示相關訊息。若有直接顯示的小區廣播訊息，可選擇儲存或放棄。當電池將要用完時，螢幕顯示提示：**電量不足，請充電。**
- 在待機畫面，筆點螢幕右上方便條紙圖示  可快速進入便條紙編輯功能，相關操作請參考9-2便條紙。
- 在功能鍵指示行，從左到右依次顯示**手寫**(參考9-1手寫功能)、**目錄**、**電話**在目前畫面所對應的功能。按相應鍵即可進入該功能。其中左(功能)鍵與右(功能)鍵在待機狀態的功能可自行設定，詳細操作參考13-3-5密碼/快捷鍵。

主目錄畫面：

主目錄顯示畫面可以修改，請參考13-3螢幕/彩燈。

在待機畫面按  進入主目錄畫面。若未使用包含STK加值服務的SIM卡，最末項顯示電話。

# 訊號圖示及彩燈

## 1-11 訊號圖示及彩燈

### 內螢幕訊號



電量指示：顯示格數愈多，表示電池的電量愈多。



訊號強度：格數愈多，表示訊號強度愈強。



響鈴設定為只有振動。



開啟靜音功能，來電時不響鈴且無振動。



啟動鬧鈴。

### 外螢幕訊號



電量指示：顯示的格數愈多，表示電池的電量愈多。



訊號強度：格數愈多，表示訊號強度愈強。



開啟靜音功能，來電時不響鈴且無振動。



手機處於漫遊狀態。



已使用耳機模式。



未讀簡訊。



簡訊已存滿。



未讀 MMS。



MMS 已存滿。



已進入 GPRS 服務區。



已開啟來電轉移。



進入便條紙功能



有未接電話。



已設定來電鈴聲關閉。



有新簡訊。



有新 MMS。



已開啟來電轉移。



已啟動來電警衛。

### LED 彩燈顯示

橙燈慢閃：漫遊。

紅燈慢閃：低電。

紅燈長亮：充電。



## 2 電話功能

本手機為您提供便利的撥打方式。在來電時，可顯示來電者訊息並依據您個人的喜好，設定來電大頭貼，鈴聲辨人及過濾來電。

本手機還可在通話中開啟**多方通話**（需系統商網路支援）、**擴音**、**雙音多頻(DTMF)**和**新增簡訊**等功能。

# 撥打電話

## 2-1 撥打電話

### 2-1-1 直接撥打

在待機畫面，直接按數字鍵輸入對方的電話號碼。

按 撥打所顯示的電話號碼。按 結束通話或取消欲撥打的電話。

- 在撥號畫面，欲輸入撥號暫停符號 P，連按兩次“\*”即可。
- 智慧撥號提示：在撥號畫面，輸入前兩位數字後，若有與輸入數字相符的最近撥出的電話記錄，即顯示相關列表，移動游標選擇欲撥打之號碼，按 確認。
- 在撥號畫面，短按左鍵【撥號】可撥打所顯示的電話號碼。
- 在撥號畫面，短按右鍵【清除】可刪除游標前一個字元。
- 在撥號畫面，按 並選擇**電話簿**可進入電話簿功能查尋欲撥打的電話號碼。
- 在撥號畫面，按 並選擇**儲存**可將所撥號碼儲存至電話簿中。如欲新增一筆電話簿記錄請選擇**新增電話名片**，如欲在原有記錄中增加號碼或是取代原有號碼，請選擇**修改電話名片**。
- 在撥號畫面，按 並選擇**開啟擴音功能**開啟擴音功能。

### 撥打長途電話

要撥打國際長途電話，請在輸入電話號碼之前，輸入國際長途符號“+”，國家地區碼及城市長途碼。

1 長按 直至出現國際長途符號“+”。

2 直接輸入國家地區碼及城市長途碼。

- 或按左鍵【地區】，顯示世界城市列表。可按該城市英文首字字母，再按 從世界城市列表中選擇所需的國家及城市，按 確認即可輸入該國地區碼及該城市長途碼。

**註：按左鍵【內容】，可顯示相關國家(城市)之標準時差、國家地區碼、城市長途碼。**

3 輸入欲撥打的電話號碼或按 再按 進入**電話簿**功能查尋欲撥打的電話號碼。

4 按 撥打所顯示的電話號碼。

### 撥打緊急電話

- 未插入 SIM 卡

開機後，在提示**請插入 SIM 卡**的畫面上，按左鍵【緊急】撥打 SOS 緊急電話。







- 已插入 SIM 卡

在待機畫面，按數字鍵 、、 後，按 撥打。

## 2-1-2 重撥



在撥號失敗的畫面，按左鍵【**重撥**】可重新撥打。按右鍵【**關聯**】顯示該姓名在電話簿記錄中相關的所有號碼，您可選擇需要的號碼後按  撥打。

## 2-1-3 電話簿撥號

- 1 在**待機畫面**，按右鍵【**電話**】可進入**電話簿**功能查詢欲撥打的電話號碼。
  - 或按  進入**主目錄**，按  進入**通話服務**功能，按  進入**電話簿**功能讀取訊息。
  - 或按  進入**主目錄**，按  進入**電話簿**功能讀取訊息(如 SIM 卡無加值服務功能)。
- 2 按  向上或向下選擇欲撥打的電話號碼。
- 3 按  (或筆點)撥打所顯示的電話號碼。

## 2-1-4 撥打最近撥出號碼

在**待機畫面**，按  進入**最近撥出**之清單。

- 按  向上或向下選擇欲撥打的電話號碼。
- 按  (或筆點)撥打所選擇的號碼。

## 2-1-5 撥打通話記錄號碼

在**待機畫面**，按 ，選擇**通話服務**>**通話記錄**。

從未接 / 已接 / 已撥電話列表中選擇所需撥打的號碼，按  (或筆點)撥打所選擇的電話號碼。

## 2-1-6 預約撥號

若在**日曆行程之行程設定**中開啟**鬧鈴**，會提示您輸入**預約電話**。到時會顯示電話號碼並響鈴提示，按  (或筆點)進行撥號。按任意鍵可結束鬧鈴鳴叫。

## 2-1-7 撥打快速撥號電話

可將經常撥打的電話號碼，設為**快速撥號**號碼。

若已在**通話服務**之**快速撥號**中設定**快速撥號**號碼，在**待機畫面**，長按相應數字鍵即可。

註：設定**快速撥號**之方法，請參考 4-3 **快速撥號**。

# 接聽來電

## 2-2 接聽來電

當有來電的時候，內螢幕顯示來電畫面。

若**電話簿**中有與之相符合的記錄，則顯示相關訊息。

按  或左鍵【接聽】可接聽電話。

按  或按右鍵【忙音】，可掛斷電話。

按  開啟擴音功能接聽電話。

註：

- 1 若在設定>手機設定>電話接聽>接聽方式中開啟任一鍵接聽功能，則除【右鍵】、 外，按其餘鍵均可接聽來電。
- 2 若來電轉移之忙線時功能開啟，則會轉移來電。
- 3 若來電方掛斷，外螢幕顯示未接來電之圖示，內螢幕則顯示未接來電相關訊息。

## 翻蓋接聽

合蓋時，若有來電，外螢幕將顯示來電號碼，翻蓋可自動接聽。

註：請在設定>手機設定>電話接聽>接聽方式中開啟翻蓋接聽功能。

## 耳機自動接聽

插有耳機時，若有來電，可自動接聽來電。

註：請在設定>手機設定>電話接聽>接聽方式中開啟耳機自動接聽功能。

## 2-3 調整音量

在通話過程中，按機身左側的音量鍵可調整音量。

- 按【Vol\_Up】可提高音量。當音量提高至最大時，快速連按3次此鍵直接開啟擴音功能。
- 按【Vol\_Down】可降低音量。

## 2-4 通話中使用的功能

在通話過程中，本手機提供查詢電話簿、擴音功能、電話插接、多方通話，發送雙音多頻及發送簡訊等多項功能。

通話中所使用的部分功能為網路服務，請至相關網路系統商處申請該項功能，否則無法正常使用。

### 2-4-1 話中插接

在通話過程中，您可以被告知有另一個來電在等待。

**註：請在設定 > 網路服務 > 網路設定中開啟話中插接功能。**

按左鍵【接聽】或  接聽等待來電。

**註：原通話方將被保留，新進電話為目前通話方。**

按右鍵【忙音】拒絕接聽等待來電，撥號者將聽到忙線音。

**註：**

- 1 若來電轉移之忙線時開啟，則會轉移來電。
- 2 您仍可與原通話方對話。

### 切換通話方

接聽後，按左鍵【切換】可切換通話方與保留方。

按右鍵【靜音】可以將目前電話靜音，使對方聽不到本地談話。



當啟動靜音功能，按右鍵【正常】，恢復您已設定為靜音的通話，雙方恢復通話。

# 多方通話

## 2-4-2 多方通話

在通話過程中，可撥打其他的電話號碼，並使用通話中所提供的功能，將通話方連接起來進行多方通話。您最多可同時與五個通話方進行通話。

### 如何建立多方通話

- 1 接通兩通電話。
- 2 按 ，再按  向上或向下選擇**多方通話**，按  確認。
- 3 接通其他方。
- 4 重複上述步驟將其他方加入多方通話。

**註：**在多方通話過程中，按  可查看通話各方的電話號碼。

### 結束單方通話



按 ，再按  向上或向下選擇**結束單方通話**，按  確認可中斷目前所顯示號碼的通話。

### 結束所有通話

按 ，再按  向上或向下選擇**結束目前通話**，按  確認可結束游標所選中的電話。







- 按  可中斷通話並返回到待機狀態。

### 單方通話

按 ，再按  向上或向下選擇**單方通話**，按  確認進入單方通話。可暫停除游標所選中的通話。

## 2-4-3 擴音功能

在通話過程中，開啟或關閉擴音功能。



- 開啟：按 ，再按  向上或向下選擇**開啟擴音功能**，按  確認。
- 關閉：按 ，再按  向上或向下選擇**關閉擴音功能**，按  確認。
- 按機身左側的【Vol\_Up】鍵提高音量，當音量提高至最大時，快速連按3次此鍵直接開啟擴音功能。

在來電響鈴畫面，按  可以直接開啟擴音功能。

**註：插有耳機時，無法使用此功能。**



## 2-4-4 發送雙音多頻

在通話過程中，可以傳輸控制代碼以控制如答錄機和其他相對應的設備組件。

- 欲開啟發送雙音多頻功能，按 ，再按  向上或向下選擇**發送雙音多頻 (DTMF)**，按  確認，即可輸入控制代碼。



## 2-4-5 新增簡訊

在通話過程中，編輯並發送簡訊。

- 1 在通話過程中，按 ，再按  向上或向下選擇**新增簡訊**，按  確認。
- 2 進入簡訊編輯畫面。

## 2-4-6 返回主目錄

在通話過程中，可同時選擇使用主目錄中的一些功能。

- 1 在通話過程中，按 ，再按  向上或向下選擇**主目錄**。
- 2 按  返回主目錄，您可操作**網路服務、電腦通訊、MMS 管理、郵件管理、上網、相機、影像發送、攝影機、遊戲、三國和設定**之外的功能。

# 3 電話簿







**電話簿**功能可以將聯絡人的姓名、電話號碼及其他相關的訊息儲存在 SIM 卡內或本機中。並可隨時查詢及撥打已儲存的記錄。本機最多可以容納 2000 組記錄。SIM 卡內能保存的電話簿記錄數量取決於 SIM 卡的類型。

在**待機畫面**，按右鍵【電話】進入**電話簿**，顯示**電話簿列表畫面**（若已儲存電話記錄）。



或在**待機畫面**，按  並按  進入**通話服務功能**，再按  進入**電話簿列表畫面**。



## 3-1 新增電話簿記錄

- 1 在電話簿列表列表畫面或是在電話簿瀏覽畫面，按  選擇**新增**並按  確認。若無電話簿記錄，按左鍵【**新增**】直接進入電話簿編輯畫面。
- 2 移動選擇電話簿欄位，輸入或手寫相關訊息。
- 3 在**類別**欄位：按左鍵【**選擇**】顯示電話簿類別列表，電話簿內建**普通、家庭、朋友、商務、VIP**及**SIM**六個類別，可將電話簿記錄歸類至所需類別，並可自建類別。（可為電話簿各類別設定鈴聲以及彩燈顯示，詳細操作請參考 13-3-3 螢幕/彩燈。）
- 4 **來電大頭貼設定**：儲存在本機上的電話號碼，可設定手機在接收特定號碼來電時顯示來電大頭貼。移動游標到**相片**欄位，按左鍵【**選擇**】進入相片列表畫面，為特定號碼選擇圖(相)片，選擇後按  確認。
- 5 **設定來電鈴聲**：可設定手機在接收特定號碼來電時發出不同的鈴聲。在**音樂**欄位，按左鍵【**選擇**】顯示鈴聲列表畫面，選擇後按  確認。
- 6 **設定號碼保密**：可啟動號碼保密功能。若您啟動了號碼保密功能，當您重新進入電話簿功能或該號碼來電時，該筆號碼以\*顯示。按左鍵【**選擇**】選擇是或否。選擇是，而且該筆電話簿記錄姓名及公司名稱欄位未輸入訊息時，則在電話簿列表畫面以\*\*\*\*\*顯示。對該筆電話簿進行操作時，需輸入手機密碼。
- 7 按  儲存，螢幕提示**是否儲存目前記錄？**，按  確認並返回**電話簿列表**畫面。



註：

- 電話簿類別中“普通、家庭、朋友、商務、VIP”儲存於手機的本機上；“SIM”儲存於SIM卡上。
- 除內建的電話簿類別外，您可以自建電話簿類別。在電話簿類別列表畫面，按左鍵【**新增**】，輸入類別名稱後按  確認(最多可自建18個)。在類別列表畫面，當選中自建類別時，按右鍵【**更名**】可修改自建類別名稱。按  選擇刪除，可刪除所在自建類別及其內的全部資料。

# 查詢電話簿





## 3-2 瀏覽與修改電話簿記錄

在**電話簿列表**畫面選擇欲瀏覽的記錄，按左鍵【內容】顯示電話簿資料。按左鍵【上筆】查閱上一筆記錄，按右鍵【下筆】查閱下一筆記錄





如欲對該筆電話簿資料進行修改，在瀏覽畫面，按 ，選擇**修改**，按  進入電話簿編輯畫面，進行編輯。

## 3-3 刪除電話簿記錄

### 單筆刪除







在**電話簿列表**畫面，選擇欲刪除的記錄（或在**電話簿瀏覽**畫面），按 ，選擇**刪除**，按  確認。螢幕提示**是否刪除？**，按  確認；按  取消。

### 全部刪除

在**電話簿列表**畫面，按 ，選擇**全部刪除**，按  確認。螢幕提示**要刪除全部記錄嗎？**，按  確認可刪除儲存於本機的所有電話簿資料；按  取消。

## 3-4 查詢電話簿記錄





您可以選擇以下方法快速查詢電話簿記錄。

- **首字母查詢**：在電話簿列表畫面，輸入要查詢的姓氏的首個注音符號或英文首字母，若有符合之記錄，游標即停留在該筆記錄上。按左鍵【內容】，即可查閱詳細內容。
- **關鍵字查詢**：在電話簿列表畫面，按 ，選擇**查詢**，按  確認。螢幕提示**輸入關鍵字**。輸入所要查詢的訊息（姓名、公司名稱或電話號碼等），按  確認。若有符合記錄，即會顯示在螢幕上。按左鍵【內容】，即可查閱詳細內容。
- **姓氏查詢**：在電話簿列表畫面，按右鍵【姓(中)】或【姓(英)】，顯示已儲存的記錄的相關姓氏(或英文首字母)，選擇所需後，按  顯示電話簿列表畫面，游標停留位置即所查詢之記錄。
- **分類檢視**：在電話簿列表畫面，按機身左側的上下音量鍵，可快速切換電話簿類別。或是在電話簿列表畫面，按 ，選擇**分類檢視**，顯示全部電話簿類別，選擇所需後按 。

## 3-5 複製電話簿紀錄





將電話簿資料複製到手機本機或 SIM 卡上。

### 單筆複製



您可以將游標所選中的電話記錄複製到手機或 SIM 卡上。在電話簿列表畫面選擇欲複製的記錄，按  並按  選擇**單筆複製**，按  確認。再按  選擇**複製到手機**或**複製到 SIM**，並按  確認。

- 如果一筆電話簿記錄中儲存有多個電話號碼，選擇**複製到 SIM**，則每個電話號碼複製成一筆記錄。

### 全部複製

可對電話簿中所有記錄進行複製。在電話簿列表畫面，按  並按  選擇**全部複製**，按  確認。再按  選擇**複製到 SIM**或**複製到手機**，按  確認。

## 3-6 撥號編輯

在**電話簿列表**畫面，選擇欲撥打的電話簿記錄，按  並選擇**撥號編輯**，按  確認。撥出前可作修改，適合於國際漫遊時，在電話號碼前加上國碼。或是在電話號碼前加上 #31#，可以隱藏單次撥號。





## 3-7 撥打電話簿記錄號碼

在**電話簿列表**畫面，移動游標(或筆點)選擇欲撥打的電話簿記錄，按  (或筆點該號碼)可直接撥打選中的電話簿記錄。

- 若該記錄儲存了多筆電話號碼，移動游標選擇所需後，並按  撥打。

# 簡訊發送

## 3-8 簡訊發送

您可以將**電話簿**中的資料以簡訊（Smart Message 格式）傳送的方式傳至他人的手機。在**電話簿列表畫面**，按  選擇欲發送的記錄；或在**電話簿瀏覽畫面**，按  並按  選擇**簡訊發送**，按  確認螢幕提示輸入**電話號碼**，輸入完畢後按  確認，將該筆記錄作為名片資料發送至對方手機。

**註：**請確認對方手機具有接收 Smart Message 功能，才能成功傳送。





## 3-9 新增簡訊

在**電話簿列表或瀏覽畫面**，按  選擇新增簡訊，即進入簡訊編輯畫面，詳細操作請參考 5-1-1 新增簡訊。





## 3-10 接收與傳送電話簿記錄

### 紅外線傳送



您可以透過手機的紅外線傳輸埠，連接相容的手機或 PDA，傳送電話簿資料。

- 1 在**電話簿列表畫面**，按  選擇欲傳送的電話記錄。
- 2 按  並按  選擇**紅外線傳送**，按  選擇**至手機或 PDA**，並按  確認。螢幕顯示**傳送成功**，該筆記錄即被傳送至接收方。在傳送時，請並請確定另一部手機或 PDA 已開啟**紅外線接收功能**。

### 紅外線接收

可透過紅外線傳輸埠接收手機或 PDA 中的資料，包括**電話簿**、**自編鈴聲**、**行程及記事簿**等。按  並按  選擇**紅外線接收**，按  選擇**是否接收資料從手機或從 PDA**，並按  確認。

**註：**

- 1 在**電話簿內容瀏覽畫面**，按【Vol\_Up】，選擇資料發送目的地，按  傳送該筆資料；還可按【Vol\_Down】，選擇資料來源，按  接收相關資料至手機。
- 2 傳送與接收資料時，請確認傳送方與接收方的紅外線傳輸埠相對，並保持距離在 30 公分以內。

# 4 通話服務

在待機畫面，按 **MENU**，再按 **7.99**，進入**通話服務**功能。

在**通話服務**功能畫面，可按相應數字鍵進入**電話簿**、**通話記錄**、**快速撥號**、**來電警衛**及**網路服務**功能；也可移動游標選擇相關功能，按左鍵【選擇】或按 **↻** 進入。



# 電話簿



## 4-1 電話簿



詳細操作請參考 3 電話簿。

## 4-2 通話記錄





在**通話記錄**功能選擇畫面，可按相應數字鍵進入**未接來電**、**已接來電**、**已撥電話**和**通話時間**。按左鍵【內容】查看相關訊息。





### 放大鏡

在各項通話記錄內容瀏覽畫面，按  並選擇**放大鏡**，再按  確認，可將電話號碼放大顯示。啟動該設定後，下次瀏覽記錄內容時仍顯示大字體。



取消放大鏡功能：在通話記錄瀏覽畫面，按  並選擇**取消放大鏡**，按  確認。

### 刪除



- 在各項通話記錄列表畫面或各項通話記錄瀏覽畫面，按  並按  選擇**刪除**並按  確認，可刪除目前所選擇的通話記錄；按  取消刪除。

- 在各項通話記錄列表畫面，按  並按  選擇**刪除全部資料**，按  確認刪除全部記錄；按  取消清除。

### 儲存

在各項通話記錄列表畫面，按右鍵【儲存】或在各項通話記錄瀏覽畫面，按  並按  選擇**儲存**並按  確認，可將電話號碼儲存至電話簿。如欲新增一筆電話簿記錄請選擇**新增電話名片**，如欲在原有記錄中增加號碼或是取代原有號碼，請選擇**修改電話名片**。

### 撥號編輯

在各項通話記錄列表畫面，選擇要撥打的號碼，按  並按選擇**撥號編輯**，再按  確認。撥出前可作修改，適合於國際漫遊時，在電話簿前加上國碼，或是使用單次撥號隱藏本機號碼，在電話簿前加上 #31#。

## 4-2-1 未接來電



最近未接聽的 50 通來電的電話號碼將儲存在**未接來電**記錄中。提供查看未接來電的電話號碼、來電時間。

- 1 當有未接來電時，外螢幕出現圖示。內螢幕則顯示 X 個**未接來電**的提示，按左鍵【來電】直接進入未接來電的列表畫面。
- 2 或在通話記錄功能選擇畫面進入未接來電選項。按左鍵【內容】可檢視來電號碼及來電時間，按  可直接回撥。

## 4-2-2 已接來電

最近接聽的 50 通來電的電話號碼將儲存在**已接來電**記錄中。提供查看已接來電的電話號碼、來電時間、通話時間。選擇號碼後按  可直接進行回撥的功能。

## 4-2-3 已撥電話



最近撥通或嘗試撥打的 50 通電話的號碼將儲存在**已撥電話**記錄中。提供查看電話號碼、撥出時間。若要快速進入**最近撥出**電話清單，在待機畫面，按  即可。選擇號碼後按  可直接進行回撥。

## 4-2-4 通話時間

提供查看上次、已接、撥出及全部通話時間的功能。電話計時以時、分、秒顯示。按左鍵【歸零】可將計時記錄清除。

## 4-3 快速撥號

若已設定快速撥號號碼，在**待機畫面**，長按相應的數字鍵，即可直接撥打所設定的號碼；若未設定快速撥號號碼，在**待機畫面**，長按數字鍵，進入快速撥號編輯畫面，可設定**快速撥號**號碼。

- 1 按右鍵【修改】進入快速撥號編輯畫面，輸入電話號碼，可設定為快速撥號號碼。
- 2 在快速撥號編輯畫面，按左鍵【電話】進入**電話簿列表**畫面，按  向上或向下選擇所需號碼並按  確認。

# 來電警衛



## 4-4 來電警衛

可設定**拒接來電**或**只接來電**某一類別的號碼、無號碼來電以及自設的號碼。若來電警衛設為**拒接來電**，如有設定的號碼撥入，手機會將其自動過濾。若設為**只接來電**，手機只能接入您設定的號碼，其他號碼將無法接入。按  切換選擇來電警衛方式：**無**、**只接來電**或**拒接來電**。

### 只接設定：

您可以設定只接無號碼來電，也可以設定只接電話簿的某一類，或全部電話簿號碼；還可以自己輸入只接號碼(最多 10 個)。按左鍵【**設定**】進入只接來電設定畫面。

按左鍵【**選擇**】即可啟動各項功能。您可同時啟動多項只接選項。

- **無號碼來電**：為一些國際長途或故意隱藏之號碼。
- **接聽電話簿**：按  選擇所需的電話簿群組類別。按  返回前畫面。
- **自設只接號碼**：將游標移至**只接電話列表**，按左鍵【**設定**】進入只接電話列表編輯畫面，按右鍵【**修改**】可直接輸入只接號碼，也可按左鍵【**電話**】進入電話簿功能選擇，按  儲存。並在只接電話列表，按左鍵【**選擇**】勾選。

### 拒接設定：



您可以設定拒接電話簿的某一類、或是全部電話簿中的號碼、也可以設定拒接無號碼來電，還可以自己輸入拒接號碼(最多 10 個)。

1 按  進入**拒接來電**設定畫面。

按左鍵【**選擇**】即可啟動各項功能。您可同時啟動多項拒接選項。

- **無號碼來電**：為一些國際長途或故意隱藏之號碼。
- **自設拒接號碼**：將游標移至**拒接電話列表**，按左鍵【**設定**】進入拒接電話列表編輯畫面，按右鍵【**修改**】可直接輸入只接號碼，也可按左鍵【**電話**】進入電話簿功能選擇，按  儲存。並在拒接電話列表，按左鍵【**選擇**】勾選。

2 按  進入**拒接方式**設定畫面。

按  選擇**只有振動提示**或**自動斷線**，按左鍵【**選取**】啟動過濾方式，並按  確認。若未設定拒接號碼過濾方式，拒接來電功能將無效。





## 4-5 網路服務設定

在**網路服務**功能選擇畫面，可按相應數字鍵進入**來電轉移**、**通話限制**、**固定撥號**、**選擇網路**、**優先網路**及**網路設定**功能；也可移動游標選擇相關設定，按左鍵【選擇】進入。

### 4-5-1 設定來電轉移

透過**來電轉移**功能，您可將撥入的電話轉移至指定的電話號碼上。服務申請後，您可以在以下幾種情況下轉接來電：



<b>所有通話來電</b>	轉接所有來電
<b>忙線時</b>	手機佔線時轉接來電
<b>無應答時</b>	無人接聽時轉接來電
<b>出服務區時</b>	無網路服務或關機時轉接來電

- 1 按  選擇所需之設定，按左鍵【選取】確認並進入來電轉移號碼輸入畫面。
- 2 輸入您所指定的電話號碼，或按左鍵【電話簿】選擇**電話簿**中所儲存的號碼並按  確認。
- 3 若已申請服務，則該設定項被勾選。
- 4 按右鍵【狀態】可查看目前轉移狀態。
- 5 來電轉移功能設定後，按左鍵【不選】可取消來電轉移設定。

### 4-5-2 設定通話限制

**通話限制**為一項網路服務，可以選擇性地限制撥出及撥入電話。如果您需更改通話限制的設定，請與您的網路系統營運商聯絡以取得密碼及開通此項服務。您可以選擇以下其中一種通話限制。

<b>禁止撥出電話：</b>	禁止撥出任何電話。（緊急電話除外）
<b>禁撥國際長途：</b>	禁止撥出國際長途電話。
<b>只許撥回國內：</b>	只允許撥出本國電話號碼。
<b>禁接所有來電：</b>	禁止接收所有來電。
<b>禁接漫遊來電：</b>	漫遊時禁止接聽來電。

- 1 按  向上或向下選擇所需之設定，按左鍵【選取】所需通話限制。
- 2 螢幕提示**輸入網路密碼**，輸入相應密碼並按  確認。

# 網路設定

## 4-5-3 設定固定撥號

如果 SIM 卡支援固定撥號，您可以將撥出的電話限制在指定的電話號碼。按左鍵【**選取**】啟動固定撥號，需要輸入您的 PIN2 碼。

註：

- 1 手機固定號碼設置的數量取決於 SIM 卡的類型。
- 2 當固定撥號設定開啟時，允許撥打某些網路中的緊急電話號碼。

## 4-5-4 選擇網路

手機必須登記在可用的網路上才能撥出與接收通話，此功能可以讓您選擇網路。按  向上或向下選擇網路，並按左鍵【**選取**】確認。

若所選用的網路目前不支援時，將顯示**網路不可用**。

## 4-5-5 設定優先網路

在此功能中可讓您在優先網路列表中加入網路。選擇此功能後，手機將會搜尋目前在您位置運作的網路。

- 1 按左鍵【**修改**】，螢幕顯示網路列表。按  選擇所需要的網路名稱，並按左鍵【**選擇**】確認。
- 2 按右鍵【**清除**】，則清除游標所選中的網路名稱。

## 4-5-6 網路設定

可開啟**話中插接**、**隱藏本機號碼**及**自動選網**等功能。按  選擇並按左鍵【**選取**】。

**話中插接：** 為網路服務，須申請後才能使用該項服務。啟動此網路服務後，網路將會在您通話時通知您有新的來電。

**隱藏本機號碼：** 此網路服務允許撥出時隱藏您的手機號碼。在某些區域設定此功能時，可能會無法撥打電話（請洽當地系統商）。

**自動選網：** 手機可自動在您的區域中選擇一個可用的網路。

# 5 訊息服務

在待機畫面按 **menu**，再按 **2 訊息**，進入**訊息服務**選擇畫面。

本手機支援以下訊息服務：

**SMS:** (簡訊)可發送簡訊到其他號碼。

**EMS:** (增強型簡訊)可發送增強型簡訊到其他號碼。包含圖片、動畫以及鈴聲等。

**MMS:** (多媒體訊息)可發送包含靜動態圖片、文字、鈴聲。

電子郵件:可以接收以及發送電子郵件(E-mail)。



## 5-1 簡訊管理



您可以發送文字及 EMS 簡訊。請在簡訊操作前先進行簡訊設定，詳細設定請參照 5-7-1 設定簡訊。















### 5-1-1 新增簡訊











1 在簡訊管理畫面，按右鍵【寫信】。

**註：** 您可以在**已撥電話、已接電話、未接電話**瀏覽畫面，按  並選擇**新增簡訊**，按  進入編輯畫面。

2 輸入(或手寫)簡訊內容。按左鍵可以切換輸入法；按右鍵【清除】可以刪除游標前的一個字元。

3 在編輯簡訊時，您可以按  顯示進一步的選項，移動游標選擇需要的選項，按  進入。





- **發送：**輸入接收方電話號碼後，按 ，螢幕提示**傳送簡訊?**，再按  確認。
- **儲存：**將簡訊儲存至**未發簡訊**資料夾(有收件者號碼的簡訊才能儲存)。
- **插行：**按  即可在目前編輯畫面插入一行空行。
- **貼上：**按  將手寫筆反白的要複製的內容複製到簡訊編輯畫面。(複製操作請參考 15-6 手寫筆進階編輯功能)
- **電話簿：**將電話簿資訊插入簡訊中。選擇欲瀏覽的記錄，按左鍵【內容】，選擇需要的資訊後按  插入。
- **插入表情：**選擇欲插入的表情，按  可前後翻頁，按  將選中的表情插入文中。
- **插入例句：**選擇欲插入例句的類別，按  進入。按左鍵【上筆】或右鍵【下筆】瀏覽例句，按  將所選例句插入文中。  
(也可以在例句類別畫面按  並選擇**新增例句**，輸入自編的內容後，按  儲存在自設篇中。您最多可建立 30 筆用戶例句，每筆最多 64 個字元。)
- **插入圖片：**選擇欲插入的圖片，按  插入文中。
- **插入動畫：**選擇欲插入的動畫後，按  插入文中。
- **插入鈴聲：**選擇欲插入的鈴聲名稱，按  插入文中。
- **插入符號：**顯示符號列表，按右鍵切換全形及半形符號，選擇欲插入的符號後，按  插入文中。
- **設定簡訊：**請參照 5-7-1 設定簡訊。
- **返回主畫面：**返回待機畫面。

- 4 完成簡訊編輯後，按  進入電話號碼輸入畫面。  
直接輸入收件者的電話號碼或按左鍵【電話】從電話簿中尋找所需號碼，再按 。  
如需發送給多人(最多 10 人)，在電話號碼輸入畫面按  顯示命令選項列表。
  - 選擇分隔字元，按插入“;”，繼續輸入號碼。
  - 選擇寄件群組(參考 5-8-1 訊息群組)，按  確認。
- 5 完成號碼輸入後，按 ，選擇**發送**，按  確認。  
若不想立即發送，按 ，選擇**儲存**，系統會將該則簡訊儲存在未發簡訊資料夾中。
- 6 或者，完成號碼輸入後，按 ，螢幕提示**傳送簡訊**？
  - 按左鍵或是按  即可發送。
  - 按右鍵或按  返回號碼輸入畫面。
- 7 當您發送一筆簡訊時，本機檢測到該則簡訊的發送無效，螢幕出現提示訊息發送失敗並自動返回原畫面。
- 8 本手機的每筆文字簡訊傳送容量是 160 個字元。超過則自動分封發送。

註：



支援 EMS 功能的手機才能顯示圖片，動畫及接收鈴聲，EMS 手機隨機型不同支援程度亦不相同。

## 5-1-2 閱讀簡訊

- 1 - 當有新簡訊時，外螢幕上顯示未讀簡訊圖示，內螢幕之待機畫面顯示**未讀簡訊**，按左鍵【簡訊】顯示未讀簡訊列表。
  - 或進入簡訊管理，選擇未讀簡訊或 SIM 簡訊資料夾(視簡訊儲存位置)後按 。  
(EMS 簡訊只能儲存在手機上)
- 2 移動游標選擇要閱讀的簡訊。
- 3 按  或按左鍵【內容】瀏覽所選簡訊。若簡訊內容過長，可按  向上或向下逐行瀏覽，按  翻頁。

# 簡訊管理

- 4 在簡訊瀏覽畫面按左鍵【上筆】或右鍵【下筆】可閱讀上一筆或下一筆簡訊。
- 5 若欲結束閱讀，按  可返回列表畫面。

**註：**閱讀簡訊時可以設定顯示字體的大小：按 ，選擇小字體 / 大字體，按 。



## 5-1-3 回覆簡訊

- 1 在閱讀簡訊時，按  選擇**回覆**或**含原文回覆**，按  進行回覆簡訊的編寫與發送操作。







**註：**回覆只向發送簡訊的寄件者回覆，回覆訊息中不附原簡訊內文。含原文回覆只向發送簡訊的寄件者回覆，回覆訊息中附上原簡訊內文。

- 2 在回覆的簡訊上編輯及發送，請參考5-1-1 **新增簡訊**。

## 5-1-4 轉發簡訊



- 1 在閱讀簡訊時(或在簡訊列表畫面移動游標選擇簡訊後)，按  選擇**轉發**，按  進行轉發簡訊的編寫與發送操作。
- 2 在轉發的簡訊上編輯及發送，編輯方式請參考5-1-1**新增簡訊**。

## 5-1-5 刪除簡訊



- 1 在簡訊列表畫面，選擇欲刪除的一筆簡訊。
- 2 按右鍵【刪除】，螢幕提示**是否刪除?**按左鍵或按  刪除該簡訊；按右鍵或按  取消刪除動作。
- 3 或在簡訊內容瀏覽畫面，按  並選擇**刪除**，按  確認。
- 4 若要刪除資料夾內的所有簡訊，在簡訊列表畫面，按  並選擇**刪除全部資料**，螢幕提示**刪除全部記錄?**按  確認。

## 5-1-6 儲存號碼



您可將簡訊號碼儲存在手機的電話簿或 SIM 卡中。

- 1 - 在簡訊列表畫面，按  向上或向下選擇要儲存號碼的簡訊，按  並選擇**儲存號碼**。  
(如果發送方之號碼未在電話簿中儲存過，且發送的是文字簡訊，該簡訊內容始文字直

接顯示在簡訊列表畫面。)

- 或是在簡訊瀏覽畫面，按  並選擇**儲存號碼**。
- 2 如欲新增一筆電話簿記錄請選擇**新增電話名片**，如欲在原有記錄中增加號碼或是取代原有號碼，請選擇**修改電話名片**。(電話簿詳細操作步驟請參考 3-1-1 新增電話簿記錄)。  
若按  可取消儲存操作。









## 5-1-7 回撥簡訊號碼

- 1 在簡訊列表或瀏覽畫面，按  並移動游標選擇**回撥**。
- 2 該簡訊號碼及簡訊內文中所含的號碼顯示在螢幕上。
- 3 選擇所需撥打的號碼，按  撥打。按左鍵可儲存號碼。

## 5-1-8 儲存圖片

如果收到的EMS含有圖片，在簡訊瀏覽畫面，可按  並移動游標選擇**儲存圖片**，螢幕顯示簡訊內的圖片，選擇要儲存的圖片後按左鍵【儲存】。

## 5-1-9 轉存簡訊

- 1 - 在簡訊瀏覽畫面按  並移動游標選擇**轉存**，按  進入轉存簡訊畫面。  
- 或是在簡訊列表畫面選擇欲轉存的簡訊後按  並移動游標選擇**轉存**，按  進入轉存簡訊畫面。
- 2 如欲轉存一個資料夾中所有簡訊，在簡訊列表畫面按  並移動游標選擇**轉存所有資料**，按  進入轉存簡訊畫面。
- 3 移動游標選擇欲存入的資料夾，按左鍵【轉存】或按 。或是按右鍵【新增】，輸入新資料夾的名稱後按 ，再按左鍵【轉存】。螢幕顯示**成功**後返回原畫面。

註：



- 1 本機內的未讀 / 已讀 / 未發 / 已發簡訊可轉存到 SIM 或用戶自設目錄。
- 2 SIM 卡內的未讀 / 已讀 / 未發 / 已發可轉存到手機內建相應的資料夾或用戶自設目錄。
- 3 用戶自設目錄內的簡訊可轉存到其他用戶自設資料夾或 SIM 卡內。
- 4 簡訊警衛中的簡訊不能轉存。
- 5 EMS 簡訊不能轉存至 SIM，只能存在本機。

# 簡訊管理





## 5-1-10 簡訊資料夾

簡訊管理採用系統資料夾的形式自動幫您把簡訊分類儲存，您的手機最多可儲存1000筆文字簡訊，SIM卡上能儲存的數量取決於您的SIM卡的類型。所有簡訊根據其儲存位置(手機/SIM卡)及其狀態(未讀 / 已讀 / 未發 / 已發)自動歸類在相應的資料夾內。您可以自建用戶資料夾，並能進行回覆、轉發、轉存等多種簡訊操作。

### 資料夾操作

- 1 在簡訊管理畫面，選擇所需資料夾，按  或按左鍵【選擇】進入簡訊列表畫面。
- 2 選擇欲瀏覽之簡訊，按左鍵即可瀏覽。
- 3 在簡訊瀏覽畫面，按  顯示簡訊操作選項列表，可選擇多項簡訊操作，詳細操作請參照 5-1-1-5-1-9。

### 新增用戶目錄

- 1 進入簡訊管理畫面，選擇用戶目錄，按  確認。
- 2 按左鍵【新增】，輸入資料夾名稱，按  儲存。
- 3 若欲重新命名一個資料夾，在用戶自設資料夾列表畫面按  並選擇**資料夾更名**，按  後，輸入新的資料夾名稱，再按  確認。

### 刪除用戶自設目錄

在用戶自設目錄移動標選擇一個資料夾，按右鍵【刪除】，螢幕提示**是否刪除**，按  即可刪除選中的資料夾及其全部內容。

註：

用戶資料夾最多可建立 16 個。

## 5-1-11 回收簡訊資料夾

如果您在簡訊設定(參考5-7-1簡訊設定)中啟動了**簡訊警衛**，且將接收方式設定為**手動刪除**，被列入黑名單的號碼所發來的簡訊將會被儲存在回收簡訊資料夾中。









## 5-2 MMS 操作

MMS可包含文字、圖片、鈴聲和動畫，透過MMS服務發送到手機或電子郵件帳戶中。使用前用戶需要向系統商申請開通支援MMS的相關服務。在發送MMS前請先確定MMS設定是否與系統商提供的設定相符合。詳細設定請參照 5-7-2 設定 MMS。













### 5-2-1 新增 MMS

- 1 進入 MMS 管理畫面，按右鍵【寫信】。
- 2 螢幕下方顯示 1/1，前一個 1 代表當前 MMS 的頁數，後一個 1 代表總的頁數。
- 3 直接輸入(或手寫)文字。按左鍵可以切換輸入法；按右鍵【清除】可以刪除游標前的一個字元。

按  顯示編輯選項列表，選擇後按  進入相應選項。



- **插入圖片**：進入圖庫，按右鍵【瀏覽】可瀏覽圖片，按左鍵【選擇】將手機中的圖片插入 MMS 中。
- **插入小畫家**：將用小畫家畫的圖插入 MMS 中。在小畫家列表畫面，按右鍵【瀏覽】可瀏覽圖片；按  插入圖片。
- **插入鈴聲**：將手機中的鈴聲插入 MMS 中。移動游標選擇所需鈴聲後，按  確認。
- **插入影像**：將拍攝的影像(參考 10-4 影像傳送)插入 MMS 中。移動游標選擇後，按  確認。
- **貼上**：按  將手寫筆反白的要複製的內容複製到 MMS 編輯畫面。
- **插頁**：選擇插頁後，即進入 MMS 下一頁的編輯。(一個 MMS 最大為 50K，可包含 5 個插頁。每個插頁可含有若干文字，一個圖檔以及一個鈴聲檔案。)
- **前一頁**：切換至前一插頁。
- **後一頁**：切換至後一插頁。
- **電話簿**：可選擇插入電話簿信息。
- **發送**：進入收件人地址編輯畫面。
- **儲存**：將正在編輯的 MMS 存入未發 MMS 資料夾。
- **插入例句**：插入例句資料。
- **設定 MMS**：參考 5-7-2 設定 MMS。
- **插行**：按  即可在目前編輯畫面插入一行空行或是另起一行。
- **插入表情**：插入表情符號。

# MMS 管理

- **插入符號**：顯示符號列表，按右鍵切換全形及半形符號，選擇欲插入的符號後，按  插入文中。
  - **預覽MMS**：可瀏覽正在編輯的MMS之內容。按  向上或向下切換顯示內容。
  - **返回主畫面**：返回待機畫面。
- 4 編輯 MMS 時，可按  向上或向下切換插頁，對已插入的文字、圖片、鈴聲等進行修改。
- 文字(符號)**：移動游標選擇要修改的文字，按右鍵【清除】刪除游標前一個字符，輸入新的內容。
- 圖片**：按 ，選擇**刪除圖片**刪除已插入的圖片。
- 鈴聲**：按 ，選擇**刪除鈴聲**刪除已插入的鈴聲。
- 影像**：按 ，選擇**刪除影像**刪除已插入的影像。
- 5 MMS 內容編輯完成後，按 。
- 6 輸入收件人手機號碼或郵件地址。  
按左鍵切換輸入法，輸入號碼或郵件地址。如需發送多人，可按  選擇分隔字元後繼續輸入。也可以按 ，選擇電話簿，從電話簿中提取所需資料，或是選擇寄件群組（參考 5-8-1 訊息群組。）
- 7 按 ，輸入 MMS 抄送人的號碼或郵件地址。
- 8 按 ，輸入 MMS 主題。
- 9 編輯完成後按 ，按或是按  並選擇**發送**，螢幕顯示**發送中**，成功後顯示**發送成功**。
- 註**：本手機支援的圖片格式為 JPEG/GIF/WBMP，鈴聲格式為 mmf/l-melody/midi。

## 5-2-2 閱讀 MMS

當您有新 MMS 時，外螢幕顯示 MMS 信封圖示，內螢幕會出現未讀 MMS 的文字提示。



- 若 MMS 設定中自動下載功能已開啟：
- 1 待機畫面按左鍵【MMS】顯示未讀 MMS 發送方訊息。
  - 2 按左鍵【內容】或按  瀏覽 MMS 內容。按  向上或向下切換下一頁。
- 註**：當用戶在通話或上網時，自動下載功能無效，需手動下載 MMS。

- 若 MMS 設定中自動下載功能未開啟：
- 1 待機畫面按左鍵【MMS】顯示未讀 MMS 發送方訊息。按左鍵【下載】。
- 2 螢幕顯示**下載中**。
- 3 下載完成後螢幕提示**操作成功**。
- 4 按左鍵【內容】或按瀏覽 MMS 內容。按  向上或向下切換下一頁。



**註：**

**也可以在收到新 MMS 提示後，進入 MMS 管理之未讀 MMS 資料夾收取 MMS。**





## 5-2-3 回覆 MMS

- 1 在已讀 MMS 列表畫面按 ，選擇**回覆**。
- 2 按 ，進入 MMS 編輯畫面。
- 3 編輯 MMS 請參考 5-2-1 新增 MMS。

## 5-2-4 轉發 MMS

- 1 在已讀 MMS 列表畫面按 ，選擇**轉發**。
- 2 按 ，進入 MMS 編輯畫面。
- 3 編輯 MMS 請參考 5-2-1 新增 MMS。

## 5-2-5 儲存號碼

- 1 在 MMS 號碼列表畫面，選擇要存入電話簿的號碼。
- 2 按 ，選擇**儲存號碼**。
- 3 按 ，選擇欄位後，按  進入電話簿。
- 4 號碼已存入電話簿相應欄位，按 ，螢幕提示**是否儲存目前記錄？**
- 5 按  確認。

# MMS 管理

## 5-2-6 儲存影音資料

- 1 在 MMS 瀏覽畫面，按 ，選擇**影音資料**。
- 2 顯示 MMS 所帶之圖片、鈴聲列表或影像資料。  
圖片：按左鍵【瀏覽】，按右鍵【儲存】。  
鈴聲：按左鍵【播放】，按右鍵【儲存】。  
影像：按左鍵【播放】，按右鍵【儲存】。



## 5-2-7 瀏覽 MMS 摘要資訊

- 1 在 MMS 列表或瀏覽畫面，按 ，選擇**摘要訊息**。
- 2 顯示 MMS 發送方訊息、發送時間、主題、大小等。

## 5-2-8 刪除 MMS

- 1 在號碼列表畫面，選擇要刪除的 MMS，按右鍵【刪除】。
- 2 螢幕提示**是否刪除？**
- 3 按  確認刪除。

若要刪除一個資料夾內的全部 MMS：

- 1 在號碼列表畫面，按 ，選擇**刪除全部資料**。
- 2 螢幕提示**是否刪除全部記錄？**
- 3 按  確認刪除。

## 5-2-9 MMS 管理

MMS 管理採用系統資料夾的形式自動幫您把 MMS 分類儲存，您的手機最多可儲存 100 個 MMS。

所有 MMS 均儲存在手機本機上並根據其狀態(未讀 / 已讀 / 未發 / 已發)自動歸類相應資料夾內。若手機上的儲存空間已滿，收到新 MMS 時螢幕會有提示。您需要刪除些資料後才能接收新 MMS。











## 5-2-10 服務訊息

服務訊息儲存手機收到的 WAP PUSH 訊息。

## 5-3 郵件管理

在您能發送與接收郵件前請先設定郵件(參考 5-7-3 設定郵件)。

### 5-3-1 編寫並發送郵件到寄件匣

- 1 在郵件管理畫面，按右鍵【新增】。
- 2 在收件者欄，輸入收件者的郵件地址或按  並選擇**電話簿**，從電話簿中提取所要地址。郵件地址之間以“；”隔開。  
如需發送多人，按  並選擇**郵件群組**(參考5-8-2郵件群組)，按  進入提取。
- 3 按  可依次切換**副本 / 主旨 / 郵件內容**欄位。在各欄位輸入相應的資料。
- 4 在主旨和郵件內容畫面，按左鍵切換輸入法，按右鍵【清除】可刪除游標左側的一個字元。  
如欲插入符號，按  並選擇**插入符號**，螢幕顯示符號列表，按右鍵切換全形及半形符號，選擇欲插入的符號後，按  插入文中。
- 5 完成編輯後，按  顯示選項列表。
  - 若選擇**發送郵件**，則發送到寄件匣。  
在發送郵件時，如本機檢測到發送地址無效或無地址，螢幕顯示**無效地址**。點**離開**或稍待一秒後，自動返回原郵件之地址編輯畫面。
  - 若選擇**儲存**，則儲存在郵件草稿內。  
或是在編輯畫面按 ，螢幕顯示**是否儲存目前記錄？**，按  儲存到郵件草稿；若按右鍵【取消】則不儲存並停留在原畫面；若按  放棄儲存並返回。











### 5-3-2 發送寄件匣中待寄郵件

在郵件管理畫面，按  並選擇**發送郵件**，按  發送到在**寄件匣**中的所有**待寄郵件**。





- 或在郵件管理畫面，選擇**寄件匣**後，按  向上或向下選擇欲發送的郵件，按左鍵【發送】發送待寄郵件。

# 郵件管理





## 5-3-4 接收與閱讀郵件

- 1 在郵件管理畫面，按  並選擇**接收郵件**，按 。螢幕顯示撥號上網中等相關提示，接收完成後也有相關提示。
- 2 接收電子郵件後，進入郵件管理的收件匣。
- 3 移動游標選擇郵件，按  瀏覽所選郵件之信頭。
- 4 閱讀電子郵件時，按【左鍵】切換瀏覽信頭與內文內容。按  向上或向下逐行翻閱訊息內容。
  - 若郵件有附件，可按  並選擇**瀏覽附件**，按  顯示附件列表，選擇後按  瀏覽。(如郵件有附件，信頭後顯示附件個數，用手寫筆點數字可直接顯示附件列表，進行瀏覽。)
  - 若要儲存附件，可按  並選擇**儲存附件**，按  顯示附件列表，選擇後按  儲存附件至相應位置(如圖片附件存至下載圖庫)。
- 5 按  結束閱讀返回原收件匣的郵件列表。

## 5-3-5 回覆郵件





- 1 在閱讀郵件時，按右鍵【回覆】或按  並選擇**全部回覆**，按 。  
(**回覆**：對寄件者做答覆。**全部回覆**：對寄件者及郵件副本的所有收件者做答覆。)
  - 或在收件匣列表畫面，選擇所要回覆的郵件，按左鍵【回覆】回覆郵件給寄件者。
  - 或在收件匣列表畫面，按  向上或向下選擇所要回覆的郵件，按  並選擇**全部回覆**，按 。
- 2 被回覆郵件的原文將被自動附在回覆件內文之後，並有 ---**原件**--- 標記以識別；此外，在回覆件的主旨欄前自動加上回：<原件主旨內容>。  
您也可以對回覆的收件者、主旨等進行修改或增減。
- 3 編輯及發送回覆郵件請參考 5-3-1 和 5-3-2。

## 5-3-6 轉寄郵件



- 1 在閱讀郵件時，按  並選擇**轉寄**，按  確認。
  - 或在收件匣列表畫面，選擇所要轉寄的郵件，再按  並選擇**轉寄**，按  確認。
- 2 編輯及發送轉寄郵件請參考 5-3-1 和 5-3-2。

## 5-3-7 刪除郵件

### 刪除選定郵件





在郵件列表畫面，選擇欲刪除的郵件，按右鍵【刪除】，再按  刪除該郵件。  
或在列表畫面，按  並選擇**刪除**，螢幕提示**是否刪除？**按  確認。  
按右鍵【取消】或  可取消刪除。

### 刪除全部郵件

在郵件列表畫面，按  並選擇**刪除全部資料**，螢幕提示**是否刪除全部記錄？**再按  刪除全部記錄。  
按右鍵【取消】或  取消。

## 5-3-8 儲存郵件地址

您可將收到郵件之地址儲存在手機的電話簿中。

- 1 - 在郵件列表畫面，按  向上或向下選擇要儲存的地址，按  並選擇**儲存地址**。
- 2 按  進入電話簿編輯畫面，郵件地址以存入電子郵件欄位，可根據需要移動游標選擇並編輯其他欄位的資料。（詳細操作步驟請參考 3-1-1 新增電話簿記錄）  
按右鍵【取消】或  取消。







## 5-3-9 郵件資料夾

郵件管理採用系統資料夾的形式幫您把郵件分類儲存，您的手機最多可儲存 100 筆電子郵件。若手機上的儲存空間已滿，接收新郵件時螢幕會有提示。您需要刪除些資料後才能接收新郵件。

# 聊天室

## 5-4 聊天室

在聊天室您可以使用文字訊息與一人或多人進行交談。在訊息服務畫面移動游標選擇聊天室，按左鍵【選擇】或是按  進入。

- 1 進入聊天室畫面，游標停在暱稱欄，輸入暱稱。  
(系統會記住暱稱，以後再進入聊天室，暱稱欄位顯示上一次使用的暱稱。)
- 2 移動游標到對方號碼欄，可依序直接輸入號碼。也可按  並按選擇電話簿，查詢號碼後按  插入號碼。  
(在設定對方號碼時請務必輸入完整的號碼，對方的聊天訊息才能正確顯示在 聊天記錄上。)
- 3 按左鍵【選擇】，號碼前的方框被選，表示您選定該號碼作為聊天對象。若要取消選擇，再按一下左鍵【不選】。  
(對方號碼欄位共提供十個輸入框，您能從中選擇 1-10 個作為您聊天的對象，系統會記住這些資料，以後再次進入聊天室，仍顯示上次輸入的資料。您可根據需要進行選擇與修改。)
- 4 號碼輸入、選擇完成後，按  或是按  並選擇發言區進入發言區畫面。
- 5 輸入聊天內容後，按  或是按  並選擇發送，螢幕提示：傳送簡訊？，按  確認。
- 6 螢幕提示簡訊已發送後進入聊天記錄畫面，您剛才所發送的內容顯示在螢幕上。
- 7 您可以在聊天記錄畫面看到參與聊天者發送給您的簡訊，按先後順序，最新的聊天內容顯示在最下面。  
“ > 暱稱 ” 表示收到的簡訊。  
“ < 暱稱 ” 表示發出的簡訊。
- 8 在聊天記錄畫面按左鍵【發言】，輸入您新的聊天內容後便可繼續進行聊天。





**註：聊天記錄約可儲存 500 字元，超過則自動清除最先的記錄。**



## 5-5 設定與閱讀小區廣播

本手機提供的小區廣播，是您的系統資訊服務中心向其系統商內的用戶發送的一項單向訊息服務。有關小區廣播的內容及頻道設定請諮詢您的系統商。

在訊息設定畫面選擇設定小區廣播後按左鍵【選擇】或按進入設定小區廣播畫面。

- 1 按向上或向下選擇欲設定的選項。
- 2 按左鍵【選擇】可選取游標所在選項前的方框，表示啟動該選項。
- 3 在**啟動頻道索引**選項，按右鍵【設定】進入設定頻道畫面，若無預設頻道，螢幕顯示空白，按左鍵【新增】，輸入頻道索引名稱(範圍為 000-999，最多 5 個)，按儲存。按返回設定小區廣播畫面。
- 4 啟動自動顯示功能可將收到的小區廣播自動顯示在螢幕上。  
若不啟動該功能，則可在訊息服務的畫面中選擇讀小區廣播來瀏覽收到的小區廣播。
- 5 設定完成後，按儲存您的各項設定內容。

**註：**關閉小區廣播、所有小區廣播、啟動頻道索引三個選項不能同時選取，只能在其中選取一個。

### 閱讀小區廣播

若您在小區廣播設定中選擇啟動頻道索引，但沒有選擇啟動自動顯示，您可至訊息服務畫面選取讀小區廣播來瀏覽您收到的小區廣播。

# 產品註冊



## 5-6 產品註冊

在產品註冊畫面，按  向下或向上選擇欄位。

- 出現游標的欄位請直接輸入相關資料。

按左鍵切換選擇輸入法。

按右鍵【清除】可刪除游標前的一個字元。

- 所有選擇型的問題都可以按  直接選擇。或是按左鍵【選擇】顯示選項列表，移動游標選擇後按 。

輸入或選擇相關資料後，若不想立即發送，可按  儲存並退出。

### 發送註冊訊息

輸入完成後按【發送】，螢幕提示：**發送會收取一封簡訊的費用，是否繼續？**若接受，請按 ，發送成功後螢幕會有提示。

註：

- 1 為了提供您更完整的服務，請輸入完整姓名及生日，出生年月日請以西元 8 碼表示，如民國 65 年 5 月 29 日輸入 19760529。
- 2 電子郵件欄位欲輸入 @，請在 abc 輸入法下按  進入選單。
- 3 電話區域號碼：請輸入您所在地的電話區域號碼，如台北請輸入 02。
- 4 市內電話號碼：請輸入您的家用電話號碼(不含區碼)。
- 5 若您在產品註冊中有輸入資料，為保護您機密資料不外洩，會出現輸入手機密碼訊息，請輸入原廠密碼 1234 或是您自行設定的手機保密碼。
- 6 電子簡訊註冊訊息的發送需比照系統商簡訊收費。

## 5-7 訊息設定

在訊息服務畫面按 ，選擇**訊息設定**後，按  進入設定畫面。

### 5-7-1 設定簡訊

**簡訊中心號碼**：手機在放入 SIM 卡後，會自動搜尋相關簡訊服務中心號碼，在允許您收發簡訊之前，您需檢查並確認該訊息服務中心號碼。

#### - 修改簡訊中心號碼：



按左鍵【修改】，螢幕顯示游標後，按數字鍵輸入簡訊服務中心號碼。

按右鍵【清除】可刪除游標左側的一個數字。



**簡訊儲存位置**：可按向左或向右直接設定將簡訊儲存手機上(預設)或 SIM 卡上。

#### 一般設定

- **保留時間**：保留時間是設定服務中心嘗試發送簡訊所需的期限。可設定 1 小時、12 小時、1 天、3 天、1 星期、1 個月。此格式詳細支援情況請洽詢網路系統商。

按  向左或向右或直接進行設定。或者，按左鍵【選擇】顯示選項列表，選擇一項後按  確認。

- **格式**：格式設定可設定簡訊格式，選項有文字、傳真、語音電話、ERMES、呼叫、X400 格式。此格式詳細支援情況請洽詢網路系統商。

按  向左或向右或直接進行設定。或者，按左鍵【選擇】顯示格式列表，選擇一項後按  確認。

- **送達通知**：送達通知可設定當您的簡訊被送達到接收方時，您會收到狀態回報的簡訊。

按  向左或向右直接進行設定。原廠預設值為**否**。

**字體選擇**：設定您瀏覽簡訊時顯示字體的大小。

**簡訊警衛**：可設定拒絕接收的簡訊號碼以及拒收方式。

設定**簡訊警衛方式**：按  向左或向右選擇**無**或**拒收簡訊**。若選擇**拒收簡訊**，可進行如下設定。

- **黑名單**：按左鍵【新增】，輸入手機號碼。最多可輸入 30 個號碼。

- **拒收設定**：可以選擇**直接刪除**(手機直接過濾並刪除)或**手動刪除**(儲存至回收簡訊資料夾)。

#### 註：

您的手機最多可儲存 1000 筆文字簡訊，SIM 卡上能儲存的數量取決 SIM 卡的種類。若 SIM 卡或本機上的儲存空間已滿，螢幕會有提示。

# 設定 MMS

## 5-7-2 設定 MMS



1 網路設定：請參考 7-1 設定上網瀏覽。

**註：本手機不支援 CSD 方式發送和接收 MMS。**

2 一般設定：

**保留時間：**

設定 MMS 要求在服務中心所存放的期限。可設定 1 小時、12 小時、1 天、3 天、1 星期、1 個月。

按  向左或向右或直接進行設定。或者，按左鍵【選擇】顯示選項列表，選擇一項後按  確認。

**送達通知：**可設定當您的 MMS 被送達到接收方時，您會收到狀態回報。

按左鍵【選取】啟動該選項。

**自動下載：**可設定是否啟動自動下載。

**是：**當收到 MMS 通知訊息時，手機會自動下載此 MMS。（當用戶在通話、上網、MMS 收發、同步以及將手機充當數據機使用時，此功能無效。）

**否：**當收到 MMS 通知訊息時，手機不會自動下載此 MMS 直到您去手動下載。

按左鍵【選取】啟動該選項。

**匿名訊息發送：**設定啟動發送 MMS 時是否隱藏發送號碼。（需系統商支援。）

按左鍵【選取】啟動該選項。

**接收廣告 MMS：**設定是否接收廣告 MMS。（需系統商支援。）

按左鍵【選取】啟動該選項。

**優先性：**按  向左或向右選擇發送優先級。選項為：普通、高、低。

## 5-7-3 設定郵件

按  向上或向下選擇設定選項，再進行各項設定。

### POP3 設定

POP3 郵件帳號：輸入從伺服器接收電子郵件時所用的專用個人帳號。

POP3 郵件密碼：輸入電子郵件帳號密碼。

POP3 伺服器：輸入接收電子郵件的伺服器。

### SMTP 設定

SMTP 伺服器：輸入發送電子郵件的伺服器。

郵件地址：輸入收發電子郵件所使用個人郵件信箱地址。

SMTP 驗證：按右鍵【選擇】啟動 SMTP 驗證選項。

按左鍵【設定】進入 SMTP 帳號與密碼設定畫面。輸入相應資料後，按  返回前畫面。

### 撥號設定

連線號碼：輸入連線 Internet 所需的預設號碼。

網路帳號：輸入 Internet 使用者的個人帳號。

密碼：輸入密碼。

### GPRS 設定

APN：GPRS 接入點名稱。

使用者名稱：GPRS 接入點認證的用戶名。

密碼：GPRS 認證密碼。

### 收發方式

編碼方式：郵件將按設定的編碼方式儲存和發送，預設為繁體中文。

收發方式：可選擇 GPRS 或 CSD，預設為 GPRS。





設定完成後，按  儲存。若按右鍵【返回】則儲存並退出。

## 5-8 寄件群組







# 訊息群組

## 5-8-1 訊息群組





### 新增訊息群組

- 1 進入訊息群組畫面
  - 如果沒有設定群組，螢幕顯示空白畫面，按左鍵【新增】。
  - 如已設定群組，螢幕顯示群組列表，按右鍵【新增】。
- 2 輸入標題後，移動游標到組員，可直接輸入號碼。也可按左鍵【電話】從電話簿中尋找號碼插入。
- 3 號碼輸入完成後按  並選擇**儲存**，按  確認。  
或按 ，螢幕提示**是否儲存目前記錄**？再按  即可儲存。

### 修改訊息群組

- 1 在訊息群組列表畫面，移動游標選擇欲修改群組，按  並選擇**修改**，再按  進入群組編輯畫面，修改**標題**或是**組員**。
- 2 修改完成後按  並選擇**儲存**，按  確認。  
或是按 ，螢幕提示**是否儲存目前記錄**？再按  即可儲存。





### 刪除簡訊群組

- 1 在訊息群組列表畫面，移動游標選擇欲刪除群組，按  並移動游標選擇**刪除**，再按  確認。
- 2 若欲刪除所有群組資料，在寄件群組列表畫面，按  並移動游標選擇**刪除全部資料**，再按  確認。







註：最多可設定 24 個群組，每組 10 個號碼。

## 5-8-2 郵件群組





### 新增郵件群組

- 1 進入郵件群組畫面
  - 如果沒有設置群組，螢幕顯示空白畫面，按左鍵【**新增**】。
  - 如已設置群組，螢幕顯示群組列表，按右鍵【**新增**】。
- 2 輸入**標題**後，移動游標到**組員**，可直接輸入郵件地址。也可按左鍵【**電話簿**】從**電話簿**中提取郵件地址插入。
- 3 郵件地址輸入完成後按  並移動游標選擇**儲存**，按  確認。  
或按 ，螢幕提示**是否儲存目前記錄？**再按  即可儲存。

### 修改郵件群組

- 1 在**郵件群組瀏覽**畫面，移動游標選擇所欲修改群組，按  並移動游標選擇**修改**，再按  進入群組編輯畫面，修改**標題**或是**組員**。
- 2 修改完成後按  並移動游標選擇**儲存**，按  確認。  
或是按 ，螢幕提示**是否儲存目前記錄？**再按  即可儲存。

### 刪除郵件群組

- 1 在**郵件群組瀏覽**畫面，移動游標選擇所欲刪除群組，按  並移動游標選擇**刪除**，再按  確認。
- 2 若欲刪除所有群組資料，在**郵件群組瀏覽**畫面，按  並移動游標選擇**刪除全部資料**，再按  確認。

註：最多可設定 6 個群組，每組 5 個郵件地址。

# 6 相機

在待機畫面，按 **menu**，再按 **8 相機**，進入相機功能。相機功能讓您隨時拍下身邊的每一精彩瞬間，使之成為永恆的記憶，留待細細品味。相片可以設為桌布或添加到您的電話簿中，輕鬆實現來電看人。

相機功能主要包含三部分功能。

**相機**：拍攝相片，可將所拍攝的相片設為桌布或是來電大頭貼等。

**攝影機**：拍攝動態的影像片段。

**影像發送**：拍攝短小的影像片段，可以透過MMS發送給他人。

此外，還能進行連拍，外螢幕自拍等多項功能。

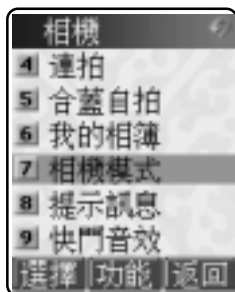









## 6-1 相機

### 6-1-1 相機模式

在相機功能選單畫面，按  選擇**相機模式**，可以設定**拍攝模式**、**相片大小**和**相片品質**。

- **拍攝模式**：按  切換選擇**正常模式**或**夜間模式**。
- **相片大小**：按  切換選擇**96\*64**、**128\*96**、**128\*160**、**320\*240**及**640\*480**。
- **相片品質**：按  切換選擇**高畫質**及**標準畫質**。

### 6-1-2 提示訊息





在相機功能選單畫面，按  選擇**提示訊息**，選擇顯示或隱藏(取景時顯示在螢幕最下方之)亮度  和變焦  提示訊息。

### 6-1-3 快門音效

在相機功能選單畫面，按  選擇**快門音效**，設定拍攝時是否有音效提示。選擇**打開**或**關閉**，按左鍵【選擇】啟動。

### 6-1-4 連拍

在相機功能選單畫面，按  選擇**連拍**進入相機取景狀態。

按  可連續拍攝4張相片。拍攝完成後，螢幕顯示所拍攝的4張相片縮圖，按  選擇任一相片，按  瀏覽所該相片。按左鍵【儲存】進入**我的相簿**，選擇相片類別後按  儲存。按右鍵【取消】返回取景狀態。



### 6-1-5 合蓋自拍

在相機功能選單畫面，按  選擇**合蓋自拍**，進入相機取景狀態。

手機合蓋後進入外螢幕拍照模式。可移動手機調整拍攝角度或距離。按機身右側鍵取得相片，相片顯示在手機外螢幕上。按左鍵【儲存】進入**我的相簿**，選擇相片類別後按  儲存。按右鍵【取消】則取消儲存該相片。

### 6-1-6 拍照並儲存相片

1 在相機功能選單畫面選擇**相機**進入取景狀態。利用內螢幕取景，取景時可移動手機調整拍攝角度或距離。還可以做如下調整：

- **調節亮度**：按  向左(暗)或向右(亮)可調節圖片的亮度。筆觸  可顯示亮度之提示訊息。
- **調整焦距**：在拍攝距離相同的情況下，可將圖像放大或縮小，但不會改變圖片的大小及解析

# 拍攝相片

度。按 $\odot$ 向上(近)或向下(遠)可調整焦距。筆觸 $\text{---}$ 可顯示變焦之提示訊息。(相片尺寸為640\*480時，不提供變焦功能)。

- 設定效果：按右鍵 $\odot$ 或筆觸 $\text{---}$ 可切換選擇**正常(彩色)**、**負片**、**黑白**、**懷舊**及**浮雕**效果。

- 更多選項：按 $\text{MENU}$ 顯示相機功能選項列表，選擇所需功能後按 $\odot$ 。

**閃光燈設定**：可以選擇**自動閃光**、**持續開啟**或**關閉**閃光燈，按左鍵【選擇】或按 $\odot$ 啟動。

**相機模式**：參考6-1-1相機模式。

**連拍**：參考6-1-4連拍。

**隱藏提示訊息**：參考6-1-2提示訊息。

**合蓋自拍**：參考6-1-5合蓋自拍。

**關閉快門音效**：參考6-1-3快門音效。

**返回主畫面**：返回待機畫面。

2 按 $\odot$ 取得相片，相片顯示在手機內螢幕上。

3 按左鍵【儲存】，相片儲存至我的相簿，選擇相片類別後按 $\odot$ 儲存；按右鍵【取消】返回取景狀態。

註：

1 若在60秒鐘內未進行任何操作，自動返回上一層畫面。

2 拍照時，請勿遮擋鏡頭。

3 最多可儲存100張相片。(實際可儲存的數目需視手機資料的佔用情況而定。)

## 6-1-7 相片處理

### 設定效果

拍攝並取得相片後，可以對螢幕所顯示的相片進行特效處理(未儲存前)。

按 $\text{MENU}$ 並按 $\odot$ 選擇**設定效果**再按 $\odot$ 進入效果列表畫面，可選擇**底片**、**懷舊**、**濾鏡**、**黑白**、**浮雕效果**、**扭曲**及**魚眼效果**，選擇所需特效後按 $\odot$ 確認。

註：此特效僅支援128\*160的相片尺寸。設定效果也可以在儲存過的相片上進行。

### 設定相框



拍攝並取得相片後，可以為螢幕所顯示的相片加上相框(未儲存前)。

按 $\text{MENU}$ 並按 $\odot$ 選擇**設定相框**再按 $\odot$ 進入相框列表畫面，按右鍵【瀏覽】可瀏覽目前所選中的相框。按 $\odot$ 將選擇之相框加在相片上。

註：相框效果僅支援128\*160的相片尺寸。設定相框也可以在儲存過的相片上進行。

## 6-1-8 發送相片

您可以透過 MMS 方式發送相片。

拍攝並取得相片後(未儲存前)，按  並按  選擇 **MMS發送** 再按  即進入 MMS 編輯畫面，有關 MMS 發送請參考 5-2 MMS 操作。

## 6-1-9 我的相簿

相機所拍攝的相片都儲存至**我的相簿**。您可用以下方法進入我的相簿瀏覽所拍攝的相片。





- 在待機狀態，選擇目錄>8.相機>>我的相簿。
- 在待機狀態，選擇目錄>6.視聽>我的圖庫>我的相簿。

## 瀏覽相片





進入我的相簿後，顯示相片類別，選擇要瀏覽的類別後，按  顯示相片列表，移動游標選擇相片，按左鍵瀏覽相片。

- 在相片列表畫面，按  並按  選擇 **自動瀏覽** 再按  確認可連續瀏覽所在相簿類別中的全部相片。

## 重新命名





在相片列表畫面，按  並按  選擇 **更名**，按  確認。在**相片名稱**編輯框內輸入新的名稱，按  儲存。

## 設定桌布

在相片列表畫面或相片瀏覽畫面，按  並按  選擇 **設為桌布** 再按  確認，待機桌布即顯示所選相片；按  選擇 **恢復桌布** 並按  確認，即可恢復出廠桌布。

## 刪除相片

在相片列表畫面，按  並按  選擇 **刪除全部資料** 再按  確認，可刪除我的相簿中的所有相片。

- 在相片列表畫面，按右鍵【**刪除**】並按  確認，可刪除游標所選中的相片
- 在相簿相片瀏覽畫面，按  並按  選擇 **刪除** 再按  確認，可刪除當前所瀏覽的相片。

## 設定效果與設定相框

在相片瀏覽畫面，按  並按  選擇 **設定效果** 或 **設定相框**，按  確認。相關操作請參考 6-1-7 相片處理。

# 攝影機

## 6-2 攝影機

在相機功能選單畫面選擇**攝影機**，按 $\odot$ 即進入攝影機功能。

攝影機功能可拍攝2段動態影像，每段長度約為5-20秒(視設定的尺寸大小)。

### 6-2-1 新增影像

1 首次進入**攝影機**功能，直接進入取景狀態。

(如果儲存過影像片段，進入**攝影機**功能後按左鍵【新增】進入取景狀態。)

2 取景時可以使用如下功能，調整拍攝效果。

- 按 $\odot$ 向左(暗)或向右(亮)可調節影像畫面的亮度。
- 設定效果：反覆按左鍵切換效果。依次為正常/負片/黑白/懷舊。
- 設定尺寸：按 $\text{MENU}$ ，選擇取景的尺寸，可選擇128\*160, 96\*64。

3 按左鍵【**拍攝**】開始拍攝，拍攝完成後按照拍攝的時間為名字自動儲存。

拍攝中按 $\odot$ 可停止拍攝，已拍攝的內容仍會自動儲存。

**註：可儲存2段動態影像，每段長度約為5-20秒(視設定的尺寸大小)。**

**攝影機所拍攝的影片不支援MMS發送。**

### 6-2-2 合蓋自拍

取景時按 $\text{MENU}$ ，選擇**合蓋自拍**。將手機合蓋後，利用外螢幕取景，按機身右側鍵開始拍攝。

### 6-2-3 播放影像

在影像列表畫面，按右鍵【**播放**】可瀏覽影像片段。按 $\odot$ 可停止播放。

### 6-2-4 影像管理

在影像列表畫面，按 $\text{MENU}$ 並按 $\odot$ 選擇**刪除**再按 $\odot$ 確認，可刪除目前游標所選中的影像片段。

或在影像列表畫面，按 $\text{MENU}$ 並按 $\odot$ 選擇**刪除全部資料**，再按 $\odot$ 確認可刪除影像列表中全部影像片段。

## 6-3 影像發送

在相機功能選單畫面選擇**影像發送**，按  即進入影像發送功能。

您可以利用**影像發送**功能拍攝最多3個長度為3秒的影像片段。所拍攝之影像片段可供瀏覽並可以透過MMS發送到其他接收方。



### 6-3-1 新增影像

- 1 首次進入**影像發送**功能，直接進入取景狀態。  
(如果儲存過影像片段，進入**影像發送**功能後按左鍵【新增】進入取景狀態。)
- 2 取景時可以使用如下功能，調整拍攝效果。
  - 按  向左(暗)或向右(亮)可調節影像畫面的亮度。
  - 設定效果：反覆按左鍵切換效果。依次為正常 / 負片 / 黑白 / 懷舊。
- 3 按左鍵【**拍攝**】開始拍攝，拍攝完成後按照拍攝的時間為名字自動儲存。







### 6-3-2 播放影像

在影像發送之影像列表畫面，按右鍵【**播放**】可瀏覽影像片段。

### 6-3-3 MMS 發送影像



進入影像發送功能，在影像列表畫面，選擇要發送的影像，按  選擇**影像發送**，按  進入MMS編輯畫面。有關MMS的發送請參考5-2MMS操作。

### 6-3-4 影像管理

在影像列表畫面，按  並按  選擇**刪除**再按  確認，可刪除目前游標所選中的影像片段。  
或在影像列表畫面，按  並按  選擇**刪除全部資料**，再按  確認可刪除影像列表中全部影像片段。

# 7 上網瀏覽

您可以隨時隨地瀏覽各種WAP網站，更快獲取更新、更多的訊息。在使用上網功能之前，請至相關網路系統商處申請該項功能。

在待機畫面，按 ，再按 ，進入上網瀏覽功能。

若欲選擇並進入上網瀏覽的各功能選項，則可按數字鍵，或移動游標選擇任一功能選項後，按左鍵【選擇】或按  進入。







## 7-1 設定上網瀏覽

在置入SIM卡後，本手機會自動抓取網路系統商的WAP設定值。您也可以通過OTA簡訊自定設定上網瀏覽，收到OTA簡訊後，選擇儲存，設定值自動儲存到設定組中。

設定完成後，再次瀏覽時只需啟動所要的連線設定組即可。

您的手機為您提供了五組連線設定值，您可在這些設定組中儲存所要的連線設定值。

- 1 在**瀏覽器**畫面，按  選擇**上網設定**並按  確認進入**設定上網瀏覽**畫面。
- 2 在**設定上網瀏覽**畫面，按  選擇連線設定組(設定一至設定五)。
- 3 在**設定上網瀏覽**畫面，按  選擇並進入**CSD 設定**畫面、**GPRS 設定**及**網路選擇**畫面。

### a CSD 設定

#### WAP 設定

**首頁：** 儲存所要的首頁網址

**連接方式：IP 地址：** 開道的IP地址。

**延遲時間：** 可按  向左或向右調整自動斷線的時間。

#### CSD 設定

**用戶帳號：** **撥號號碼：** 輸入需要撥打的號碼。當手機連接WAP時，會自動撥打這個號碼。

**使用者名稱：** 登錄需要使用的用戶名。

**密碼：** 登錄相應的密碼。

**撥接方式：** 可按  向左或向右選擇撥接方式 ISDN 或 PSTN。

### b GPRS 設定

#### WAP 設定

**首頁：** 儲存所要的首頁網址

**連接方式：IP 地址：** 開道的IP地址。

**延遲時間：** 可按  向左或向右調整自動斷線的時間。

#### GPRS 設定

**APN：** GPRS 接入點的名稱。

**使用者名稱：** 登錄需要使用的用戶名。





**密碼：** 登錄相應的密碼。

### c 網路選擇

按  選擇 CSD 或 GPRS。

# 連接 WAP 網站

## 更名

- 1 在**連線設定組列表**畫面，按  選擇欲更名的設定。
- 2 按  並按  選擇**更名**，按  確認顯示編輯框。
- 3 在編輯框內輸入新的名稱，按  儲存。

## 預設值

本功能可使手機 WAP 功能中的設定恢復為原廠設定。

在**設定上網瀏覽**畫面，按  選擇連線設定組，按  並按  選擇**預設值**，按  即可。



註：

詳細設定請洽詢系統商。

## 7-2 連接 WAP 網站

### 7-2-1 瀏覽首頁

在**瀏覽器**畫面，按  選擇**連接首頁**並按  確認進入首頁。

- 或在**瀏覽**畫面，按  並按  選擇**連接首頁**，按  確認進入首頁。





### 7-2-2 瀏覽 OKWAP 網站

在**瀏覽器**畫面，按  選擇**連接 OKWAP** 並按  確認進入 OKWAP 網站。

- 或在**瀏覽**畫面，按  並按  選擇**連接 OKWAP**，按  確認進入 OKWAP 網站。

### 7-2-3 自由連接

利用**自由連接**功能，可輸入一個網址直接進行連接。



在**瀏覽**畫面，按  並按  選擇**自由連接**，按  進入網址輸入區域，輸入一個欲連接的網址，按  進行連接。



## 7-3 我的最愛

您可以利用**我的最愛**的功能，將經常進入的網址儲存至**我的最愛**，以後您只需從**我的最愛**列表中選擇欲連接的網址即可進入。在**我的最愛列表**畫面，按  可選擇新增、刪除及修改功能選項。

### 7-3-1 進入我的最愛列表





在**瀏覽器**畫面，按  選擇**我的最愛**，按  確認進入**我的最愛**列表畫面。

- 或在**瀏覽**畫面，按  並按  選擇**我的最愛**，按  確認進入**我的最愛**列表畫面。





### 7-3-2 新增我的最愛

- 在**我的最愛**列表畫面，按  並按  選擇**新增**，按  進入**我的最愛**編輯畫面。







請依照螢幕提示輸入相關訊息，按  儲存並返回**我的最愛**列表畫面。

- 或在**瀏覽**畫面，按  並按  選擇**加到最愛**，按  確認進入**我的最愛**編輯畫面，輸入名稱後，按  確認可將目前瀏覽網頁的網址儲存至**我的最愛**列表。

### 7-3-3 修改我的最愛

- 1 在**我的最愛**列表畫面，按  選擇欲修改的資料。
- 2 按  並按  選擇**修改**，按  確認進入編輯畫面。
- 3 修改各欄位相關訊息，按  儲存。

### 7-3-4 刪除我的最愛

- 在**我的最愛**列表畫面，按  選擇欲刪除的最愛，按右鍵【**刪除**】，按  確認。
- 或在**我的最愛**列表畫面，按  選擇欲刪除的最愛，按  並按  選擇**刪除**，按  確認。





### 7-3-5 連接我的最愛

在**我的最愛**列表畫面，按  選擇欲連接的網址，按左鍵【**連接**】進入該網站。

# 歷史紀錄

## 7-4 歷史紀錄

可查看已登錄過的網址，並可連接歷史紀錄中的任一網址。





- 在瀏覽器畫面，按  選擇**歷史紀錄**並按  確認，進入**歷史紀錄**列表畫面。
- 或在瀏覽畫面，按  並按  選擇**歷史紀錄**，按  確認進入**歷史紀錄**列表畫面。

註：



最多可儲存 24 筆記錄。

## 7-5 下載資料

進入下載專區下載資料。





- 在瀏覽器畫面，按  選擇**下載專區**並按  確認，進入下載專區。
- 或在瀏覽畫面，按  並按  選擇**下載專區**，按  進入下載專區。

## 7-6 重新整理

在瀏覽畫面，按  並按  選擇**重新整理**，按  更新目前頁面。

## 7-7 簡訊發送

可將目前所瀏覽網頁的網址以簡訊形式發送出去。

在瀏覽畫面，按  並按  選擇**簡訊發送**，按  確認顯示**輸入電話號碼**提示框，輸入接收方的電話號碼，按  發送。

# 8 助理功能

在待機畫面，按 **menu**，再按 **OK**，進入**助理**功能選擇畫面。

直接按數字鍵進入**助理**的各功能選項，或移動游標 **◀▶** 向上或向下選擇一個功能選項，按左鍵 **【選擇】** 或按 **▶** 進入。



# 日曆行程

## 8-1 日曆行程

在**助理**功能選擇畫面，按  進入**日曆行程**功能，並顯示**本月月檢視**畫面。



**日曆行程**可以使您快速、便捷地安排每日約會、會議日程、工作計劃等日常事務。可自建500筆行程。

在您安排每日行程之前，請先確認在**系統設定**中已設定今天的日期、現在的時間及其顯示格式。這樣，出現在**日曆行程**中的月曆與所記錄的各種事務活動才會準確顯示時間。(到期的行程將在**待機畫面**顯示。)

註：





- 1 有關目前時間與日期的設定操作，請參照 13-2 設定時間與鬧鈴。
- 2 亦可在**世界時鐘**中設定，請參照 8-6-2-3 設定時間。

### 8-1-1 新增行程



1 在**月檢視**畫面，按  選擇行程日期，按  並按  選擇**新增**，按  進入**行程編輯**畫面；或在**日檢視**畫面，按  並按  選擇**新增**，按  進入**行程編輯**畫面。



2 分別設定日期、時間、重複方式、鬧鈴開關、提醒及標題、預約電話及附註。

- 按  選擇各欄位。

- 在**標題**欄，按  並按  選擇**常用語**，按  顯示常用標題範例，按  選擇並按  確認。

- 在**附註**欄欲插入一空行時，按  並按  選擇**插入**，按  確認即可。

3 行程編輯完成，按  並按  選擇**儲存**，按  確認。



或按  螢幕顯示**是否儲存目前記錄?**，按  確認儲存；按右鍵【取消】或  取消。

註：





**日期有效輸入範圍** 2001/01/01 至 2014/12/31 ，**時間有效輸入範圍** 00:00-23:59。

## 8-1-2 行程檢視



### 8-1-2-1 月檢視

- 1 在**助理**功能選擇畫面，按  進入**日曆行程**功能，並顯示本月**月檢視**畫面。
- 2 按方向鍵  選擇日期，選中的日期以反白表示，螢幕下方顯示該日對應的陰曆日期。目前日期以空心框標出。

### 8-1-2-2 日檢視





- 1 在**月檢視**畫面，按方向鍵  選擇日期，按  確認可顯示所選日期之**日檢視**畫面。
- 2 按  向上或向下選擇欲查詢的行程，按  查閱行程安排。
- 3 在**日檢視**畫面，按左鍵【前日】或右鍵【次日】可顯示前一天或後一天的日檢視畫面。如當天無任何行程，則螢幕顯示空白的**日檢視**列表。

### 8-1-2-3 “今天”檢視

查看當天的各項行程安排。在**月檢視**畫面，按  並按  選擇**今天**，按  即顯示目前日期之**日檢視**列表。如當天無任何行程，螢幕顯示空白的**日檢視**列表。

## 8-1-3 查詢行程





輸入關鍵字，查詢在**標題**與**附註**欄中含有該關鍵字的全部行程。

- 1 在**月檢視**畫面，按  並按  選擇**查詢**，按  確認。或在**行程總列表**畫面，按右鍵【查詢】。
- 2 輸入關鍵字並按  確認，螢幕顯示符合條件行程之列表。
- 3 按  選擇欲查詢之行程，按左鍵【內容】瀏覽。

# 行程總列表



## 8-1-4 行程總列表

列表顯示所記錄的全部行程。







- 1 在月檢視畫面，按  並按  選擇行程總列表，按  螢幕顯示已記錄的全部行程。
- 2 按  選擇行程標題，按左鍵【內容】瀏覽。

## 8-1-5 行程管理

### 8-1-5-1 修改行程













在行程列表畫面，按  並按  選擇修改，按  開始修改操作。詳細操作請參照 8-1-2 新增行程。

### 8-1-5-2 刪除行程

- 1 在行程瀏覽畫面，按  並按  選擇刪除。或在日檢視、行程總列表畫面，按  選擇欲刪除之行程，按  並按  選擇刪除。
- 2 按  確認刪除，如按  或右鍵【取消】則取消刪除。



## 8-1-6 設定鬧鈴提醒或預約電話

若您在一項行程中設定了鬧鈴提醒，則無論您是否開機，一到預設時間，本機會自動鬧鈴提示。此時，按任意鍵可停止鬧鈴，或在合蓋狀態下按機身側面的按鍵停止鬧鈴。同時，您還可設定一個預約電話號碼，當到了預設時間時，該電話號碼會自動顯示，以提示您有待撥電話，按  可撥出該電話號碼。

- 1 在行程編輯畫面，按  選擇鈴聲欄。按  切換選擇只有鈴聲、只有振動、振動 + 鈴聲及關等鬧鈴方式。若開啟鬧鈴功能還可啟動鬧鈴提醒功能。
- 2 若開啟鬧鈴功能還可啟動鬧鈴提醒功能，移動游標至提前欄位，按  選擇提前時間。
- 3 在標題欄位輸入行程標題。
- 4 按  選擇預約電話。輸入電話號碼，或按左鍵【電話簿】進入電話簿功能選擇。
- 5 在附註欄欲插入一空行時，按  並按  選擇插行，再按  即可。
- 6 設定結束後，按  並按  選擇儲存，再按  確認。  
或直接按  螢幕顯示是否儲存目前記錄？，按  確認儲存，或按右鍵【取消】或  取消。

## 8-1-7 日期查詢

### 相隔日期查詢

在月檢視畫面，按  並按  選擇相隔日期查詢，按  可顯示與某一日期相隔一定天數的另一日期之日檢視列表。如當天無任何行程，螢幕顯示空白的日檢視列表。

註：

日期有效輸入範圍 1951/01/01 至 2050/12/31，相隔天數最大值為 9999 天。

### 陽曆日期查詢

在月檢視畫面，按  並按  選擇陽曆日期查詢，按  可顯示日檢視列表。如當天無任何行程，螢幕顯示空白的日檢視列表。

註：

日期有效輸入範圍 1951/01/01 至 2050/12/31。

### 陰曆日期查詢





在月檢視畫面，按  並按  選擇陰曆日期查詢，按  可顯示日檢視列表。如當天無任何行程，螢幕顯示空白的日檢視列表。

註：

日期有效輸入範圍 1951/01/01 至 2050/11/18。

# 簡訊發送

## 8-1-8 簡訊發送

您可以將行程中的資料以簡訊（Smart Message 格式）傳送的方式傳至他人的手機。在行程列表畫面，按  選擇欲發送的記錄；或在行程瀏覽畫面，按  並按  選擇簡訊發送，按  確認螢幕提示輸入電話號碼，輸入完畢後按  確認，將該筆記錄作為名片資料發送至對方手機。





註：

請確認對方手機具有接收 Smart Message 功能，才能成功傳送。

## 8-1-9 接收與傳送行程記錄

### 8-1-9-1 紅外線傳送

您可以透過手機的紅外線傳輸埠，連接相容的手機或 PDA，傳送單筆行程資料。



- 1 在行程列表畫面，按  選擇欲傳送的行程記錄。
- 2 按  並按  選擇紅外線傳送，按  選擇至手機或 PDA，並按  確認。螢幕顯示傳送成功，該筆記錄即被傳送至接收方。在傳送時，請並請確定另一部手機或 PDA 已開啟紅外線接收功能。

### 8-1-9-2 紅外線接收

可透過紅外線傳輸埠接收手機或 PDA 中的資料，包括電話簿、自編鈴聲、行程及記事簿等。按

 並按  選擇紅外線接收，按  選擇是否接收資料從手機或從 PDA，並按  確認。

註：



- 1 在行程瀏覽畫面，按【Vol\_Up】，選擇資料發送目的地，按  傳送該筆資料；還可按【Vol\_Down】，選擇資料來源，按  接收相關資料至手機。
- 2 傳送與接收資料時，請確認傳送方與接收方的紅外線傳輸埠相對，並保持距離在 30 公分以內。







## 8-2 紀念日

在**助理**功能選擇畫面，按  進入**紀念日**功能，並顯示**紀念日列表**畫面。

### 8-2-1 新增紀念日

可新增紀念日資料，手機可建立 50 筆紀念日資料（內含出廠時預建 14 筆）。在**紀念日列表**畫面，按  並按  選擇**新增**並按  確認，進入紀念日編輯畫面。



- 1 輸入**時間**。按左鍵【**陰曆**】可根據需要切換選擇陽曆或陰曆。
- 2 輸入**名稱**，**名稱**欄最多可輸入 30 個字元。
- 3 按  至圖片欄位，按  選擇圖片或按左鍵【**選擇**】進入圖片列表選擇圖片。
- 4 輸入**附註**，**附註**欄可輸入相關訊息。
- 5 按  並按  選擇**儲存**，按  確認。

註：

**日期有效輸入範圍** 01/01 至 12/31。



### 8-2-2 查詢紀念日

輸入關鍵字，查詢在標題欄和附註欄中含有該關鍵字的全部紀念日資料。

- 1 在**紀念日列表**畫面，按右鍵【**查詢**】進入查詢畫面。
- 2 輸入關鍵字，按  顯示符合條件之紀念日列表。
- 3 按  選擇欲查詢之紀念日，按左鍵【**內容**】瀏覽。

### 8-2-3 紀念日管理

#### 8-2-3-1 修改紀念日

在**紀念日列表**畫面，按  並按  選擇**修改**，按  進入紀念日編輯畫面。詳細操作請參照 8-2-1 新增紀念日。

#### 8-2-3-2 刪除紀念日

- 1 在**紀念日列表**畫面，按  並按  選擇**刪除**。
- 2 按  確認刪除，如按  或右鍵【**取消**】則取消刪除。

# 辭典

## 8-3 辭典

在**助理**功能選擇畫面，按  進入**雙語辭典**功能。

辭典可查詢**英漢辭典**、**漢英辭典**與**國語字典**，並提供最近查過的記錄。

### 8-3-1 辭典選擇

進入辭典功能，直接選擇需要的辭典(字典)後，按  進入。

- 或是進入任一辭典(字典)，在列表畫面，按  顯示功能選單，選擇需要的辭典後按 。

### 8-3-2 輸入查詢

1 在**英漢**/**漢英**/**國語**辭(字)典查詢畫面的輸入行中，輸入(或是手寫)要查詢的英文或中文字彙。

- 按左鍵可切換輸入法。

- 按右鍵【清除】可刪除游標前的一個英文字母或中文字。

2 按  顯示釋義。按  可向上或向下閱讀。

註：

1 在**英漢辭典**中輸入的英文字彙，在查詢時不分大、小寫。如果該輸入字彙與辭典中的字彙不相符時，將自動查詢與所輸入字彙在字母排序上最接近的那個字彙。

2 在**漢英辭典**中輸入的中文字彙與辭典中的字彙不相符時，可按右鍵【清除】刪去輸入框中的字。

### 8-3-3 順序查詢



按照辭典中字彙的排列順序前後次序查閱。有如下兩種查詢方式：

1 在各**辭典**列表畫面，按  向上或向下選擇字彙，按  查詢。按  向左或向右可翻頁查詢。

2 在閱讀釋義時，按左鍵【上筆】或右鍵【下筆】向上或向下查詢另一個單詞(字)。

## 8-3-4 雙語交互查詢



在查閱釋義的過程中，若遇有任何不明確的字彙，可進行相應的**英漢**或**漢英**辭典查詢，最多可查詢五次，查詢次數將顯示在螢幕的左上角。

- 1 在某一字彙的釋義畫面，按  向右顯示游標。
- 2 移動方向鍵選擇您要查詢的不明字彙，使之反白。
- 3 按  查閱釋義。
- 4 在字彙釋義畫面，可以以上方式逐層交互查詢。
- 5 最多可交互查詢五次，已查詢次數顯示在螢幕的左上角。按  可逐層返回。

**註：**您可以用手寫筆點選進行交互查，具體操作請參考 15-6 手寫筆進階編輯功能。

## 8-3-5 語義辨析

在**英漢**辭典中，若目前所查詢的英文字彙有相關的辨析功能時(包括**衍生**、**詞組**、**複合**等)，在螢幕最下行會提示【**辨析**】以供您進一步查看。

- 1 若某個字彙的辭義解釋畫面最下行提示【**辨析**】，按  螢幕顯示辨析選項。
- 2 選擇要查閱的選項。
- 3 按  顯示詳細內容。
- 4 按  返回。

## 8-3-6 查詢記錄

進入查詢記錄，顯示您最近查詢過的100個中英文詞條(字)，移動游標選擇詞條，按左鍵【**內容**】顯示釋義，按右鍵【**刪除**】刪除游標所在位置詞條。

**刪除全部查詢記錄：**

在詞條列表畫面按  選擇**刪除全部資料**並按  確認。

# 計算器





## 8-4 計算器

在**助理**功能選擇畫面，按  進入**計算器**功能。

您可使用**計算器**進行十位數的簡易四則運算、一般函數運算與記憶儲存運算。



### 8-4-1 簡易四則運算

在**計算器**畫面：

- 1 按數字鍵輸入數字；按  輸入小數點；按  做百分比(%)計算。
- 2 按方向鍵  可以對應輸入  $\sqrt{\quad}$ 、 $\sqrt[n]{\quad}$ 、 $\times$ 、 $\div$ 。
- 3 若欲更改目前輸入的數字，按  或右鍵【C/CE】一次。
- 4 當算式輸入完成以後，按  或左鍵【=】顯示運算結果。
- 5 若欲重新輸入新的算式時，按右鍵【C/CE】清除上次運算結果後，再輸入該運算式。

### 8-4-2 記憶儲存運算

您可使用如下按鍵進行記憶儲存運算：

在**計算器**畫面，按  顯示複雜運算符號列表。按方向鍵  移動游標選擇並反白記憶儲存運算符號：

















【M+】記憶累加運算。

【M-】記憶累減運算。

【MR】顯示在記憶中的累計總和。

【MC】清除在記憶中的累計總和。

試計算  $(64 \times 3) + (27 \div 9) - (23 \times 9) = ?$

- 1 按相應數字鍵與  輸入  $\times$  號，輸入第一個算式  $64 \times 3$ 。
- 2 按  並按  選擇【M+】並按 。
- 3 再按相應數字鍵與  輸入  $\div$  號，輸入第二個算式  $27 \div 9$ 。
- 4 按  並按  選擇【M+】並按 。
- 5 再按相應數字鍵與  輸入  $\times$  號，輸入第三個算式  $23 \times 9$ 。
- 6 按  並按  選擇【M-】並按 。
- 7 按  並按  選擇【MR】，顯示儲存在記憶體中的運算結果。
- 8 按  並按  選擇【MC】，清除在記憶體中的原數值。



# 電腦通訊

## 8-5 電腦通訊

在**助理**功能選擇畫面，按進入**電腦通訊**功能選擇畫面。

在**電腦通訊**中，用手機所附的傳輸線連接電腦和手機，使用手機所附的 i-Sync ME 軟體(參考 20 i-Sync ME)，可實現電腦與手機間的資料同步，還可將本手機充當數據機，實現電腦連線上網。

在用傳輸線連接電腦與手機進行相關操作前，請先安裝驅動程式(參考20-2安裝說明)。

**註：**

- 1 請閱讀 20 i-Sync ME 後，再進行**電腦通訊**中的相關操作。
- 2 手機與電腦的連接方法：將本手機所附的傳輸線一端連接手機底部的設備連接埠，一端連接到電腦的可用的 USB 通訊埠。
- 3 **電腦通訊**中請勿中斷手機與電腦的連接。
- 4 手機電池電量過低時無法進行同步。

### 8-5-1 電腦同步

用傳輸線連接電腦與手機後，配合本手機所附的電腦同步資料軟體 i-Sync ME 應用軟體，可使本手機與個人電腦進行資料同步操作。

詳細操作請參考 i-Sync ME 光碟之線上說明。

## 8-5-2 Modem 連接

透過本手機與電腦間建立的傳輸線連接，可將本手機充當無線 Modem 使用以實現 CSD 或 GPRS 資料傳輸。

註：

- 1 首次做資料傳輸時，請先在電腦端安裝 CSD/GPRS 數據機。
- 2 本功能需先向網路系統商申請開通，才可使用。

本手機支援 CSD 及 GPRS 兩種連接方式。請將本手機所附的資料傳輸線一端連接至手機底部設備連接埠，另一端連接至電腦的 USB 連接埠。並確認手機連接至電腦的 USB 埠就是初次安裝數據機時連線接入的 USB 埠，這樣才會連接成功。

在手機端

在**電腦通訊**功能選擇畫面，按  進入 **Modem 連接** 畫面。

在電腦端

請至【**開始**】/【**程式集**】/【**附屬應用程式**】/【**通訊**】/【**撥號網路**】中，點選已建立的 CSD 或 GPRS 的撥號設定進行撥號，即可開始傳輸資料。

或至【**開始**】/【**程式集**】/【**GPRS Wizard**】/【**GPRS Wizard**】中，點選已建立的 GPRS 連接進行撥號，即可開始傳輸資料。電腦端安裝 CSD/GPRS 數據機的詳細操作請參照 **19 安裝數據機**。

# 其他功能

## 8-6 其他功能













在**助理功能**選擇畫面，按  進入**其他功能**選擇畫面，您可使用**記事簿**、**世界時鐘**、**語音功能**、**匯率/單位**、**鬧鈴/計時**及**電子書**等功能。

### 8-6-1 記事簿







**記事簿**可供您記錄備忘記事，您可自建最多 500 筆記事簿資料。為便於您日後能快速地瀏覽與尋找，請輸入標題。

在**其他功能**選擇畫面，按  進入**記事簿**功能，如果已儲存有備忘記事，則螢幕顯示記事簿列表。如果尚未儲存任何備忘記事，螢幕將顯示空白列表。

#### 8-6-1-1 新增

- 1 在**記事簿列表**畫面，按  並按  選擇**新增**，按  確認。
  - 或在空白的列表畫面，按左鍵【**新增**】。
- 2 輸入**標題與附註**內容。
  - 可按  選擇各輸入欄。
  - 在**附註**欄，若欲插入一空行，按  並按  選擇**插行**按  確認。
- 3 按  並按  選擇**儲存**，按  儲存新增的記事。
  - 或直接按 ，螢幕提示**是否儲存目前記錄？**，按  確認。如按  則取消儲存並返回記事簿列表畫面；如按右鍵【**取消**】取消儲存，返回原編輯畫面。









#### 8-6-1-2 查詢

- 1 在**記事簿列表**畫面，提供您兩種查詢方式：
  - 順序查詢：按  選擇所列記事。
  - 關鍵字查詢：按  並按  選擇**查詢**，按  顯示關鍵字輸入畫面，輸入您欲尋找的關鍵字並按  開始查詢。
- 2 按  或按左鍵【**內容**】可瀏覽詳細內容。







## 8-6-1-3 記事簿管理

### 修改

- 1 在**記事簿列表**畫面，按  選擇使欲修改的記事反白，或在該記事的瀏覽畫面。
- 2 按  並按  選擇**修改**，按  進入記事編輯畫面。  
按方向鍵  移動游標到您欲修改的位置進行編輯。  
按右鍵【**清除**】可刪除游標前的一個字元。
- 3 按  並按  選擇**儲存**，按  儲存修改好的備忘記事。

### 刪除





#### 單筆刪除：

- 在**記事簿列表**畫面，按  選擇使欲刪除的記事反白，按右鍵【**刪除**】並按 ，可刪除目前選中的記事。
- 或在**記錄簿瀏覽**畫面，按  並按  選擇**刪除**，按  確認。

#### 全部刪除：

在**記事簿列表**畫面，按  並按  選擇**刪除全部資料**，按  確認螢幕顯示**刪除全部記錄？**，按  確認；按  或按右鍵【**取消**】取消刪除。

## 8-6-1-4 簡訊發送

您可以將**記事簿**中的資料以簡訊（Smart Message 格式）傳送的方式傳至他人的手機。在**記事簿列表**畫面，移動游標選擇欲發送的記錄；或在**記事簿瀏覽**畫面，按  並按  選擇**簡訊發送**，按  確認螢幕提示輸入**電話號碼**，輸入完畢後按  確認，將該筆記錄發送至對方手機。

#### 註：





請確認對方手機具有接收 Smart Message 功能，才能成功傳送。

# 紅外線接收與傳送

## 8-6-1-5 紅外線接收與傳送記事簿記錄





### 紅外線傳送

您可以透過手機的紅外線傳輸埠，連接相容的手機或 PDA，傳送單筆記事簿資料。



- 1 在**記事簿列表畫面**或在**記事簿瀏覽畫面**，按  選擇欲傳送的記事簿記錄。
- 2 按  並按  選擇**紅外線傳送**，按  選擇**至手機**或**PDA**，並按  確認。螢幕顯示**傳送成功**，該筆記錄即被傳送至接收方。在發送時，請確定另一部手機或 PDA 已開啟**紅外線接收**功能。

### 紅外線接收

可透過紅外線傳輸埠接收手機或 PDA 中的資料。在**記事簿列表畫面**或在**記事簿瀏覽畫面**，按

 並按  選擇**紅外線接收**，按  選擇**資料來源**並按  確認。

註：



- 1 在**記事簿瀏覽畫面**，按【Vol\_Up】，選擇資料發送目的地，按  傳送該筆資料；還可按【Vol\_Down】，選擇資料來源，按  接收相關資料至手機。
- 2 傳送與接收資料時，請確認傳送方與接收方的紅外線傳輸埠相對，並保持距離在 30 公分以內。

## 8-6-2 世界時鐘

世界時鐘顯示本地時間與另一個城市時間的對照。

### 8-6-2-1 設定本地城市

在世界時鐘畫面，游標選中本地城市 ，按左鍵【城市】，顯示城市列表。

- 1 在城市列表畫面，按左鍵【內容】可查看所選城市的一些基本資訊。
  - 按左鍵【上筆】或右鍵【下筆】可查看上一個或下一個城市的相關資訊。
- 2 按  選擇城市，亦可輸入欲查詢城市名的第一個英文字母，再按  選擇城市。
- 3 按  確認游標所選中的為本地城市。

### 8-6-2-2 檢視世界城市

世界時鐘會以本地城市的日期與時間為基準，查詢世界各地城市的日期與時間。在世界時鐘畫面，游標選中世界城市 ，按左鍵【城市】，顯示城市列表。









- 1 參照 8-6-2-1 設定本地城市之步驟選擇世界城市。
- 2 按  確認即可顯示該城市的日期及時間。

### 8-6-2-3 設定時間

在世界時鐘畫面，游標選中本地城市 ，按右鍵【時間】進入時間設定畫面，可根據需要設定時間。詳細操作請參照 13-2 設定時間與鬧鈴。

### 8-6-2-4 日光節約時間

您可在當地城市或世界城市中設定日光節約時間，設定後，該城市的時鐘將會自動撥快一小時。

- 1 在世界時鐘畫面，游標選中本地城市  或世界城市 .
- 2 - 游標選中本地城市 ，按右鍵【時間】進入時間設定畫面。按  選擇日光節約時間，按左鍵【選取】。
  - 游標選中世界城市 ，按  並按  選擇日光節約時間，再按  即可。

# 語音功能









## 8-6-3 語音功能

在其他功能選擇畫面，按  進入語音功能選擇畫面。您可使用語音撥號，語音控制及語音記事功能。

### 8-6-3-1 語音撥號

語音撥號功能供您用一條語音命令撥打一個電話號碼。該語音命令稱為語音標記。







#### 1 錄製語音標記

- (1) 在語音功能選擇畫面，按  選擇語音撥號。按  或左鍵【選擇】進入語音撥號編輯畫面。
- (2) 直接輸入電話號碼。  
或按  並按  選擇電話簿，並按  進入電話簿選擇號碼。
- (3) 按左鍵【錄音】或按  並按  選擇錄音並按  進入語音預錄畫面，手機會發出語音提示並伴有文字提示。
- (4) 第一次輸入語音後，螢幕會提示重複輸入。若吻合，螢幕提示錄音成功，並返回語音撥號畫面。電話號碼前的圖示轉為 。  
若不吻合，螢幕提示相關失敗訊息並返回語音撥號畫面。

註：

電話號碼亦可在錄音成功後再輸入或修改。

#### 2 播放及修改語音標記





- (1) 錄音完成後，在語音撥號畫面，按左鍵【播放】聽取所錄音音。
- (2) 在語音撥號畫面，按  並按  選擇刪除錄音，按  即可刪除所錄音音標記。
- (3) 在語音撥號畫面，按  並按  選擇重錄，按  即可重新錄製語音標記。

## 8-6-3 -2 語音控制

您可以用一條語音命令啟用一個快速功能選項。

有關語音標記的錄製及播放請參照**語音撥號**中相關操作。

您可以修改預設的功能選項。

- 1 在**語音控制**畫面，選擇欲修改之功能，按右鍵【**修改**】或按  並按  選擇**修改**，按  確認出現語音控制功能列表。
- 2 按  選擇欲替換的選項，按左鍵【**選擇**】或按  確認。

## 8-6-3 -3 語音記事



### 1 錄製語音記事

- (1) 在**語音功能**畫面，按  選擇**語音記事**，按左鍵【**選擇**】進入**語音記事**畫面。
- (2) 按左鍵【**新增**】進入錄音畫面。
- (3) 按左鍵【**開始**】即可開始錄音，按右鍵【**退出**】返回前畫面。
- (4) 在錄音過程中：按左鍵【**暫停**】暫停錄音，若欲繼續，再按左鍵【**繼續**】。按右鍵【**結束**】結束錄音。
- (5) 錄音完成後，自動返回**語音記事**畫面，所錄製的語音記事之時間顯示在螢幕上。最新錄製的語音記事列在最上面。





### 註：

**每條語音記事最長為 20 秒。若所有語音記事總長超過 60 秒，再錄製時手機會有相關提示。請刪除相關記事後再錄製新的內容。**

### 2 播放語音記事

- (1) 在**語音記事列表**畫面，按  選擇欲播放的語音記事，按右鍵【**播放**】。按  可查看該語音記事的時間及長度等訊息。
- (2) 在播放畫面，按左鍵【**開始**】即可播放，若欲暫停可再按左鍵【**暫停**】。按右鍵【**結束**】返回前畫面。
- (3) 播放過的語音記事會被勾選。

### 3 刪除語音記事

在**語音記事**畫面，按  選擇欲刪除的語音記事，按  並按  選擇**刪除**，按  確認。

在**語音記事**畫面，按  並按  選擇**刪除全部資料**，按  即可刪除所有語音記事。

# 匯率 / 單位





## 8-6-4 匯率 / 單位

在其他功能選擇畫面，按  進入匯率 / 單位選擇畫面，您可使用匯率換算及單位換算功能。



### 8-6-4-1 匯率換算

匯率換算提供十八種幣種與兩種自定義貨幣之間的相互換算，並且可按照實際使用時的匯率浮動情況，供您自行輸入匯率進行換算。

#### 選擇幣種

- 1 在匯率換算畫面，按  選擇一個貨幣欄位。
- 2 - 按  可選擇欲換算的貨幣。
  - 或按左鍵【貨幣】，按  選擇您所需的貨幣單位，按  確認。

#### 設定匯率

- 1 在匯率換算畫面，按  選擇一個貨幣欄位。
- 2 按右鍵【匯率】進入匯率設定畫面。
- 3 按  至輸入欄，輸入目前的匯率，按左鍵【儲存】或按  並返回匯率換算畫面。

註：

- 1 其它一與其它二為內設的貨幣名稱，不能更改。
- 2 在匯率設定畫面，若變更基準貨幣，螢幕出現是否修改基準貨幣？，按  確認。
- 3 基準貨幣是所有貨幣之間進行換算的一個關係紐帶。

例：有三種貨幣為美金、人民幣與新臺幣，若設定美金為**基準貨幣**，則它們之間匯率比值分別如下：

美金：人民幣 = 1:8.2773

美金：新臺幣 = 1:34.5500

則可換算出人民幣與新臺幣間的匯率比值如下：

人民幣：新台幣 =  $8.2773:34.5500=1:4.1741$



在匯率換算畫面，您可以直接換算人民幣與新臺幣。

註：

因匯率變動頻繁，以上僅供參考。實際匯率請參照當日銀行提供之訊息。

## 換算操作

當您選妥所需進行換算的貨幣，並設定了相應的匯率以後，可進行換算操作。













- 1 在**匯率換算**畫面，按  選擇任一個輸入框。
- 2 按數字鍵輸入金額數。按右鍵【**清除**】可向前清除一位數字。
- 3 按  或左鍵【**換算**】顯示換算結果。
- 4 按右鍵【**清除**】運算結果以備重新輸入。

## 8-6-4-2 單位換算

單位換算中包括**長度、面積、體積、重量、壓力、功率、能量及溫度**換算。

註：

**只有在溫度換算時，可以輸入 +、-，在其他各類換算中只能輸入數字與小數點。**





- 1 在**換算單位**選擇畫面，按相應數字鍵或按  選擇換算類別並按  進入換算畫面。
- 2 - 按  選擇單位欄，按  選擇換算單位。  
- 或在單位欄中按左鍵【**選擇**】，按  選擇您所需的單位並按  確認。
- 3 按  選擇換算輸入框，按數字鍵輸入數值。  
- 按  輸入小數點。  
- 在溫度換算中，按  並按  選擇 + / - 並按  可切換輸入正負號。按右鍵【**清除**】可清除游標前一個數字。
- 4 按  或左鍵【**換算**】查看換算結果。按  或按右鍵【**清除**】清除換算數值。

# 鬧鈴 / 計時





## 8-6-5 鬧鈴 / 計時

在其他功能選擇畫面，按  進入鬧鈴 / 計時選擇畫面。包含簡單計時、多人計時，倒數計時及鬧鈴功能。





### 8-6-5-1 簡單計時

- 1 在鬧鈴 / 計時選擇畫面，按  選擇簡單計時並按  確認。
- 2 按右鍵【開始】，啟動計時。
  - 按右鍵【停止】可暫停目前計時，再按右鍵【繼續】，可繼續計時。
  - 若按左鍵【重設】，清除目前計時。
- 3 按 ，螢幕顯示計時將會停止，確定要退出？，按  可停止並退出計時，如按右鍵【取消】或  則繼續計時。

### 8-6-5-2 多人計時

- 1 在鬧鈴 / 計時選擇畫面，按  選擇多人計時並按  確認。
- 2 按右鍵【開始】，啟動計時。按左鍵【計時】，則記錄下目前用時。共可記錄十次。
  - 按右鍵【停止】可暫停當前計時，再按右鍵【繼續】，可繼續計時。若按左鍵【重設】，清除目前計時。
- 3 按 ，螢幕顯示計時將會停止，確定要退出？，按  可停止並退出計時，如按右鍵【取消】或  則繼續計時。







### 8-6-5-3 倒數計時

- 1 在鬧鈴 / 計時選擇畫面，按  選擇倒數計時並按  確認。
- 2 按左鍵【設定】，倒計時可設定最大值為 23 時 59 分 59 秒。
- 3 按右鍵【開始】，啟動計時，按右鍵【停止】，可暫停當前計時。再按右鍵【繼續】，可繼續計時。若按左鍵【重設】，清除目前計時。
- 4 按 ，螢幕顯示倒數計時將會停止，確定要退出？，按  可停止並退出計時，如按右鍵【取消】或  則繼續計時。



## 8-6-5-4 每日鬧鈴

可設定四個鬧鈴時間。設定完成後，無論您是否開機，一到預設時間，本機會自動鬧鈴予以提示。此時，打開手機翻蓋並按任意鍵可停止鬧鈴，或在合蓋狀態按機身側鍵停止鬧鈴。

- 1 在鬧鈴/計時選擇畫面，按  選擇鬧鈴並按  確認。
- 2 按  選擇欲設的鬧鈴，再按左鍵【選擇】進入鬧鈴設定畫面。
- 3 輸入鬧鈴時間，按  選擇鬧鈴方式、鈴聲、音量。
- 4 按  至不鬧鈴日，按左鍵【選擇】進入日期列表，按  選擇並按左鍵【選取】勾選。
  - 按左鍵【不選】可取消勾選。

# 電子書



## 8-6-6 電子書

電子書功能內置 2 篇預下載電子書。

您可以透過手機所附的 i-Sync ME 軟體，從電腦下載 TXT 格式的電子書檔案至手機，供您閱覽。在閱覽電子書時，更提供查辭典，書籤設定，瀏覽文本摘要資訊等功能。

### 8-6-6-1 下載電子書



您可執行手機所附的電腦同步資料軟體，將電腦中的TXT格式的電子書檔案下載至手機。(相關操作請參考 i-Sync ME 軟體之線上說明。)

在電子書列表畫面，按  並按  選擇**下載**，按  確認。





註：

可下載之電子書每篇應小於 15KB，最多可下載 100 篇。

### 8-6-6-2 閱覽電子書

在電子書列表畫面，按左鍵【內容】進入瀏覽畫面。在瀏覽畫面，按  並按  選擇**到頁碼**功能快速進入欲瀏覽的頁面。還可選擇**書籤**、**編碼方式**和**字體**，**摘要資訊**等功能。在瀏覽畫面，可在屏幕上移動手寫筆反黑選中文字，抬筆可提供**複製**，**查辭典**等功能。

### 8-6-6-3 刪除電子書

在電子書列表畫面，按右鍵【刪除】並按  確認，刪除游標所選中的電子書；按  並按  選擇**刪除全部資料**，按  確認可刪除電子書列表中全部電子書。

# 9 手寫

在待機畫面按 **menu**，再按 **5 apps**，按 **OK** 進入手寫功能。

手寫功能提供手寫輸入、便條紙與小畫家。移動游標選擇所需功能後，按 **OK** 或按左鍵【選擇】進入相關功能。

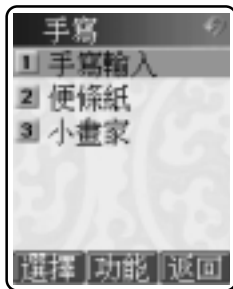

# 手寫輸入

## 9-1 手寫輸入

在手寫輸入功能裡，您可以將隨手寫的文字，輕鬆實現簡訊發送或記事簿儲存以及查辭典等功能。

進入手寫輸入功能，用手寫筆寫字，待螢幕正確顯示所寫之字後(參考15-2全螢幕手寫輸入法)，點螢幕右下方顯示如下功能選項。

- 新增簡訊：進入簡訊編輯畫面。
- 新增記事簿：進入記事簿編輯畫面。
- 查國語字典：顯示所寫字的國語解釋。
- 查漢英詞典：顯示所寫字的漢英解釋。
- 取消：返回手寫輸入畫面。
- 返回主畫面：返回待機狀態。

## 9-2 便條紙







便條紙可以儲存您隨手寫(畫)的內容，最多可儲存10筆便條紙。一筆便條紙最多包含3頁。

### 編輯便條紙

進入便條紙功能，顯示左圖畫面：

用手寫筆隨意書寫，點螢幕右邊的翻頁指示條可以上下翻頁。

點螢幕下方的工具列執行如下功能：

-  新增便條紙。
-  還原。恢復上一筆手寫動作。
-  清空目前頁面。
-  選擇手寫筆的粗細。
-  橡皮。使用前請先選擇橡皮的大小。
-  自動儲存目前便條紙，並返回列表畫面。
-  返回上層目錄。

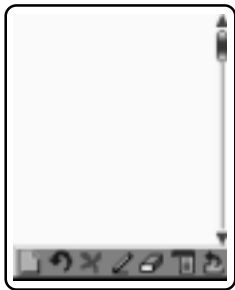

### 瀏覽便條紙

如果儲存有便條紙，點顯示便條紙列表畫面，移動游標選擇所需瀏覽的便條紙，按左鍵【內容】瀏覽。

## 修改便條紙

在便條紙列表畫面，移動游標選擇所要修改的便條紙，按右鍵【修改】，進入便條紙編輯畫面。

## 刪除便條紙

在便條紙列表畫面，移動游標選擇要刪除的便條紙，按  並選擇**刪除**，確認後刪除。

刪除全部便條紙：在便條紙列表畫面，按  並選擇**刪除全部資料**。

## 便條紙更名

在便條紙列表畫面，移動游標選擇要更名的便條紙，按  並選擇**更名**，輸入新名字後確認。

# 小畫家

## 9-3 小畫家

小畫家功能可以用手寫筆選擇畫圖工具，隨意畫圖，所畫之圖可設為待機桌布也可透過MMS發送給他人。

**註：**圖片尺寸為 128x140 像素，色彩模式為 16 色。

### 9-3-1 新增

首次進入小畫家，按左鍵【工具】進入圖片編輯畫面；若已儲存過圖片，在圖片列表畫面按  並選擇**新增**。



### 9-3-2 瀏覽



在圖片列表畫面，按左鍵【瀏覽】，可瀏覽游標所選中的圖片。

### 9-3-3 圖片管理





#### 9-3-3-1 修改

在圖片列表畫面，按右鍵【修改】，可進入圖片編輯畫面。

#### 9-3-3-2 重新命名

在圖片列表畫面，按  並按  選擇**更名**，按  確認可對游標所選中的圖片重新命名。

#### 9-3-3-3 刪除

在圖片列表和瀏覽畫面，按  並按  選擇**刪除**，按  確認可刪除游標所選中的圖片；或在圖片列表畫面，按  選擇**刪除全部資料**，按  確認可刪除圖片列表中全部圖片。

## 9-3-5 繪圖規則

### 1 繪圖工具

在圖片編輯畫面，按左鍵【工具】，顯示工具列表。可筆觸任一繪圖工具及顏色，筆觸退出工具選擇畫面，進入繪圖功能。

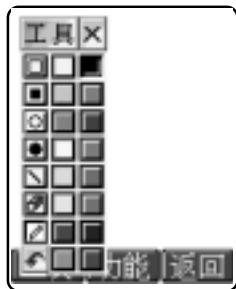

### 2 繪製線條和圖形

#### - 繪製直線

筆觸工具箱的，請拖曳手寫筆。

#### - 繪製矩形

筆觸工具箱中的，請以對角線拖曳手寫筆。

#### - 繪製橢圓形

筆觸工具箱中的，請以對角線拖曳手寫筆。

#### - 任意繪製

筆觸工具箱中的，請拖曳手寫筆。

### 3 筆觸可取消編輯。

筆觸可重做編輯。

### 4 清除

在圖片編輯畫面，按並按選擇**清除圖形**，按確認可將當前繪圖區域的圖形全部刪除。

或筆觸工具箱中的，在要抹除的區域上拖曳手寫筆。

### 5 儲存

在圖片編輯畫面，按並按選擇**儲存**，按確認儲存當前繪圖區域的圖形。

您所繪製的圖片，可設為待機桌布或設為電話簿中的來電相片，也可以透過 MMS 發送。

# 10 視聽

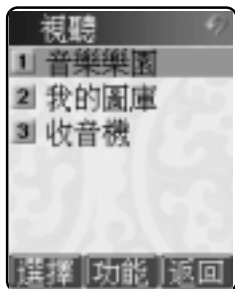

在待機畫面，按 **menu**，再按 **6 FRS**，進入視聽功能。

視聽包括**音樂樂園**、**我的圖庫**和**收音機**功能，直接按數字鍵進入以上各功能選項，或移動游標 **⬆** 向上或向下選擇一個功能選項，按左鍵【**選擇**】或按 **⬆** 進入。









## 10-1 音樂樂園

音樂樂園內建30首和預下載30首和絃鈴聲。還可自行編鈴聲5首，並可自行下載85首和絃鈴聲(實際可下載的鈴聲數目需視手機資料的佔用情況而定)。進入視聽功能，按選擇音樂樂園，進入音樂樂園功能選擇畫面。可直接按相應數字鍵進入MIDI音樂、我的最愛、鈴聲編輯及鈴聲分享等功能或移動游標選擇相關功能後，按左鍵【選擇】或按進入。

### 10-1-1 MIDI 音樂

在和絃鈴聲列表畫面，按左鍵【最愛】可將目前樂曲設為最愛，並儲存至我的最愛。按右鍵可切換播放或停止。按並按選擇開啟彩燈，按確認即可開啟彩燈功能。

### 合蓋播放音樂

在聆聽音樂樂園所儲存的音樂時，本機可合蓋繼續播放樂曲。外螢幕顯示樂曲名稱，按音量鍵可切換樂曲。

註：

- 1 在和絃鈴聲播放時，按機身左側音量鍵可調整音量大小。
- 2 彩燈功能，取決於和絃鈴聲製作過程中是否加入彩燈功能，所以並非所有和絃音樂都有彩燈功能。

### 10-1-2 我的最愛

最愛音樂是您在MIDI音樂內標示為最愛的樂曲，可循環播放。

### 10-1-3 鈴聲編輯

在音樂樂園功能選擇畫面，按進入鈴聲編輯功能。

### 新增

在鈴聲列表畫面，按左鍵【新增】，進入鈴聲編輯畫面；按右鍵【更名】可對游標所選中的鈴聲重新命名。

# 鈴聲編輯

## 樂器選擇

在鈴聲編輯畫面，按左鍵【樂器】顯示樂器列表。按 選擇所需，並按 確認。螢幕左上方即顯示您所選擇的樂器。

## 編曲方式

在鈴聲列表畫面，按左鍵【新增】並按 選擇五線譜編曲、快速編曲和代碼編曲方式，按 確認。

## 五線譜編曲

在鈴聲編輯畫面，按數字鍵或筆觸琴鍵輸入相關音符。

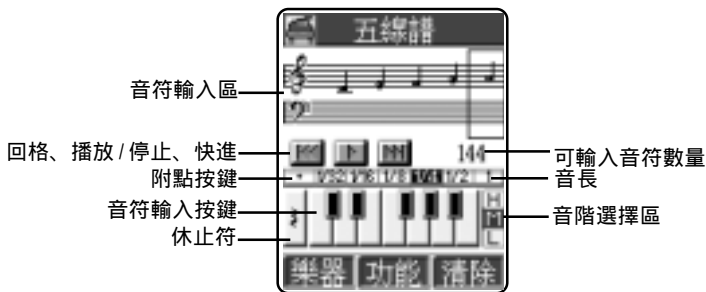

註：

每首樂曲可輸入 150 個音符，每屏顯示 5 個音符。

## 音符按鍵說明



意義 Do Re Mi Fa Sol La Si 休止符

按鍵

增加音長， 減少音長； 提高音高， 降低音高；

提高音階， 降低音階； 輸入休止符。

## 快速編曲





完整的一個音符由音名、音階及音長組成。按數字鍵  - ，螢幕顯示音符常用格式 c7 d7 e7  
c5、d5、e5、f5、g5、a5、b5 代表音符 Do, Re, Mi, Fa, Sol, La, Si，5 表示音長為四分音符。  
音長 1-9 及 0：分別代表全音符，附點全音符，二分音符，附點二分音符，四分音符，附點四分音符，八分音符，附點八分音符，十六分音符，附點十六分音符。



## 音符按鍵說明

意義	Do	Re	Mi	Fa	Sol	La	Si	休止符	升記號
符號	C	D	E	F	G	A	B	*	#

按鍵									
----	---	---	---	---	---	---	---	---	---

 增加音長， 減少音長； 顯示或取消顯示升記號； 提高或降低音階；

 輸入休止符。

# 鈴聲管理

## 代碼編曲

代碼編曲的音符格式與快速編曲相同。直接輸入英文字母c, d, e, f, g, a, b，分別表示音符Do, Re, Mi, Fa, Sol, La, Si。音與音之間須用空格隔開。代碼編曲支援一般常用的格式(N, M, E)。

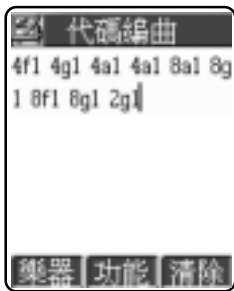

註：

- 1 輸入的英文字母大小寫都可識別。
- 2 其他各型號產品樂曲也能自動轉化識別。
- 3 若以代碼編曲方式編輯的樂曲，只可採用代碼編曲方式修改樂曲。

## 鈴聲管理

### 播放

在鈴聲編輯畫面，按 **MENU** 並按 **播放** 可播放所編鈴聲，按 **OK** 確認。

### 儲存

在鈴聲編輯畫面，按 **MENU** 並按 **儲存** 顯示輸入框，按 **OK** 確認進入樂曲名輸入畫面，輸入樂曲名稱並按 **OK** 確認儲存所編鈴聲。

### 調整播放速度

在鈴聲編輯畫面，按 **MENU** 並按 **調整播放速度**，按 **OK** 確認進入調整播放速度畫面，按 **←** 調整播放速度，可調範圍在 1 ~ 10 之間；或按左鍵【**放慢**】調慢播放速度，按右鍵【**加速**】調快播放速度。

### 刪除



在鈴聲編輯畫面，按 **MENU** 並按 **刪除樂曲**，按 **OK** 確認刪除編輯畫面的全部音符。

或在鈴聲列表畫面，按 **MENU** 並按 **刪除樂曲**，按 **OK** 確認刪除游標所選中的樂曲。





## 發送簡訊

在鈴聲編輯畫面，按  並按  選擇**簡訊發送**可將目前所編輯的樂曲以簡訊形式發送出去。

## 紅外線傳送

在鈴聲編輯畫面，按  並按  選擇**紅外線傳送**，按  確認可透過紅外線傳送所編樂曲。  
(請確定另一部手機或 PDA 已開啟**紅外線接收**功能。)

## 紅外線接收







鈴聲編輯畫面，按  並按  選擇**紅外線接收**，按  選擇是否接收資料從手機或從 PDA，並按  確認。

## 查看說明

在鈴聲編輯畫面，按  並按  選擇**說明**，按  確認可查看鈴聲編輯的詳細說明。

## 10-1-4 鈴聲分享

在**音樂樂園**功能選擇畫面，按  進入**鈴聲分享**功能。本功能可把您自編的樂曲分享給其他人。

- 1 在鈴聲列表畫面，按  選擇欲分享的自編鈴聲，按左鍵【發送】，按  選擇發送方式並按  確認。
- 2 按右鍵【播放】，可播放所選樂曲。
- 3 按  並按選擇  **刪除樂曲**，按  確認即可刪除游標所在的樂曲。

### 註：

在鈴聲列表畫面，按【Vol\_Up】可通過紅外線發送樂曲。

按【Vol\_Down】並按選擇  **接收樂曲來源**後，按  確認可通過紅外線接收樂曲。

# 我的圖庫

## 10-2 我的圖庫

我的圖庫內建12幅圖片(內含3組動畫桌布)，最多可自行下載88幅圖片(內含3組動畫桌布)實際可下載的圖片數目需視手機資料的佔用情況而定。進入視聽功能，按 $\langle 2 \text{ 步} \rangle$ 選擇**我的圖庫**，進入我的圖庫功能選擇畫面。可直接按相應數字鍵進入**桌布設定**、**開機畫面**、**系統圖庫**、**下載圖庫**、**我的相簿**及**外螢幕圖庫**等功能或移動游標選擇相關功能後，按左鍵【選擇】或按 $\langle \text{右} \rangle$ 進入。

### 10-2-1 桌布設定

本功能可瀏覽桌布設定中所儲存的圖片並將其設為桌布。

#### 瀏覽圖片

在圖片列表畫面，按 $\langle \text{左} \rangle$ 選擇圖片並按左鍵【瀏覽】可瀏覽游標所選中的圖片。或按 $\langle \text{menu} \rangle$ 並按 $\langle \text{左} \rangle$ 選擇**自動瀏覽**，按 $\langle \text{右} \rangle$ 確定可連續瀏覽儲存在桌布設定中的所有圖片。

#### 設定桌布

在圖片列表或瀏覽畫面，按 $\langle \text{menu} \rangle$ 並按 $\langle \text{左} \rangle$ 選擇**設為桌布**，按 $\langle \text{右} \rangle$ 確定待機畫面即顯示所選圖片；按 $\langle \text{menu} \rangle$ 並按 $\langle \text{左} \rangle$ 選擇**恢復桌布**，按 $\langle \text{右} \rangle$ 確定恢復手機原始設定桌布。

### 10-2-2 開機畫面

可瀏覽手機內建或下載的開機畫面並將其設定為開機畫面。

#### 瀏覽

在**開機畫面**列表畫面，按左鍵【瀏覽】可瀏覽游標所選中的開機畫面。

#### 設為開機畫面

在**開機畫面**列表畫面，按 $\langle \text{menu} \rangle$ 並按 $\langle \text{左} \rangle$ 選擇**設為開機畫面**，按 $\langle \text{右} \rangle$ 確認可將游標所選中的檔案設為開機畫面。

### 10-2-3 系統圖庫

系統圖庫中內建12幅圖片(內含3組動畫桌布)。按左鍵【瀏覽】或按 $\langle \text{右} \rangle$ 可瀏覽游標所選中的圖片。您可選擇任一圖片並將其設為桌布，操作方法請參考**10-2-1 桌布設定**。

## 10-2-4 下載圖庫

下載圖庫儲存您從電腦或WAP下載的，從收到的多媒體簡訊中所儲存下來的以及小畫家所繪製的圖片，可瀏覽下載圖庫中所儲存的圖片並將其設為桌布，操作方法請參考10-2-1桌布設定。

**註：最多可自行下載 88 幅圖片，內含 3 組動畫桌布。**

## 10-2-5 我的相簿

儲存照相機所拍攝的相片，並可啟動照相機功能。

詳細操作請參考 6-1-5 我的相簿。





## 10-2-6 外螢幕圖庫

外螢幕圖庫儲存可放在外螢幕上顯示的動畫、時鐘指針和桌布，內建的或下載的動畫、時鐘指針和桌布可瀏覽，並將其設為外螢幕動畫、時鐘指針和桌布；下載的動畫、時鐘指針和桌布，可將其刪除。

### 瀏覽

在列表畫面，按左鍵【瀏覽】，可瀏覽游標所選中的動畫/時鐘指針/桌布。

### 刪除

在列表畫面，按  選擇欲刪除之下載的動畫/時鐘指針/桌布，按  並按  選擇刪除按  確認。

### 設定外螢幕動畫

在外螢幕動畫列表畫面，按  並按  選擇設為外螢幕動畫，按  確認即可。

### 設定外螢幕桌布

在外螢幕桌布列表畫面，按  並按  選擇設為外螢幕桌布，按  確認即可。

**註：設定外螢幕時鐘與外螢幕動畫的詳細操作，請參照 13-3-3 螢幕 / 彩燈。**

## 10-3 收音機

詳細操作請參照 16 FM 收音機。

**註：標準配備內僅提供一般耳機，FM 收音機耳機需用戶自行選配。**

# 11 命理

在待機畫面，按 **menu**，再按 **9 331**，進入命理功能。

命理功能選項有：**數字論運**、**生命數字**、**血型分析**、**星座大全**、**月亮與命運**。直接按數字鍵進入以上各功能選項，或移動游標後，按左鍵【**選擇**】或按 **OK** 進入。



**數字論運：** 輸入至少 4 位數字後，按左鍵【**確認**】查看相關訊息。

**生命數字：** 輸入您的出生年/月/日，按 **OK** 或左鍵【**確認**】查看相關訊息。

**血型分析：** 選擇要查詢的血型後按 **OK** 或左鍵【**確認**】，選擇**個性優點**/**個性缺點**/**個性特徵**按 **OK** 或左鍵【**確認**】查看相關訊息。

**星座大全：**

**星座求職面試：** 按 **Left** 或 **Right** 選擇相關星座後，移動游標選擇**個性特徵**/**面試大忌**/**建議**按 **OK** 或左鍵【**確認**】可查看相關訊息。

**星座速配：** 按 **Left** 或 **Right** 選擇任意兩個星座後，移動游標至**速配值**，按 **OK** 或左鍵【**確認**】可查看相配之詳細解說。

**星座與生肖：** 按 **Left** 或 **Right** 選擇相關星座及生肖後，螢幕下方即顯示相關特質。

**月亮與命運：** 按 **Left** 或 **Right** 選擇或按左鍵【**確認**】顯示陰曆日期，選擇陰曆出生日後，按 **OK** 查看相關訊息。



# 12 三國演義

在待機畫面按 **START**，再按 **HOME**，進入三國演義遊戲。

遊戲根據三國時期歷史為背景，以當時主要的諸侯為君主，形成分地割據的形式。收錄將軍300多個，參照歷史情況在不同的時期投靠各個君主，在君主的率領下，佔地擴張，強者勝，弱者敗，以完成統一中國的目的。

遊戲分為易、中、難3級。玩家將所有郡攻佔後，螢幕提示**君主完成統一大業**，遊戲結束。





# 進入遊戲

## 12-1 進入遊戲



### 開始新遊戲

在開始畫面點觸開始新的遊戲。



選擇難度： 點觸難度級別(選擇易、中、難)，點。

選擇君主： 點上頁或下頁翻頁瀏覽。點觸君主頭像，點確定，即開始遊戲。(在遊戲級別難時，可自行輸入新君主姓名，選擇臉譜及能力值。)

### 繼續上次遊戲

在開始畫面點觸，再點觸欲選進度並點即進入上次遊戲。

### 音效設定

在開始畫面點觸，點觸“開”或“關”並點設定打開或關閉音效。



## 12-2 操作方法

遊戲可用按鍵或筆點兩種操作方法。

### 按鍵操作



移動地圖。

在有選項的畫面，按  向上或向下移動游標，按  翻頁。



查看郡情。

戰鬥中查看全軍行動目錄。



取消並退出



確定執行所選的操作。



取消執行所選的操作。

### 筆點操作

用手寫筆點標記或選項執行對應的操作。



確定選擇的操作。



取消並退出。



向前翻頁。



向後翻頁。



提高數值設定。



降低數值設定。



點地圖焦點查看郡情。

# 操作方法

## 查看郡情

地圖上的標記為各郡的分布位置。以各種不同的顏色分別表示由各個不同的君主治理。外圍有黑色粗框線顯示的為目前選擇的郡。

將手寫筆按壓觸控螢幕並拖曳可移動地圖。也可按方向鍵移動地圖。

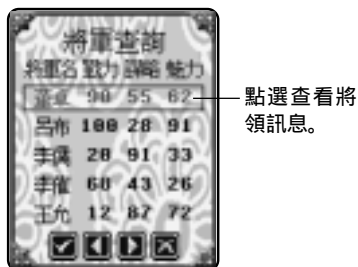
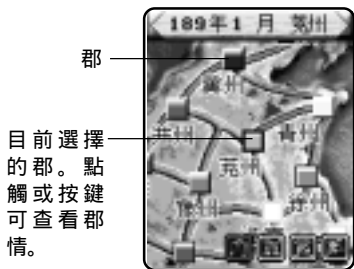

## 單項選擇



點選項將其框選，即執行所選操作。

## 多項選擇



點選欲選選項，使其顯示為紅色，再選  以執行。

## 執行命令



命令選項



點選  以執行。

螢幕最下行顯示可執行的命令選項的圖示，點觸逐層進入或執行相應的操作。

所有命令的詳細說明請參照 12-5 基本規則及 12-6 戰鬥細則。



# 儲存進度



## 12-3 儲存進度

方法一：

點觸命令選項  進入**系統選單**。點觸**儲存進度**，選擇欲儲存的進度，點觸  儲存。



方法二：

按  結束遊戲，螢幕顯示“是否退出遊戲？”。點觸  確定，螢幕顯示“是否儲存進度？”。



點觸 ，選擇欲儲存的進度，點觸  儲存。

## 12-4 退出遊戲

方法一：

點觸命令選項  進入**系統選單**。點觸**退出遊戲**，點觸  確定退出，選擇是否儲存進度後，退出遊戲。 

方法二：

按  結束遊戲，螢幕顯示“是否退出遊戲？”。點觸  確定退出，選擇是否儲存進度後，退出遊戲。

註：在戰鬥中不可退出遊戲。

## 12-5 基本規則

### 內政管理

每項管理費時一個月。

---

#### 土地耕種

需花費金。  
土地價值上升。  
每年七月收穫米。

---

#### 治理洪水

需花費金。  
洪水率每月增高。  
若洪水氾濫，該郡人口下降，士兵人數下降，民眾忠誠度下降，土地價值下降。

---

#### 賑災救民

需花費米。  
賑災後民眾忠誠度提高。

---

#### 徵兵買馬

徵兵：需花費金。各將統兵數以最多統兵數為限。最大徵兵數依當地人口數而定。  
裝備：需花費金。提高武裝度能加強部隊戰力。  
訓練：提高訓練度能增加部隊戰鬥力及作戰時的行動能力。

---

#### 商業貿易

最多庫存糧 20000。  
每月糧價不同。  
最多庫存款 20000。

---

# 基本規則

---



休戰停治

休養一個月，不做任何動作。

---



軍事治理

每項治理費時一個月。

---



發動戰役

只能向相鄰郡發動。

最多可分配 10 支軍隊。

本郡軍隊當天可參戰，外郡軍隊 15 天後才能到達敵郡參戰。

---



錦囊妙計

由我方之軍師設計敵方。

只有指定軍師後才能使用，需花費金。

a 離間軍臣：中計方各將忠誠度下降。

b 降低民忠：百姓忠誠度下降。

c 掠奪糧草：搶奪敵方的糧草，充實糧倉。

---



調動軍隊

可以在三個郡之間調動，但在調動路線上必須無敵軍郡。

每次最多可調動 5 支軍隊。

---



運送金糧

可以在三個郡之間連運。

---



## 封官賞將

---

### 登用將領

需花費金。  
每次只能登用一位將領。

---

### 賞賜物品

賞各種物品均可提高將領忠誠度。

---

### 委任軍師

指定有謀之士擔當軍師。

---

### 設定治理方式

自治：軍事內政皆由郡主自治。  
軍事：軍事主導模式。  
內政：內政主導模式。  
正常：玩家自行治理。

---

### 制定稅收

若稅率過高，會降低民眾忠誠度。  
每年七月按制定的稅率收稅，金增加。

---

# 戰鬥細則

## 12-6 戰鬥細則

如出戰攻打敵郡，或被敵郡攻擊迎戰，分配軍隊後，即開始戰鬥。

### 畫面說明

#### 戰鬥主畫面

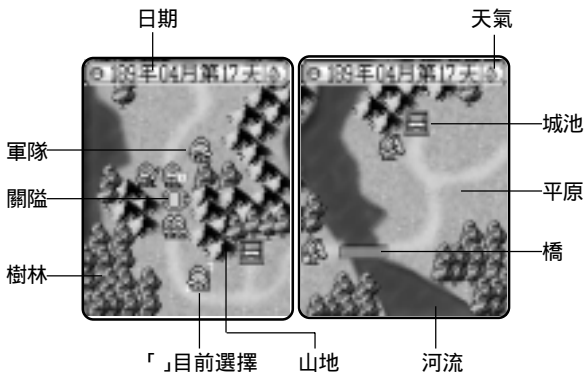

#### 兵種說明

##### 步兵系



輕步兵



長槍兵

##### 騎兵系



輕騎兵



鐵騎兵

##### 弓兵系



弓箭兵

## 佈置軍隊

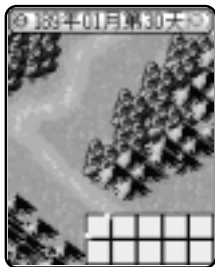

開始戰鬥後，進入戰鬥畫面。方格■表示軍隊可佈置的位置。

「」表示目前的位置。

## 行兵布陣

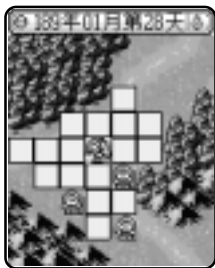

### 移動

移動部隊。如遇敵軍，可選擇是否攻擊敵軍。

### 紮營

部隊稍事休整，可增強行動能力。

防守方若長期紮營，士兵可能走散。

方格■表示軍隊可移動的位置。

「」表示目前的位置。

# 戰鬥細則

## 執行命令



按 **menu** 顯示全軍行動選擇目錄。



點兵種圖像選擇欲行動的軍隊，再點可顯示本軍行動選擇目錄。

## 攻擊設計

---

### 計謀

- 選擇“計謀”後，標記表示所選計謀可設計的敵軍。
- 水淹：需在雨天，且敵方在河邊才可用。
- 火攻：需在晴天，且被用計方在樹林中才可用。
- 圍攻：需兩支或兩支以上的友軍都與敵軍相鄰時才可用。
- 落石：需在城池中，對自身周圍的敵軍才可用。
- 混亂：對自身周圍的敵軍才可用。陷入混亂後將暫停行動三個回合，若用激勵計謀可恢復。
- 激勵：鼓舞士氣，增強作戰能力。
- 

### 攻擊

- 實施攻擊時，標記表示所選戰術可攻擊的敵軍。
- 移動攻擊：先移動軍隊，再實施攻擊。
- 普通：一般攻擊。
- 突襲：突然襲擊，殺傷力最強。
- 奇襲：殺傷力強於“普通”，有時有“混亂”作用，步兵可使用。
- 攪亂：殺傷力強於“普通”，有時有“混亂”作用，騎兵可使用。
- 



一輪用計或攻擊後，顯示雙方剩餘人數(以100人為單位)。

---

# 戰鬥細則

## 知己知彼

---



選擇欲查看的我方軍隊(「」表示目前的選擇)，選擇查看，顯示將軍訊息。

如欲查看敵方軍隊之將軍訊息，直接點觸即可。

---

## 走為上策

---

在戰鬥中，如欲撤退，可選擇“退出”，退回原郡。

退兵時，軍隊可能會被捕。

---

## 勝負定奪

---

每次戰役 30 天。

如在第三十天佔據大堡壘，則戰勝。反之則敗。

若在戰役中將對方主帥殲滅，則戰勝。反之則敗。

得勝退兵時，軍隊可能會被捕。

---

# 13 設定

在待機畫面按 **MENU**，再按 **0x2**，進入**系統設定**。在該功能畫面，可按相應數字鍵直接進入**語言**、**時間**、**手機設定**、**網路服務**、**手機資料**和**原廠設定**等相應功能。也可移動游標選擇相關功能後，按左鍵【**選擇**】進入。



# 語言 / 時間

## 13-1 設定語言與輸入法

語言設定可以設定手機顯示訊息的語言以及輸入法。

### - 語言選擇

在**語言選擇**欄位，按 $\odot$ 向左或向右選擇所需語言。本手機提供二種系統語言(繁體中文及英語)選擇，當您選擇其中一種語言，所有螢幕的提示和說明等都將以您所選擇的語言顯示。

### - 輸入法

本手機提供四種中文輸入方式(注音、拼音、筆數或廣東)。移動游標選擇相關輸入法，按左鍵【**選取**】選擇或取消該輸入法。(輸入法至少應保留一種。)

## 13-2 設定時間與鬧鈴

您可根據需要設定日期格式及時制，輸入目前時間和日期以及設定鬧鈴。

**日期格式**：有三種選擇，按 $\odot$ 向左或向右依序選擇年/月/日、日/月/年或月/日/年。

**時制**：按 $\odot$ 向左或向右選擇12或24時制。

**日期**：按數字鍵輸入(或用手寫筆點觸輸入)目前日期。

**時間**：按數字鍵輸入(或用手寫筆點觸輸入)目前時間。若您選擇12小時制可按左鍵切換【AM】或【PM】。

**日光節約時間**：將游標移至日光節約時間欄位並按左鍵【**選取**】，選取日光節約時間。

**鬧鈴**：按 $\text{menu}$  **鬧鈴**進入鬧鈴設定，最多可設定四組鬧鈴。設定完成後，無論手機是處於開機還是開機狀態，一到預設時間，本機會自動鬧鈴予以提示。此時，打開手機翻蓋，按任意鍵可停止鬧鈴，或在合蓋狀態長按機身側面的按鍵停止鬧鈴。若鬧鈴響時未對手機進行任何操作，50秒後鬧鈴自動停止。

直接按數字鍵選擇一個鬧鈴後，移動游標逐項設定：

- 按數字鍵輸入(或用手寫筆點觸輸入)鬧鈴時間。若為12時制，按左鍵切換AM或PM。
- 按 $\odot$ 向左或向右選擇鬧鈴方式：**關閉**、**只有鈴聲**、**振動及鈴聲**及**振動**。
- 按 $\odot$ 向左或向右選擇音樂鈴聲。或是按左鍵【**選擇**】顯示鈴聲列表，選擇後按 $\text{OK}$ 。
- 按 $\odot$ 向左或向右減弱或增加音量。
- 設定不鬧鈴日：將游標移至**不鬧鈴日**，按左鍵【**選擇**】。  
選中的不鬧鈴日不鬧鈴。
- 按 $\text{OK}$ 儲存鬧鈴設定，並回到鬧鈴設定畫面。



## 13-3 手機設定

按相應數字鍵進入**鈴聲設定**、**訊息收發**、**螢幕 / 彩燈**、**電話接聽**、**密碼 / 方向鍵**及**定時關閉機**。或移動游標選擇所需後，按左鍵【選擇】進入各項功能。

### 13-3-1 鈴聲設定

移動游標至**目前鈴聲模式**，按 $\odot$ 向左或向右切換選擇**一般模式**、**安靜模式**、**會議模式**及**戶外模式**。(此4種模式各自有不同的來電提醒方式，鈴聲、按鍵/筆點聲以及功能提示聲預設值，您可自行修改各項設定。)

#### 來電鈴聲：

可設定鈴聲音樂、分組鈴聲、調整音量。

#### 1 鈴聲音樂：可設定鈴聲音樂及來電提醒方式。

- 移動游標至**鈴聲選擇**，再按左鍵【選擇】或按 $\odot$ 向左或向右切換選擇。或按左鍵【選擇】顯示鈴聲列表，選擇後按 $\odot$ 。可從內置和絃鈴聲音樂及自編音樂和下載音樂中任意選擇鈴聲音樂。
- 將游標移至**來電提醒**，允許您選擇手機如何通知您有來電。按 $\odot$ 向左或向右切換選擇**只有鈴聲**、**只有振動**、**振動->鈴聲**、**鈴聲 + 振動**及**安靜**。

#### 2 分組鈴聲：可設定為電話簿不同的類別配以相應的鈴聲、音量。

- 將游標移至**啟動分組鈴聲**，按 $\odot$ 向左或向右選擇**關閉**或**正常**。
- 將游標移至**分組選擇**，按 $\odot$ 向左或向右選擇**普通**、**SIM**、**VIP**、**商務**、**朋友**、**家庭**或**其他類別**。
- 將游標移至**鈴聲選擇**，按左鍵【選擇】或按 $\odot$ 向左或向右切換選擇。或按左鍵【選擇】顯示鈴聲列表，選擇後按 $\odot$ 。

#### 3 調整音量：可設定鈴聲音量。

按 $\odot$ 向左或向右增加或減弱音量。

**按鍵**：按 $\odot$ 向左或向右選擇。選項為：**正常**、**低音**、**高音**和**關閉**。

**筆點**：按 $\odot$ 向左或向右選擇。選項為：**正常**和**關閉**。

# 手機設定

## 功能提示聲：

提供**訊息提示**、**行程音樂**及**開機音樂**設定。按數字鍵直接進入各功能項或移動游標選擇相關功能後，按左鍵【選擇】進入。

### 1 訊息提示：

可設定**簡訊提示方式**、**簡訊鈴聲音量**、**小區廣播提示**。

將游標移至相關欄位，按 $\odot$ 向左或向右切換選擇。

### 2 行程音樂：

按 $\odot$ 切換選擇任一音樂作為行程音樂。或按左鍵【選擇】顯示鈴聲列表，選擇後按 $\odot$ 。

### 3 開機音樂：

- 按左鍵【選取】開啟開機音樂，手機開機時即會播放該音樂。

- 按 $\odot$ 切換選擇任一音樂作為開機音樂。

## 13-3-2 訊息收發設定

設定簡訊/MMS/郵件請參考 5-7 訊息設定。

設定上網瀏覽請參考 7-1 設定上網瀏覽。

設定小區廣播請參考 5-5 設定與閱讀小區廣播。

設定群組請參考 5-8 寄件群組。

## 13-3-3 螢幕 / 彩燈

按相應數字鍵可進入**螢幕設定**、**彩燈設定**、**桌布設定**、**筆點校準**、**辨識設定**、**翻蓋設定**等相應功能。也可移動游標選擇相關功能後，按左鍵【選擇】進入相關功能。

### 螢幕設定

1 **待機畫面**：可選擇待機畫面中是否顯示**本地網路名**、**漫遊網路名**、**功能鍵**以及**時間**，也可以自行輸入文字。移動游標選擇相關設定後，按左鍵【選取】啟動設定。按左鍵【不選】取消設定。

### 2 開機設定：

- **開機畫面**：按 $\odot$ 向左或向右切換選擇開機畫面，按左鍵【瀏覽】，可預覽所選項目。相關功能請參考**視聽 / 我的圖庫 / 開機畫面**。

- **開機訊息**：可輸入中英文不超過24個字元的訊息，該訊息會在開機時顯示。



## 3 對比度設定

按  向左(暗)或向右(亮)調節內螢幕對比度。

## 4 背光時間：

按  向左或向右設定關閉內外螢幕背光的時間。

## 5 外螢幕設定：

- **外螢幕時鐘：**按  向左或向右切外螢幕時鐘顯示方式。
- **整點報時：**移動光標到此欄位，按左鍵【選擇】啟動整點報時。
- **外螢幕動畫：**按  向左或向右切換。啟動該選項後，每次合蓋外螢幕顯示動畫。

## 6 主目錄設定：

主目錄之顯示圖示可以選擇選擇主目錄一或主目錄二，按左鍵【選取】。





**註：**可以透過 I-Sync ME 下載更多主目錄。

## 彩燈設定

可設定彩燈及來電顏色變化。

- **彩燈指示：**透過手機外蓋上LED彩燈的閃爍，來指示手機處於某種狀態。彩燈顯示綠慢閃為待機指示。當手機有來電、簡訊或有未接來電等事件，彩燈顯示紅綠交替閃爍。彩燈顯示橙色慢閃表示手機處於漫遊狀態。低電壓指示為紅燈慢閃。  
移動游標選擇**待機指示**、**事件指示**、**漫遊指示**及**低電壓指示**，按左鍵【選取】。
- **來電彩燈：**當有來電時，可根據所設定的彩燈訊息直接判斷該來電的類別。來電號碼必須已在電話簿中分類儲存過。  
移動游標向下選擇指示燈顏色，按左鍵【選取】。
- **通話彩燈：**設定通話彩燈是否閃爍。按左鍵【選取】啟動該選項。

## 桌布設定：

移動游標選擇圖片後，按左鍵【瀏覽】瀏覽圖片，按  並按  選擇**設為桌布**再按  確認，待機桌布即顯示所選相片；按  選擇**恢復桌布**並按  確認，即可恢復出廠桌布。

- 在圖片列表畫面，按  並按  選擇**自動瀏覽**再按  確認可連續瀏覽所在相簿類別中的全部相片。



# 手機設定

## 筆點校準

校準手寫筆的精確度。校準後，觸控螢幕才能成正常操作。新機首次開機需要校準手寫筆的精確度。螢幕左上角出現十字，用手寫筆點一下十字的中心，十字會消失，同時在螢幕右下角出現一個十字，再用手寫筆點一下十字的中心，十字消失，筆點校準完成。



## 辨識設定

- 辨識速度：按  向左或向右切換選擇手寫辨識的速度。
- 候選字庫：選擇手寫辨識的候選字庫。按  向左或向右切換選擇手選候選或是聯想候選。



## 翻蓋設定

- 開蓋影音：手機每次打開翻蓋顯示影音片段。
  - 合蓋返回待機：手機每次合蓋返回待機畫面。
- 選擇所需選項，按左鍵【選取】啟動。

## 13-3-4 電話接聽設定

按相應數字鍵進入接聽方式、通話設定、來電警衛、來電群組圖示及來電放大鏡設定。或移動游標選擇所需後，按左鍵【選擇】進入。

### 接聽方式；

- 任意鍵接聽：按任意鍵接通電話(  )。
- 翻蓋自動接聽：打開翻蓋接通電話。
- 耳機自動接聽：插入耳機後，無須按任何鍵，耳機自動接聽。

### 通話設定

- 接聽提示聲：撥打的號碼接通時，手機發出提示聲。



- **通話時間提示**：設定通話時間提示聲。移動游標分別設定間隔時間以及提前提示的時間。  
按  確認。

## 來電警衛

詳見 4-4 來電警衛。

## 來電群組圖示

當有來電時，可根據設定儲存的螢幕圖示訊息直接判斷該來電的類別(來電號碼必須已在電話簿中分類儲存過)。在來電群組圖示設定畫面，移動游標至相關類別，按左鍵【**選擇**】進入該類別設定。

- 按左鍵【**選擇**】啟動該類別設定。
- 移動游標至相關類別圖示，按  向左或向右切換選擇或按左鍵【**選擇**】顯示圖片列表，選擇所需圖示後按  確認。

## 來電放大鏡

設定有來電時來電方號碼(姓名)顯示為大字體。

按  向左或向右切換選擇**正常** / **關閉**。

**OKWAP一鍵通**：啟動此功能後，在電話簿、最近撥出電話號碼或是通話記錄之未接/已接/已撥電話號碼列表畫面，選擇任一號碼，按  即顯示如下功能選項，您可根據需要選擇相關功能。

- 撥號 : 直接撥打。
- 撥號編輯 : 顯示該號碼之撥號輸入畫面。
- 儲存 : 將所選之號碼存入電話簿。
- 新增簡訊 : 直接進入簡訊編輯畫面。
- 新增MMS : 直接進入MMS編輯畫面。

## 13-3-5 密碼 / 快捷鍵設定

**開機密碼**：啟動開機手機密碼可防止手機被他人擅自使用。

按左鍵【**選取**】啟動開機密碼選項，需要輸入手機原密碼，原廠預設為 1234。

**開機PIN碼**：啟動開機PIN碼，手機在每次開機時會要求輸入PIN碼(由電信業者提供)來保護您的SIM卡。按右鍵【**修改**】可對已輸入的PIN碼進行修改。

**資料保密**：移動游標選擇要保密的項目後，按左鍵【**選取**】，輸入**手機密碼**後按  確認。啟動資料保密選項後，進入相關資料均要輸入手機密碼。

# 手機設定

**方向鍵設定：**四個(上下左右)方向鍵在出廠時有各自的預設值，您可以在待機狀態按某一方方向鍵直接進入預設功能。也可以自行設定方向鍵。移動游標選擇要設定的方向鍵，按左鍵【選擇】顯示功能列表，選擇所需快捷功能後按 $\odot$ 。

(以下圖示將上方向鍵快捷功能由今天改為桌布設定。)



**功能鍵設定：**左(功能)鍵與右(功能)鍵在待機狀態的功能在出廠時有各自的預設值，您可以在待機狀態按左鍵或右鍵直接進入預設功能。也可以自行設定左右鍵功能。選擇要設定的待機左鍵或待機右鍵後，按 $\odot$ 向左或向右切換選擇或是按左鍵【選擇】顯示功能列表，選擇所需快捷功能後按 $\odot$ 。

**註：**如您將左鍵或右鍵設定成快捷，在待機畫面，按相應鍵顯示預設的6個快捷功能，按相應數字鍵或移動游標選擇並按左鍵【選擇】進入相關功能。您也可以對預設的快捷功能進行修改。在快捷功能畫面，選擇要修改的項目後按右鍵【修改】，選擇所需功能後按左鍵【選擇】或按 $\odot$ 替換原快捷項目。

**修改手機密碼：**請先輸入舊密碼(原廠密碼為:1234)，按 $\odot$ 確認。再輸入新密碼，按 $\odot$ 確認後，螢幕提示確認新密碼，請再輸入新密碼並按 $\odot$ 確認。(在刪除全部資料及恢復原廠設定中都需要輸入手機密碼以保護資料被擅改。)

## 13-3-6 定時開關機

可設定自動開關機時間。

- 將游標移至定時開機或定時關機，按左鍵【選取】啟動該功能。
- 將游標移至定時開關機的時間輸入欄位，輸入時間，按確認。

## 13-4 網路服務設定

詳見 4-5 網路服務設定。

## 13-5 手機資料

按相應數字鍵可進入**手機訊息**、**資料訊息**、**資料重整**及**刪除全部資料**等相應功能。也可移動游標選擇相關功能，按左鍵【選擇】進入。螢幕最末行的指示條顯示目前資料的佔用狀況。

### 手機訊息

顯示本機號碼、IMEI 編號。按左鍵【修改】可輸入或修改本機號碼。也可在待機狀態下長按

 顯示本機號碼。

### 資料訊息



提供查詢電話簿、本機簡訊、多媒體簡訊(MMS)、電子郵件、行程、記事簿、相機圖片、小畫家圖片、外螢幕動畫、下載圖片、電子書、下載鈴聲、主題目錄、時鐘指針、相框、待機圖片、開機畫面、外螢幕桌布功能中已儲存的資料訊息狀況，並可刪除這些功能中的資料。選擇欲刪除的項目，按右鍵【刪除】，並按即可刪除游標所在欄位內的所有的資料。螢幕底部的條型圖示顯示資料佔用的空間。

### 資料重整

可對手機的儲存資料區進行整理，增進使用效率。

請注意，資料重整前請先確認您的電池格數在 2 格以上；在資料重整時請勿關機或是取下電池，已避免造成您的資料遺失。

### 刪除全部資料

刪除所有用戶資料。輸入手機密碼，按  確認。螢幕顯示**要刪除全部記錄嗎?**，按  確認；按  取消。

## 13-6 原廠設定

**恢復原廠設定**：需要輸入手機密碼，並按  確認。

**原廠序號**：顯示原廠序號。

# 14 鍵盤輸入法

本機提供 2 種英文輸入法，4 種繁體中文輸入法及數字、特殊符號輸入。英文輸入有傳統型和智慧型輸入法可供選擇；繁體中文輸入提供具有聯想功能的注音、拼音、筆數及廣東拼音輸入法。

有關中文輸入法的選擇請參照 13-1 設定語言與輸入法



註：

在文字輸入畫面，按右鍵【清除】可刪除游標前一個字元。



## 14-1 英文輸入

### 14-1-1 傳統英文輸入法





- 1 反覆按左鍵直至顯示為 abc。
- 2 按相應數字鍵（ - ），螢幕下方顯示各按鍵所對應的英文字母及數字，反覆按該鍵使欲輸入的英文字母反白，即可將其輸入到編輯區。

註：

- 1 按  鍵可切換大小寫輸入。
- 2 abc 代表小寫英文輸入，ABC 代表大寫英文輸入。

例：以傳統英文輸入法輸入 cool。

操作步驟：

- 1 反覆按左鍵直至顯示為 abc。
- 2 按  3 次輸入 c；
- 3 按  3 次輸入 o；
- 4 按  3 次輸入 o；
- 5 按  3 次輸入 l。





# 智慧英文輸入法

## 14-1-2 智慧英文輸入法

使用智慧英文輸入法輸入時，只需按相應數字鍵一次，即可得到或透過選擇得到您欲輸入的字彙。

- 1 反覆按左鍵直至顯示為**智英**。
- 2 按相應數字鍵 1 次輸入各個字母，進入**智慧英文輸入**畫面。
- 3 檢查輸入區顯示的字彙是否是您欲輸入的。

若否，您可移動游標進行選擇；若是，按  確認並輸入字彙到編輯區。

- 在選擇區，按  向上或向下可逐行查看；按  向左或向右可翻頁查看。如字彙詞尾標示...，表示有以此字彙開頭的更多字彙可供選擇，按  選擇，再按  進入下一層繼續選擇。









- 4 按  完成，返回到原畫面。

**註：**

**如果字彙還是無法找到，請使用傳統英文輸入法輸入。**

例：以智慧英文輸入法輸入 **cool**。

操作步驟：

- 1 反覆按左鍵直至顯示為**智英**。
- 2 分別按     各 1 次。
- 3 按  兩次，再按  三次選擇 **cool...**，按  確認選擇 **cool**。
- 4 按  輸入 **cool** 到編輯區。

## 14-2 中文輸入

### 14-2-1 注音輸入法

#### 注音及英文字母按鍵對照表

按鍵	注音符號	英文字母
1	ㄅ ㄆ ㄇ ㄏ	
2	ㄉ ㄊ ㄋ	ABC
3	ㄌ ㄍ ㄆ	DEF
4	ㄏ ㄏ ㄊ	GHI
5	ㄓ ㄓ ㄐ ㄑ	JKL
6	ㄒ ㄓ ㄌ	MNO
7	ㄩ ㄩ ㄓ ㄔ	PQRS
8	ㄕ ㄕ ㄨ ㄨ	TUV
9	ㄨ ㄨ ㄨ ㄨ	WXYZ
*	—	
0	×	
#	□	

- 反覆按左鍵直至顯示為**注音**。
- 按相應數字鍵1次輸入聲母及韻母，進入注音輸入畫面。
- 檢查輸入區顯示的字彙是否是您欲輸入的。  
若否，您可移動游標進行選擇；若是，按 $\odot$ 確認並進入選字區。
- 檢查選字區顯示的字是否為欲輸入的。  
若否，按 $\odot$ 進入選字畫面；若是，按各字前的對應按鍵輸入文字到編輯區。
- 按左鍵【**聯想**】，再按相應數字鍵輸入聯想字；或按 $\odot$ 取消聯想功能。
- 按 $\odot$ 完成，返回原畫面。



例：以注音輸入法輸入**恬靜**。

操作步驟：

- 反覆按左鍵直至顯示為**注音**。
- 分別按 $\overline{2}$   $\overline{4}$   $\overline{9}$ 各1次。
- 按 $\odot$ 一次選擇去一馬，按 $\odot$ 確認。
- 按 $\overline{8}$ 輸入恬到編輯區。
- 按左鍵【**聯想**】進入聯想選字，按 $\overline{7}$ 輸入靜。
- 按 $\odot$ 完成，返回原畫面。









# 拼音輸入法

## 14-2-2 拼音輸入法

- 1 反覆按左鍵直至顯示為**拼音**。
- 2 按相應數字鍵1次輸入聲母及韻母，進入拼音輸入畫面。
- 3 檢查輸入區顯示的聲母及韻母是否是您欲輸入的。  
若否，您可移動游標進行選擇；若是，按確認並進入選字區。
- 4 檢查選字區顯示的字是否為欲輸入的。  
若否，您可移動游標進行選擇；若是，按各字前的按鍵輸入文字到編輯區。
- 5 按左鍵【**聯想**】，再按相應數字鍵輸入聯想字；或按取消聯想功能。
- 6 按完成，返回原畫面。

例：以拼音輸入法輸入**恬靜**。



操作步驟：

- 1 反覆按左鍵直至顯示為**拼音**。
- 2 分別按   各1次，按確認。
- 3 按輸入**恬**到編輯區。
- 4 按左鍵【**聯想**】進入聯想選字，按輸入**靜**。
- 5 按完成，返回原畫面。

## 14-2-3 廣東拼音輸入法





反覆按左鍵直至顯示為**廣東**。再參照 14-2-2 **拼音輸入法**輸入中文。

## 14-2-4 筆數輸入法

- 1 反覆按左鍵直至顯示為筆數。
- 2 按數字鍵輸入欲輸入字的總筆畫數，並按確認。
- 3 按各字前的對應按鍵輸入文字。
- 4 按左鍵【**聯想**】，按相應數字鍵輸入聯想字；或按取消聯想功能。
- 5 按完成，返回原畫面。

例：以筆數輸入法輸入**大家**（**大**的總筆畫數：3）。

操作步驟：

- 1 反覆按左鍵直至顯示為筆數。
- 2 按鍵輸入3，並按確認。
- 3 按鍵輸入**大**到編輯區。
- 4 按左鍵【**聯想**】進入聯想選字，按輸入**家**。
- 5 按完成，返回到原畫面。

# 輸入數字



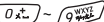

## 14-3 輸入數字

在一些只需輸入數字的欄位，本機將自動切換到數字輸入。在其他情況下，您可反覆按左鍵直至顯示為 123、abc，再按鍵輸入數字。

當左鍵顯示為 123 時，表示此時為數字輸入；或當左鍵顯示為 abc 或 ABC 時，反覆按數字鍵 (  ) 直至數字反白時，即可輸入數字。



## 14-4 輸入空格



在傳統英文輸入狀態，即左鍵顯示為 abc 或 ABC 時，按 (  ) 可輸入空格。在智慧英文輸入狀態，本機會自動在兩個單詞間插入一個空格。

除注音、abc 及 123 輸入法外，按 (  ) 可進入特殊符號選擇畫面，移動游標選擇並按 (  ) 可輸入空格。或當螢幕下方顯示符號時，按 (  ) 可進入特殊符號選擇畫面，移動游標選擇並按 (  ) 可輸入空格。



## 14-5 輸入特殊符號



### 14-5-1 半形特殊符號的輸入

在傳統英文輸入狀態，即螢幕左下角顯示 abc 或 ABC 時，按 (  ) 可進入特殊符號選擇畫面，移動游標選擇並按 (  ) 可輸入符號。

在智慧英文輸入狀態，即螢幕左下角顯示智英時，按 (  ) 鍵可進入特殊符號選擇畫面，移動游標選擇並按 (  ) 可輸入符號。

### 14-5-2 全形特殊符號的輸入

在中文輸入狀態，按 (  ) 可進入特殊符號選擇畫面，移動游標選擇並按 (  ) 可輸入符號。(除注音輸入法外)

或當螢幕下方顯示符號時，按 (  ) 可進入特殊符號選擇畫面，移動游標選擇並按 (  ) 可輸入符號。

















## 15 手寫輸入法

### 15-1 手寫輸入的選擇及退出

#### 選擇手寫輸入

如內螢幕上出現手寫標識，用手寫筆點該標識進入全螢幕手寫輸入畫面（在中文輸入模式時）或虛擬鍵盤輸入畫面（在英文輸入模式時）。

手寫輸入畫面的螢幕指示說明：

	完成輸入並退出。		數字虛擬鍵盤輸入模式。
	中文手寫輸入模式。		符號虛擬鍵盤輸入模式。
	英文手寫輸入模式。		向前清除一個字元。
	數字手寫輸入模式。		向前清除一個數字。
	插入空格。		筆點顯示聯想字。
	換行。		切換輸入英文大(小)寫。
	開啟虛擬鍵盤。		輸入區號提示符號。
	英文虛擬鍵盤輸入模式。		輸入暫停符號。
	顯示更多符號。		

#### 退出手寫輸入

筆點即可退出手寫輸入模式。

# 全螢幕手寫輸入法

## 15-2 全螢幕手寫輸入法

全螢幕手寫輸入可輸入中文、字母和數字。

筆點左下角的辨識輸入模式，切換 / / 或 。以下說明以中文手寫辨識輸入為例。

1 在全螢幕手寫輸入畫面用手寫筆書寫一字。

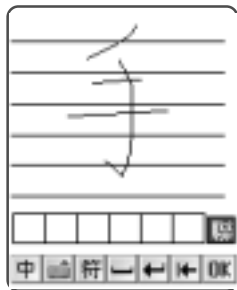

2 系統自動辨識取字，同時候選區顯示相近的字。  
如自動辨識取得的字不對而候選區中有欲輸入的字，點觸該字即可輸入。



3 筆點 顯示聯想字，筆點所要的字。如聯想字中無合適的字，繼續手寫輸入後續字。

輸入英文 輸入數字 空格 換行

虛擬鍵盤 顯示符號 清除

4 筆點 完成輸入並退出。

註：如果書寫自建手寫筆跡即可輸入對應的自建記憶詞組。







## 15-3 虛擬鍵盤筆點輸入法

虛擬鍵盤可以用手寫筆點輸入字母、數字和符號。

在英文輸入模式時筆點空白編輯位置直接進入虛擬鍵盤點觸輸入畫面。如在全螢幕輸入畫面，點進入。

用手寫筆在虛擬鍵盤上筆點要輸入的圖示，所點內容即顯示在虛擬鍵盤上方。





點   分別顯示字母、數字、符號虛擬鍵盤。

點 退出並返回全螢幕輸入畫面。



## 15-4 自建手寫記憶字庫

自建手寫記憶字庫可將常用詞組與自設筆畫建立對應關係，儲存後再使用手寫輸入時，只要寫出自設筆畫，即可將對應的常用詞組輸入。

- 1 在全螢幕手寫輸入畫面按進入手寫記憶畫面。再點**新增**。
- 2 在詞組欄位，用手機鍵盤輸入常用的詞組，在手寫記憶輸入區用手寫筆輸入手寫筆跡。
- 3 完成後按, 螢幕提示: 是否儲存目前記錄?, 按儲存並顯示手寫記憶列表畫面。
- 4 在手寫記憶列表畫面按, 顯示進一步選單。

**新增:** 新增自建手寫記憶字庫。

**刪除:** 刪除目前記憶字庫。

**全部刪除:** 刪除所有記憶字庫。



# 進階編輯

## 15-5 手寫輸入注意事項

- 1 以標準筆劃書寫。
- 2 書寫時筆劃清楚，連筆時與轉折處力求清晰，勿少筆劃。
- 3 減少不必要的勾或撇。
- 4 中文正常筆順：由左至右；由上至下；由外至內。

## 15-6 手寫筆進階編輯功能

可使用手寫筆選取資料，做剪下、複製、貼上或清除，也可查詢辭典。

### 15-6-1 剪下、貼上資料

所有自建資料均可供剪下、貼上。

- 1 用手寫筆點欲選資料的一端並拖曳至另一端使其反白顯示，提起手寫筆，顯示選單。



2 點選**剪下**。

3 點選貼上的資料位置，點選**功能**。

4 點選**貼上**在目前位置貼上剪下的資料。

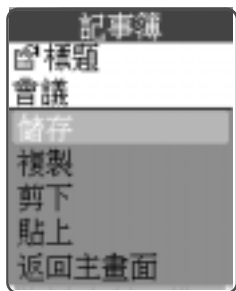

# 進階編輯

## 15-6-2 剪下、清除資料

所有自建資料均可供剪下、清除。

用手寫筆點欲選資料的一端並拖曳至另一端使其反白顯示，提起手寫筆，按  或點功能指示行上的**清除**圖示。

## 15-6-2 複製、貼上資料

所有文字資料均可供複製、貼上。

- 1 用手寫筆點欲選資料的一端並拖曳至另一端使其反白顯示，提起手寫筆，顯示選單，點選**複製**。
- 2 點欲貼上的資料位置，點  **功能**，再點**貼上**。

## 15-6-3 查詢辭典

所有文字資料均可查詢相關辭典。

用手寫筆點欲選資料的一端並拖曳至另一端使其反白顯示，提起手寫筆，顯示選單，點選**查辭典**。

# 16 FM 收音機

透過專用外接收音機耳機，連接手機，收聽 FM 廣播。可接收的頻道範圍:87-108MHz。  
在待機畫面按 **MENU**，再按 **6 收音機** / **3 收音機**，進入收音機功能。螢幕提示：請插入收音機。  
插入收音機耳機(參考連接方法即開啟收音機)，螢幕顯示如下畫面。



註：標準配備內僅提供一般耳機，FM 收音機耳機需用戶自行選配。

# 收音機

## 16-1 收音機耳機使用方法

收音機耳機部件說明：

線控按鈕

耳機

音量控制旋鈕

耳機插頭

手機連接插頭

連接方法：

先將收音機耳機的手機連接插頭連接手機設備連接埠，  
再將耳機插頭插入耳機插孔，耳機戴入耳內。

調整音量：

撥動音量旋鈕可調整音量。

短按收音機耳機上的線控可接聽來電。

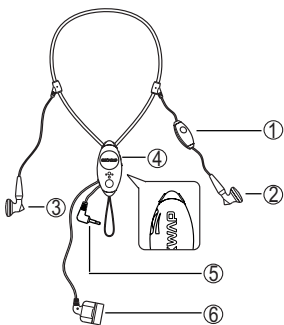

## 16-2 選台並收聽

### 收聽未儲存的電台

方法一：手動選擇

按 移動頻率選擇滑塊或是用手寫筆點頻率條選擇頻率。螢幕顯示當前頻率。

方法二：自動搜台



按右鍵【搜台】開始自動搜台。可重複按直至得到想要的頻率。螢幕顯示當前頻率。



### 收聽已儲存的電台

方法一：自電台列表中選擇

1 在收聽主畫面，按 ，選擇**電台列表**，按 .

2 按  選擇電台，按  收聽。

方法二：按鍵選擇

按頻道位置對應的數字鍵(1-9,0)直接選擇收聽。

方法三：手機合蓋收聽

當手機合蓋收聽時，按左側音量鍵可選擇已儲存的電台。

## 16-3 儲存電台

1 在收音機主畫面，按 ，選擇**儲存電台**，按 。

輸入頻率、電台名稱，選擇頻道位置(範圍:1-24)。

當使用手寫輸入法輸入頻率時，點虛擬鍵盤上的  輸入小數點。

2 按 ，或按  並選擇**儲存**。

3 按  確認。



# 收音機

## 16-4 最愛節目表

設定最愛節目表後，收聽時到了設定時間，會自動跳到您所設定的頻率。最多設定 12 個最愛節目。

- 1 在收音機主畫面，按 **menu**，選擇**最愛節目表**，按 **OK**。
- 2 按左鍵【新增】，選擇已儲存的電台和**收聽時間**。
- 3 將游標移至**收聽日**，按左鍵進入選擇畫面，移動游標選擇日期，按左鍵【選取】。
- 4 按 **OK** 完成設定逐層返回。



## 16-5 結束收聽

在收聽主畫面按右鍵【關閉】關閉收音機。

**註：在關閉收音機前，請勿直接移除收音機耳機。**



## 16-6 定時關閉

設定在收聽一段時間後自動關閉收音機。

- 1 在收聽主畫面按 **menu**，選擇**定時關閉**，按 **OK**。
- 2 按左鍵啟動**定時關閉**，移動游標到時間欄位，按 **OK** 選擇關閉時間，按 **OK** 完成。





# 17 遊戲

在待機畫面按 ，再按 ，進入遊戲功能。



按數字鍵直接進入各遊戲選項，或移動游標選擇任一遊戲選項後，按左鍵【選擇】或按  進入。

## 音效設定



在各遊戲功能選擇畫面，按  向上或向下選擇**音效設定**，按左鍵【選擇】或  進入音效設定畫面。

按  向上或向下選擇**音效、音樂、振動或調整音量**，按  向左或向右切換音效、振動開關，選擇背景音樂及調整音量大小。

## 查看排行榜



在各遊戲功能選擇畫面，按  向上或向下選擇**排行榜**，按左鍵【選擇】或  可查看排行榜訊息。

## 查看遊戲說明

在各遊戲功能選擇畫面，按  向上或向下選擇**遊戲說明**，按左鍵【選擇】或  可查看遊戲說明。

# 18 STK 加值服務

在您使用包含有STK加值服務的SIM卡時，可使用本功能進入系統業者所提供的各項服務。

在待機畫面按 ，再按 ，進入系統業者所提供的各項服務。後續操作步驟請依照系統業者所提供的STK加值服務的操作說明。

# 19 安裝數據機

本手機支援 CSD 及 GPRS 兩種數據傳輸方式，您可使用手機隨附之光碟中的 Modem Wizard，選擇安裝相對應的 GPRS 數據機，也可在電腦中自行設定安裝。在電腦上進行相關設定前，請確認 USB 數據傳輸線已經與電腦連接並且已安裝過 USB 數據傳輸線驅動程式。安裝成功後，可將本手機充當無線 Modem，用手機所附傳輸線連接手機與 PC，實現 CSD 或 GPRS 數據傳輸。本功能需網路支援，請洽詢系統業者開通此服務。

# 自動安裝

## 19-1 自動安裝 GPRS 數據機

- 1 安裝過USB數據傳輸驅動程式的數據線與電腦連接後，將手機隨附之光碟置入光碟機，即可自動開始安裝。如果您的電腦不支援自動執行功能，請點工作列上的【開始】，選擇【執行】。鍵入 D:\ Autorun.exe (D:\代表光碟機所在位置，如果您的光碟機在 E 槽，請改鍵入 E:\，依此類推)。鍵入完畢後，請點【確定】。
- 2 點 Modem Wizard，依照螢幕提示安裝。

註：安裝過程中，需選擇數據機連接埠(COM)，請選擇 USB to Serial Com Port對應的连接埠。

查詢方法：請至**控制台 / 系統 / [裝置管理員]**中點**連接埠**。如下圖所示。



- 3 點【完成】結束安裝。需重新啟動電腦。
- 4 重新啟動電腦後，點【開始】 / 【程式集】 / 【S768 Modem Wizard】 / 【S768 Modem Wizard】，選擇系統商。



5 點【**下一步>**】，確認數據機類型。



6 點【**下一步>**】，輸入相關訊息。



7 點【**完成**】即可建立連接。

註：

- 詳細設定請洽詢系統業者。
- 數據傳輸前的詳細操作請參閱 8-5-2 Modem 連接。
- 安裝成功，下次將本手機充當 modem 使用時無需重新安裝。

# 手動安裝

## 19-2 手動安裝 CSD 數據機

若不使用光碟自動安裝，您可在電腦中自行設定建立CSD連線，安裝相對應的CSD數據機。在電腦上進行相關設定前，請確認USB數據傳輸線已經與電腦連接並且已安裝過USB數據傳輸線驅動程式。

- 1 請至【開始】/【設定】/【控制台】中，點**電話和數據機選項**。



- 2 點**數據機**，點**新增 (D)...**，勾選**不要偵測數據機，我要從清單中選取 (D)**，點【**下一步 (N)>**】。
- 3 選擇**標準 9600 bps 數據機**。



- 4 點【**下一步(N)>**】，選擇連接埠。



- 5 點【**下一步(N)>**】，開始安裝。安裝完成後，點【**完成**】結束安裝。
- 6 在電話和數據機選項畫面，點新增的標準 9600 bps 數據機。



# 手動安裝

7 點【內容(P)】，確定您設置的连接埠及最快速度無誤。



8 點【進階】，點變更預設的喜好設定，在流量控制欄，選擇無。





- 9 點【確定】。請至【開始】/【程式集】/【附屬應用程式】/【通訊】/【網路及撥號連線】中，點選**建立新連線**。
- 10 點【下一步(N)>】，點選**撥號到 Internet(I)**。

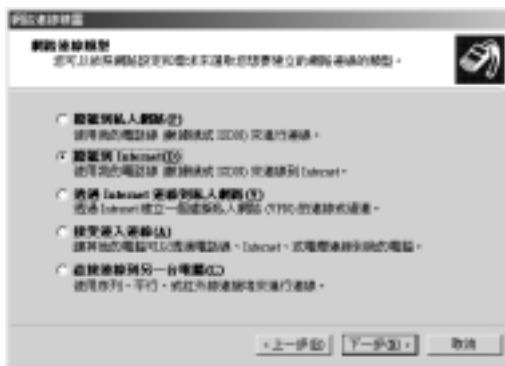

- 11 點【下一步(N)>】，點選**我想手動設定 Internet 連線**或者**透過區域網路(LAN)連線(M)**。

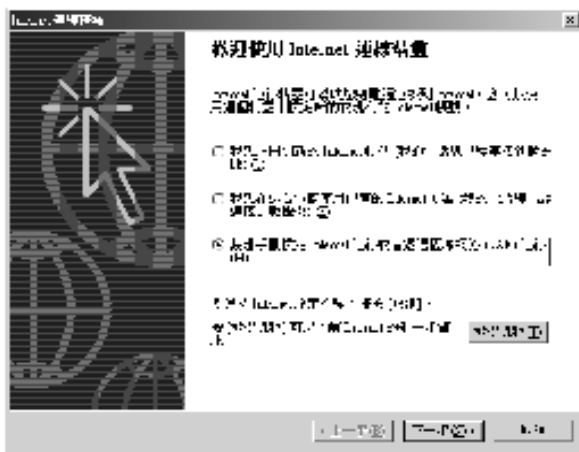

# 手動安裝

12 點【下一步(N)>】，點**透過電話線與數據機連線(P)**。



13 點【下一步(N)>】，在**請選擇數據機(M)**欄，選擇新建立的**標準 9600bps 數據機**。

14 點【下一步(N)>】，輸入您所申請撥號網路的撥號號碼。請注意，因為是要透過本手機當數據機，故撥號號碼視為長途電話，請務必在您當地的撥號號碼前加上長途區碼。設置好後點【下一步(N)>】。

15 點【下一步(N)>】，輸入**密碼及連線名稱**。

16 點【下一步(N)>】，點**否**，點**完成**，即可建立連接。

註：

- 因 Windows 版本較多，以上設定以 Windows2000 為例，其他版本請參考並自行調整。
- 本服務需要網路支援，請洽詢系統業者，開通此服務。
- 數據傳輸前的具體操作請參閱 8-5-2Modem 連接。
- 設定連線成功後，下次將本手機充當 modem 使用時無需重新設定。

# 20 i-Sync ME

## 20-1 使用環境

作業系統：Windows Me, Windows 98SE, Windows 2000 或者 Windows XP 系統

支援語系：繁體中文或英文

Microsoft Outlook 97/98/2000/XP/2003

## 20-2 安裝說明

### 安裝 USB-COM Driver

此為手機端與電腦端連接的主要元件，請務必先行安裝 USB-COM 驅動程式。

步驟一：將手機隨附之光碟置入光碟機，即可自動執行開始安裝。如果您的電腦不支援自動執行功能，請點選工作列上的【開始】，選擇【執行】。鍵入 D:\Autorun.exe (D:\代表光碟機所在位置，如您的光碟機在E槽，請改鍵入E:\，依此類推)。鍵入完畢後，請點選【確定】，您將看到軟體安裝畫面，如下圖所示。

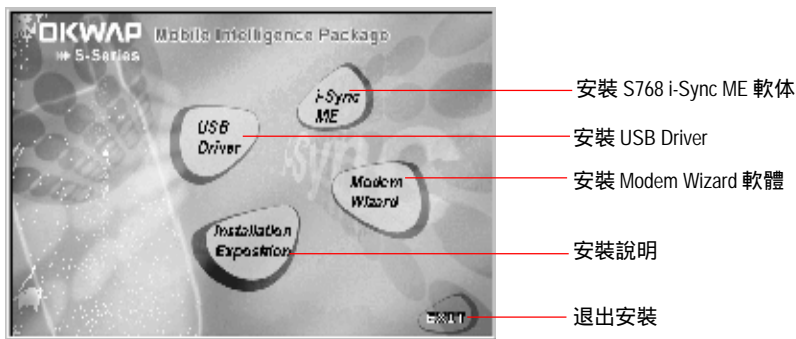

圖表 1. 軟體安裝畫面

# 安裝

步驟二：請先安裝 USB Driver 軟體，步驟如下：

- 1 將手機隨附之光碟置入光碟機，即可自動開始安裝。如果你的電腦不支援自動執行功能，請點工作列上的【開始】，選擇【執行】。鍵入 D:\Autorun.exe(D:\代表光碟機所在位置，如果您的光碟機在 E 槽，請改鍵入 E:\，依此類推)。鍵入完畢後點【確定】，顯示如圖表 1：
- 2 點 USB-COM Driver，顯示如下畫面：



圖表 2. USB 安裝畫面

- 3 點【**下一步(N)**】即開始安裝，安裝完成顯示以下畫面：



圖表 3. USB 安裝完成畫面

- 4 點【**完成**】退出。將本手機所附的USB 數據傳輸線連接電腦的USB 通訊埠，螢幕顯示**找到的新硬體**畫面並自動安裝，安裝完成後自動跳出。（如在安裝前已連接USB 數據傳輸線，也需將其移除再連接一次）

## 安裝 i-Sync ME 軟體

安裝 i-Sync ME 前請先確認您已安裝好 USB-COM Driver 軟體。

完成 USB Driver 的安裝後再回到安裝目錄中點選【**i-Sync ME for S768**】並且安裝 i-Sync ME for S768 軟體。安裝精靈會詢問您欲安裝軟體的語言：繁體中文或英文。請您選取欲安裝的語言後，點選【**下一步(N)**】繼續安裝。



步驟一：選擇安裝類型。



# 安裝 啟動

\* 若選擇自定，請勾選需要安裝的元件，點【**下一步(N)**】繼續。



步驟二：請點選【**下一步(N)**】安裝至預設的目錄，若您想改變安裝目錄，請點選【**瀏覽(R)...**】，再選擇您欲安裝的目錄，接著點選【**下一步(N)**】。

步驟三：選擇您欲安裝在程式集的程式資料夾後，請點選【**下一步(N)**】繼續安裝。您會看到安裝精靈正在複製檔案到電腦中。

步驟四：安裝完畢後，請點選【**完成**】結束安裝程式。

## 安裝 DirectX9

說明：安裝此軟體才能啟動MIDI編輯器

安裝完i-Sync Me後，開始安裝DirectX9，若放棄則可離開安裝程式，若繼續安裝，完畢後請重開機，才能啟動軟體。

## 安裝 Modem Wizard

此軟體功能是将OKWAP手機當作Modem連接電腦，讓電腦可連接至Internet網路。  
詳細操作說明請參照19安裝數據機。

## 20-3 啟動 i-Sync ME 軟體

請點選【開始】/【程式集】/【i-Sync ME for S-Series】中的【i-Sync ME for S-Series】，或以滑鼠連按兩下桌面上的i-Sync ME 軟體圖示，以進入i-Sync ME 軟體主畫面。

## 20-4 移除 i-Sync ME 軟體

- 步驟一：請點選【開始】的【程式集】下【i-Sync ME for S-Series】中的【Uninstall】。或點選【開始】/【設定】/【控制台】/【新增/移除程式】中的【i-Sync ME for S-Series】後，點選【新增/移除】。
- 步驟二：請勾選【移除】選項，再選按【下一步】繼續。
- 步驟三：螢幕上出現“是否要完全移除所選應用程式及其所有元件？”的訊息對話框，請點選【是(Y)】移除i-Sync ME 軟體。
- 步驟四：待所有i-Sync ME for S768 軟體的組件移除完畢後，請選按【完成】退出。

## 20-5 移除 USB Driver 軟體

- 步驟一 請點選【開始】的【程式集】下【PL-2303 USB-Serial Driver】中的【Uninstall】。或點選【開始】/【設定】/【控制台】/【新增/移除程式】中的【PL-2303 USB-Serial Driver】後，點選【變更/移除】。
- 步驟二 請勾選【移除】選項，點選【是(Y)】。
- 步驟三 螢幕上出現“OKWAP驅動程式已經移除？”的訊息對話框，選點【是，立即重新啟動電腦】或【不，稍後再重新啟動電腦】。
- 步驟四 點【完成】退出。

## 20-6 移除 Modem Wizard 軟體

- 步驟一 請點選【開始】的【程式集】下【S768 Modem Wizard】中的【Uninstall】。或點選【開始】/【設定】/【控制台】/【新增/移除程式】中的【S768 Modem Wizard】後，點選【變更/移除】。
- 步驟二 請勾選【移除】選項，點選【是(Y)】。
- 步驟三 螢幕上出現“您確定要完全移除 S768 Modem Wizard 和全部元件嗎？”的訊息對話框，點選【是(Y)】移除 GPRS Wizard 軟體。
- 步驟四 待所有 GPRS Wizard 軟體的組件移除完畢後，點【完成】退出。

# i-Sync ME 主要功能介紹

## 20-7i-Sync ME 主要功能介紹

我的檔案總管	提供檔案上傳下載功能，將檔案分門別類歸到專屬的資料夾中，讓您更方便快速地管理檔案。系統內建的資料夾包括：【我的圖片】、【我的動畫】、【我的鈴聲】、【我的收藏】、【我的電話簿】、【我的行程】、【我的記事簿】、【我的電子書】、【我的簡訊】、【我的多媒體簡訊】以及【我的備份】。讓您的電話簿、行程表、記事簿、鈴聲、圖案(動畫)、珍貴的相片等等都有固定的存放位置，大量節省您管理及搜尋檔案的時間。
DIY 樂園	您可以隨心所欲的在這裡編輯想要的【外螢幕動畫】、【開機動畫】、【影片動畫】、【大頭貼】、【迷你貼】，同時還可以加入小配件，讓您每一張動畫生動活潑。
相片寫真館	提供豐富的相片處理功能，包括六個主要功能：【數位暗房】、【數位美容坊】、【創意生活坊】、【數位影印坊】、【文字編輯】、【列印】。 【數位暗房】：再好的相機與攝影技巧都有可能遇到曝光、色偏、背光等棘手問題，透過i-Sync ME軟體的強大功能，只要一個按鍵，瞬間讓您得到大師級的攝影作品！ 【數位美容坊】：i-Sync ME獨有膚色調整設計，讓您可以非常簡易的對膚色做白晳程度調整、黃色程度調整、紅潤程度調整；還可同時調整膚質及膚色，可讓皮膚的毛孔細緻化、減少斑點皺紋，輕鬆解決您照片膚色不佳的問題，並讓您的每一張照片都擁有致命吸引力。 【創意生活坊】：提供「趣味變臉」、「貼圖坊」、「相片特效」、「相框合成」、「扭曲調整」功能。您可以隨意變換照片人物的表情，如：喜、怒、哀、樂、猴子及豬臉；並提供了各式各樣的小配件、相框讓您自由選擇；另外尚有五種相片特效，包括：夢境傳說、旋風特效、懷舊風情、雪花奔飛以及鉛筆彩繪，一張照片變換五種不同風情。還可調整因透過手機相機拍照而造成的扭曲現象的獨家功能，將相片的扭曲狀況調整回正常的狀況。



# i-Sync ME 主要功能介紹

	<p>【數位影印坊】：只要一個按鍵，就可自動去除拍攝白板、文件、書本、筆記等產生不均勻陰影、反光等等。讓你的手機，成為最方便的移動式資訊收集器、電子白板及影印機。【文字編輯】：使用者可自行輸入標題或日期等等的說明。【列印】：使用者可將手機內的照片列印出來，省去沖洗相片的困擾。</p>
我的個人助理	提供您編修電話簿、日曆行程、記事簿等個人資料，詳實記載每一筆朋友的電話、住址、email及ICQ 等資料，還可完整記錄您的日行程、月行程及週行程，編修完成可立即同步手機與電腦間所有資料，是您最佳的貼心助理。
機型資料轉換	不同型號手機之間或本手機的資料(電話簿, 日曆行程, 記事簿)複製。不必擔心換新手機需重新輸入所有舊資料的問題。
同步傳輸	手機和電腦之間個人資料同步傳輸。i-Sync 相容於Outlook資料庫，資料輸入完成後，可同時更新電話簿、日曆行程、記事簿等三項個人資料。
手機急救站	備份及還原手機資料，讓您重要資料不遺失。
系統設定	我的檔案總管資料夾路徑，讓資料儲存的路徑一目了然。

註：有關 i-Sync ME 的詳細操作請參考軟體線上說明。

# 注意事項

## 使用電池與充電器

請使用手機廠商認可的電池與充電器。新電池首次充電請充滿 8 小時。新電池必須經過數次充電 / 電池完全耗盡的過程，才能達到最佳性能。

若電池電量完全耗盡，充電時請等待充電指示符號出現，請至少充電十分鐘後，再開機使用。

請不要讓電池短路。所有的電池都會因兩極同時接觸到金屬物（硬幣、迴紋針、鋼筆、鑰匙或項鍊）而短路，造成損壞及燒毀。

當電池的電量將要耗盡而僅可維持幾分鐘可供通話時，螢幕會顯示**電量不足**。電池耗盡電量之後，手機便會自動關機。

請不要在開機狀態下拔下電池或不正常斷電，以免造成資料流失或損壞行動電話。

電池可以進行幾百次的充電和放電。如出現電池作業時間（通話時間與待機時間）明顯比標準更短時，就表示該購買新電池了。

已完全充電的電池若不用時，將會在一定時間內自行放電。請將電池儲存在陰涼乾燥的地方。

充電器不用時，請切斷電源。不要將電池連接在充電器上超過一週，因為過度充電會縮短電池的壽命。

請勿使用任何損壞或失效的充電器或電池。

請勿將電池扔進火中。不要將電池放在過熱或過冷的地方，以防止電池的容量與壽命減少。

請正確回收或處理電池，切勿將電池作為一般垃圾處理。

## 保養與維護

透過了解本手機的保養與維護的資訊，可延長其使用壽命，更安全有效地使用本手機。

手機及其零件與配件應放置在小孩觸摸不到的地方。

請保持手機乾燥。不要接觸雨水，濕氣與含有礦物質的液體，會腐蝕電子電路。

請不要將手機存放在溫度很低的地方。在手機溫度升高至常溫時，產生的濕氣會損壞電路板。

請不要將手機暴露在高溫環境中（超過 60 度）。高溫會損壞電子裝置及電池、使某些塑膠配件變形或熔化。

請不要任意拆修手機。非專業人員打開可能會損壞手機。

請勿敲打、丟擲或搖動手機。魯莽使用會損壞手機內部電路板。

請使用微濕或抗靜電的軟布擦拭手機。

手機充電時可能出現暫時無法開機的現象，這是由於電壓過低而採取的手機保護措施。請稍待幾分鐘後開機。

如果手機、電池、充電器或任何配件不能正常作業，請諮詢合格的維修機構。

為維護您資料的安全，建議定期備份資料。對資料遺失而造成的任何特別、意外、重要或非直接的損害，本公司恕不承擔責任。

## 刪除手機預下載資料注意事項

本手機出廠時均已為用戶預先下載了部分資料(圖片、鈴聲、電子書以及 JAVA 遊戲)。為了增加用戶的使用空間彈性，本手機特別設計開放給用戶可自行刪除手機內預下載資料。

請特別注意：在您刪除前，請確認所刪除的資料您將不再使用。因受限於版權因素，本公司將不提供任內建資料的回復責任。