

OLYMPUS[®]

数码照相机

SP-590UZ

使用说明书

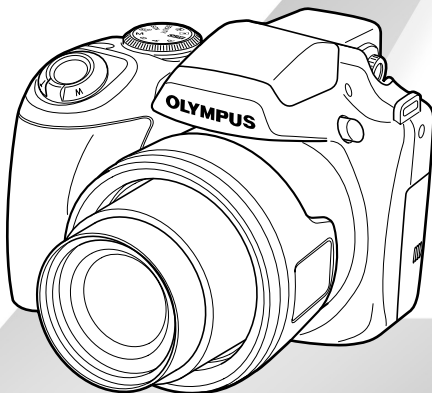

- 感谢您购买 Olympus 数码照相机。在使用新照相机之前，请仔细阅读本说明书，充分了解其性能以便延长照相机的使用寿命。请妥善保存本说明书以供随时参考。
- 我们建议您在拍摄重要影像之前，先试拍几张不重要的影像，确保您能正确无误地操作本照相机。
- 为持续改良产品考虑，Olympus 保留对本说明书中所包含信息进行更新或修改的权利。
- 本说明书的画面和照相机插图是在开发阶段中制作的，可能会与实际产品有所不同。

步骤 1

检查箱中物品



数码照相机



镜头盖和镜头盖带



USB 电缆



AV 电缆



背带



四节 AA 电池



OLYMPUS Master 2 光盘



microSD 附件

其他未出现的附件：使用说明书，保修卡
内含物品因购买地而异。

步骤 2

准备照相机

“准备照相机”（第 10 页）

步骤 3

拍摄与播放图像

“拍摄、播放和删除”（第 14 页）

步骤 4

如何使用本照相机

“三种设定操作”（第 3 页）

步骤 5

打印

“直接打印 (PictBridge)”（第 58 页）
“打印预约 (DPOF)”（第 61 页）

目录

▶ 部件名称	6	▶ 播放、编辑和打印功能菜单	44
▶ 准备照相机	10	▶ 其他照相机设定的菜单	50
▶ 拍摄、播放和删除	14	▶ 打印	58
▶ 使用拍摄模式	17	▶ 使用 OLYMPUS Master 2	64
▶ 使用拍摄功能	21	▶ 使用提示	66
▶ 使用播放功能	27	▶ 附录	71
▶ 拍摄功能菜单	29	▶ 索引	83

三种设定操作

使用菜单

通过菜单可进行多种照相机设定，包括在拍摄和播放时使用的功能和日期/时间及画面显示。

❗ 根据其他相关设置或模式转盘的位置，可能不提供菜单。

1 将模式拨盘设定为选项之一。

❗ 在“菜单设定”（第 29 至 43 页）中的符号指示可用的拍摄模式。



2 按 MENU 钮。

• 此示例显示如何设置 [数码变焦]

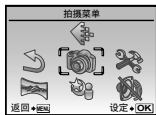

拍摄模式顶层菜单

3 使用 [方向键] 选择所需菜单，然后按 [OK] 钮。

❗ 持续按住 [OK] 钮将显示选项所选的说明（菜单指南）。

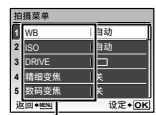

子菜单 1

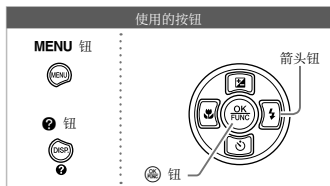

4 使用 [方向键] 选择所需子菜单 1，然后按 [OK] 钮。

页面标签

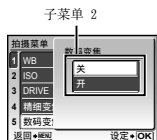

❗ 要快速跳到所需子菜单，按 [OK] 突出显示页标签，然后使用 [方向键] 移动页面标签。按 [返回] 返回子菜单 1。

❗ 某些菜单包含通过按 [OK] 按钮出现的子菜单。

5 使用 [方向键] 选择子菜单 2，然后按 [OK] 钮。

• 一旦设定完成，显示返回前一个画面。

❗ 可能有更多操作。“菜单设定”（第 29 至 57 页）



6 按 MENU 钮 完成设定。

使用直接钮

常用的拍摄功能可以使用直接按钮进行操作。

- 快门钮（第 14 页）
- [] 钮（液晶显示屏/取景器）（第 25 页）
- [Fn]/[] 钮（自定义/连读播放）（第 26、28 页）
- [] 钮（曝光补偿）（第 23 页）
- [] 钮（微距模式）（第 24 页）
- [] 钮（闪光灯）（第 22 页）
- [] 钮（自拍定时器）（第 24 页）
- [] 钮（播放）（第 15 页）
- [DISP./] 钮（菜单指南/信息显示变换/日期和时间查看）（第 3、13、25、27 页）
- [] 钮（阴影调整/删除）（第 16、22 页）

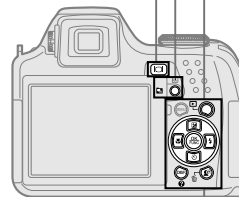
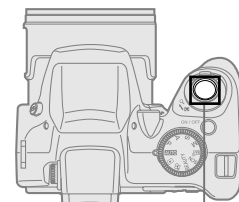

使用FUNC菜单（第 26 页）

使用FUNC菜单，常用的拍摄菜单功能可以用较少的步骤设定。

[Fn] 钮（第 26 页）

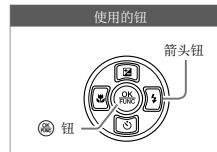

菜单索引

拍摄功能菜单

将模式拨盘设到拍摄模式位置

(**AUTO** **P** **A** **S** **M** **SCN** **BEAUTY**) 时，可以进行设定。

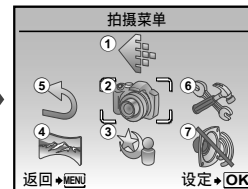

拍摄模式顶层菜单

①	图像质量	第 29 页
②	拍摄菜单	
	WB	第 30 页
	ISO	第 31 页
	DRIVE	第 32 页
	精细变焦	第 33 页
	数码变焦	第 33 页
	测光	第 33 页
	AF模式	第 34 页
	聚焦模式	第 34 页
	随时聚焦	第 35 页
	动体预测 AF	第 35 页
	AF补偿发光	第 35 页
	影像防抖	第 35 页
	⚡ (闪光强度)	第 36 页
	⚡ 闪光选择	第 36 页
	🎤 (静止图像录音)	
		第 37 页
	WB (白平衡微调)	
		第 37 页

	影像模式	第 37 页
	清晰度	第 37 页
	对比度	第 38 页
	彩度	第 38 页
	减少噪声	第 38 页
	间隔拍摄	第 39 页
	📷 (转换镜头)	第 39 页
	🎤 (短片录音)	第 39 页
③	SCN	第 40 页
④	全景	第 42 页
⑤	重设	第 43 页
⑥	设定	
	格式化	第 50 页
	备份	第 50 页
	🗣️ (语言)	第 50 页
	PW ON设定	第 51 页
	菜单色彩	第 51 页
	声音设定	第 51 页
	记录浏览	第 52 页
	菜单显示	第 52 页

	LV扩张	第 52 页
	文件名	第 53 页
	像素映射	第 53 页
	🖨️ (液晶显示屏)	
		第 54 页
	🕒 (日期/时间)	
		第 54 页
	双时设定	第 54 页
	照片旋转设定	第 54 页
	VIDEO输出	第 55 页
	HDMI高清	第 56 页
	📊 (直方图)	第 56 页
	设定我的模式	第 56 页
	m/ft	第 57 页
	用户自定义按钮	第 57 页
	待机时间	第 57 页
⑦	静音模式	第 57 页

播放、编辑和打印功能菜单

当模式转盘设置为  位置时，可以调节设置。



播放模式顶层菜单

①	幻灯片放映	第 44 页
②	完美修复	第 44 页
③	脸部完美修正	第 45 页
④	编辑	
	📏 (调整大小)	第 45 页
	✂️ (裁剪)	第 45 页
	色彩编辑	第 46 页
	日历合成	第 46 页

	脸部对焦	第 46 页
	建立索引	第 47 页
	动画编辑	第 47 页
	获取	第 47 页
⑤	浏览菜单	
	🔒 (保护)	第 48 页
	🔄 (旋转)	第 48 页
	🎤 (添加录音)	第 48 页

	索引播放	第 48 页
⑥	删除	第 49 页
⑦	打印预约	第 49 页
⑧	设定*	
	*等同于“拍摄功能菜单”	
⑨	静音模式	第 57 页



部件名称

照相机单元

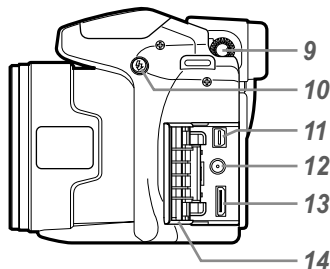
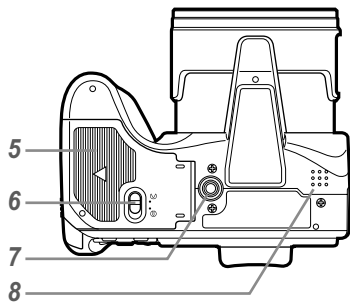
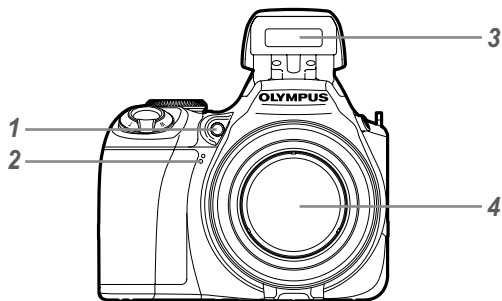

- | | | | |
|----------|-------------------------------------|-----------|--------------------------|
| 1 | 自拍定时器指示灯/
AF补偿发光灯.....第 24, 35 页 | 8 | 扬声器 |
| 2 | 麦克风.....第 48 页 | 9 | 屈光度调节转盘.....第 25 页 |
| 3 | 闪光灯.....第 22 页 | 10 | ⚡ 钮 (闪光灯弹出).....第 22 页 |
| 4 | 镜头 | 11 | 多功能接口.....第 55, 58, 64 页 |
| 5 | 电池舱盖.....第 10 页 | 12 | DC-IN 接口.....第 72 页 |
| 6 | 电池舱锁.....第 10 页 | 13 | HDMI 迷你接口.....第 55 页 |
| 7 | 三脚架固定螺孔 | 14 | 接口盖.....第 55, 58, 64 页 |

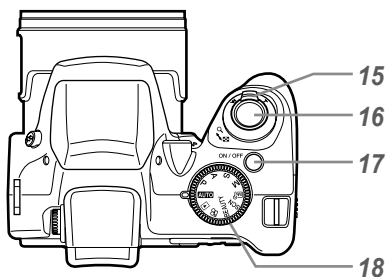
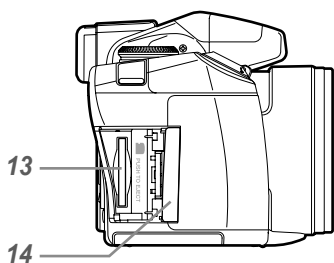
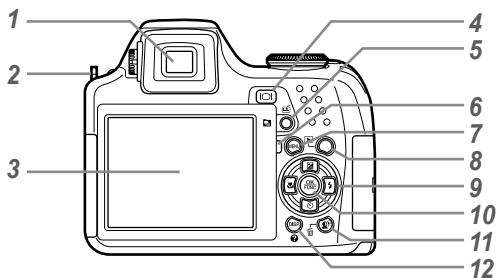

- 1 取景器..... 第 25 页
- 2 背带安装环..... 第 10 页
- 3 液晶显示屏..... 第 8, 14, 54 页
- 4 **IOI** 钮
(液晶显示屏/取景器) ... 第 25 页
- 5 **☑/☐** 钮
(自定义/连续播放) ... 第 26, 28 页
- 6 插卡读写指示灯..... 第 73 页
- 7 **MENU** 钮..... 第 3 页
- 8 **▶** 钮 (播放) 第 15 页
- 9 箭头钮..... 第 12 页
 - ☒** 钮 (曝光补正) 第 23 页
 - ☑** 钮 (微距模式) 第 24 页
 - ☒** 钮 (自拍定时器) ... 第 24 页
 - ☒** 钮 (闪光灯) 第 22 页

- 10 **OK** 钮 (OK/FUNC) 第 26 页
- 11 **☒/☒** 钮
(阴影调整/删除) ... 第 16, 22 页
- 12 **DISP./☑** 钮 (菜单指南/信息显示变换/
日期和时间查看) .. 第 3, 13, 25, 27 页
- 13 插卡槽..... 第 11 页
- 14 插卡舱盖..... 第 11 页
- 15 变焦拨杆..... 第 21, 27 页
- 16 快门钮..... 第 14, 20 页
- 17 **ON/OFF** 钮..... 第 11, 12, 14 页
- 18 模式拨盘..... 第 3, 14 页

拍摄模式显示

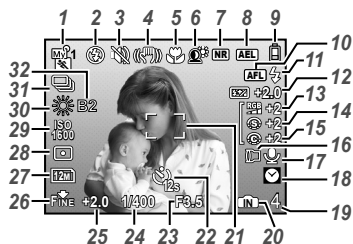

静止图像

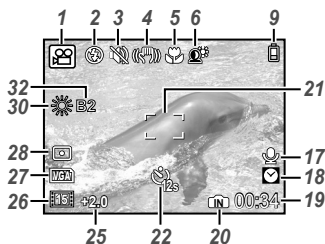

动画

1	拍摄模式	第 17, 29 页
2	闪光模式	第 23 页
3	静音模式	第 57 页
4	数码影像防抖	第 35 页
5	微距/超级微距模式	第 24 页
6	阴影调整	第 22 页
7	减少噪声	第 38 页
8	AE锁定	第 57 页
9	电池检查	第 10, 67 页
10	AF锁定 (AFL)	第 57 页
	手动聚焦 (MF)	第 34 页
	AF预测 (AF)	第 35 页
11	闪光灯待机/照相机抖动	
	警告/闪光灯充电	第 66 页
12	闪光强度	第 36 页
13	彩度	第 38 页
14	清晰度	第 37 页
15	对比度	第 38 页

16	转换镜头	第 39 页
17	录音	第 37, 39 页
18	双时设定	第 54 页
19	可存储静止图像数/ 剩余记录时间	第 15, 20, 73 页
20	当前存储器	第 72 页
21	AF对象标志	第 14, 26, 34 页
22	自拍定时器	第 24 页
23	光圈值	第 17 页
24	快门速度	第 17 页
25	曝光补正	第 23 页
26	压缩/帧频	第 29 页
27	图像尺寸	第 29 页
28	测光	第 33 页
29	ISO	第 31 页
30	白平衡	第 30 页
31	驱动	第 32 页
32	白平衡微调	第 37 页

播放模式显示

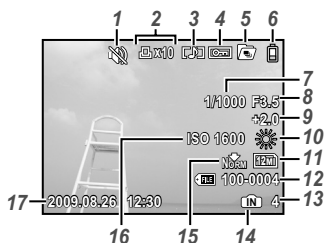

静止图像



动画

1	静音模式	第 57 页
2	打印预约/打印份数	第 61 页
3	录音	第 37, 39 页
4	保护	第 48 页
5	连续播放 (索引/幻灯片放映)	第 28 页
6	电池检查	第 10, 67 页
7	快门速度	第 17 页
8	光圈值	第 17 页
9	曝光补正	第 23 页

10	白平衡	第 30 页
11	图像尺寸	第 29 页
12	文件号码	第 53 页
13	帧编号	
	播放时间/总拍摄时间	第 16 页
14	当前存储器	第 72 页
15	压缩/帧频	第 29 页
16	ISO	第 31 页
17	日期和时间	第 12, 54 页

准备照相机

安装照相机背带和镜头盖

1

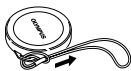

2



3

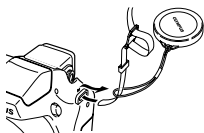

4



- 按照同样的方式将背带安装到另一个安装环上。

5



- ❗ 拉紧背带，使它不会松动。

装入电池

1

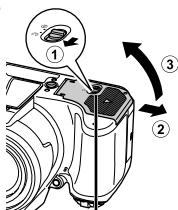

2

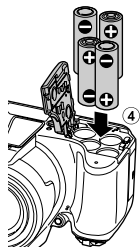

3

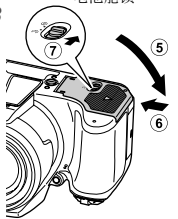

电池舱锁

- 将电池舱锁从 ☺ 滑动至 ☹ 并确定电池舱盖安全上锁 (7)。若疏忽可能造成电池舱盖在拍摄期间打开且电池掉落，导致图像数据受损。

❗ 有关可用电池的类型，请参阅“电池使用注意事项”（第 71 页）。如果使用可充电电池，请对电池充电。

❗ 请先关闭照相机，然后再打开或关闭电池舱盖。

何时更换电池

当出现以下所示的错误信息时，请更换电池。

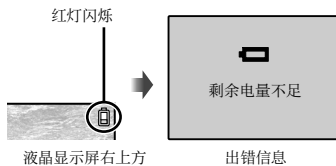

装入 xD-Picture Card™ (另售) 到照相机

用户使用 xD-Picture Card (单独销售) 比使用内部存储器拍摄的照片更多且记录的视频时间更长。

- ❗ “使用 xD-Picture Card” (第 72 页)
- ❗ 在插卡或取卡前, 确定按 **ON/OFF** 钮以关闭相机。
- ❗ 除了 xD-Picture Card 或 microSD 附件外, 切勿将其它任何东西插入相机。

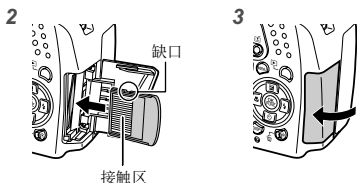
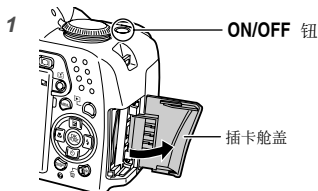

- ❗ 将插卡平直插入, 直到卡入到位。
- ❗ 请勿直接接触触点区域。

要取出 xD-Picture Card

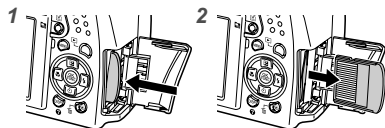

- ❗ 按下插卡直至听到咔嚓声并稍微冒出一一点, 然后抓住插卡将其拉出。
- ❗ “内部存储器和 xD-Picture Card 中可存储的图像数 (静止图像) / 连拍记录时间 (动画)” (第 73 页)

使用 microSD 卡/microSDHC 卡 (另售)

本照相机通过使用 microSD 附件, 还可以支持 microSD 卡/microSDHC 卡 (将被称为 microSD 卡)。

- ❗ “使用 microSD 附件” (第 74 页)

1 将 microSD 卡插入附件中。

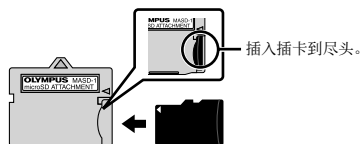

2 将 microSD 附件插入照相机中。

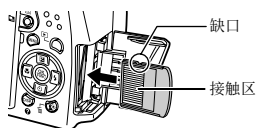

要取出 microSD 卡





直接将 microSD 卡拔出。

- ❗ 不要直接触摸 microSD 附件与 microSD 卡的接触触点区域。

箭头钮和操作指南

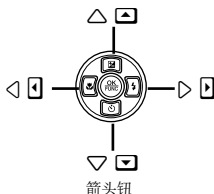
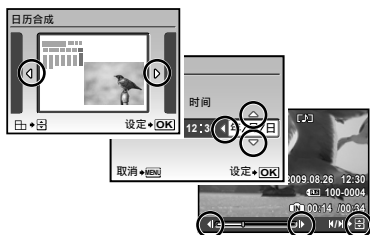
在各种设定和短片播放画面上显示的符号
△▽◀▶、⏪⏩ 指示使用箭头钮。



在画面底部显示的操作指南指示使用
MENU 钮、 钮、变焦拨杆或  钮。

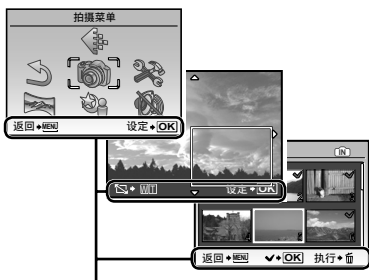

操作指南

设置日期和时间

在此设定的日期和时间将保存到图像文件名、日期打印件和其他资料中。

1 移除镜头盖并按 ON/OFF 钮，打开相机。

- 当日期和时间未设定时，将显示日期和时间设置画面。

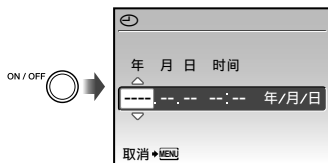

日期和时间设定画面

2 使用 为 [年] 选择年份。

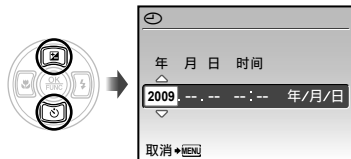

3 按 保存 [年] 的设定。



- 4 如步骤2和3中所示, 使用 和 按钮设定 [月] (月份)、[日] (日期)、[时间] (小时和分钟) 和 [年/月/日] (日期顺序)。

- ! 要设定精确时间, 请在时间信号到达 00 秒时按 按钮。
- ! 要改变日期和时间, 请从菜单进行设定。
[(日期/时间)] (第 54 页)

要查看日期和时间

当照相机关闭时按 **DISP.** 按钮。当前时间显示约 3 秒钟。

改变显示语言

液晶显示屏/取景器上显示的菜单和出错信息的语言可以选择。

- 1 按 **MENU** 按钮, 并按 按钮选择 (设定)。

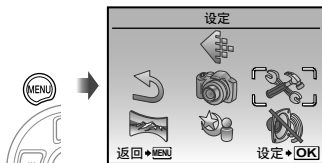

- 2 按 按钮。



- 3 使用 选择 , 并按 按钮。

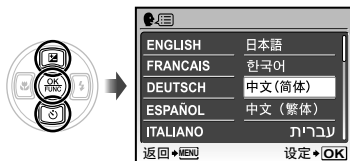

- 4 使用 选择语言并按 按钮。

- 5 按 **MENU** 按钮。

拍摄、播放和删除

用自动设定拍摄 (AUTO 模式)

这是一种完全自动的模式，用户只需按下快门按钮即可拍照。在 **AUTO** 模式下，不能修改拍摄菜单中的设定。

1 卸下镜头盖。

2 设定模式拨盘到 **AUTO**。



3 按 **ON/OFF** 按钮，打开相机。

可存储的图像数 (第 73 页)

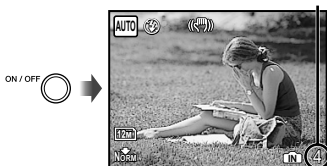

液晶显示屏
(待机模式画面)

再次按 **ON/OFF** 按钮可关闭照相机。

4 握住照相机，并取景。



水平握法



垂直握法

5 半按下快门按钮聚焦拍摄对象。

- 当照相机聚焦拍摄对象时，曝光锁定，AF对象标志变为绿色。
- 如果 AF对象标志呈红色闪烁，表示照相机不能聚焦。请再次进行聚焦。

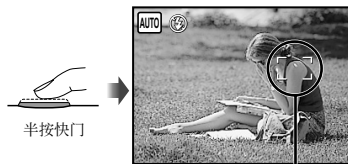

AF对象标志

“聚焦” (第 68 页)

- 6 拍照时，注意勿使照相机抖动的同时，轻轻地完全按下快门钮。

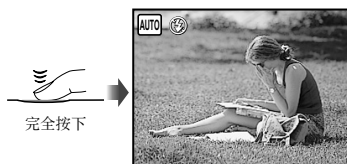

图像查看画面

要在拍摄中查看图像

按 钮可以进行图像播放。要回到拍摄，再按下 钮或半按下快门钮。

要拍摄动画

“拍摄动画 (模式)” (第 20 页)

关闭相机

按 **ON/OFF** 钮，关闭相机并盖上镜头盖。

观看图像

- 1 将模式拨盘设到 。

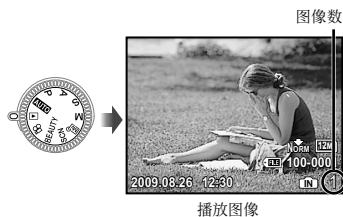

播放图像

- 2 使用 选择图像。



- ! 图像的显示大小可以改变。“索引视图、日历视图和特写视图” (第 27 页)

要播放动画



选择动画，并按  钮。



动画

动画播放时的操作

音量：在播放期间，按 。





快进/回倒：使用  /  进行选择。每次按下按钮，播放速度在 2 倍、20 倍和标准 (1 倍) 速度间按所按光标钮的方向循环。

暂停：按  钮。



播放时

第一 (最后) 帧/帧前进：暂停时，按 。

显示第一帧，按  显示最后一帧。按  显示前一帧，按  显示下一帧。按  钮恢复播放。



暂停时



要停止动画播放

按 **MENU** 钮。

在播放期间删除图像 (单张删除)

1 当显示要删除的播放图像时，按  钮。



2 按  选择 [执行]，并按  钮。

 [删除] (第 49 页)

使用拍摄模式

对拍摄场景使用最佳模式 (SCN 模式)

1 设定模式拨盘到 **SCN**。



- 屏幕上将显示适合拍摄方式的示例图像和说明。按 **?** 钮也可显示说明。

2 使用 选择场景的最佳拍摄模式，并按 **OK** 钮进行设定。

指示所设定场景模式的图标



- ! 要变更为另一个场景模式时，请使用菜单。
[**SCN**] (第 40 页)

用最佳光圈值和快门速度拍摄 (P 模式)

在此模式下可以使用自动照相机拍摄，同时也允许在需要时，改变一系列其他拍摄菜单功能，例如曝光补正、白平衡等等。

1 设定模式拨盘到 **P**。

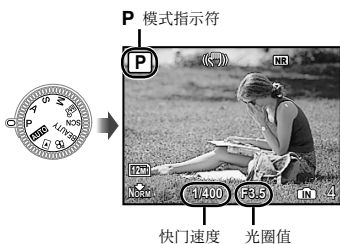

选择拍摄图像的光圈值 (A 模式)

在此模式下，照相机自动设定快门速度。此模式用于需要控制被摄对象清晰度范围的场合。

1 设定模式拨盘到 A。

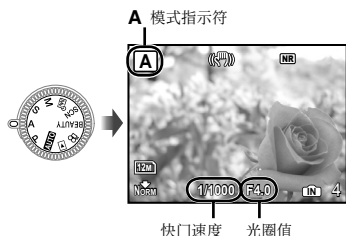

2 按 后，使用 选择光圈值，再按 钮。



- ：光圈值变大
(被摄对象显得清晰的范围变宽)。
- ：光圈值变小
(被摄对象显得清晰的范围变窄)。

当光圈值显示为红色时，不能得到正确的曝光。

选择拍摄图像的快门速度 (S 模式)

在此模式下，相机会自动设定光圈值。用于拍摄移动的被摄对象，例如体育运动照相。

1 设定模式拨盘到 S。

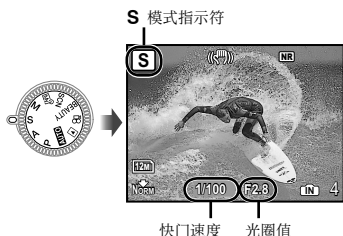

2 按 后，使用 选择快门速度，再按 钮。



- ：快门速度变快
(此相机可拍摄快速移动的物体，仿佛其是静止不动的)。
- ：快门速度变慢
(拍摄时，移动物体会变得模糊不清)。

当快门速度红色时，不能获得正确曝光。

选择拍摄图像的光圈值和快门速度 (M 模式)

此模式允许用户手动设置光圈值和快门速度。

1 设定模式拨盘到 M。

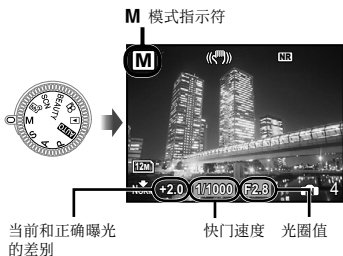

2 按 [M] 后，使用 [←] [→] [↑] [↓] 选择光圈值/快门速度，再按 [OK] 钮。



- [←] : 光圈值变大。
- [→] : 光圈值变小。
- [↑] : 快门速度变快。
- [↓] : 快门速度变慢。

- ! 在当前和正确的曝光间的差别超过 $EV \pm 3.0$ 时，指示灯显示为红色。

长时间曝光 (bulb) 拍摄

按 [B]，将快门速度设为 [BULB]。当按住快门按钮时，快门保持打开。

- ! 快门可以保持打开的最长时间为 8 分钟。这是仅当 [180] (第 31 页) 设为 [64] 时才有可能。

平滑皮肤色调和纹理 (BEAUTY 模式)

照相机找出人脸并使拍出的皮肤看上去平滑、透亮。

1 设定模式拨盘到 BEAUTY。



2 将照相机对准拍摄对象。确认照相机所检测到的人脸周围出现画框，然后按快门按钮拍照。

- 未编辑和编辑过的图像均被保存。
- 如果无法对图像进行修整，只保存未编辑的图像。
- ! 对于某些拍摄对象，画框可能不出现或可能要花些时间才会出现。另外，此功能对某些拍摄对象可能没有明显效果。
- ! 修整过的图像的 [图像尺寸] 限于 [2m] 或以下。

拍摄动画 (动画模式)

- 1 设定模式拨盘到 。

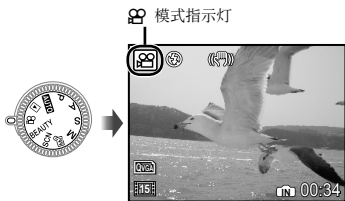

要在拍摄时录音

[ (短片录音)] (第 39 页)

要在录音时变焦

在进行录像时，无法使用光学变焦功能。使用 [数码变焦] (第 33 页)。

- 2 半按快门钮聚焦被摄对象，然后轻轻地完全按下按钮开始录像。

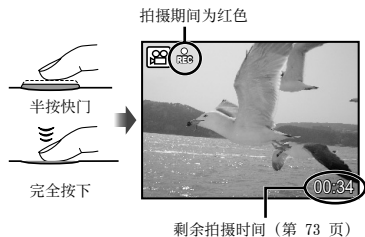

- 3 轻轻地完全按下快门钮停止拍摄。

使用拍摄功能

使用光学变焦

转动变焦拨杆调节拍摄范围。



转到广角 (W) 端

转到远摄 (T) 端



变焦杆

- ❗ 光学变焦：26 倍，数码变焦：5 倍
- ❗ 使用远摄变焦拍摄时，建议使用 [影像防抖]（第 35 页）。

拍摄较大图像而不减低图像质量

[精细变焦]（第 33 页）

拍摄较大图像

[数码变焦]（第 33 页）

❗ 变焦杆样子标示精细变焦/数码变焦的状态。

使用光学变焦时

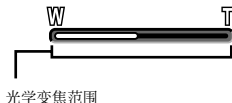

光学变焦范围

使用精细变焦时

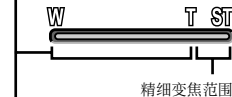

精细变焦范围

使用数码变焦时

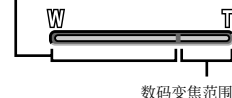

数码变焦范围

加亮背光的被摄对象（阴影调整^{*1}）

照相机找出因背光而变暗的人脸并使其较亮显示。

^{*1} 阴影调整技术

1 按  钮。



2 使用   选择 [ON]，然后按  钮进行设定。

3 将照相机对准被摄对象。确认照相机所检测到人脸周围出现边框，然后按快门按钮拍照。

- ! 对于某些被摄对象，画框可能不出现或可能要花点时间才会出现。
- ! [测光]（第 33 页）自动固定为 [ESP]，并且 [AF 模式]（第 34 页）自动固定为 [脸部识别]。
- ! [AF 模式] 自动切换为 。并且在连拍时，此功能仅应用于第一帧。[DRIVE]（第 32 页）

使用闪光灯

可以选择闪光灯功能以最佳匹配拍摄条件并拍摄出所需图像。

1 按  钮弹出内置闪光灯。

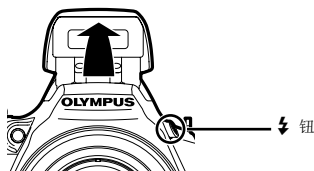





! 关闭闪光灯时不能进行闪光灯设定。

要关闭闪光灯

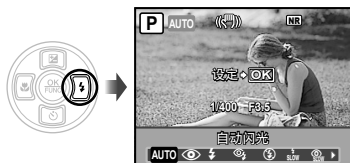
将闪光灯按回到相机内。此操作设定 （不闪光）模式。

2 按 。



3 使用   选择设定选项，然后按  钮设定。

项目	说明
自动闪光 ^{*1}	在低光亮和背光条件下，闪光灯自动发光。
防红眼闪光 ^{*1}	将发出预闪光以减少照片产生红眼。
强制闪光	无论可用光线如何，闪光灯都闪光。
防红眼强制闪光	在减少红眼预闪光之后，闪光灯不论光线如何均闪光。
不闪光	闪光灯不闪光。
SLOW	慢快门速度下在快门打开之后闪光灯立即闪光（第一闪同步）。同时捕捉前景中的被摄对象和背景中的夜景。
红眼 SLOW	结合红眼减少的预闪光和 SLOW 中的闪光（第一闪同步）。
SLOW2	慢快门速度下在快门关闭之前的片刻闪光灯闪光（第二闪同步）。这可以用来制造车尾灯光向后溜等的特效。



^{*1} 在 **S** 和 **M** 模式中不能设定。

调整亮度（曝光补正）

可将照相机根据拍摄模式（**M** 除外）设定的标准亮度（正确曝光）调得较亮或较暗以获得所需照片。

1 按  钮。



2 使用   调节亮度，并按  钮进行设置。





近景拍摄（微距拍摄）

此功能允许照相机超近距离聚焦并拍摄图像。

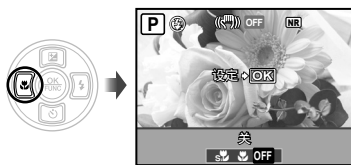
1 按 。





2 使用  选择设定选项，然后按  设定。

项目	说明
关	微距模式关闭。
微距拍摄	允许在距被摄对象 10 cm ^{#1} 之微距拍摄。
超级微距	允许在距被摄对象 1 cm ^{#2} 之微距拍摄。

^{#1} 当变焦在最广 (W) 设定时。



^{#2} 自动固定变焦。

使用自拍定时器

完全按下快门钮之后，会在延时之后拍照。通过将相机固定到三角架上，此功能允许用户距离相机一段距离进行自拍 () 或不使相机晃动拍照 ()。

1 按 。





2 使用  选择设定选项，然后按  钮设定。

项目	说明
OFF	这将取消自拍定时器。
12s 自拍延时	设置后，如果始终按快门按钮，自拍灯将亮约 10 秒，然后在拍照前闪约 2 秒。
2s 自拍延时	设置后，如果始终按快门按钮，自拍灯将在拍照前闪约 2 秒。

 拍摄一张图像后，自拍定时器拍摄即被自动取消。

要在启动之后取消自拍定时器

再按一下 。

 当 [动体预测 AF] (第 35 页) 设为 [开] 或 [DRIVE] (第 32 页) 设为 [预拍 开] 时，不能设置自拍定时器。

切换液晶显示屏和取景器

液晶显示屏和取景器均可用来进行取景。在晴天拍摄时，可能会出现因明亮光线在液晶显示屏上反射而难以看清屏幕的情况。在这种情况下取景时可使用取景器。

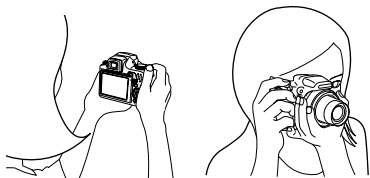

1 按 **DISP.** 钮。

- 每按一下按钮，相机显示在液晶显示屏和取景器之间切换。

要通过取景器看到更加清晰的影像

在查看取景器的同时转动屈光度调节拨盘，直到取景器显示变清晰。

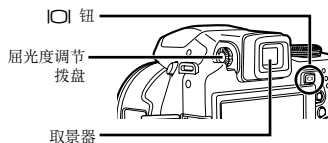

改变拍摄信息显示

屏幕信息的显示可设置更改为与情景最佳的匹配，如通过使用网格显示以清晰观察屏幕或使布局精确。

1 按 **DISP.** 钮。

- 每按一下按钮，显示的拍摄信息按以下所示顺序改变。“拍摄模式显示”（第 8 页）

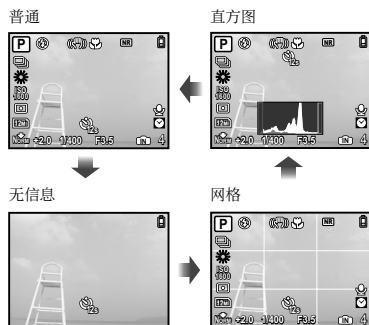

! [直方图] (第 56 页)

读直方图

若峰值占用左框太多，则该图像整体上
将显得偏白。

若峰值占用右框太多，
则该图像整体上
将显得偏黑。

屏幕中心的绿色部分显示亮
度分布。





锁定曝光和/或聚焦位置进行拍摄 (AE锁定/AF锁定)

在拍摄模式下，一旦对被摄对象设定曝光和/或聚焦位置，即使改变构图，也可以用相同曝光、聚焦位置或两者（AE锁定、AF锁定或 AF锁定+AE锁定）继续拍摄。

1 将[AE锁定]、[AF锁定]，或者 [AF锁定+AE锁定] 指定为  钮。

- 在默认设定中，将 [AE锁定] 指定到此按钮。

 [用户自定义按钮] (第 57 页)

2 取景并按  钮。

- 步骤 1 中指定的曝光/焦距位置被锁定。

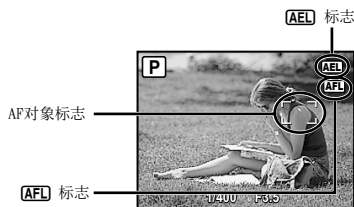



要取消设定

再按一下  钮使 [AEL]/[AFL] 标记不再出现。

3 在改变拍摄构图之后，按快门钮。



使用指定到 钮的功能 (自定义)

让您可以将常用功能（除 **AUTO**、**BEAUTY** 和 ）登记在  上。一旦登记，可以用此按钮直接进行设定，而不用显示菜单画面。

 [用户自定义按钮] (第 57 页)

1 按  钮。



2 使用  选择设定选项，然后按  钮设定。

使用 FUNC 菜单



FUNC 菜单提供下列可以快速调用和设定的菜单功能。

- [DRIVE] (第 32 页)
- [WB] (第 30 页)
- [测光] (第 33 页)
-  图像质量 (第 29 页)
- [设定我的模式] (第 56 页)
- [ISO] (第 31 页)

 当模式拨盘设到  时，可以选择  到 。

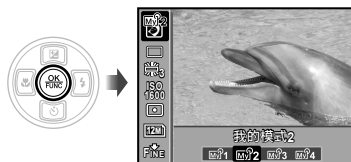
1 拍摄前按  钮。



2 使用  选择菜单功能并使用  选择设定选项，然后按  钮设定。

使用播放功能

索引视图、日历视图和特写视图

索引视图和日历视图允许快速选择目标图像，而特写视图（最大放大10倍）允许查看图像细节。

1 转动变焦拨杆。



W 侧 T 侧

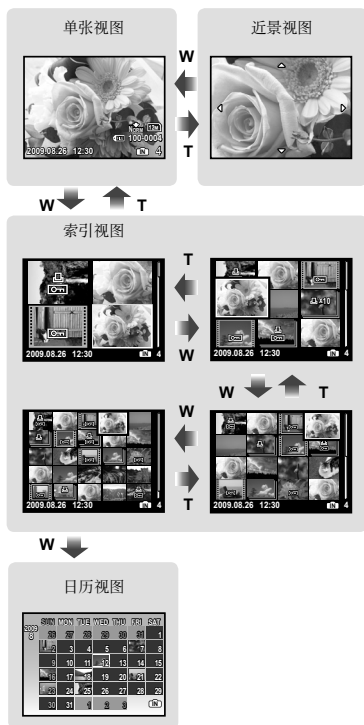

要在索引视图中选择图像

使用 选择图像，并按 钮在单一图像视图中显示所选图像。

要在日历视图中选择图像

使用 选择日期，并按 钮或将变焦拨杆转至 T 以查看选定日期所拍的照片。

要在近景视图中滚动图像

使用 移动查看区域。

改变图像信息显示

可以改变一套画面上显示的拍摄信息。

1 按 DISP. 钮。

● 每按一下钮，显示的图像信息按以下所示顺序改变。

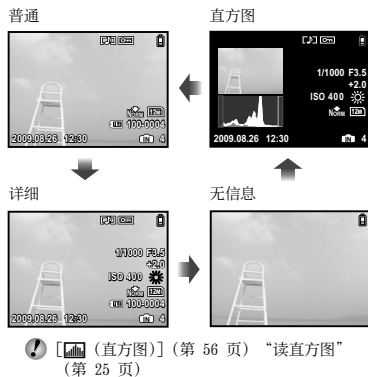

播放连拍的图像

对于使用以下功能连续拍摄的图像，将只显示首帧画面。

[], [], [], [], [],
[间隔拍摄], []

1 在播放时选择带有连拍图标的图像。

! “观看图像” (第 15 页)



自动回放

按 按钮。所有按顺序拍摄的图像将自动播放。

要显示索引视图。

按 按钮。返回，再次按 按钮。



! 当显示首张画面将套用设置所有连续拍摄的图片时，可应用 [(保护)] (第 48 页)、
[(旋转)] (第 48 页)、[打印预约]
(第 49 页) 或 [删除1张] (第 16 页)。
要将设置单独应用于每一画面，设置前需更改索引视图。

播放全景图像

可以滚动观看使用 [机内组合 1] 或 [机内组合 2] 缝合的全景图像。

! [全景] (第 42 页)

1 在播放时选择全景图像。

! “观看图像” (第 15 页)

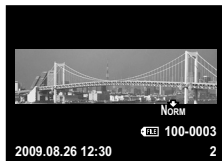

2 按 按钮。

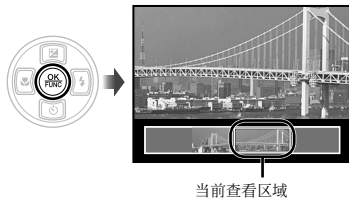

全景图像播放时的操作

放大/缩小：转动变焦拨杆。

播放方向：在变焦播放期间按 以按下按钮的方向进行滚动。



暂停：按 按钮。

重启滚动：按 按钮。

停止播放：按 按钮。



拍摄功能菜单

当模式拨盘设为拍摄模式时，可以进行设定。



-  旁的图标指示设定功能时模式拨盘可调整至的位置。
-  功能的默认设定用  高光显示。

选择适合您应用需要的图像质量 [ 图像质量]

 图像质量



 : **AUTO P A S M**  **SCN BEAUTY**

静止图像

子菜单 1	子菜单 2	应用
图像尺寸	12M (3968×2976)	适合输出 A3 的照片。
	5M (2560×1920)	适合输出 A4 的照片。
	3M (2048×1536)	适于打印 A4 以下尺寸的图像。
	2M (1600×1200)	适合输出 A5 的照片。
	1M (1280×960)	适于打印明信片尺寸的图像。
	VGA (640×480)	适于在电视机上观看图像或将图像用于电子邮件和网页。
	16:9  (3968×2232)	适合于表现风景等被摄对象宽广的感觉以及利用宽屏电视机的整个画面查看图像。还可用于打印 A3 尺寸的照片。
压缩模式	16:9  (1920×1080)	适合于表现风景等被摄对象宽广的感觉以及利用宽屏电视机的整个画面查看图像。还可用于打印 A5 尺寸的照片。
	精细	高精度拍摄。
	普通	标准精度拍摄。

 : 

动画

子菜单 1	子菜单 2	应用
图像尺寸	VGA	图像大小设置为 640 x 480。将以全屏模式回放。
	QVGA	图像大小设置为 320 x 240。
流畅度	30  30f ps ^{*1}	提供更流畅的视频图像。侧重于拍摄图像的质量。
	15  15f ps ^{*1}	提供标准的视频图像。侧重于拍摄动画的长度。

*1 每秒帧数

-  内部存储器和 xD-Picture Card 中可存储的图像数（静止图像）/连拍记录时间（动画）”（第 73 页）

调节图像色彩 [WB]

📷 拍摄菜单 ▶ WB

📷 : P A S M 📷 SCN BEAUTY 📷

子菜单 2	子菜单 3	应用
自动	—	照相机根据拍摄场景自动调整白平衡。
预设	☀️	用于在室外晴空下拍摄
	☁️	用于在室外阴天拍摄
	💡	用于在钨丝灯照明下拍摄
	💡	用于在日光灯照明（家庭照明等）条件下拍摄
	💡	用于在中性荧光灯（台灯等）照明下拍摄
📷 (自定义白平衡)	(进到设定画面。)	用于设定比预设白平衡、[自动] 或 [预设] 更加精确的白平衡。

要设置自定义白平衡

选择 [📷]，并将相机对准一张填满画面的白纸，确保没有阴影，然后按 [WB] 钮。

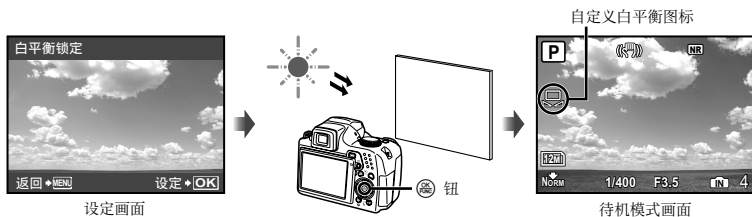

选择 ISO 感光度 [ISO]

拍摄菜单 ▶ ISO

 : P A S M 

- 根据国际标准组织（ISO）所制定的衡量胶片对光线敏感程度的标准（例如：“ISO100”）。
- 在 ISO 设定中，虽然较小的值会使感光度变弱，但在完全明亮的条件下可以拍摄出清晰的图像。较大的值会有较高感光度，即使在光线暗淡的条件下也能以较快的快门速度拍照。高感光度会在拍摄的图像上产生电子杂讯，使图像粗糙。







子菜单 2	应用
自动	照相机根据拍摄场景自动调整感光度。
高ISO自动	相机自动调节为比 [自动] 更高的感光度，以减轻因相机晃动和被摄对象移动造成的模糊。
64/100/200/400/800/1600/ 3200/6400	将感光度设为其中一数值。

- 如果设为 [3200] [6400]，[图像尺寸] 将局限在 [5M] 或以下。
- 当 [精细变焦]（第 33 页）或 [数码变焦]（第 33 页）设为 [开] 时，不可将 ISO 设定为 [3200] [6400]。
- 选择 M 模式时，[自动]，[高ISO自动] 不可用。









按住快门钮的同时连拍图像 [DRIVE]

📷 拍摄菜单 ▶ DRIVE

📷 : P A S M  SCN

子菜单 2	子菜单 3	子菜单 4	应用
	—	—	每次按下快门钮拍摄一帧。
 *1			以第一帧锁定的聚焦和亮度（曝光）连拍。
			以高于 [] 的速度连拍。
 	预拍 关 / 预拍 开	—	以约为 10 帧/秒的速度连拍。 当设置为 [预拍开] 时，在拍摄前半按下按钮会立即保存 10 帧的图像。
	—	—	调节每张图像的聚焦进行连拍。
BKT	±0.3 / ±0.7 / ±1.0	×3 / ×5	使用拍摄第一帧时锁定的聚焦和白平衡的同时，自动改变每帧的曝光进行连拍（包围拍摄）。曝光间隔和拍摄数可以选择。

*1 根据 [ 图像质量] (第 29 页) 设定，拍摄速度会有不同。





- 🔍 当设为 [] 或 [] 时，闪光灯固定为  (不闪光) 模式，并且可用的 [ISO] 设定受限。
- 🔍 当设为 [] 时，[图像尺寸] 将局限在 [] 或以下，并且连拍图像数约为 25 张或以下。（当选择 [] 和 [精细] 的 [压缩模式] 时，图像数变为 20 张或以下。）
- 🔍 当设为 [] 时，[图像尺寸] 将局限在 [] 或以下，并且连拍图像数约为 25 张或以下。（这包括选择 [预拍 开] 时在拍摄之前片刻拍的 10 张图像。）

以高于光学变焦的倍率拍摄但不降低图像质量 [精细变焦]

 拍摄菜单 ▶ 精细变焦

 : P A S M  SCN BEAUTY

子菜单 2	应用
关	仅使用光学变焦来拉微距摄影。
开	同时使用光学变焦和图像裁剪来拉微距摄影（最大 39 倍）。



-  因为此功能不将较少像素的资料转换为较大像素的资料，将不会降低图像质量。
-  当设为 [开] 时，[图像尺寸] 限制在 [3M] 或以下。
-  当设为 [开] 时，将自动取消 [数码变焦]。
-  [精细变焦] 选择 [ 超级微距]（第 24 页）时，此功能不可用。

以高于光学变焦的倍率拍摄 [数码变焦]

 拍摄菜单 ▶ 数码变焦

 : P A S M  SCN BEAUTY 



子菜单 2	应用
关	仅使用光学变焦来拉微距摄影。
开	结合光学变焦和数码变焦进行远摄（静止图像：约 130 倍（最大），短片：约 78 倍（最大））。

-  当设为 [开] 时，将自动取消 [精细变焦]。
-  [数码变焦] 选择 [ 超级微距]（第 24 页）时，此功能不可用。

选择测量亮度的方式 [测光]

 拍摄菜单 ▶ 测光

 : P A S M  SCN 

子菜单 2	应用
ESP	拍摄获得整个画面亮度均衡。（对画面中央和周围区域分别测光。）
 (点测光)	背光时拍摄被摄对象中央。（仅在 AF 对象标记内测光。）
 (中央重点)	不受周围亮度影响拍摄。（基于画面中央部分而对大片范围测光。）

-  当设为 [ESP] 时，在强的背光下拍摄时中央会显得较暗。

选择聚焦区域 [AF模式]







📷 拍摄菜单 ▶ AF模式

📷 : P A S M  SCN

子菜单 2	应用
脸部识别 ^{*1}	这用于拍摄人物照。照相机自动识别并聚焦脸部。
IESP	这让您能够在取景时无需担心聚焦位置。相机找到要聚焦的被摄对象，然后自动调整聚焦。
点	相机在 AF对象标志内，对焦对象。
区域	AF对象标志位置移动，以聚焦相机于在中央以外位置的被摄对象。

^{*1} 对于某些被摄对象，画框可能不出现或可能要花点时间才会出现。

要移动并锁定 AF对象标志 [区域]

使用    在画面上移动 AF 对象标记 (C)。要锁定 AF 对象标记，按住  钮直到标记变为 。要解锁 AF 对象标记，按住  钮直到标记变为 。

改变聚焦方式 [聚焦模式]

📷 拍摄菜单 ▶ 聚焦模式

📷 : P A S M  SCN

子菜单 2	应用
AF	半按下快门钮。照相机自动聚焦。
MF	手动调整聚焦。

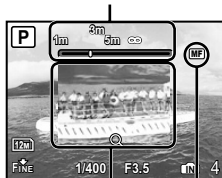

当设定为 [MF] 时

拍摄距离粗略指示 (MF 棒)







放大视图

MF 标志

① 在放大视图上检查聚焦的同时按   调节聚焦。

! MF 条中的显示单位可以选择。
[m/ft] (第 57 页)

要锁定拍摄距离

持续按住  钮直到  标记变为红色。要解锁拍摄距离，持续按住  钮直到  到绿色。

在保持被摄对象聚焦的同时拍摄图像 [随时聚焦]

📷 拍摄菜单 ▶ 随时聚焦

📷 : P A S M SCN BEAUTY

子菜单 2	应用
关	半按快门按钮聚焦被摄对象并锁定聚焦。
开	全时 AF 将保持对象处于焦点，无需半按快门。这将缩短聚焦时间。

⚠ 另外，在拍摄短片时将自动保持被摄对象聚焦。

在聚焦前后移动的被摄对象的同时拍摄图像 [动体预测 AF]

📷 拍摄菜单 ▶ 动体预测 AF

📷 : P A S M SCN

子菜单 2	应用
关	半按快门按钮聚焦被摄对象并锁定聚焦。
开	当半按下快门按钮时，相机跟踪聚焦的被摄对象，并在半按下按钮期间继续保持聚焦被摄对象。这将缩短聚焦时间。

⚠ 即使 设为 [开] 时，相机也可能无法聚焦某些被摄对象。

⚠ 当使用 [微距拍摄] 和 [超级微距]（第 24 页）时，[动体预测 AF] 不可用。

使用 AF 照明聚焦背阴的被摄对象 [AF 补偿发光]

📷 拍摄菜单 ▶ AF 补偿发光

📷 : P A S M SCN BEAUTY

子菜单 2	应用
关	不使用 AF 补偿发光。
开	当半按下快门按钮时，AF 补偿发光打开以辅助聚焦。

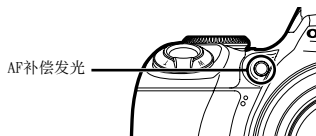

修饰在拍摄时因相机抖动而导致的模糊效果 [影像防抖]

📷 拍摄菜单 ▶ 影像防抖

📷 : P A S M SCN BEAUTY

子菜单 2	应用
关	禁用影像防抖功能。将相机固定在三角架或其他稳固表面上拍摄时，建议这样做。
开	使用影像防抖进行拍摄。半按下快门按钮启用防抖功能。

⚠ 当在 [影像防抖]（静止图像）设定为 [开] 的情况下按下快门按钮时，照相机内部可能会发出噪声。

⚠ 在夜晚拍摄及其他快门速度极慢的情况下，影像防抖可能不是很有效。

⚠ 如果相机抖动太剧烈，可能无法稳定影像。

⚠ 当设为 [开] 时，长时间拍摄短片导致相机变热，保护电路将自动关闭电源。

调节闪光强度 [F2]

拍摄菜单 ▶ [F2]

： P A S M  SCN BEAUTY

- 在某种程度上建议您调节闪光强度，例如拍摄小的被摄对象或远处背景时。当需要增强对比度时也可使用此功能。



子菜单 2	应用
-2.0 至 +2.0	为拍摄场景调节闪光强度。

使用外部闪光灯 [≡ 闪光选择]

拍摄菜单 ▶ ≡ 闪光选择

： P A S M  SCN BEAUTY

子菜单 2	子菜单 3	应用
内部	—	内置闪光灯用于拍照。
 RC	CH1 至 CH4	使用与 Olympus 无线 RC 闪光灯系统兼容的闪光灯拍照。可以选择通道 (CH1 到 CH4)。
从属闪光控制	1 至 10	使用与相机闪光灯同步的市售从属闪光灯拍照。闪光强度设定可调。

- “使用 Olympus 无线 RC 闪光灯系统拍照” (第 74 页)
- 当设为 [从属闪光控制] 时，闪光灯设定自动变为 [ 强制闪光] (第 23 页)。
- 设置为 [从属闪光控制] 时，[DRIVE] (第 32 页) 设置为除 [] 外的设置时，闪光灯将亮；但如果闪光灯的亮度很强，则连续拍摄之间的间隔会变得更长。

拍摄静止图像时录音 [M]

拍摄菜单 ▶ 录音

： P A S M [M] SCN

子菜单 2	应用
关	不录音。
开	在拍照之后，照相机自动开始录音约 4 秒钟可用于录制关于图像的注解或评语。

! 录音时，将麦克风（第 48 页）朝向您要录音的音源。

调节白平衡 [WB]

拍摄菜单 ▶ WB

： P A S M [M] SCN BEAUTY

① 使用 [] 来调节白平衡，然后按 [] 按钮确定。

可以同时在 [蓝] 和 [红] 方向上调节 7 级白平衡。



! [WB]（第 30 页）

选择图像的色调 [影像模式]

拍摄菜单 ▶ 影像模式

： P A S M [M]

子菜单 2	应用
VIVID	这能给图像带来生动的色调。
NATURAL	这能给图像带来自然的色调。

调节轮廓清晰度 [清晰度]

拍摄菜单 ▶ 清晰度



： P A S M [M] SCN BEAUTY

子菜单 2	应用
-5 至 +5	这调节轮廓的清晰度。向 + 方向调节使图像变清晰，向 - 方向调节使图像变柔和。

! 如果您向 + 方向调节清晰度太大，图像可能会显得粗糙。

调节图像对比度 [对比度]



拍摄菜单 ▶ 对比度

 : P A S M  SCN BEAUTY 

子菜单 2	应用
-5 至 +5	这调节明暗区域之间的对比度。向 + 方向调节使图像变鲜活。向 - 方向调节使图像整体印象变柔和。

调节色彩饱和度 [彩度]

拍摄菜单 ▶ 彩度

 : P A S M  SCN BEAUTY 

子菜单 2	应用
-5 至 +5	这调节色彩饱和度。向 + 方向调节产生较深的色彩。向 - 方向调节产生较柔和的色彩。

降低长时间曝光的杂讯 [减少噪声]

拍摄菜单 ▶ 减少噪声

 : P A S M  SCN

子菜单 2	应用
关	相机以较快快门速度拍照。不使用降噪功能。
开	相机以慢快门速度拍照。当快门速度慢于 1/2 秒时，将启用降噪功能。

- ❗ 设为 [开] 时，拍摄和保存资料所需的时间约为平常的两倍。在此等待时间不能拍摄图像。
- ❗ 对于某些被摄对象和拍摄条件，此功能可能无法有效工作。
- ❗ 当快门速度设为 [BULB] 时，此功能固定为 [开]。“选择拍摄图像的光圈值和快门速度 (M 模式)” (第 19 页)

以预设间隔拍摄预设数量的照片 [间隔拍摄]

 拍摄菜单 ▶ 间隔拍摄

 : P A S M  SCN

子菜单 2	子菜单 3	子菜单 4	应用
关	—	—	禁用间隔拍摄功能。
开	2 至 99	1 MIN 至 99 MIN	启用间隔拍摄功能。图像数量和拍摄间歇可以选定。

间隔拍摄

在设置图片数量、拍摄间隔并将此功能设置为 [开] 后，按快门按钮将拍摄第一帧，相机此后将自动拍摄剩余帧。保存首张图像后，相机自动进入休眠模式（第 57 页）。下一拍摄前约 7 秒，退出休眠模式。一旦拍摄预设数目的图像，相机自动关闭。

- ❗ 当长时间拍摄图像时，建议使用新电池或 AC 适配器。
- ❗ 如果相机在睡眠模式时执行以下任何操作，相机将取消间隔拍摄模式并回到正常拍摄：打开电池盒盖或卡盖，将相机与计算机连接，按快门键或箭头键上的按钮。
- ❗ 如果在睡眠模式时内部存储器或插卡或电池电量用完，将显示警告，并取消 [间隔拍摄] 模式，然后相机自动关闭电源。

使用转换镜头拍照 [D]

 拍摄菜单 ▶ 

 : P A S M  SCN BEAUTY 

子菜单 2	应用
关	不使用转换镜头（仅相机本体）。
开	通过在相机上装接 Olympus 指定的转换镜头（另售）拍照。

- ❗ 装上转换镜头时，从内置闪光灯发出的光线会产生晕映，图像上出现来自转换镜头的阴影。
- ❗ 安装上转换镜头时，照相机可能要花更多时间进行聚焦。

拍摄带声音的短片 [U]

 拍摄菜单 ▶ 

 : 

子菜单 2	应用
关	不录音。
开	拍摄短片时录音。



















- ❗ 如果相机离音源超过 1m，可能无法清晰录音。
- ❗ 当设为 [开] 时，[影像防抖]（第 35 页）不可用。
- ❗ 当设为 [开] 时，将 [随时聚焦]（第 35 页）设为 [开] 可能录下镜头操作音。

根据拍摄条件选择场景模式 [SCN]

SCN

 : SCN

❗ 在 SCN 模式，已为特定的拍摄场景预编制了最佳的拍摄设定。因此，在某些模式中设定可能不能改变。

子菜单 1	应用
 肖像 /	照相机以拍摄场景的模式拍照。
 风景 /	
 运动 /	
 夜景 ^{a1} /	
 夜景+人物 /	
 室内拍摄 /	
 烛光 /	
 夕阳 /	
 烟火景色 ^{a1} /	
 烟火多次曝光 /	
 多重曝光 /	
 菜肴 /	
 文件资料 /	
 微笑 /	
 海滩和雪景 /	
 鸟类摄影 /	
 背景柔化效果 /	
 预先捕捉短片画面 /	
 高速快门	

^{a1} 当被摄对象较暗时，[减少噪声]（第 38 页）自动启用。拍摄时长将翻倍，且在这段时间内无法进行其他拍摄。

❗ 屏幕上将显示适合拍摄方式的示例图像和说明。按  钮也可显示说明。

要选择模式

“对拍摄场景使用最佳模式（SCN 模式）”
（第 17 页）

拍摄烟火叠加图像

（[[SCN] 烟火多次曝光] 模式）

① 选择 [[SCN] 烟火多次曝光]。

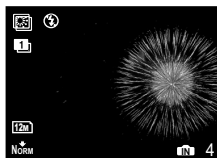

② 按快门按钮拍摄第一张图像。

● 曝光锁定于第一帧。保存的图像显示为背景。

❗ 要重拍第一张，按  钮，然后再按一下快门按钮。

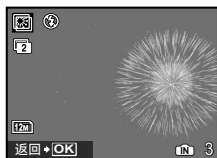

③ 在用作背景的第一帧上调整第二帧拍摄的烟火的位置，然后按快门按钮。

● 叠加的图像与第一张和第二张图像另存。

❗ 要重拍第二张，再按一下快门按钮。

拍摄叠加图像（[[多重曝光] 模式）

拍摄方法与[[SCN] 烟火多次曝光] 模式中的方法相同。尽管在[[SCN] 烟火多次曝光] 中无法更改拍摄设定，但可以在[[多重曝光] 中更改。

检测笑脸以自动释放快门

（[微笑] 模式）

- ① 选择 [微笑]，然后将相机对准拍摄对象。
 - 自拍定时器指示灯点亮。检测到笑脸时，相机自动连拍 3 张图像。
- ❗ 也可以按快门钮手动拍摄图像。
- ❗ 对于有些拍摄对象，相机可能无法识别笑脸。
- ❗ [图像尺寸] 限于 [3M] 或以下。

拍摄时捕捉完美的瞬间

（[预先捕捉短片画面] 模式）

- ① 使用 [] 选择 [预先捕捉短片画面]，然后按 [] 钮设定。
 - 在设定此选项之后，此功能立即可用于拍摄。
- ② 按快门钮开始动画拍摄。
 - 将拍摄 7 秒动画，包括两秒按下快门后立即拍摄的动画。
 - 动画记录过程中，光学变焦和自动聚焦功能都可用。
- ❗ 声音不记录。
- ❗ AF 对象标志未显示。
- ❗ 从 [VGA] 或 [QVGA] 中选择 [图像尺寸]，并从 [30B] 或 [15B] 中选择 [流畅度]。

拍摄时捕捉完美的瞬间

（[高速快门] 模式）

- ① 选择 [高速快门]，然后按快门按钮拍照。
 - 释放时间延迟（从按下快门按钮到快门实际释放的时间）比平常要短。
- ❗ [随时聚焦]（第 35 页）自动设为 [开]。
- ❗ [DRIVE]（第 32 页）可以设定 [] 和 []。

拍摄背景模糊的照片

（[背景柔化效果] 模式）

- ① 使用 [] 选择 [背景柔化效果]，然后按 [] 钮进行设定。
- ② 使用 [] 选取一个画面框，然后按 [] 按钮。
 - 选择“脸部”、“上身”、“全身”或“圆圈”。
- ③ 在画面框内拍摄对象。
 - 按 []，即可移动画面框。

创建全景图像 [全景]

全景

 : P  SCN

子菜单 2	应用
机内组合1 ^{*1*}	照相机拍摄三帧并合成。用户只需取景，使对象标志和指针重叠，然后照相机自动释放快门。全景拍摄的拍摄功能已经预设为最佳设定。
机内组合2 ^{*2}	照相机拍摄三帧并合成。用户使用指引框取景并手动释放快门。
在电脑内合成	使用附带光盘上的 OLYMPUS Master 2 软件将拍摄的帧合成为全景图像。图像在最后 [ISO] 或 [SCN] 设定中拍摄。（某些场景模式除外）。

^{*1} 选择 SCN 模式时不可用。

^{*2} [图像质量] (第 29 页) 设定不能改变。

- ! 聚焦、曝光 (第 14 页)、变焦位置 (第 21 页) 和 [WB] (第 30 页) 锁定于第一帧。
- ! 光学变焦限制为最大 10 倍。
- ! 闪光灯 (第 23 页) 锁定为 (不闪光) 模式。
- ! 全景图像仅可使用 [阴影调整] (第 44 页) 进行编辑。
- ! “播放全景图像” (第 28 页)

使用 [机内组合1] 拍照

- ① 按快门按钮拍摄第一张图像。
- ② 将照相机稍微向第二帧的方向移动。

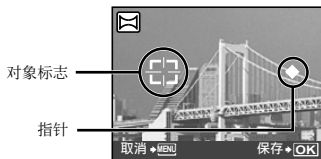

从左到右合成图像时的画面

- ③ 保持照相机平直的同时慢慢移动照相机，并在指针和对象标志重叠的地方停下。

- 照相机自动释放快门。



- ! 要只合成两张图像，请在拍摄第三帧之前按 (SCN) 钮。
- ④ 如步骤 ③ 同样的方法拍摄第三帧。
 - 在拍摄完第三帧之后，照相机自动处理各帧并显示合成的全景图像。
- ! 要取消在拍摄过程中制作的全景图像，按 MENU 钮。
- ! 当快门不自动释放时，尝试 [机内组合2] 或 [在电脑内合成]。

使用 [机内组合2] 拍照

- ① 使用 选择合成帧的方向。

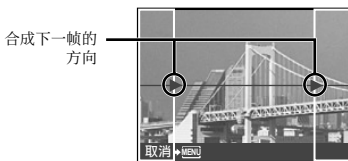

- ② 按快门按钮拍摄第一张图像。

- 出现指引框作为参照。

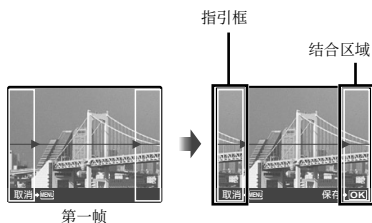

- ③ 为第二帧取景，使结合区域与指引框重叠。

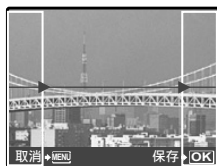

第二帧的构图

- ④ 按快门按钮拍摄第二帧。

- ⚠ 要只合成两张图像，请在拍摄第三帧之前按 按钮。

- ⑤ 按步骤 ③ 至 ④ 同样的方式拍摄第三帧。

- 拍摄完第三帧之后，相机将自动处理各帧并显示合成的全景图像。

- ⚠ 要取消在拍摄过程中制作的全景图像，按 **MENU** 按钮。

使用 [在电脑内合成] 拍照

- ① 使用 选择合成帧的方向。

- ② 按快门按钮拍摄第一帧，然后对第二帧取景。

- 使用指引框取景，使两个相邻框重叠。

- ③ 重复步骤 ② 直到拍完所需的帧，然后在完成时按 按钮。

- ⚠ 当显示 标记时，不能再继续任何拍摄。全景拍摄最多可以拍 10 帧。

- ⚠ 关于如何制作全景图像的详情，请参阅 OLYMPUS Master 2 帮助指南。

恢复拍摄功能到默认设定 重置

重置

: **AUTO P A S M SCN BEAUTY**

子菜单 1	应用
执行	恢复下列菜单功能为默认设定。 • 阴影调整 (第 22 页) • 闪光灯 (第 22 页) • 曝光补偿 (第 23 页) • 微距 (第 24 页) • 自拍定时器 (第 24 页) • [图像质量] (第 29 页) • [SCN] (第 40 页) • [拍摄菜单] (第 30 至 39 页) 中的菜单功能 • 切换液晶显示屏和取景器 (第 25 页)
取消	当前设定不改变。

播放、编辑和打印功能菜单

当模式转盘设置为 ，在回放图像期间可进行设置。

自动播放图像 [幻灯片放映]

幻灯片放映



子菜单 1	子菜单 2	子菜单 3	应用
全部 ^{*1} *2 静止图像/ 动画 ^{*1} *2 日历 ^{*1} *2*3	标准/滚动/渐现/ 逐张/缩小/放大/ 棋盘式/百叶窗/旋转/ 随机	关/STANDARD/ SPEED/CYBER/ AQUA/SHINY	选择幻灯片放映的图像覆盖、图像间使用的变换效果类型，及背景音乐等。

*1 [类型] 固定在 [标准] 上。

*2 处于动画模式，且 [BGM] 已 [关] 时，将回放动画声音。



*3 选择 [日历] 时，可在日历回放屏幕上选择日期。

要开始幻灯片放映





设置 [BGM]，按  按钮开始放映幻灯片。要停止幻灯片放映，按一下  按钮 或 MENU 按钮。

修整图像 [完美修复]

完美修复

-  编辑或修整过的图像不能再修整。
-  根据图像，编辑可能无法生效。
-  修整处理可能降低图像分辨率。

子菜单 1	应用
整体修正	同时应用 [阴影调整] 和 [红眼修正]。
阴影调整	仅加亮因背光和光线暗而变黑的部分。
红眼修正	校正因闪光灯造成的红眼。

- 使用  选择修正方法，然后按  按钮。
- 使用  选择要修整的图像，然后按  按钮。
 - 修整过的图像另存为单独的图像。

修整皮肤和眼睛 [面部完美修正]

面部完美修正

- 根据图像情况，编辑有可能无法生效。

子菜单 1	子菜单 2	应用
全部	—	同时应用 [亮丽肤色]、[闪烁的眼睛] 和 [生动的眼睛]。
亮丽肤色	弱/中/强	使皮肤看上去平滑而透亮。从 3 个级别中选择修正效果。
闪烁的眼睛	—	增强眼睛的对比度。
生动的眼睛	—	放大被摄对象的眼睛。

- 使用 [] 选择校正项目，然后按 [] 钮。
- 使用 [] 选择要修整的图像，然后按 [] 钮。
 - 修整过的图像另存为单独的图像。

选中 [亮丽肤色] 时

使用 [] 选择修整级别，然后按 [] 钮。



改变图像大小 []

编辑

子菜单 2	应用
VGA 640 × 480	将高分辨率的图像另存为较小的单独图像，以用于电子邮件附件和其他应用。
QVGA 320 × 240	

- 使用 [] 选择图像，然后按 [] 钮。
- 使用 [] 选择图像大小，按 [] 钮。
 - 已调整大小的图像将另存为单独的图像。

裁剪图像 []

编辑

- 使用 [] 选择图像，然后按 [] 钮。
- 使用变焦拨杆来选择画面框的大小，并使用 [] 移动画面框。



- 按 [] 钮。
 - 编辑的图像将另存为单独的图像。

改变图像的色调 [色彩编辑]

编辑 ▶ 色彩编辑

子菜单 2	应用
黑白	改变图像为黑白。
棕褐色	改变图像为棕褐色调。
彩度 (清晰)	增加图像的彩色饱和度。
彩度 (柔和)	稍微增加图像的彩色饱和度。

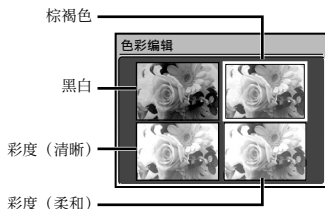

- 1 使用 [方向键] 选择所需预览的图像，并按 [OK] 按钮。

• 修改的图片将被保存为新图片。

添加日历到图像 [日历合成]

编辑 ▶ 日历合成



- 1 使用 [方向键] 选择图像，然后按 [OK] 按钮。
- 2 使用 [方向键] 选择日历，然后使用 [方向键] 选择图像方向，并按 [OK] 按钮。
- 3 使用 [方向键] 选择日历年份，并按 [方向键]。
- 4 使用 [方向键] 选择日历月份，并按 [OK] 按钮。

• 编辑过的图像另存为单独的图像。

使脸部周围呈模糊效果，突出显示脸部 [脸部对焦]

编辑 ▶ 脸部对焦

- ! 检测图像中最大并朝前面的脸部作为目标。在某些图像中，可能无法检测出这样的目标而不能进行编辑。

- 1 使用 [方向键] 选择图像，然后按 [OK] 按钮。

• 编辑过的图像另存为单独图像。

从动画建立九帧的动画索引 [建立索引]

✎ 编辑 ▶ 建立索引

❗ 此短片帧索引可被保存，用以方便回忆起短片的内容。自动抽取的场景可以微调 and 重新选择。

- ① 使用 **[F1]** 选择动画，并按 **[F2]** 钮。

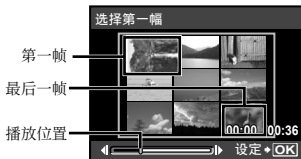

帧被自动抽取。

❗ 如果无需细微调整各帧，只需在步骤 ② 和 ③ 中按 **[F2]** 钮。

- ② 在使用 **[F1]** 向前或向后移动帧的同时选择第一帧，然后按 **[F2]** 钮。

- 选择开头帧或结尾帧时，按 **[F1]** 移至短片的开头/结尾帧。

- ③ 使用 **[F1]** 前后移动帧的同时选择最后一帧，然后按 **[F2]** 钮。

- 带有从短片抽取的 9 帧的索引图像被另存为单独的图像。

从短片抽取剪辑 [动画编辑]

✎ 编辑 ▶ 动画编辑

子菜单 2	应用
新建	不改变原来的短片，另存来自短片的剪辑为单独短片。
覆盖	原来短片的一部分覆盖并替换原来的短片。

- ① 使用 **[F1]** 选择短片。
- ② 使用 **[F2]** 选择 [新建] 或 [覆盖]，按 **[F2]** 钮。
- ③ 使用 **[F1]** 选择要抽取的第一帧剪辑，然后按 **[F2]** 钮。
 - 选择开头帧或结尾帧时，按 **[F1]** 移至短片的开头/结尾帧。
- ④ 使用 **[F1]** 选择要抽取的剪辑的最后一帧，然后按 **[F2]** 钮。
 - 保存提取的动画剪辑。

从短片抽取静止图像 [获取]

✎ 编辑 ▶ 获取

- ① 使用 **[F1]** 选择动画，并按 **[F2]** 钮。
- ② 使用 **[F1]** 选择要抽取的帧，然后按 **[F2]** 钮。
 - **[F1]** 可用来移动到短片的开头/末尾帧。
 - 选择的帧保存为静止图像。

保护图像 [Oπ]

浏览菜单 ▶ Oπ

- ! 保护的图像不能用 [删除1张] (第 16 页)、[选择删除] 或 [全部删除] (第 49 页) 进行删除, 但可以用 [格式化] (第 50 页) 删除所有图像。

子菜单 2	应用
关	可以删除图像。
开	图像被保护不能删除, 除非格式化内部存储器/插卡。

- 1 使用 [M/1] 选择图像。
- 2 使用 [M/2] 选择 [开]。
- 3 如果必要, 重复步骤 1 和 2 保护其他图像, 然后按 [OK] 钮。

旋转图像 [G]

浏览菜单 ▶ G

子菜单 2	应用
↻ +90°	顺时针旋转图像 90°。
■ 0°	不旋转图像。
↻ -90°	逆时针旋转图像 90°。

- 1 使用 [M/1] 选择图像。
 - 2 使用 [M/2] 选择旋转方向。
 - 3 如果必要, 重复步骤 1 和 2 对其他图像进行设定, 然后按 [OK] 钮。
- ! 即使关闭电源后新图像方向也会被保存。

对静止图像添加声音 [U]

浏览菜单 ▶ U

子菜单 2	应用
执行	照相机在播放图像的同时添加 (录制) 约 4 秒钟声音。可用于录制关于图像的注解或评语。
取消	不录音。

- 1 使用 [M/1] 选择图像。
- 2 将麦克风对向音源。

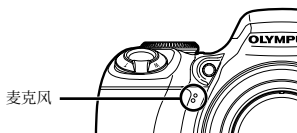

- 3 使用 [M/2] 选择 [执行], 并按 [OK] 钮。
 - 录制开始。

选择开始播放的位置 [索引播放]

浏览菜单 ▶ 索引播放

- 1 使用 [M/1] 选择动画, 按 [OK] 钮。
- 2 使用变焦拨杆来选择位置分区。
 - 一段录像可被分为 4、9、16 或 25 节。
- 3 使用 [M/2] 选择动画, 并按 [OK] 钮。
 - 播放从选择的位置开始。

删除图像 [删除]

删除

- 在删除图像前检查是否存有任何重要数据。

子菜单 1	应用
选择删除	单独选择删除图像。
全部删除	内部存储器或插卡中的所有图像被删除。

- 删除内部存储器中的图像时请勿将插卡插入照相机。
- 删除插卡中的图像时请先将插卡插入照相机。

要选择并删除图像 [选择删除]

- 使用 [] 选择 [选择删除]，并按 [] 钮。
- 使用 [] 选择要删除的图像，并按 [] 钮添加 ✓ 标记到图像。



- 重复步骤 ② 选择要删除的图像，然后按 [] 钮删除所选图像。
- 使用 [] 选择 [执行]，按 [] 钮。
 - 带有 ✓ 标记的图像被删除。

要删除所有图像 [全部删除]

- 使用 [] 选择 [全部删除]，并按 [] 钮。
- 使用 [] 选择 [执行]，并按 [] 钮。

记录打印设定到图像资料 [打印预约]

打印预约

- “打印预约 (DPOF)”（第 61 页）
- 仅可对记录到卡上的静止图像设定打印预约。

其他照相机设定的菜单

完全删除数据 [格式化]

设置 ▶ 格式化

- ❗ 在格式化之前，检查内部存储器或插卡中没有留下重要数据。
- ❗ 非 Olympus 卡和电脑格式化的卡在使用之前必须用本照相机格式化。

子菜单 2	应用
执行	完全删除内部存储器*1或插卡中的图像资料（包括保护的图像）。
取消	取消格式化。

*1 在格式化内部存储器之前，务必取出插卡。

复制内部存储器中的图像到插卡 [备份]

设置 ▶ 备份

子菜单 2	应用
执行	备份内部存储器中的图像资料到插卡。
取消	取消备份。

- ❗ 备份数据需要一些时间。在开始备份之前，确认电池有足够电量，或使用 AC 适配器。

改变显示语言 [语言]

设置 ▶ 语言

子菜单 2	应用
语言*1	选择液晶显示屏上显示菜单和错误信息的语言。

*1 可用的语言根据购买照相机的国家和/或地区而有不同。

设定开机显示画面和声音 [PW ON 设定]



🔍 设定 ▶ PW ON 设定

子菜单 2	子菜单 3	应用
画面	关	不显示图像。
	1	显示预设图像 ^{*1} 。
	2	登记显示存储在内部存储器或插卡中的静止图像。（此选项引导到设置画面。）
音量 ^{*2}	关（无声音）/小/大	选择启动声音的音量。

*1 此图像不能改变。

*2 当 [画面] 设为 [关] 时，此设定不可用。

要登记启动图像

- ① 在子菜单 3 中选择 [画面] 的 [2]。
- ② 使用  选择要登记的图像，然后按  钮。

选择菜单画面颜色 [菜单色彩]

🔍 设定 ▶ 菜单色彩

子菜单 2	应用
标准/色彩1/ 色彩2/色彩3	根据您的偏好选择菜单画面颜色。

选择照相机声音及其音量 [声音设定]

🔍 设定 ▶ 声音设定

🔊 在[🔇 静音模式]（第 57 页）下，可关闭所有声音。

子菜单 2	子菜单 3	子菜单 4	应用
操作声音	声音类型	1/2	选择照相机按钮的操作音和音量（快门键除外）。
	音量	关（无声音）/小/大	
快门声音	声音类型	1/2/3	选择快门声音和音量。
	音量	关（无声音）/小/大	
🔊	关（无声音）/小/大	—	选择警告音音量。
▶ 音量	除“关”（无声音）外 5 级	—	调节图像播放音量。

在拍摄之后立即观看图像 [记录浏览]

🔍 设定 ▶ 记录浏览

子菜单 2	子菜单 3	应用
关	—	不显示正在记录的图像。在允许用户在拍摄之后跟踪液晶显示屏或取景器中的被摄对象，准备好拍摄下一张图像。
开	仅 LCD	始终在液晶显示屏上显示拍摄的最后一张图像。
	保持	在当前选择的显示设备（液晶显示屏或取景器）上显示拍摄的最后一张图像。“切换液晶显示屏和取景器”（第 25 页）

⚠ 即使设为 [开] 时，也可以在显示图像时恢复拍摄。

选择顶层菜单显示位置 [菜单显示]

🔍 设定 ▶ 菜单显示

子菜单 2	应用
仅 LCD	顶层菜单始终显示在液晶显示屏上。
保持	顶层菜单显示在当前选择的显示设备（液晶显示屏或取景器）上。

⚠ 当完成以下操作后，屏幕上将显示在 [菜单显示] 中选择的子菜单。

- 按 MENU 钮
- 在回放模式下按  钮

拍摄照片时提高液晶显示屏的亮度 [LV扩张]

🔍 设定 ▶ LV扩张

子菜单 2	应用
关	将按照已设曝光的亮度在液晶显示屏上显示对象。这样，您就能在拍摄前，在液晶显示屏上预览捕捉到的图像。
开	照相机将自动调整亮度，并在液晶显示屏上显示拍摄对象，更易于确认。曝光补偿调整的结果不会在液晶显示屏显示。

重设图像的文件名 [文件名]

设定 ▶ 文件名

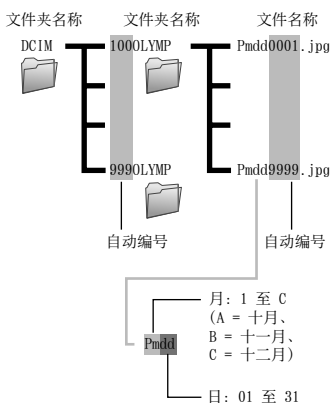

子菜单 2	应用
重设	只要新卡插入就重设文件夹名称和文件名的编号。*1这适用于将图像分组在不同插卡上。
自动	即使插入新卡，也将继续从前一张插卡开始编号文件夹名称和文件名。这适用于编号管理所有图像文件夹名称和文件名。

*1 文件夹名的编号重设为 100，文件名的编号重设为 0001。

调节 CCD 和图像处理功能 [像素映射]

设定 ▶ 像素映射

- ❗ 此功能在出厂时已经调节好，因此购买之后无需立即调节。请每年进行一次调节。
- ❗ 为获得最佳效果，在拍摄或查看图像之后，进行像素映射之前等待至少1分钟。如果在像素映射时相机电源关闭，请务必再执行一次。

调节 CCD 及图像处理功能

- ① 当显示 [开始] (子菜单 2) 时按 钮。
 - 照相机同时检查和调整 CCD 及图像处理功能。

调节液晶显示屏的亮度 [!☺]

☞ 设定 ▶ !☺

- ① 在查看画面的同时使用 [☺] 调节亮度，然后按 [!☺] 按钮。



设置日期和时间 [☺]

☞ 设定 ▶ ☺

- ① “设置日期和时间”（第 12 页）

要选择日期显示顺序

- ① 在设定分钟之后按 [3]，并使用 [☺] 选择日期显示顺序。



设定另一个时区的日期和时间 [双时设定]

☞ 设定 ▶ 双时设定

- ① 在 [开] 设定中所设的日期和时间将反映在图像文件名、日期打印件等上面。

子菜单 2	子菜单 3	应用
关	—	切换到 [☺ (日期/时间)] 中设定的日期和时间。
开	(进到设定画面*1。)	当在另一个时区使用照相机时，切换到 [双时设定] 中所设的日期和时间。

*1 设定过程与“设置日期和时间”（第 12 页）中的相同。

- ① 日期显示顺序与 [☺] 的设置相同。

播放时自动旋转用照相机竖直拍摄的图像 [照片旋转设定]

☞ 设定 ▶ 照片旋转设定

- ① 拍摄时，浏览菜单上的 [☺]（第 48 页）设定将自动设定。
- ② 若是面朝上或朝下使用照相机进行拍摄，该功能可能无法正常工作。

子菜单 2	应用
关	不在图像上记录拍摄时照相机处于竖直/水平方向的有关信息。播放时不对照相机竖直拍摄的图像进行旋转。
开	在图像上记录拍摄时照相机处于竖直/水平方向的有关信息。播放时自动旋转图像。

选择与您电视机匹配的视频信号制式 [VIDEO输出]

设定 ► VIDEO输出

- ❗ 电视机的视频信号系统根据国家和地区而不同。在电视机上观看照相机图像之前，根据您电视机的视频信号类型选择视频输出。

子菜单 2	应用
NTSC	在北美、台湾、韩国、日本等连接照相机到电视机
PAL	在欧洲国家、中国等连接照相机到电视机

- ❗ 出厂预设设定根据购买本照相机的地区而异。

要在电视机上播放照相机图像

① 连接电视机和照相机。

- 通过 AV 电缆连接

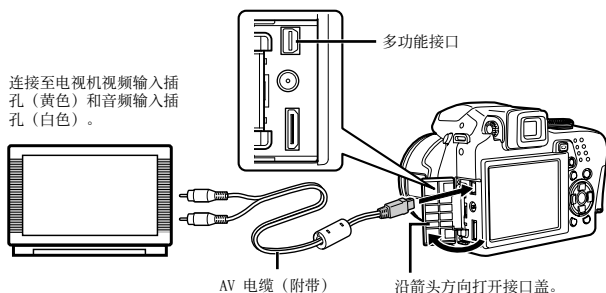

- 通过 HDMI 电缆连接

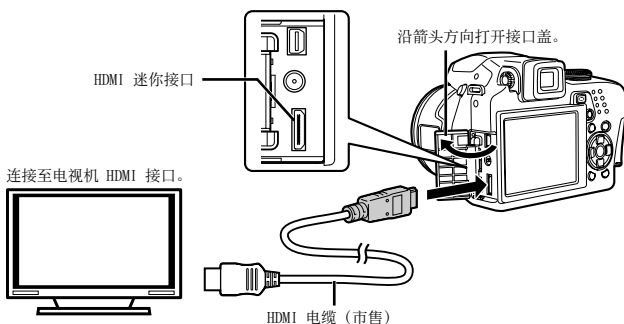

- ② 使用照相机选择与连接的电视机相同的视频信号系统 ([NTSC]/[PAL])。
- ③ 打开电视机，将“INPUT”改变为“VIDEO (与照相机连接的输入插孔)”。

- ❗ 有关改变电视机输入源的详情，请参阅电视机使用说明书。
- ❗ 通过 AV 电缆连接时，请将模式拨盘设置至 。
- ❗ 请使用与照相机 HDMI 迷你接口以及电视机 HDMI 接口匹配的 HDMI 电缆。
- ❗ 通过 HDMI 电缆连接时无法显示动画播放画面。此外，还将无法播放声音。
- ❗ 当照相机与电视机间同时连接了 AV 电缆与 HDMI 电缆时，将优先 HDMI 电缆。
- ❗ 取决于电视机设定，显示的图像和信息可能不完整。

选择通过 HDMI 电缆连接至电视机时的数码视频信号格式 [HDMI 高清]



 设定 ▶ HDMI 高清

- ❗ “要在电视机上播放照相机图像”（第 55 页）

子菜单 2	应用
480p	以 480p 格式播放图像。
720p	以 720p 格式播放图像。
1080i	以 1080i 格式播放图像。

- ❗ 当设定为 [1080i] 时，HDMI 输出将优先 1080i 格式。但是，如果该信号与电视机的输入设定不匹配，解像度将先变为 720p，之后变为 480p。有关改变电视机输入设定的详情，请参阅电视机使用说明书。

显示亮度分布

 设定 ▶ 

子菜单 2	应用
关	不显示直方图。
开	显示直方图（一种用于确定曝光指南的亮度分布图）。
直接表示	过白的区域在图像上直接显示为红色，过黑的区域显示为蓝色。

- ❗ “改变拍摄信息显示”（第 25 页），“改变图像信息显示”（第 27 页）

在我的模式标签下登记一套拍摄设定 [设定我的模式]

 设定 ▶ 设定我的模式

子菜单 2	子菜单 3	子菜单 4	应用
现在的设定	 我的模式1/  我的模式2/	登录/取消	[登录] 将当前菜单功能设定为所选的我的模式标签( /  /  / )。
重设	 我的模式3/  我的模式4	重设/取消	[重设] 将所选我的模式标签中的功能恢复为默认。

用“我的模式”拍摄照片

- ① 设定模式拨盘到 。
- ② 把所要的模式从  选为 。“使用 FUNC 菜单”（第 26 页）

选择手动聚焦时的显示单位 [m/ft]

🔍 设定 ▶ m/ft



! “改变聚焦方式 [聚焦模式]”（第 34 页）

子菜单 2	应用
m	以米和厘米为单位显示。
ft	显示英尺和英寸单位。

指定功能到 按钮 [用户自定义按钮]

🔍 设定 ▶ 用户自定义按钮

! “使用指定到  钮的功能 (自定义钮)”（第 26 页）

子菜单 2	应用
AE锁定 ^{a1} /AF锁定 ^{a2} /AF锁定+AE锁定 ^{a3} / 图像尺寸（第 29 页）/ 压缩模式（第 29 页）/ 精细变焦（第 33 页）/ 数码变焦（第 33 页）/ AF模式（第 34 页）/ 聚焦模式（第 34 页）/ 随时聚焦（第 35 页）/ 动体预测 AF（第 35 页）/ 影像防抖（第 35 页）/  闪光选择（第 36 页）/  （第 37 页）/ 减少噪声（第 38 页）	只需按下下一个按钮即可使用和设定指定的功能。

^{a1} 指定锁住曝光的功能。

^{a2} 指定锁住聚焦位置的功能。

^{a3} 指定锁住曝光和聚焦位置的功能。

在拍摄间隔节省电池电量 [待机时间]

🔍 设定 ▶ 待机时间

子菜单 2	应用
1MIN/3MIN/ 5MIN/10MIN	不使用相机时，自动关闭液晶显示屏/取景器以节省电池电量（睡眠模式）。 此功能选择并设定启动睡眠模式之前等待的时间。

! 当在睡眠模式下相机不使用约 12 分钟时，相机将自动关闭。

要取消睡眠模式

按快门按钮、箭头钮或转动模式转盘。

关闭照相机声音 [静音模式]

 静音模式

子菜单 1	应用
关	在 [声音设定]（第 51 页）中单独选择设置。
开	启动声、操作音、快门音、警告音和回放音全部设为静音。

直接打印 (PictBridge⁴¹)





通过连接照相机到支持 PictBridge 的打印机，不使用电脑即可直接打印图像。要知道您的打印机是否支持 PictBridge，请参阅打印机的使用说明书。

⁴¹ PictBridge 是一种用于连接不同制造商所产生的数码相机和打印机，并直接打印出图像的标准。

- ❗ 相机的打印模式、纸张大小，以及其他设置选项会根据所用打印机的不同而不同。有关详情，请参阅打印机的使用说明书。
- ❗ 有关可用的纸张类型、装入纸张及安装墨盒的详情，请参阅打印机的使用说明书。

以打印机标准设定打印 [简单打印]



1 在液晶显示屏上显示要打印的图像。

- ❗ “观看图像” (第 15 页)
- ❗ 当照相机关闭时也可进行打印。在执行步骤 2 之后，使用  选择 [简单打印]，并按  键。使用  选择图像，然后按  键。

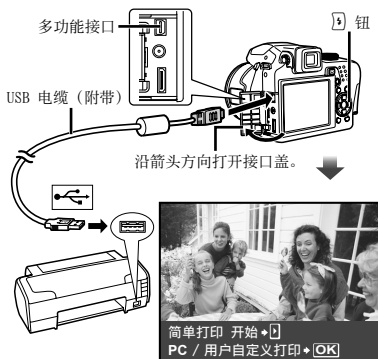
2 开启打印机，然后连接打印机和照相机。



3 按  开始打印。

4 要打印另一张图像，使用  选择图像，然后按  键。

要退出打印



在画面上显示选择的图像之后，从照相机和打印机拔下 USB 电缆。



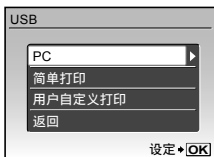

改变打印机设定打印 [用户自定义打印]

- 1 执行 [简单打印] (第 58 页) 的步骤 1 和 2, 然后按  按钮。





- 2 使用   选择 [用户自定义打印], 并按  按钮。

- 3 使用   选择打印模式, 然后按  按钮。

子菜单 2	应用
打印	打印在步骤 6 中选择的图像。
打印全部图像	打印存储在内部存储器或插卡中的所有图像。
多重打印	打印一张多重布局格式图像。
全部图像索引	这将打印存储在内部存储器或插卡上所有图像的索引。
打印预约 ^{a1}	根据插卡上的打印预约资料打印图像。

^{a1} [打印预约] 仅当进行了打印预定之后才可用。
“打印预约 (DPOF)” (第 61 页)

- 4 使用   选择 [尺寸] (子菜单 3), 然后按  。

- ! 如果不显示 [打印纸设定] 画面, 将以打印机标准设定打印 [尺寸]、[无框] 和 [分割数]。



- 5 使用   选择 [无框] 或 [分割数] 设定, 然后按  按钮。

子菜单 4	应用
关/开 ^{a1}	带边框打印图像 ([关])。 填充整页打印图像 ([开])。
(每页的图像数根据打印机而异。)	仅当在步骤 3 中选择 [多重打印] 时, 才能选择每页图像数 ([分割数])。

- ^{a1} 可用的 [无框] 设定根据打印机而异。

- ! 如果在步骤 4 和 5 中选择 [标准设定], 将以标准打印机设定打印图像。



6 使用 选择图像。

7 按 为打印预留设置显示图像。
按 为所显示的图像设定详细的打印机设置。

设定详细的打印机设置

① 使用 ，按 钮。



子菜单 5	子菜单 6	应用
x	0 至 10	选择打印数。
日期	带/不带	选择 [带] 将打印带日期的图像。 选择 [不带] 将打印不带日期的图像。
文件名	带/不带	选择 [带] 将在图像上打印文件名。 选择 [不带] 不在图像上打印任何文件名。
	(进到设定画面。)	选择打印的图像部分。

要裁剪图像 ()

① 使用变焦拨杆选择裁剪框的大小，并使用 移动框，然后按 钮。



② 使用 选择 [确定]，并按 钮。



8 如果必要，重复步骤 6 和 7 选择要打印的图像，进行详细设定，并设定 [1张]。

9 按 钮。







10 使用 选择 [打印]，并按 钮。

- 打印开始。
- 打印所有图像时，选择 [选项设定]，显示 [打印信息] 屏幕。
- 当打印结束，将显示 [选择打印模式] 屏幕。



要取消打印

- ① 当显示 [正在传送] 时, 按  钮。
- ② 使用   键选择 [取消], 并按  钮。

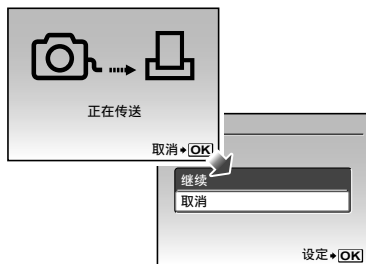

11 按 MENU 钮。

12 当显示信息 [请拔下 USB 电缆] 时, 从相机和打印机断开 USB 电缆连接。

打印预约 (DPOF^{*1})

在打印预约中, 打印数和打印日期选项保存在卡上的图像中。这允许在支持 DPOF 的打印机上或打印店中, 仅使用卡上的打印预约信息即可方便地打印, 无需使用电脑或照相机。



*1 DPOF 是一套存储来自数码相机自动打印信息的标准。

- ① 仅可对存储在卡上的图像设定打印预约。在进行打印预约之前, 插入存有图像的插卡。
- ② 本照相机不能改变另一个 DPOF 设备所设的 DPOF 预约信息。请使用原来的设备进行改变。用本照相机进行新的 DPOF 预约将删除其他设备所做的预约。
- ③ 每张插卡可进行最多 999 张图像的 DPOF 打印预约。

单张打印预约 []

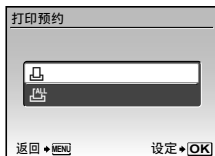
- 1 将模式拨盘设到 , 然后按 MENU 钮显示顶层菜单。
- 2 使用   选择 [] (打印预约), 然后按  钮。



3 使用   选择 [] , 并按  钮。



- 4 使用 选择打印预约的图像。使用 选择数量，然后按 钮。



- 5 使用 选择 [] (日期打印) 画面选项，然后按 钮。

子菜单 2	应用
无	仅打印图像。
日期	打印图像和拍摄日期。
时间	打印图像和拍摄时间。



- 6 使用 选择 [预约]，并按 钮。

对卡上所有图像每张打印预约 1 份 []

- 1 执行 [] (第 61 页) 中的步骤 1 和 2。
- 2 使用 选择 []，并按 钮。
- 3 执行 [] 中的步骤 5 至 6。





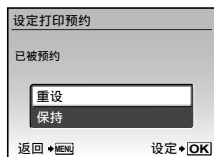







清除所有打印预约资料

- 1 将模式拨盘设到 ，然后按 **MENU** 钮显示顶层菜单。
- 2 使用 选择 [] (打印预约)，并按 钮。
- 3 选择 [] 或 []，然后按 钮。



- 4 使用 选择 [重设]，并按 钮。

重设特定图像的打印预约资料

- 1** 按照“清除所有打印预约资料”（第 62 页）的步骤 1 和 2 进行。
- 2** 使用  选择 [取消], 并按  钮。
- 3** 使用  选择 [保持], 并按  钮。
- 4** 使用  选择要取消打印预约的图像。使用  设定打印数量为“0”。
- 5** 如果必要, 重复步骤 4, 然后在完成时按  钮。
- 6** 使用  选择 [] (日期打印) 画面选项, 然后按  钮。
 - 设定将应用于带打印预约资料的其余图像。
- 7** 使用  选择 [预约], 并按  钮。

使用 OLYMPUS Master 2

OLYMPUS Master 2 的系统要求和安装

参阅附带的安装指南安装 OLYMPUS Master 2 软件。

连接照相机到电脑

1 确定照相机电源已经关闭。

- 液晶显示屏关闭。
- 镜头缩回。

2 连接照相机到电脑。

- 照相机自动开启。

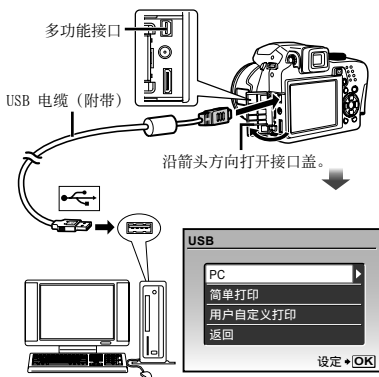

- ! 参照电脑的使用说明书找到目标 USB 端口。

3 使用 选择 [PC]，并按 钮。

- 在第一次连接时，电脑自动识别照相机为新设备。

Windows

在电脑识别照相机之后，将出现指示设定完成的信息。确认信息并单击“确定”。照相机被识别为可移动磁盘。

Macintosh

当 iPhoto 启动时，退出 iPhoto 并启动 OLYMPUS Master 2。

- ! 当照相机连接电脑时，拍摄功能被禁用。
- ! 将照相机通过 USB 集线器连接到电脑会导致不稳定操作。
- ! 当在步骤 3 中选择 [PC] 之后按 出现的子菜单设定 [MTP] 时，不能使用 OLYMPUS Master 2 传送图像到电脑。

启动 OLYMPUS Master 2

1 双击 OLYMPUS Master 2 图标。

Windows

出现在桌面上。

Macintosh

出现在 OLYMPUS Master 2 文件夹中。

- 在启动软件之后出现浏览窗口。
- ! 当您在安装之后第一次启动 OLYMPUS Master 2 时，出现“初始设定”和“用户注册”画面。请按照画面指示继续操作。

操作 OLYMPUS Master 2

当 OLYMPUS Master 2 启动时, 将在画面上出现帮您解决照相机任何问题的快速入门指南。当快速入门指南不出现在画面上时, 请在工具栏中单击  显示指南。



有关操作详情, 请参阅软件的帮助指南。

不通过 OLYMPUS Master 2 传送和保存图像

本照相机支持 USB 大容量存储类。当照相机和电脑连接时, 可以传送并保存图像资料在电脑上。

系统要求

Windows : Windows 2000 Professional/
XP Home Edition/
XP Professional/
Vista

Macintosh : Mac OS X v10.3 以上

- ❗ 在运行 Windows Vista 的电脑上, 如果在“连接照相机到电脑”(第 64 页)的步骤 3 中选择 [PC] 之后按  出现的子菜单设定 [MTP], 则将可用 Windows Photo Gallery。
- ❗ 即使电脑有 USB 端口, 在下列情况也不能保证正确操作。
 - 使用扩展卡安装 USB 端口的电脑
 - 不带预装操作系统的电脑和自行组装电脑

使用提示

如果照相机不能正常操作，或者在画面上显示错误信息，而您不确定如何做，请参阅以下信息以解决问题。

故障排除

电池

“即使安装了电池，照相机也不工作”

- 按正确方向插入新的或充电的电池。
“装入电池”（第 10 页）
- 电池性能可能会因低温而暂时降低。从照相机中取出电池，将其放入口袋中一会儿捂热。

插卡 / 内部存储器

“显示出错信息”



“出错信息”（第 67 页）

快门键

“按下快门键时不拍照”

- 取消睡眠模式。
为了节省电池电力，如果在照相机电源打开时（镜头伸出且液晶显示屏打开时），有一段时间没有进行任何操作，则照相机自动进入待机模式并关闭液晶显示屏。您可以从 1、3、5 或 10 分钟中选择进入待机模式的时间。在此模式中，即使完全按下快门键也不能拍摄。操作快门键或其它按钮可以使照相机从待机模式中恢复，然后拍摄图像。如果照相机再过 12 分钟仍不使用，则会自动关闭电源（镜头缩回且液晶显示屏关闭）。可按“ON/OFF”键，打开相机。

[待机时间]（第 57 页）

- 将模式拨盘设到  以外的位置。
- 等到 （闪光灯充电）停止闪烁之后再拍照。
- 照相机长时间使用时，内部温度可能会上升而引起自动关机。如果发生这种情况，从照相机中取出电池并等到照相机完全冷却。照相机的内部温度在使用过程中也可能会上升，但这是正常现象并非故障。

液晶显示屏 / 取景器

“无显示 / 难以看清”

- 用  钮改变显示。
- 使用屈光度调节转盘使显示聚焦。
“切换液晶显示屏和取景器”（第 25 页）
- 可能出现有结露现象⁴⁾。关闭电源，等待照相机壳变得与环境温度一样并变干之后再拍照。
⁴⁾ 当将照相机从寒冷的场所突然带入温暖潮湿的房间时，照相机中可能结露。

“画面上出现竖线”

- 当相机在晴天或其他天气环境下聚焦极亮拍摄物时，屏幕上将出现垂直线。但在最终的静止图像中不会出现线条。

“图像上有光斑”

- 在黑暗条件下用闪光灯拍摄会导致图像中带有许多空气中灰尘造成的闪光反影。

日期和时间功能

“日期和时间设定回到默认设定”

- 如果电池被取出照相机约 3 天²⁾，日期和时间设定将回到默认设定，必须重设。
²⁾ 日期和时间设定回到默认设定之前所经过的时间长短取决于装入电池时间有多久。

“设置日期和时间”（第 12 页）

保存设置

“电源关闭后无法保存设置”

- 当模式转盘设置为 **P**、**A**、**S**、**M** 或  时：即使电源关闭，设置仍将保存（自拍定时器，[全景] 和 [间隔拍摄] 除外）。
- 当模式转盘设置为 **AUTO**、**SCN** 或 **BEAUTY** 时：当电源关闭时，设置将更改返回至默认设置（[图像质量] 除外）。

其他





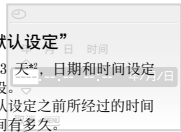
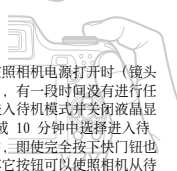
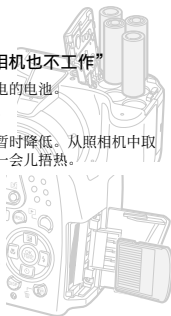
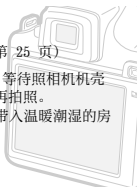









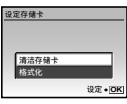











“在拍摄期间照相机内部产生噪声。”

- 即使没有对照相机进行任何操作，镜头的移动也有可能产生噪声，这是由于照相机准备好拍摄时自动聚焦功能启动的缘故。



出错信息

当在液晶显示屏上显示以下信息之一时，请检查以下事项。

出错信息	正确操作
 这张卡不能使用	插卡问题 插入新卡。
 写保护	插卡问题 使用电脑取消只读设定。
 内存已满	内部存储器问题 • 插入插卡。 • 删除不需要的图像。 ^{*1}
 存储卡已满	插卡问题 • 更换插卡。 • 删除不需要的图像。 ^{*1}
	插卡问题 • 使用   选择 [清洁存储卡]，然后按  按钮。取出插卡，用软干布擦拭触点区（第 72 页），然后再插入插卡。 • 使用   选择 [格式化]，然后按  按钮。然后使用   选择 [执行]，并按  按钮。 ^{*2}
	内部存储器问题 使用   选择 [格式化]，然后按  按钮。然后使用   选择 [执行]，并按  按钮。 ^{*2}
拍摄暂停以使相机冷却。 请稍等片刻。	操作问题 在重新开始拍摄之前先让相机冷却。
相机正在冷却，请稍等片刻。	
 没有记录任何图像	内部存储器/插卡问题 拍照之后再查看。
 该图像不能显示	所选图像有问题 在电脑上使用照片修整软件等查看图像。如果仍不能查看图像，则图像文件已损坏。
 图像不能被编辑	所选图像有问题 在电脑上使用照片修整软件等编辑图像。
 插卡盖已打开	操作问题 关上插卡盖。
 剩余电量不足	电池问题 • 插入新电池。 • 如果使用可充电电池，请对电池充电。
 未连接	连接问题 正确连接照相机和电脑或打印机。

 无纸张	打印机问题 装入纸张到打印机中。
 无油墨	打印机问题 装填油墨到打印机中。
 夹纸	打印机问题 去掉卡住的纸张。
打印机的设定已改变 ^{*3}	打印机问题 恢复到可以使用打印机的状态。
 打印机故障	打印机问题 关闭照相机和打印机，检查打印机是否有何问题，然后再开启电源。
 无法打印此图像 ^{*4}	所选图像有问题 使用电脑打印。

^{*1} 在删除重要图像之前，将其下载到电脑。

^{*2} 所有资料均将删除。

^{*3} 当打印机的纸匣被取出等时，将立即显示此信息。当在照相机上进行打印设定时，不要操作打印机。

^{*4} 本照相机可能无法打印其他照相机拍摄的图像。

拍摄提示

当您不确定如何拍摄您想要的图像时，请参阅以下信息。

聚焦



“聚焦被摄对象”

● 拍摄不在画面中央的被摄对象

在聚焦到距离与被摄对象相同的对象之后，取景并拍摄图像。

半按下快门钮（第 14 页）

AF 锁定（第 26 页）

选择将在预备决定的构图中聚焦的位置。

[区域]（第 34 页）

● 拍摄背光的被摄对象

使用 AF 补偿发光方便聚焦。

[AF 补偿发光]（第 35 页）

● 拍摄难以自动聚焦的被摄对象

在以下情况，在聚焦到与被摄对象距离相同的高对比度对象（半按下快门钮）之后，取景并拍摄图像。

低对比度的被摄对象



在画面中央出现有极其明亮的对象时

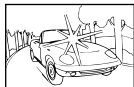

对象上没有竖线^{*1}

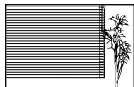

^{*1} 也可以坚持照相机取景聚焦，然后回到横持位置拍照。

对象在不同距离时



快速移动的对象

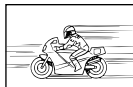

被摄对象不在画框中央



照相机晃动



“照相机不晃动拍摄图像”

- 使用 [影像防抖] (第 35 页) 拍摄图像。

即使 ISO 速度并未增加, CCD¹⁾ 可以转换为校正相机晃动。当以高变焦倍率拍摄时, 此功能也有效。

¹⁾ 拍摄装置通过镜头吸收进光并将其转换为电子信号。

- 拍摄模式设置为 S 模式或 [运动]

可实现以高快门速度拍摄, 甚至可拍摄物体的运动。

S 模式 (第 18 页)

[SCN] (第 40 页)

- 使用较高 ISO 速度拍照

如果选择高 ISO 速度, 即使在不能使用闪光灯的场所也可以高快门速度拍照。

[ISO] (第 31 页)

曝光 (亮度)



“使用合适的亮度拍照”

- 拍摄背光的被摄对象

背光的脸部被亮化。

[阴影调整] (第 22 页)

- 使用 [AF模式] (第 34 页) 的 [脸部检测] 拍摄图像

为背光的脸部获得正确曝光, 并亮化脸部。

- 使用 [测光] (第 33 页) 的 [测光] 拍摄图像
亮度与画面中央的被摄对象匹配, 且图像不受背景光线的影响。
- 使用 [强制闪光] (第 23 页) 闪光拍摄图像
背光中的拍摄物会发光。
- 拍摄白色沙滩或雪景的图像
设定模式为 [海滩或雪景]。(第 40 页)
- 使用曝光补偿拍摄图像 (第 23 页)
在观看画面的同时调节亮度拍照。通常, 拍摄白色的被摄对象 (例如雪景) 会导致图像要比实际被摄对象显得较暗。使用 [曝光补偿] 按钮向正 (+) 方向调节以表现出正确白色。
另一方面, 当拍摄黑色的被摄对象时, 可向负 (-) 方向调节。

图像颜色

WB

“拍摄原始色调的图像”

- 选择 [WB] (第 30 页) 拍摄图像

使用自动设定, 在多数情况下通常可获得最佳效果, 但对于某些被摄对象, 您应当尝试不同的设定。(对于晴天下的遮阳、自然和人工照明混合设定等情况尤其如此。)

图像质量



“拍摄更清晰的图像”

- 使用光学变焦拍摄

不要使用 [数码变焦] (第 33 页) 拍摄。

- 在低 ISO 速度下拍摄

如果在高 ISO 速度下拍照, 可能会产生杂讯 (原来图像上所没有的小色斑和色彩不均匀), 图像会显得粗糙。本相机具有 [减少噪声] (第 38 页) 功能, 但在增高 ISO 速度时, 拍摄的图像会显得比低 ISO 速度拍摄的粗糙。

[ISO] (第 31 页)

全景



“使帧平顺结合拍摄”

- 全景拍摄技巧。

以照相机为中枢转动拍照可防止图像偏移。特别是在拍摄近处对象时, 以镜头端为中枢转动可得到很好的拍摄效果。

电池



“使电池使用时间更持久”

- 因电源不断消耗将造成电池迅速耗尽, 请避免出现下文所述情况。

- 反复半按快门。
- 反复使用变焦。

- 避免使用 [随时聚焦] (第 35 页)

- 使用取景器

“切换液晶显示屏和取景器” (第 25 页)

播放/编辑提示

播放



“播放内部存储器或插卡中的图像”

- 播放内部存储器中的图像时, 请取出插卡

- “装入 xD-Picture Card™ (另售) 到照相机” (第 11 页)。
- 使用 microSD 卡/microSDHC 卡 (另售) (第 11 页)

“在高清电视机上以高图像质量查看图像”

- 使用 HDMI 电缆 (市售) 将照相机连接至电视机

- “要在电视机上播放照相机图像” (第 55 页)
- “选择通过 HDMI 电缆连接至电视机时的数码视频信号格式 [HDMI 高清]” (第 56 页)

编辑



“删除静止图像的录音”

- 当播放图像时录制静音

[🔊 (添加录音)] (第 48 页)

照相机保养

外部

- 用软布轻轻擦拭。如果照相机非常脏，用温性肥皂水浸湿软布并拧干。用该软布擦拭照相机，然后用干布擦干。如果您在海滩使用照相机，请用清水浸湿并拧干的软布。

液晶显示屏和取景器

- 用软布轻轻擦拭。

镜头

- 用市售吹刷吹掉镜头上的灰尘，然后用镜头清洁布轻轻擦拭。
 - ❗ 不要使用挥发油或酒精等强溶剂，或化学处理布。
 - ❗ 如果搁置脏的镜头，镜头可能会发霉。

存储

- 当长时间存储照相机时，请取下电池、AC 适配器和插卡，然后保存在通风良好的干爽地方。
- 定期插入电池并测试照相机功能。
 - ❗ 避免将照相机留于处理化学产品的地方，否则可能导致侵蚀。

电池使用注意事项

- 除了本照相机附带的电池以外，还可使用以下类型的电池。选择最适合的电源。

AA 碱性电池

取决于电池制造商和拍摄条件，可以拍摄的图像数可能差别较大。

AA NiMH 电池（可充电电池）

Olympus NiMH 电池是充电电池，可以重复使用，经济实惠。有关详情，请参阅充电器的使用说明书。

❗ 小心：

如果使用的电池类型不正确，可能会有爆炸的危险。请按说明处置用过的电池。“使用电池注意事项”（第 78 页）

- **不能使用以下类型的电池：**
 - 锂电池（CR-V3）/AA（R6）锰（锌碳）电池/AA（R6）氧化电池/AA（R6）锂电池
- 照相机的电源消耗根据所使用的功能而异。
- 在以下所述的情况下将持续消耗电源，导致电池很快用尽。
 - 重复使用变焦。
 - 在拍摄模式下反复半按快门钮，启动自动聚焦和数码影像防抖。
 - 将 [随时聚焦] 设为 [开]。
 - 长时间打开液晶显示屏。
 - 照相机与电脑或打印机连接。
- 电池使用时间根据电池类型、制造商、拍摄条件等而异。同样，相机可能不显示电池电量警告就关闭，或可能更快就显示电池电量警告。

使用 AC 适配器

AC 适配器可用于下载图像到电脑或长时间运行幻灯片放映等花时间的任务。

请勿将任何其他 AC 适配器用于本照相机。

在国外使用您的 AC 适配器

- 本 AC 适配器可用于范围在 100 V 到 240 V AC (50/60Hz) 的世界上大多数家用电源。但取决于您所在的国家或地区, AC 墙壁插座形状可能不同, AC 适配器可能需要插头适配器才能匹配墙壁插座。有关详情, 请咨询您本地的电器商店或旅行社。
- 不要使用旅行电压转换器, 否则可能损坏您的 AC 适配器。

使用 xD-Picture Card

插卡 (和内部存储器) 也相当于胶卷照相机中记录图像的胶卷。此外, 记录的图像 (资料) 可被删除, 并可使用电脑进行修整。插卡可从照相机中取出和进行调换, 而内部存储器则不能。使用大容量插卡能够拍摄更多图像。

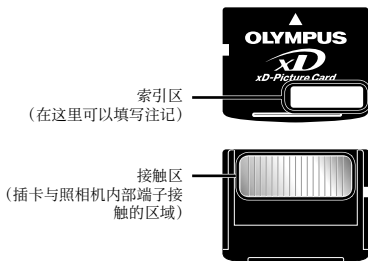

⚠ 请勿直接接触触点区域。

兼容本照相机的插卡

xD-Picture Card (16MB 至 2GB)
(TypeH/M/M+, Standard)

使用新插卡

在使用非 Olympus 插卡或使用在电脑或其他设备上作另外用途的插卡之前, 请使用 [格式化] (第 50 页) 格式化插卡。

检查图像保存位置

在拍摄和播放时, 存储器指示灯指示使用的是内部存储器还是插卡。

当前存储器指示

☑: 使用内部存储器

无: 使用插卡



⚠ 即使执行 [格式化]、单张删除、[选择删除] 或 [全部删除], 并不能完全删除插卡中的资料。当丢弃插卡时, 请将插卡破坏掉以防止泄露私人资料。

插卡读取/记录处理

当相机正在读取或写入数据时（插卡读写指示灯闪烁），切勿打开电池舱盖或插卡舱盖。否则不仅会破坏图像资料，还可能导致内部存储器或插卡无法使用。

插卡读写指示灯

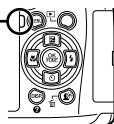

内部存储器和 xD-Picture Card 中可存储的图像数（静止图像）/连拍记录时间（动画）

静止图像

图像尺寸	压缩模式	可存储静止图像数			
		内存		使用 1 GB xD-Picture Card	
		带声音	不带声音	带声音	不带声音
12M 3968×2976	FINE	3	3	173	174
	NORM	7	7	340	343
5M 2560×1920	FINE	9	9	404	410
	NORM	17	17	770	789
3M 2048×1536	FINE	13	14	615	627
	NORM	25	26	1142	1184
2M 1600×1200	FINE	21	22	954	984
	NORM	38	41	1728	1827
1M 1280×960	FINE	31	32	1390	1453
	NORM	53	57	2369	2558
VGA 640×480	FINE	110	130	4920	5814
	NORM	179	239	7995	10660
L-16:9 3968×2232	FINE	5	5	230	231
	NORM	10	10	447	453
S-16:9 1920×1080	FINE	20	20	900	927
	NORM	35	37	1599	1683

动画

图像尺寸	流畅度	连拍记录时间			
		内存		使用 1 GB xD-Picture Card	
		带声音	不带声音	带声音	不带声音
VGA 640×480	30F	12 秒	12 秒	9 分 25 秒*	9 分 28 秒*
	15F	25 秒	25 秒	18 分 44 秒	18 分 56 秒
QVGA 320×240	30F	34 秒	34 秒	25 分 26 秒	25 分 49 秒
	15F	1 分 7 秒	1 分 9 秒	50 分 7 秒	51 分 38 秒

无论插卡容量多大，录制单个动画的最大文件大小都为 2 GB。

* 使用 TypeM 或 Standard xD-Picture Card 时，最长 40 秒。

增加可以拍摄的图像数

删除不需要的图像，或者连接照相机到电脑或其他设备以保存图像，然后删除内部存储器或插卡中的图像。

单张删除（第 16 页）、[选择删除]（第 49 页）、[全部删除]（第 49 页）、[格式化]（第 50 页）

使用 microSD 附件

- ❗ 请勿将附件用于不支持 microSD 附件的 Olympus 数码相机, 以及其他品牌的数码相机、电脑、打印机和其他支持 xD-Picture Card 的设备。否则不仅可能破坏拍摄的图像, 还可能导致设备故障。
- ❗ 如果无法取出 microSD 卡, 请不要用力过度。请与授权的经销商/维修中心联系。

兼容本照相机的插卡

microSD 卡
microSDHC 卡

- ❗ 要获得测试合格 microSD 卡的清单, 请访问我们的网站 (<http://www.olympus.com/>)。

发送图像

您可以使用照相机附带的 USB 电缆将图像发送到电脑或支持PictBridge的打印机。要发送资料到其他设备, 请从照相机拔下附件并使用市售的 microSD 卡适配器。

操作注意事项

不要触摸附件或 microSD 卡的接触区。否则可能导致图像读取失败。当发现接触区有指印或污渍时, 请用软干布擦拭该区域。

使用 Olympus 无线 RC 闪光灯系统拍照

当使用兼容 Olympus 无线 RC 闪光灯系统的闪光灯时, 您可以用无线闪光灯拍照。这允许使用兼容本系统的多个闪光灯进行多重闪光拍摄。相机内置的闪光灯用于在相机和闪光灯之前通讯。

- ❗ 有关无线闪光灯操作的详情, 请参阅特殊外部闪光灯的使用说明书。

1 根据以下指南设置无线闪光灯。

无线闪光灯设置范围指南

- ❗ 设置范围根据周围环境而不同。

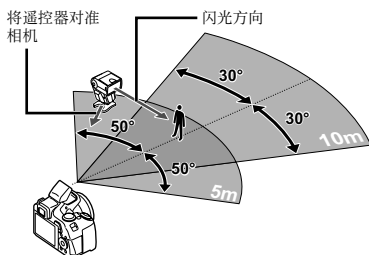

2 打开无线闪光灯。





3 使用无线闪光灯上的 MODE 按钮设为 RC 模式, 并进行通道和组设定。

- 组设为 A。(B 和 C 设定无效。)

4 打开相机, 按下 钮, 启用内置闪光灯。

5 设定相机上的 [闪光选择] (第 36 页) 为 [RC], 并设定通道 (CH1 至 CH4) 为与无线闪光灯相同的设定。

6 选择闪光模式。

- ❗ 使用闪光灯 (第 22 页)
- ❗ 选择 [ RC] 时, [ 防红眼闪光]、
[ 防红眼强制闪光] 和 [ 红眼 SLOW] 不可用。

7 请试拍一张以检查闪光灯工作情况和拍摄的图像。

- ❗ 在拍照之前，请务必检查相机和无线闪光灯的充电情况。
- ❗ 虽然对无线闪光灯设置数目没有限制，但建议使用最多3个以避免因互相干扰导致功能失常。
- ❗ 当相机闪光灯设为 [⚡RC] 时，相机内置闪光灯用来与无线闪光灯进行通讯。不能用来拍照。
- ❗ 当相机闪光灯设为 [SLOW2 SLOW2] 时使用无线闪光灯，请将快门速度设为4秒以下。否则将不能正确拍摄图像。

安全事项

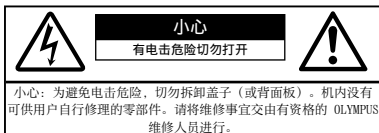

- ⚠ 危险 围在三角形中的感叹号提醒您，这是随本产品提供的文档中的重要操作和维护指示。若不留心此符号下给出的信息而使用本产品，可能导致严重伤害或死亡。
- ⚠ 警告 若不留心此符号下给出的信息而使用本产品，可能导致伤害或死亡。
- ⚠ 小心 若不留心此符号下给出的信息而使用本产品，可能导致轻微的人身伤害、设备损坏或丢失有价值资料。

警告！
为避免火灾或电击危险，切勿将本产品分解、暴露在水中或在湿度很高的环境中使用。

一般注意事项

- 阅读所有说明书** — 使用本产品前，请阅读所有使用说明书。请妥善保存所有说明书和文档以备将来查阅。
- 清洁** — 在清洁前，必须从墙上插座上断开本产品。请只使用湿布进行清洁。切勿使用任何类型的液体清洁剂、喷雾清洁剂或有机溶液进行清洁。
- 附件** — 为了您的安全并避免损坏本产品，请只使用 Olympus 推荐的附件。
- 水和潮气** — 有关具有全天候设计的产品的注意事项，请参阅防水特性章节。
- 位置** — 为防止本产品受到损伤，请将其牢靠地安置在稳固的三脚架、台座或支架上。
- 电源** — 只将本产品连到产品标签上标明的电源上。
- 闪电** — 当使用 AC 适配器时，如遇雷雨，请立即将其从插座上拔下。
- 异物** — 为避免人身伤害，切勿把金属物体插入机内。
- 热量** — 不要在热源：如散热器、热风机、炉子或任何类型的发热设备、装置、包括功率放大器附近使用、存放本产品。

使用照相机

警告

- 请勿在易燃易爆气体附近使用照相机。
- 请勿近距离对人（婴儿、小孩等）使用闪光灯与 LED。
 - 必须离被摄对象的脸部至少 1 m。距离被摄对象的眼睛太近发射闪光可导致视觉片刻失明。
- 勿让小孩和婴儿接触照相机。
 - 使用和存放照相机时，始终勿让小孩和婴儿拿到，以防止发生下列可导致严重伤害的危险情况：
 - 被照相机背带缠绕，导致窒息。
 - 意外吞食电池、插卡或其他小部件。
 - 意外朝自己或朝其他小孩眼睛发射闪光。
 - 意外被照相机运动部件伤害。
- 请勿用照相机看太阳或强光。
- 请勿在多尘或潮湿的地方使用或存放照相机。
- 发射闪光时请勿用手遮住闪光灯。
- 除 microSD 卡外，切勿插入其它任何东西。此款 microSD 附件无法插入其他类型的卡。
- 除了 xD-Picture Card 或 microSD 附件外，切勿将其它任何东西插入相机。
如果您误插入了其它卡，例如 microSD 卡，切勿用力取出。请与取得授权的经销商/维修中心联系。

小心

- 如果您注意到照相机周围有任何不寻常的气味、噪声或烟雾，请立即停止使用它。
 - 切勿赤手取出电池，这可引起火灾或烫伤您的手。
- 切勿用湿手拿起或操作本照相机。
- 请勿将照相机留在会有极高温度的地方。
 - 否则可导致部件受损，在某些情况下还可导致照相机着火。被盖住（如毯子）时，请勿使用充电器或 AC 转接器。否则可导致过热，引起火灾。
- 小心使用照相机，避免受到低温烫伤。
 - 当照相机包含金属部件时，过热可导致低温烫伤。小心以下情况：
 - 长时间使用时，照相机会变热。如果您在此状态持拿照相机，可能导致低温烫伤。
 - 在极冷温度环境的地方，照相机机身的温度可能低于环境温度。如果可能，在寒冷温度下使用照相机时戴上手套。
- 小心背带。
 - 当您携带照相机时，请小心背带。它很容易被杂物夹住而导致严重损坏。

使用电池注意事项

请遵循以下重要指南，防止电池漏液、过热、燃烧、爆炸，或导致电击或烫伤。

⚠ 危险

- 请仅使用 Olympus 品牌的 NiMH 电池和配套的充电器。
- 切勿加热或焚烧电池。
- 在携带或存放电池时要防备电池接触任何金属物件，如珠宝、别针、拉链等。
- 切勿将电池存放在会受到阳光直接照射的地方，或会受到高温辐射的闷热车辆中、热源附近等。
- 为防止导致电池漏液或损坏其端子，请小心遵循使用电池的所有说明。切勿尝试分解电池或用任何方法修改它，如焊接等。
- 如果电池液进入您的眼睛，请立即用清水冲洗眼睛，并立即寻求医治。
- 始终将电池存放在小孩够不着的地方。如果小孩意外吞食了电池，请立即寻求医治。

⚠ 警告

- 始终保持电池干燥。
- 为防止电池漏液、过热或导致火灾或爆炸，请仅使用推荐用于本产品的电池。
- 切勿混合电池（新旧电池、充电和未充电的电池、不同厂家或容量的电池等）。
- 切勿对碱性电池、锂电池或 CR-V3 锂电池组充电。
- 按操作说明书中所述，小心插入电池。
- 不要使用电池体没有覆盖绝缘层或绝缘层已被损坏的电池，因为这可能引起液体泄漏、火灾或受伤。

⚠ 小心

- 请勿在使用照相机后立即取出电池。长时间使用后电池可能会变热。
- 长时间存放照相机之前，从其取出电池。

下列 AA (R6) 电池不能使用。

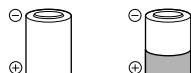

电池体只有部分或完全没有被绝缘层覆盖。



电池的 \ominus 极凸起，但未被绝缘层覆盖。

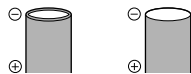

电池的 \ominus 极是平坦的，没有被绝缘层完全覆盖。（即使 \ominus 极被部分覆盖，这样的电池也不能用。）

- 如果 NiMH 电池未在指定时间内充好电，请停止充电并不再使用。
- 如果电池有裂痕或破损，请勿使用它。
- 如果在操作中电池漏液、变色或变形，或有其他形式异常，请停止使用照相机。
- 如果电池液弄到您的衣服或皮肤上，请立即脱下衣服并用干净冷水冲洗沾到部位。如果电解液烧伤皮肤，请立即寻求医治。
- 切勿让电池受到强烈冲击或持续振动。

小心使用环境

- 为保护本产品中包含的高精技术部件，切勿将照相机留置于下列地方，无论是使用中或存放：
 - 温度和/或湿度高或会起剧烈变化的地方。直射阳光下、沙滩上、锁住的汽车中，或靠近其他热源（火炉、散热器等）或增湿器。
 - 在多沙或多生的环境中。
 - 接近易燃物品或爆炸物。
 - 在潮湿地方，如浴室或雨中。使用防风雨设计的产品时，也请阅读其说明书。
 - 在易受强烈振动的地方。
- 切勿掉落照相机，或让其经受剧烈冲击或振动。
- 安装在三脚架上时，请使用三脚架头调整照相机位置。请勿扭动照相机。
- 请勿接触照相机的电气触点。
- 放置时，请勿将照相机直接朝向太阳。否则可导致镜头或快门帘损坏、色彩故障、CCD 上产生幻影，或可能引起火灾。
- 请勿用力推拉镜头。
- 长时间存放照相机之前，请取出电池。选择凉爽干燥的地方存放，以防止照相机内部湿气凝结或起雾。存放后，打开照相机电源并按下快门键测试，确保其操作正常。
- 请始终遵循本照相机说明书中所述的操作环境限制。

使用电池注意事项

- Olympus NiMH 电池（在某些地区附送）只用于 Olympus 数码相机。切勿把这些电池用于其他设备。
- 在第一次使用 NiMH 电池（在某些地区附送）前或已经使用很长时间后，务必对其充电。
- 务必将电池（在某些地区附送）成对（2 或 4 节）一起充电。
- 除非绝对需要，不要使用碱性电池。在某些情况下，碱性电池的寿命比 NiMH 电池要短。碱性电池的性能有限，特别在低温条件下。我们推荐使用 NiMH 电池。
- 本照相机不能使用 AA 锰（锌-碳）电池。
- 当在低温下用电池操作照相机时，试着尽可能使照相机和备用的电池保持温暖。电池在低温下性能下降，当回到室温时又恢复正常。
- 推荐的 NiMH 电池温度范围：

操作 0°C 到 40°C
充电 0°C 到 40°C
存放 -20°C 到 30°C
- 在这些范围以外使用、充电、或存放电池可能缩短电池寿命或影响电池性能。长期存放照相机之前，务必取出电池。
- 在使用 NiMH 或 NiCd 电池前，务必阅读提供的说明书。
- 可以拍摄的照片数目取决于拍摄条件或电池。
- 在进行长途旅行之前，特别在出国之前，请购买足够数量的电池。旅途中可能买不到推荐的电池。
- 为保护我们这个星球的资源，请循环使用电池。当您丢弃废旧电池时，请确保将其端子覆盖，并一贯遵守当地的法律和规章。

液晶显示屏

- 请勿用力按液晶显示屏，否则图像可能变得模糊，导致显示模式故障或液晶显示屏损坏。
- 液晶显示屏的顶部/底部可能出现光带，但这不是故障。
- 在照相机中对角地观看被摄对象时，其边缘在液晶显示屏上可能出现锯齿状。这不是故障，在播放模式下将较不明显。
- 在低温的地方，液晶显示屏可能要花很长时间开启，或者其色彩可能暂时改变。在极其寒冷地方使用照相机时，最好偶尔将它放到温暖的地方。因低温而使效果变差的液晶显示屏将在正常温度下恢复。
- 液晶显示屏采用高精密技术制造。但在液晶显示屏上可能经常出现黑色斑点或明亮斑点。由于其特性或您观看液晶显示屏的角度，斑点在色彩和亮度上可能不均匀。这不是照相机的故障。

法律和其他注意事项

- Olympus 公司对于合法使用条件下，因不适当应用本产品而预料会出现的任何损害或受益，或任何第三方的请求不作任何说明和保证。
- Olympus 公司对于合法使用条件下，因删除图像数据而引起的任何损害或受益不作任何说明和保证。

不承担任何责任的声明

- Olympus 公司未对此书面材料或软件所含或涉及的（明示或暗示的）内容作任何说明或保证。而且在任何情况下：对任何适销或适合特别目的的暗示保证，因使用或不使用此书面材料或软件或设备而造成的任何必然、偶然或间接损害（包括但不限于商业盈利之损失、营业中断及商业信息之损失）概不负责。某些国家不允许对必然或偶然损害的保证作为例外或进行限制，所以上述限制可能不适用于您。
- Olympus 公司保留本说明书的所有权力。

警告

未经授权翻拍或使用具备版权之材料可能违反相关的版权法。Olympus 公司对任何侵犯版权所有权益之未经授权者的翻拍、使用及其他行为概不负责。

版权须知

版权所有。事先未经 Olympus 公司书面许可，不得以任何形式或手段（电子或机械形式，包括翻拍、录制或使用任何类型的信息存储和检索系统）复制或/或使用这些书面材料或软件的任何部分。Olympus 公司对这些书面材料或软件中所含信息的使用或因此而造成的损害概不负责。Olympus 公司有权改变这些书面材料或软件的特征及内容。恕不征求意见或事先通告。

保证条款

- 1 由购买日期起计一年内，产品如有故障，并经证实属正常使用下发生者（符合说明书所提供的使用及操作守则），本公司将免费给予修理。如需保修服务，用户请携同该产品及保用卡，在保修期之一年内，到任何一间认可的奥林巴斯服务站均可。
- 2 用户须自行负责将该产品运抵各认可的奥林巴斯服务站。
- 3 在下列情况，此保证卡将会自动失效，而用户须缴付合理费用：
 - a. 因操作不当出现的故障（诸如执行了手册中“安全注意事项”或其他部分中未提及的操作等。）
 - b. 由于曾被非奥林巴斯技术员维修、改装、或清洁所造成之故障。
 - c. 由于运输意外、跌落、震荡等所造成之故障或损坏。
 - d. 由于火灾、地震、泛滥、雷电等其他自然灾害、环境污染、不当电压等所造成之故障或损坏。
 - e. 由于储存疏忽或不当（即把产品存放在高温、高湿、邻近驱虫剂如苯或其他有害毒品等地方），及保养不当等等所造成之故障。
 - f. 由于电池损耗等所造成之故障。
 - g. 由于产品内部沾有沙粒或泥泞等所造成之故障。
 - h. 由于此保证卡没有和产品同时出示。
 - i. 保证卡的资料曾被更改，如购买日期、用户姓名、购买商号名称及机体编号等。
 - j. 购机时的正规销售专用发票没有跟此保证卡同时出示。
- 4 此保证卡所提供之服务并不包括产品以外的附件，如皮套、肩带、镜头盖、电池等项目。
- 5 根据此保证条款，奥林巴斯公司所须承担的责任只限于产品的维修，至于任何由于产品损坏而直接或间接引起之损失；或任何由于胶卷、镜头盖及其他附件等，配合产品使用时所引起之损失；又或任何由于维修延误所引起之损失等等，本公司概不负责。

注意：

- 1 此保证条款与用户的法定权利互不抵触。
- 2 阁下如对此保证条款有任何疑问，请致电与说明书上各认可的奥林巴斯服务站联系。

维修保修服务注意事项

- 1 收取本保证卡，请确认销售店名称和购买日期等记载事项。如出现记载事项错误，请携带本保证卡及购买时的票据或收据到销售店查询。
 - 2 请妥善保存此保证卡，本公司将不会给予补发。
 - 3 用户如在购买产品的国家内提出任何维修服务要求时，一切将以当地的奥林巴斯代理商所发之保证卡的条款为依据。如该地的奥林巴斯代理商并没有发出其专用的保证卡，又或是用户不在购买产品的国家内垂询服务时，国际保证卡的条款即可生效。
 - 4 如适用，此保证卡是国际通用的。所有列印在此保证卡内的各奥林巴斯服务站都非常乐意为您效劳。阁下所选购的奥林巴斯产品可享有国际保修服务。印有“w”字样的各销售服务中心，将由购买日期起计一年的保修期内提供维修服务予用户。
- * 请参阅附录内各认可的奥林巴斯国际维修服务网络。

保证免责声明

对于本书面材料或软件的内容或相关内容，不管是明确的还是暗示的，奥林巴斯公司均不负责解释和提供保证。同时，对因为使用或不能使用这些书面材料或软件而造成任何必然的、伴随的或间接的损害（包括但不限于商务利益损失，商务影响和商务信息丢失），以及对特定目的的市场性或适宜性不负责解释和提供保证。一些国家不允许免除和限制对这些必然的或附带的损害所负的责任，所以上述的免责声明可能不适用于您。

商标

- IBM 为国际商业机器公司的注册商标。
- Microsoft 和 Windows 为微软公司的注册商标。
- Macintosh 为苹果公司的商标。
- xD-Picture Card™ 为商标。
- microSD 是 SD Association 的商标。
- 其他所有各公司及产品的名称均为相应业主的注册商标和/或商标。
- 本说明书中所引用的照相机文件系统标准为日本电子及信息技术工业协会 (JEITA) 制定的“照相机文件系统设计规则 (DCF)”标准。

HDMI、HDMI 标志和 High-Definition Multimedia Interface 是 HDMI Licensing, LLC 的商标或注册商标。



根据中华人民共和国 [电子信息产品污染控制管理办法] 需显示的内容

环保使用期限	部件名称		有毒、有害物质或元素					
			铅 (Pb)	汞 (Hg)	镉 (Cd)	六价铬 (Cr ⁶⁺)	多溴联苯 (PBB)	多溴二苯醚 (PBDE)
	照相机主机	机体外壳	X	○	○	○	○	○
		电子组装配件	X	○	○	○	○	○
		内部结构配件	X	○	○	○	○	○
	充电器 (AC适配器)、 线缆类		X	○	○	○	○	○
	电池		X	○	○	○	○	○
	CD-ROM		○	○	○	○	○	○
<p>※备注</p> <p>环保使用期限：该标志是根据中华人民共和国 [电子信息产品污染控制管理办法] 及 [电子信息产品环保使用期限通则] 的有关规定制定的销售类电子信息产品的环保使用期限。</p> <p>○：表示该有毒有害物质在该部件所有均质材料中的含量均在 SJ/T11363-2006 标准规定的限量要求以下。</p> <p>X：表示该有毒有害物质至少在该部件的某一均质材料中的含量超出 SJ/T11363-2006 标准规定的限量要求。</p> <p>本产品中含有的有毒有害物质或元素的部件皆因全球技术发展水平限制而无法实现有毒有害物质或元素的替代。</p>								

规格

照相机

产品类型	: 数码照相机 (供拍摄和显示)
记录方式	
静止图像	: 数码记录, JPEG (符合照相机文件系统设计规则 (DCF))
适用标准	: Exif 2.2、数码打印预约格式 (DPOF)、PRINT Image Matching III、PictBridge
静止图像的声音	: Wave 格式
动画	: AVI Motion JPEG
存储器	: 内存 xD-Picture Card (16 MB - 2 GB) (TypeH/M/M+, Standard) microSD 卡/microSDHC 卡 (当使用带 microSD 附件时)
有效像素数	: 12,000,000 像素
摄影元件	: 1/2.33" CCD (原色过滤元件), 12,470,000 像素 (总数)
镜头	: Olympus 镜头 4.6 至 119.6 mm, f2.8 至 5.0 (相当于 35 mm 照相机的 26 至 676 mm 镜头)
测光方式	: 数码 EPS 测光, 点测光, 中央重点测光
快门速度	: 15 到 1/2000 秒 (bulb 过程中: 最多 8分钟)
光圈	: F2.8 至 F8.0
拍摄范围	: 0.1 m 至 ∞ (W) 1.7 m 至 ∞ (T) (正常/微距模式) 0.01 m 至 ∞ (超级微距模式)
液晶显示屏	: 2.7" TFT 彩色液晶显示屏, 230,000 点
接口	: DC-IN 接口, 多功能接口 (USB 接口, A/V OUT 接口), HDMI 迷你接口
自动日历功能	: 2000 至 2099
工作环境	
温度	: 0°C 至 40°C (工作) / -20°C 至 60°C (存放)
湿度	: 30% 至 90% (工作) / 10% 至 90% (存放)
电源	: AA 碱性电池/NiMH 电池 (四节) 或 Olympus AC 转接器
尺寸	: 110.1 mm (宽) × 89.7 mm (高) × 91.0 mm (厚) (不包括突出部分)
重量	: 435 g 不包括电池和插卡

microSD 附件

产品类型	: microSD 附件
使用环境	
温度	: -10°C 至 40°C (工作) / -20°C 至 65°C (存放)
湿度	: 不超过 95% (工作) / 不超过 85% (存放)
尺寸	: 25.0 mm (宽) × 20.3 mm (高) × 1.7 mm (厚) (凸柄: 2.2 mm)
重量	: 约 0.9 g

设计和规格如有变更, 恕不另行通知。

部件名称 6

 RC 36, 74

 音量 51

 闪光选择 36

SCN (场景) 17, 40

1 张拍摄  32

A

AC 适配器 72

AF 锁定 **[AEL]** 26

AF 对象标志 14, 26, 34

AF 连续拍摄 **[AF]** 32

AF 补偿发光 35

AF 模式 34

AF 锁定 **[AFL]** 26

AV 电缆 2, 55

B

BEAUTY 19

BGM (幻灯片放映) 44

BKT 32

白平衡锁定  30

半按快门 14

包围拍摄 32

保护 **[Om]** 48

背带 2, 10

备份 50

编辑 45

变焦 21, 33

标准设定 58

播放模式  5, 15

不闪光  23

C

裁剪  45

裁剪 (PictBridge) 60

彩度 **RGB** 38

菜单色彩 51

菜单显示 52

菜单指南 3

操作声音 51

测光 33

插卡 11, 50, 72

超级微距模式 **SM** 24

程序模式 **P** 17

出错信息 67

从属闪光控制 36

D

DPOF 61

DRIVE 32

打印全部图像 59

打印数  60

打印预约  49

打印预约 59, 61

待机时间 57

单张打印预约  61

单张删除 16

点 34

点测光  33

电池 10, 71

调节白平衡 **[WB]** 37

顶层菜单 4, 5

动画编辑 47

动体预测 AF  35

对比度  38

对静止图像添加声音  48

多云天  30

多重打印 59

E

ESP 33

F

FUNC (功能) 菜单 26

G

改变尺寸  45

高 ISO 自动 31

高速连拍 1/2  32

格式化 50

光圈优先模式 **A** 18

光圈值 17, 18, 19

光学变焦 21

H

HDMI 高清	56
红眼修正	44
红眼减轻强制闪光 	23
红眼减轻闪光 	23
幻灯片放映 	44
获取	47

I

iESP	34
ISO	31

J

机内组合1/2	42
记录浏览	52
间隔拍摄 	39
减少噪声 	38
简单打印	58
建立索引	47
近景视图 	27
微距模式 	24
微距拍摄	24
精细 FINE	29, 73
精细变焦	33
警告声音 	51
静音模式 	57
聚焦	14, 68
聚焦模式	34

K

可存储静止图像数	73
快门声音	51
快门速度	17, 18, 19
快门优先模式 S	18

L

LV扩张	52
类型	44
连读播放	28
连拍 	32
连拍记录时间	73
脸部对焦	46
脸部识别	34
脸部完美修正	45
亮丽肤色	45

浏览菜单	48
流畅度	29, 73

M

m/ft	57
microSD	11, 74
慢同步  · 	23
慢同步/红眼减轻闪光 	23

N

NATURAL	37
NTSC	55
内部	36
内存	72

O

OLYMPUS Master 2	64
Olympus无线RC闪光系统	74

P

PAL	55
PC	64
PictBridge	58
PW ON 设定	51
拍摄菜单	29
拍摄带声音的短片 	39
拍摄动画 	20
拍摄静止图像时录音 	37
拍摄模式	4
普通 NORM	29, 73
曝光	23
曝光修正 	23

Q

强制闪光 	23
清晰度 	37
晴天 	30
区域	34
全部删除	49
全部图像索引	59
全部预约 	62
全景	42
全景播放	28

R

日历合成	46
日历视图	27
日期和时间 	12, 54

S

色彩编辑	46
删除	49
闪光补正 	36
闪光选择 	22
闪烁的眼睛	45
设定我的模式 My1/2/3/4	56
生动的眼睛	45
声音设定	51
手动模式 M	19
数码变焦	33
双时设定 	54
睡眠模式	57, 66
随时聚焦	35
索引播放	48
索引视图	27

T

图像尺寸	29, 73
图像旋转 	48
图像质量	29

U

USB 电缆	2, 58, 64
--------	-----------

V

VIDEO输出	55
VIVID	37

W

WB	30
完美修复	44
完全按下	15
文件名	53, 60
钨灯 	30

X

xD-Picture Card	11, 72
现在的设定 (设定我的模式)	56
像素映射	53
信息显示	25, 27
选择删除	49
选择语言 	13, 50

Y

压缩模式	29, 73
液晶显示屏亮度调节 	54
已播放时间	16
阴影调整	44
阴影调整技术 	22
荧光灯 1/2/3   	30
影像防抖 	35
影像模式	37
用户自定义按钮	26, 57
用户自定义打印	59
预设 (WB)	30
预先拍摄 	32

Z

在电脑内合成	42
在电视机上播放	55
照片旋转设定	54
整体修正 (完美修复)	44
直方图 	27, 56
直接表示 (直方图)	56
直接打印	58
中央重点测光 	33
重设	43
重设 (设定我的模式)	56
转换镜头 	39
自动 (全自动) AUTO	14
自动 (ISO)	31
自动 (白平衡) WB AUTO	30
自动聚焦	68
自动闪光	23
自拍定时器 	24
总拍摄时间	16

OLYMPUS®

<http://www.olympus.com/>

OLYMPUS IMAGING CORP.

Shinjuku Monolith, 3-1 Nishi-Shinjuku 2-chome, Shinjuku-ku, Tokyo, Japan

奥林巴斯(上海)映像销售有限公司

主页: <http://www.olympus.com.cn>

客户服务中心:

北京: 北京市朝阳区建国门外大街甲12号新华保险大厦12层1212室

电话: 010-85180009 传真: 010-65693356 邮编: 100022

上海: 上海市徐汇区淮海中路1010号嘉华中心4506

电话: 021-51706300 传真: 021-51706306 邮编: 200031

广州: 广州市环市东路403号广州国际电子大厦1605-1608室

电话: 020-61227111 传真: 020-61227120 邮编: 510095

成都: 成都市锦江区红星路3段16号正熙国际大厦24楼2408室

电话: 028-86669700 传真: 028-86662225 邮编: 610016

热线咨询电话: 400-650-0303

奥林巴斯香港中國有限公司

香港九龙旺角亚皆老街8号朗豪坊办公大楼43楼

电话: (852) 2481-7812 传真: (852) 2730-7976