



SanDisk Sansa™ e200



用户指南

目录

安全说明	5
简介	5
包装内容物	7
开始	8
功能概览	8
音乐屏幕功能	9
播放屏幕功能	9
锂离子电池充电	10
电池电量指示器	11
电池更换	11
电池警告	11
锁定开关	11
最低系统需求	12
连接与传送	12
连接至计算机	12
Sansa 媒体转换器	13
支持的导入媒体类型	14
传送照片和视频	14
传送音乐	15
删除文件	15
同步文件	15
从计算机中安全移除 Sansa e200	15
基本使用	16
打开电源	16
使用旋钮	16
主菜单	17
使用导航按钮	18
使用子菜单按钮	18
关闭电源	18
音乐模式	19
音乐 / 语音 / FM 播放	19

设置重复播放模式	19
设置随机播放模式	20
设置音乐 EQ	20
添加歌曲至播放列表	21
从播放列表中删除歌曲	22
扫描歌曲	23
分级歌曲	24
照片模式	24
查看照片	24
幻灯片放映	25
幻灯片放映选项	26
视频模式	29
播放视频	29
FM 收音机模式	29
FM 收音机 (FM Radio)	29
FM 预置电台	30
录音模式	31
语音录制	31
FM 收音机广播录音	32
设置模式	34
设置背光	34
设置语言	35
设置日期和时间	35
设置亮度	36
重设为初始设置	36
设备信息	36
设置自动关机	37
设置 USB 模式	37
重设设备	38
提示、常见问题解答和疑难解答	38
服务与保修信息	40
获得技术支持	40

了解更多信息.....	40
您的 1 年 SanDisk 有限担保.....	41
最终用户许可协议.....	43

安全说明

1. 在使用 Sansa 之前，请先仔细阅读安全说明。
2. 请详阅本手册，以确保正确使用。
3. 请保留本用户指南，以供将来参考。
4. 在驾驶汽车、骑自行车或操作任何其它机动车辆时，切勿使用耳机。这可能造成交通危险，在某些地区还可能违法。当您一边走路或从事其它活动，一边用耳机以高音量收听音乐时，也会带来危险。您应特别谨慎小心，切勿在存在潜在危险的情况下使用耳机。
5. 避免以高音量使用耳机。听力专家建议，避免长时间连续以高音量收听音乐。请将音量保持在适中水平，使您能够清楚地听到外界的声音，且需顾及您周围的人。
6. 让您的播放器远离水池、水体、浴缸、淋浴、雨水及其它潮湿环境。任何电子设备都可以因为潮湿而发生触电。
7. 请遵循以下提示，以确保您的播放器能长期正常工作：
 - 请使用擦拭眼镜用的无绒毛软布来清洁您的播放器。
 - 请勿让幼儿在无监督情况下使用您的播放器。
 - 切勿将任何连接器强行插入您的播放器或计算机的端口。连接之前，应确保连接器的形状和大小相同。

简介

祝贺您购买 **SanDisk Sansa™ e200**。

Sansa e200 是高性能便携式数字音频 / 视频播放器，并配备有内置 FM 收音机和录音机。Sansa e200 让用户能够播放 MP3、WMA 和安全 WMA 音

频文件。它还能播放和显示通过 Sansa 媒体转换器 (Media Converter) 传送至播放器中的视频和照片文件。你可收听 FM 收音机广播，并对语音和 FM 收音机广播进行录音。

The Sansa e200 可提供优异的播放音质，并支持 Microsoft PlaysForSure 订购音乐。SanDisk 媒体转换器 (Media Converter) 支持大多数影像格式，让您能够尽情享受照片和个人视频的乐趣。

Sansa e200 提供以下容量：

2GB (e250)、4GB (e260)、6GB (e270)

		2GB	4GB	6GB
MP3	音乐内容小时数	32	64	96
	歌曲数	500	1000	1500

请注意：近似值按照 128 kbps 的 4 分钟 MP3 歌曲 (3,932,160 字节 / 首) 计算

1 megabyte (MB) = 1 兆字节；1 gigabyte (GB) = 1 千兆字节。部分存储容量为专用功能，非全部数据存储可用。

功能：

- **数字音频播放器** – 支持 MP3、WMA 和安全 WMA 音频文件。其它文件类型需转换为这些格式。
- **视频播放器** – 支持通过随附的媒体转换器 (Media Converter) 软件译码并传送至本设备的视频文件。
- **照片浏览器** – 支持通过随附的媒体转换器 (Media Converter) 软件译码并传送至本设备的照片文件。

- **FM 收音机** – 包括集成 FM 收音机，用于收听实况广播的 FM 电台。
- **录音机** – 带有内置麦克风，支持录音功能。
- **FM 收音机节目录音** – 提供 FM 录音文件的同步录音功能。
- **EQ 效果** – 您可选择一种均衡器 (EQ) 模式，以按照您的个人喜好享受音乐体验。
- **micro SD 插槽** – 支持来自外部 micro SD 卡的读写。
- **内存储器** – 允许用户在内存储器中储存数据

包装内容物

请打开 **Sansa e200** 的包装，核对是否包括以下物品。

- 耳机
- USB 2.0 传输线
- 驱动盘（包含用户手册）
- 快速入门指南
- 旅行袋
- 挂绳

开始

功能概览

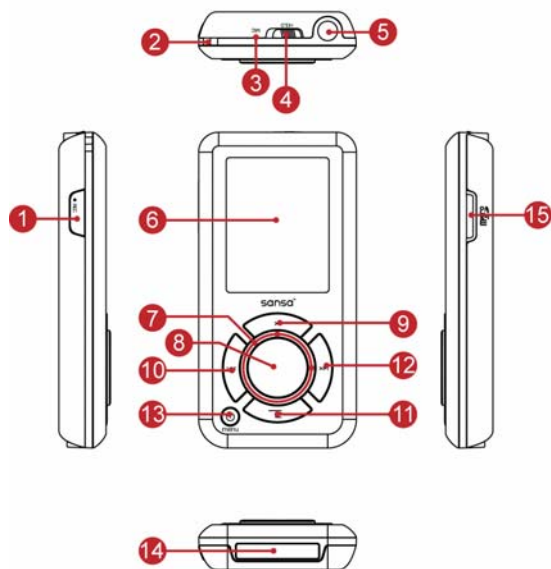

- | | |
|------------------|---------------------|
| 1. 录音 | 录音按钮。 |
| 2. 挂绳孔眼 | 挂绳连接处。 |
| 3. MIC | 内置麦克风。 |
| 4. 锁定 | 滑动以锁定（显示橙色） / 解锁控制。 |
| 5. 耳机插孔 | 在此连接耳机，以收听播放器。 |
| 6. 显示窗口 | 在此阅读状态和信息。 |
| 7. 旋钮 | 选择菜单项目或调节音量。 |
| 8. 选择按钮 | 按此按钮选择项目。 |
| 9. 上 / 暂停 / 恢复 | 按此按钮上移一个项目、暂停或恢复。 |
| 10. 左 / 上一首 / 快退 | 按此按钮返回前一曲目、快退或左移。 |

11. **下 / 子菜单** 按此按钮下移或转至选项菜单。
12. **右 / 快进** 按此按钮前进至下一曲目、快进或右移。
13. **电源 / 菜单 / 重设** 按此按钮可切换电源开 / 关或进入菜单，或者按住 8 秒以重启。
14. **插座连接器端口** 在此插入插座连接器电缆。
15. **micro SD 卡插槽** 可插入 micro SD、SanDisk TrustedFlash™ 和 gruvi™ 内容卡，以增加储存容量。

音乐屏幕功能

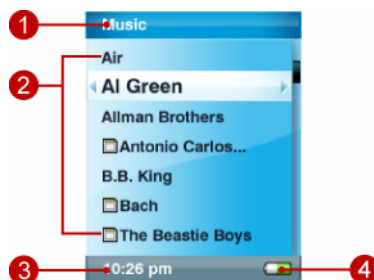

1. **菜单标题** 显示当前菜单的标题。
2. **项目** 显示供选择的项目。
3. **时间** 指示当前时间。
4. **电池** 指示电池充电状态。

播放屏幕功能



- | | |
|-----------------|-----------------|
| 1. 曲目编号 | 显示目前曲目编号和总曲目数。 |
| 2. 艺术家姓名 | 显示目前播放曲目的艺术家姓名。 |
| 3. 歌曲名称 | 显示目前播放曲目的歌曲名称。 |
| 4. 曲目计时器 | 显示目前播放曲目的计时器。 |
| 5. 时钟 | 显示目前时间。 |
| 6. 重复播放 | 表示启用重复播放功能。 |
| 7. 唱片集名称 | 显示目前播放文件的唱片集名称。 |
| 8. 播放 / 暂停 / 停止 | 显示音乐或语音文件的播放状态。 |
| 9. 曲目长度 | 显示目前播放文件的长度。 |
| 10. 电池 | 指示电池状态。 |

锂离子电池充电

Sansa e200 随附可更换的锂离子充电电池。首次使用设备时，务必请将锂离子电池完全充满电。请遵循以下步骤说明：

1. 将较小的 USB 电缆连接器连接至计算机的 USB 端口，然后将较大的一端插入 Sansa e200 插座连接器。计算机的 USB 端口必须已通电，才能对电池充电。
2. 若要停止充电，请断开电缆连接。

锂离子电池充电 70% 将需 2.5 小时，完全充满约需 3.5 小时。建议您在

首次使用之前将 Sansa e200 完全充满电。

请注意：某些低功率 USB 端口可能无法提供足够的充电功率。还需注意，可充电电池的充电循环次数有限（视使用情形和设置而定），最终可能需要更换。

电池电量指示器

电池电量半满



电池电量低



电池更换

锂离子充电电池可以更换。若要购买更换电池，请洽询当地零售商，或访问 SanDisk.com 网站。请按照提供的说明更换电池。

电池警告

切勿拆解、挤压、短路或焚烧电池，以免引起火灾、伤害、烧伤或其它危险

⚠️ 小心：切勿拆解、挤压、短路或焚烧您的电池，以免引起火灾、伤害、烧伤或其它危险。

锁定开关

Sansa e200 锁定开关 (Hold Switch) 位于设备顶部，用于防止任何意外操

作。当锁定开关移到锁定位置时，所有功能键均被禁用。当锁定开关启用时（橙色可见），Sansa e200 上的按钮将无法工作。

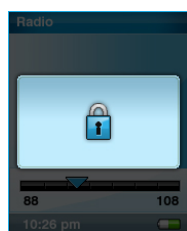

最低系统需求

- Windows XP SP1
- Windows Media Player 10
- Intel Pentium 级或更高级计算机
- CD-ROM 驱动器
- 高速数据传输所需的 USB 2.0 端口

连接与传送

连接至计算机

1. 将较小的 USB 电缆末端连接至计算机的 USB 端口，将较大的电缆插座连接器插入 Sansa e200 端口。

2. Sansa e200 将显示已连接，并且计算机将此设备作为一个名为“Sansa e200”的附加设备显示



Sansa 媒体转换器

您将需要使用 Sansa 媒体转换器 (Media Converter) 将照片和视频传送到 Sansa e200。请插入 SanDisk CD，并选择 Sansa 媒体转换器，以将其安装到您的计算机。然后，您即可使用 Sansa 媒体转换器，将您的个人照片和视频装入 Sansa e200。

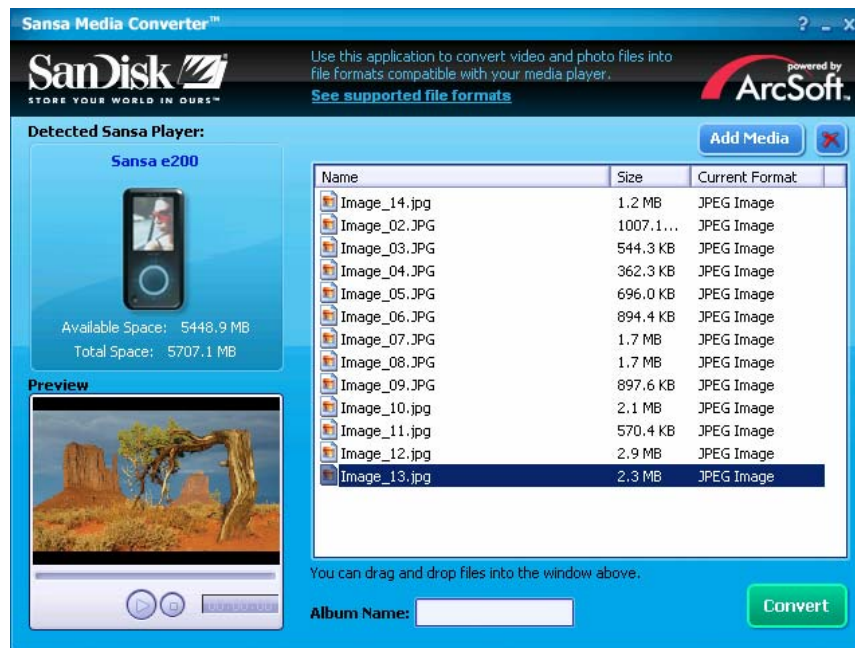

支持的导入媒体类型

- 静态图像文件：JPEG、TIFF、PNG、BMP、GIF。
- 视频文件：AVI、使用 MPEG 的 MPEG-1 与 MPEG-2、MPG、MPE 或 VOB（无保护）格式。使用 AVI 格式的 MPEG-4、DAT、ASF、QuickTime MOV 和 WMV。请注意：播放 QuickTime MOV 文件须使用 QuickTime 6.5 或更高版本，以及 Windows Media Player 9 或 10.0。如果没有安装，将出现错误消息。

传送照片和视频

若要将照片和视频传送至 **Sansa e200**。

1. 在您的计算机上打开 Sansa 媒体转换器
2. 将 **Sansa e200** 连接至计算机。



侦测到的 Sansa e200 将列出设备的可用空间及总容量。如果插入多个设备，将仅支持第一个设备。

3. 添加要转换的媒体文件



4. 按  以开始转换程序，并对所选媒体窗口中的所有文件转换编码，使用每个媒体类型的参数设置将其输出。转换状态框将会出现，显示正在转换哪些文件。

传送音乐

若要将音乐传送到 **Sansa e200**。

1. 将 **Sansa e200** 连接至计算机。
2. 使用传送 / 同步文件的各种音乐软件程序，将文件从计算机拖放到 **Sansa e200**。
3. 在 MTP 模式中，只要文件是 WMA 或 MP3 格式，就可将其拖入 Media 文件夹。否则，可将其拖入 Data 文件夹（这些文件将不会出现在播放器上）。
4. 在 MSC 模式中，文件 / 文件夹可被拖入/复制到设备中。

删除文件



当播放器与计算机相连时，您可使用操作系统的文件浏览器查看播放器上的所有文件，并删除文件。

同步文件

可使用各种软件包来同步您的设备上的歌曲。请参阅特定软件包的使用说明。

从计算机中安全移除 **Sansa e200**

在管理文件或更新固件之后，请遵循下述步骤安全移除 **Sansa e200**：

1. 在任务栏上，在 MTP 模式中单击 MTP 媒体播放器图标 ，或者
在 MSD 模式中单击安全删除硬件图标 。
2. 一直等到“安全地移除硬件” (Safe to Remove Hardware) 消息出现。
3. 现在您可将播放器与计算机断开连接。

基本使用

打开电源

按一下“电源”(Power)按钮。旋钮将亮起，且主菜单将出现。

使用旋钮

按照**顺时针**方向转动旋钮，以快速**向下滚动**菜单项目，或在播放时增加音量。

请注意：当您使用旋钮时，旋钮下面的蓝色发光二极管 (LED) 将自动亮起。

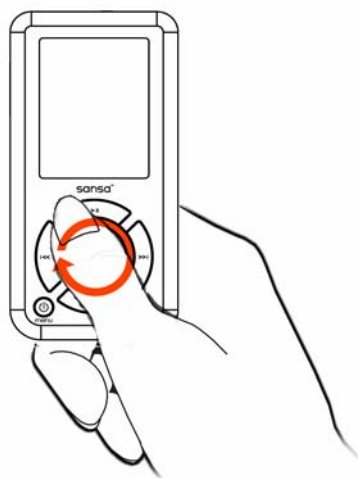

按照**逆时针**方向转动旋钮，以快速**向上滚动**菜单项目，或在播放时降低音量。

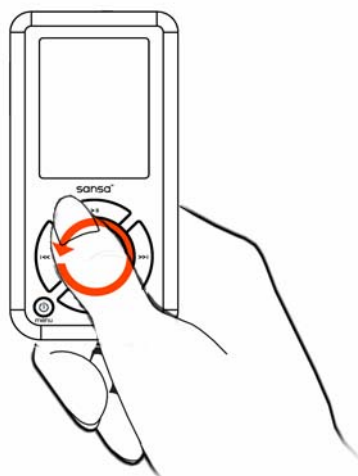

主菜单

- 音乐 (Music)
- FM 收音机 (FM Radio)
- 照片 (Photo)
- 设置 (Settings)

- 语音 (Voice)
- 视频 (Video)

使用导航按钮

按照“开始”部分所述方法使用“导航”(Navigation) 按钮，在菜单中导航、播放音乐、播放视频、浏览照片、以及整理文件。

使用子菜单按钮

当子菜单可用时，子菜单图标  将会显示在 Sansa e200 屏幕的左下角。按“子菜单”(Submenu)  以进入子菜单。

关闭电源

按住“电源”(Power) 按钮，并保持两秒钟，或直到显示“再见”(Goodbye) 为止。

音乐模式

■ 音乐 / 语音 / FM 播放

1. 若要播放储存在内部存储器或 SD 卡中的音乐、录制的 FM 或语音录音，请在“主菜单” (Main Menu) 中选择“音乐” (Music)。



2. 选择“艺术家” (Artists)、 “唱片集” (Albums)、 “歌曲” (Songs)、 “流派” (Genres)、 “播放列表” (Playlists)、 “录音 (FM / 语音)” (Recordings (FM/Voice))、 “我的最高分级” (My Top Rated) 或 “音乐选项” (Music Options)。

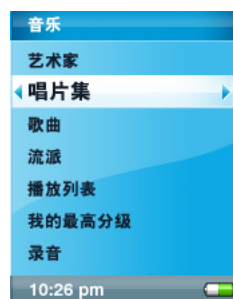

3. 突出显示并选择要播放的曲目或文件。您可在播放音乐的同时，浏览播放器的其它区域（音乐列表、设置和照片）。

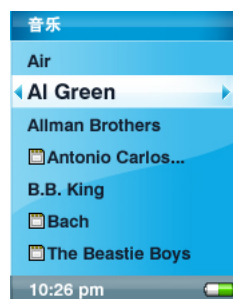

■ 设置重复播放模式

1. 在播放模式中，按子菜单 。
2. 突出显示并选择“**重复播放**”(Repeat)。
3. 选择以下一个项目：

■ **关闭 (Off)**: 不重复播放曲目

■ **歌曲 (Song)**: 重复播放当前曲目

■ **全部 (All)**: 重复播放全部所选曲目

- 再按一下子菜单 , 退出“音乐选项”(Music Options)。



· 设置随机播放模式

1. 在播放模式中，按子菜单 。
2. 选择“**随机播放**”(Shuffle) 项目。若要以随机顺序播放歌曲，请将“随机播放”(Shuffle) 设为“**打开**”(On)。
3. 按“左”(Left) 箭头返回前一屏幕。

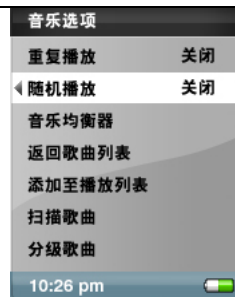

· 设置音乐 EQ

Sansa e200 提供诸如“**古典**”(Classical)、“**流行**”(Pop) 和“**摇滚**”(Rock) 等不同的**均衡器 (EQ)** 模式。

1. 在播放模式中，按子菜单 。

2. 滚动并选择“音乐均衡器” (Music EQ) 项目。





3. 滚动并选择一种“音乐均衡器”
(Music EQ) 模式。

4. 按“左” (Left) 箭头以返回“音乐菜单” (Music Menu)。

▪ 添加歌曲至播放列表

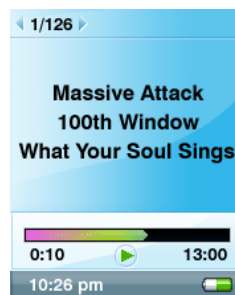
1. 播放歌曲



2. 在播放模式中，按子菜单 。

3. 选择“添加至播放列表” (Add to Go List)。

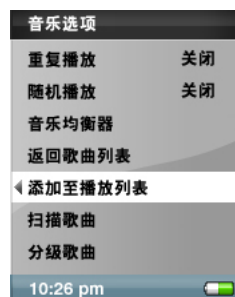

从播放列表中删除歌曲

1. 选择“播放列表” (Playlist) 并播放歌曲。

2. 在播放模式中，按子菜单 。

3. 选择“从播放列表中删除歌曲” (Remove Song from Go List)。

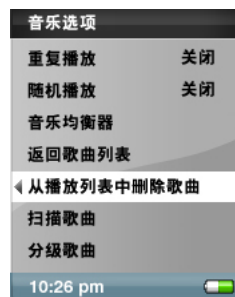

扫描歌曲

1. 在播放模式中，进入子菜单。
2. 选择“扫描歌曲”(Scan Through Song)项目。
3. 使用旋钮扫描歌曲。
4. 若 3 秒钟不活动则将退出“扫描”(Scan)模式。

5. 按“左”(Left) 箭头返回前一菜单。

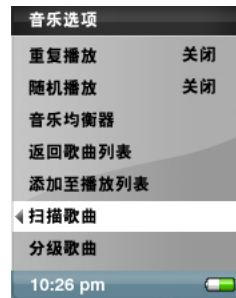

▪ 分级歌曲

1. 在播放模式中，按下菜单 。
2. 选择“分级歌曲”(Rate This Song) 项目。

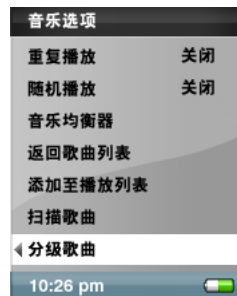

3. 使用旋钮为歌曲分级（1 到 5 星），然后按左箭头按钮以退回至“音乐选项”(Music Options) 菜单。您可在“音乐”(MUSIC) 菜单中查看“我的最高分级歌曲”(My Top Rated Songs)。

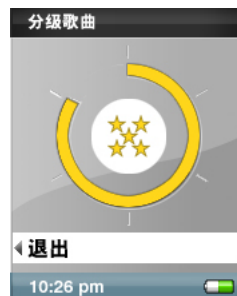

照片模式

▪ 查看照片

-
1. 若要查看储存在内部存储器或 micro SD 卡中的照片，请在主菜单中选择选择“照片”(Photo)。



2. 选择“照片列表”(PhotoList) 或“缩略图”(Thumbnails)。

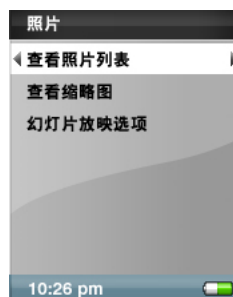

3. 如果您选择了“缩略图”(Thumbnails), 您将看到浏览器屏幕。在照片中滚动并选择您感兴趣的一张照片。

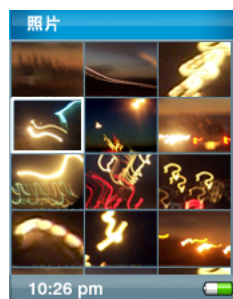

4. 使用“右”(Right) / “左”(Left) 按钮前进或后退至另一张照片。

幻灯片放映

若要播放幻灯片，请在查看照片时按“选择”(Select) 按钮。您可在“设置幻灯片间隔时间”(Setting Slide Interval) 中设置每张图像显示多长时间。

- 幻灯片放映选项

-
1. 在“照片”(Photo) 菜单中选择“幻灯片放映选项”(Slideshow Options)。



2. 按照您的个人喜好设置“幻灯片放映选项”(Slideshow Options)。

- 为随机顺序选择“随机播放：打开”(Shuffle:On)。
- 选择“循环：打开”(Loop:On)，以设置连续播放幻灯片。
- 为每张照片的查看时间选择“幻灯片时间”(Slide time)。
- 为背景音乐选择“音乐”(Music)，然后在“音乐”(Music) 子菜单中选择“当前歌曲”(CurrentSong) 或“播放列表”(Golist)。



3. 按“左”(Left) 箭头以转至“照片”(Photo) 菜单。

4. 选择“查看照片列表”(ViewPhotoList)
-

-
5. 选择所需“照片”(Photo) 文件夹。
 6. 选择您的幻灯片放映的第一张图片。
 7. 按“选择”(Select) 以开始和暂停放映。
 8. 使用旋钮控制音量。

9. 按子菜单  以返回“查看照片列表”
(ViewPhotoList)。

视频模式

· 播放视频

1. 若要播放储存在内部存储器或 SD 卡中的视频，请在“主菜单” (Main Menu) 中选择选择“视频” (Video)。



2. 选择一个要播放的“视频” (Video)。
 3. 按“选择” (Select) 以暂停或恢复播放视频。
 4. 按住“右箭头”(Right Arrow) 和“左箭头”(Left Arrow) 按钮，以快进或快退视频。
 5. 按子菜单  以转至“视频” (Video) 列表
-

FM 收音机模式

· FM 收音机 (FM Radio)

-
1. 若要收听收音机广播，请在“主菜单” (Main Menu) 中选择“**FM 收音机**” (FM Radio)。请注意：若要设置“**FM 收音机区域：美国、日本或全球**” (FM Radio Region: USA, Japan, or World)，请在“**设置**” (Settings) 主菜单下选择“**收音机选项**” (Radio Options)。



2. 当收音机频率出现在屏幕上时，按“左” (Left) 或“右” (Right) 箭头，以调谐和搜索所需频率，或按“选择”(Select) 以选择预置电台。按住“左” (Left) 或“右” (Right) 箭头不放，可进行快速搜索。您可在收听收音机的同时，浏览播放器的其它区域，例如“设置”和 (Settings) “照片” (Photos)。



· FM 预置电台

当首次选择“收音机模式” (Radio Mode) 时，**Sansa e200** 将自动搜索电台，并将搜索到的电台储存为预置收藏电台。

若要设置“收音机”(Radio)选项,请在“收音机”(Radio)模式中按子菜单 。

- 选择“添加预置电台”(Add Preset) 以将当前频率保存到预置电台。
 - 选择“删除预置电台”(Delete Preset) 以从预置电台删除当前频率。
 - 选择“删除全部预置电台”(Delete All Preset) 以清除所有预置电台,当您下次进入“收音机模式”(Radio Mode)时, Sansa e200 将自动搜索电台。
 - 选择“查看全部预置电台”(View All Presets) 以查看全部预置电台频率。
-



录音模式

· 语音录制

使用 Sansa e200 进行“麦克风录音”(Microphone Recording)。您可通过内置麦克风录制自己的语音、采访或发言。

1. 按“录音”(Record)按钮,以开始录音。

2. 若要暂停录音,请在“录音”(Record)模式中选择“暂停”(Pause)。



3. 在显示屏上,将生成一个录音文件,并置于 [/RECORD/VOICE/] 文件夹下。

4. 若要停止录音,请在录音模式中选择“停止”(Stop),然后屏幕上将出现一个弹出窗口。选择“是”(Yes)以保存录音。录音文件将保存在“录音”(RECORD)文件夹内。文件列表将会出现。

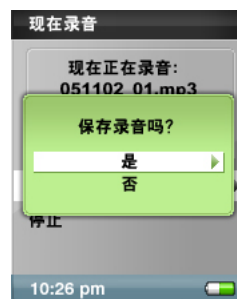

5. 按“左”(Left)箭头,以前往“录音”(Record)、“收听”(Listen)或“删除录音”(Delete Recording)菜单。



· FM 收音机广播录音

-
1. 选择您要录音的收音机广播频道。
 2. 按“录音”(Record)按钮,以开始录音。
 3. 若要暂停录音,请在“录音”(Record)模式中
选择“暂停”(Pause)。



-
4. 若要设置录音的持续时间,请选择“持续时间”(Duration),并使用“旋钮”(Thumbwheel)
调节时间。按“选择”(Select)。



-
5. 在显示屏上,将生成一个录音文件,并置于
于 [/RECORD/FM/] 文件夹下。
-

6. 若要停止录音，请选择“**停止**”(Stop)，然后将出现“**保存录音吗?**”(Save Recording?) 窗口。选择“**是**”(Yes) 以保存录音。录音文件将保存在“**录音**”(RECORD) 文件夹内。文件列表将会出现。



设置模式

通过在主菜单中选择“**设置**”，您可按照个人喜好设置 Sansa e200 设置。

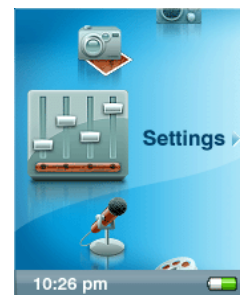

1. 滚动“设置菜单”(Settings Menu) 并进行选择。

▪ 设置背光

背光计时器程序可从默认值调节背光设置，在 2 秒钟内没有任何操作后关闭背光。按任意按钮即可打开背光。

1. 在“主菜单” (Main Menu) 中选择“设置” (Settings)。
2. 选择“背光” (Backlight) 项。
3. 选择您所需的“背光关闭” (Backlight Off) 设置。

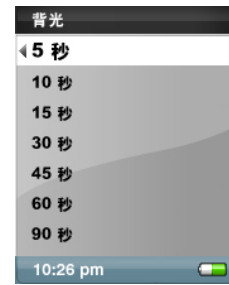

▪ 设置语言

1. 在“主菜单” (Main Menu) 中选择“设置” (Settings)。
2. 选择“语言” (Language) 项。
3. 选择您要使用的一种语言。



▪ 设置日期和时间

1. 在“主菜单” (Main Menu) 中选择“设置” (Settings)。
2. 选择“时间” (Time) 项。
3. 设置时间或日期。
4. 按“左” (Left) 箭头返回前一屏幕。

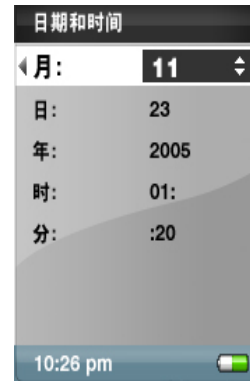

▪ 设置亮度

5. 在“主菜单” (Main Menu) 中选择“设置” (Settings)。

6. 选择“亮度” (Brightness) 项。

7. 使用旋钮调节亮度设置, 然后按“选择”(Select) 以确认并退出。

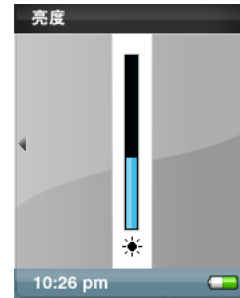

▪ 重设为初始设置

1. 在“主菜单” (Main Menu) 中选择“设置” (Settings)。

2. 选择“重设” (Reset) 项。

3. 选择“是” (Yes) 项。

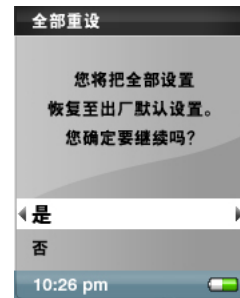

▪ 设备信息

1. 在“主菜单” (Main Menu) 中选择“设置” (Settings)。
2. 选择“信息” (Info) 项。
3. 您可在屏幕上阅读设备信息。



▪ 设置自动关机

2. 在“主菜单” (Main Menu) 中选择“设置” (Settings)。
3. 选择“自动关机” (Auto Shut-Off) 项。
4. 选择所需设置。



▪ 设置 USB 模式

1. 在“主菜单” (Main Menu) 中选择“设置” (Setting) 项。
 2. 选择“USB 模式” (USB Mode) 项。
- 您可选择“自动侦测” (Auto Detect) 或“MSC”模式。

请注意：*MTP Media Player (MTP) 模式*

MTP 模式仅支持 Windows Media Player 10。您必须使用 MTP 模式才能与使用 Windows Media Player 10 的音乐文件进行同步。

- **重设设备**

请注意：此为高级操作。建议普通用户不要进行此操作。

Sansa e200 提供一个“**重设功能**” (**Reset Function**)。请注意，仅当本设备数分钟内无任何反应时，才需使用此功能。此按钮类似于设备断电按钮。您可使用重设操作关闭本设备，例如按住“**菜单**” (**Menu**) 按钮 15 秒钟不放。一旦使用了重设功能，您在上次操作中的所有调节内容均将被清除。

提示、常见问题解答和疑难解答

本节提供了对常见问题的解答。

问：如何将文件复制到 Sansa MP3 播放器？

答：在 MSC 模式中，将文件复制到 Sansa e200 就象将文件复制到硬盘一样。

问：Sansa e200 支持什么文件格式？

答：Sansa MP3 播放器支持 MP3、WMA 和安全 WMA。所有其它格式在传送至 Sansa e200 之前均需转换为这些格式。

问：什么是 MTP？

答：MTP 是媒体传输协议 (Media Transfer Protocol) 的英文缩写，它是一种新的协议，也是由微软开发的驱动程序组，以将便携设备连接至 Windows XP 计算机，并在这些设备与计算机之间同步数字媒体内容。

问：有些音乐文件位于我的播放器中，但却无法播放。当我选择这些文件

时，却开始播放其它歌曲。这是什么问题？

答：您可能还没有购买在其它设备上播放该歌曲的许可权。若要测试此问题，请尝试播放一首您从一张较旧的 CD 中复制并转换为 MP3 格式的歌曲。如果您能够播放该首歌曲，但是不能播放那首无法播放的歌曲，则需要购买许可权才能播放此歌曲。

问：为何要更新固件？

答：您应该始终将播放器更新至最新的固件，以确保其正确运行，并拥有所有最新功能。

问：如何从计算机存取播放器的 microSD 卡？

答：无需更改任何设置。若要从计算机存取 micro SD 卡，请打开“我的电脑” (My Computer)，该卡应作为“可移动磁盘” (Removable Disk) 显示出来。

问：如何才能在我的 mp3 播放器上使用不受支持的文件类型？

答：首先，您必须将该歌曲转换为受支持的格式。然后，您可通过复制与粘贴或传送等通常方式，将歌曲传送至播放器。

问：在 MTP 模式中，如何将文件拖至播放器？

答：只要文件是 wma 或 mp3 格式，就可将其拖入“媒体” (Media) 文件夹。否则，可将其拖入“数据” (Data) 文件夹（这些文件将不会出现在播放器上）。另一种方法是将播放器切换至 MSC 模式，然后可将文件拖放 / 复制到根目录。

问：此播放器是否与 podcasts 兼容？

答：只要 podcasts 是 mp3 格式，且具有适当的比特率 (32-320 kbps)，则

播放器就应能够播放该文件。

问：为何我的播放器显示未知艺术家 / 唱片集？

答：通常，这是因为 ID3 标签缺失信息。在计算机上，用鼠标右键单击歌曲，并选择“属性”(Properties)，然后在“摘要”(Summary) 选项卡上单击“高级”(Advanced)。此时，您可输入诸如“艺术家”(Artist)、“唱片集”(Album)、“歌曲标题”(Song Title)、“曲目号码”(Track Number)、“流派”(Genre) 和“发行年”(Year)。

服务与保修信息

本节提供了关于如何获得播放器支持和保修条件的信息。

获得技术支持

在联系技术支持中心之前，我们建议您先阅读“提示、常见问题解答和疑难解答”一节。

如果您对播放器的使用或功能有何疑问，请拨 1-866-SanDisk (1-866-726-3475)，致电 SanDisk 技术支持中心，或前往 <http://www.sandisk.com/retail/support.asp>，填写在线支持申请。

如果您对我们合作伙伴的服务有何疑问，请致电他们的技术支持中心。

当您致电或联系我们以寻求支持时，请尽可能提供您可在包装内找到的信息。这将使我们能够更加迅速地为您提供帮助。

了解更多信息

您还可以访问我们的网站 <http://www.sandisk.com>，以了解关于您的播放器

以及其它 SanDisk 产品的更多信息。

您的 1 年 SanDisk 有限担保

SanDisk 保证，自您购买之日起一年内，在正常使用的情况下，本产品不会出现与设计及制造过程有关材料缺陷，且严格符合已发布的规范；但须满足下列条件。本担保是提供给从 SanDisk 或授权转售商处购买产品的初始最终用户，不得转让。可能需要出具购买证明。SanDisk 对由任何第三方（无论是否经过授权）产品或部件造成的故障或缺陷不负任何责任。本担保不适用于随本产品提供的任何第三方软件，此类软件所需的所有服务和维修由您负责。如果未按照产品说明使用本产品，或产品损坏是由不恰当的安装、非正确的使用、未经授权的维修、改动或意外事件造成的，则本担保无效。

若要获得担保服务，请致电 1-866-SanDisk，或发送电子邮件至：support@SanDisk.com，与 SanDisk 联系。您必须按照 SanDisk 的指示，采用预付邮资的方式，使用抗损坏包装返回产品。您必须获得一个追踪确认编号，SanDisk 可能要求您提供该编号。SanDisk 将决定维修产品，或使用具有相同或更大容量或更强功能的新产品或翻新产品更换产品，或退还购买款。更换产品的担保期将是您的初始产品的剩余担保期。上述内容构成 SANDISK 的全部义务和违反担保时您获得的全部补偿。

SanDisk 不对包含在任何产品（包括返回的产品）中的数据和信息予以担保，亦不对因任何原因造成的此类数据和图像的损失承担责任。SanDisk 不对产品的无故障运行予以担保。在生命支持系统或其它一旦出现故障可能造成人身伤害或危及生命的应用中，不应使用 SanDisk 产品。本担保赋予您特定的法律权利，依据不同的司法管辖区，您可能还有其它权利。

上述内容为 SanDisk 的所有担保。SanDisk 在适用法律允许的最大限度内否认所有其它明示和默示担保。适销性和特定目的适用性的默示担保限制在明示担保期限之内。某些司法管辖区不允许对默示担保的期限进行限制，

因此上述限制可能对您并不适用。在任何情况下，SanDisk、其任何关联公司或子公司均不对任何直接、间接或因果性的损害、任何财产损失或任何数据或图像损失承担责任，即使 SanDisk 曾被提醒可能发生此类损失。某些司法管辖区不允许排除或限制意外或因果性损害，因此上述担保限制或排除可能对您并不适用。在任何情况下，SanDisk 的责任都不会超出您为该产品支付的金额。

SanDisk、SanDisk 标志及 Store Your World in Ours (“你的世界由我来存”) 是 SanDisk Corporation 在美国及其它国家的注册商标。Sansa、Trusted Flash 和 gruvi 是 SanDisk Corporation 的商标。SanDisk 是 SD 商标的特许授权使用者。PlaysForSure 标志是微软公司在美国和 / 或其它国家的商标或注册商标。

Liquidmetal 是 Liquidmetal Technologies, Inc. 的注册商标。

此处提及的其它品牌名称仅供标识之用，可能为其各自所有者的商标。

© 2006 SanDisk Corporation。保留所有权利。

中国制造

用户须知：

本产品受微软公司特定知识产权保护。未经微软公司或授权的微软分公司许可，禁止在本产品以外使用或发布此等技术。

内容提供商使用本设备内含的 Windows Media 数字权利管理技术 (“WM-DRM”) 保护其内容的完整性 (“安全内容”)，以使其在此等内容中所包含的知识产权 (包括版权) 没有被非法使用。本设备使用 WM-DRM 软件播放 “安全内容” (“WM-DRM 软件”)。如果本设备中的 WM-DRM 软

件的安全性已受损害，“安全内容”的所有人（“安全内容所有人”）可要求微软公司取消 WM-DRM 软件的权利，以获得复制、显示和 / 或播放“安全内容”的新许可。取消此等权利并不改变 WM-DRM 软件播放未受保护内容的能力。每当您从因特网或计算机下载“安全内容”的许可证时，已取消的 WM-DRM 软件的列表将会发送到您的设备。微软公司可能代表“安全内容所有人”，将取消权利列表连同此等许可证一并下载到您的设备中。

最终用户许可协议

SANDISK CORPORATION

最终用户许可协议

在详细阅读以下条款与条件之前，**请勿使用或装载本软件**。在此产品中发布或捆绑的固件、计算机程序、设备驱动程序、数据或信息（统称“软件”）是在本《最终用户许可协议》的条款与条件之下向您提供的，且可能受您与 SanDisk 的第三方许可人之间协议中的附加条款与条件的约束。若要使用、安装或下载随附“软件”，您须同意 SanDisk Corporation（“SanDisk”或“我们”）与下载、安装或使用“软件”的每个人（“您”或“您的”）之间的《最终用户许可协议》。此“软件”归 SanDisk 或允许 SanDisk 发布其“软件”的其他方（包括 Portal Player, Inc.）（统称“许可人”）所有。如果您不同意以下条款与条件，请勿安装或使用此“软件”。此“软件”受版权法和国际版权条约以及其它知识产权法和条约的保护。

1. 软件许可。按照本文所含条款与条件，**SanDisk** 在其知识产权之下授予您有限、非独有、可依这些条款转让的免版税权利与许可，允许您在单独一台计算机上将此“软件”以可执行形式用于 **SanDisk** 产品与服务，且仅供您个人使用。对于“软件”的每个被许可人，无论任何时候，此“软件”仅可在单独一台计算机或硬件设备上“处于使用状态”。当此“软件”被下载、复制、载入 **RAM** 或安装于计算机或其它硬件设备的硬盘或其它永久性存储器中时，即表明其“处于使用状态”。**SanDisk** 及其“许可人”保留对此“软件”附带和内含的一切权利、所有权与权益。
2. 限制。**SanDisk** 或其“许可人”保留未明确许可给您的此“软件”中的一切权利。您不得修改、改编或翻译此“软件”，或创建此“软件”的衍生作品（新版本）。在本协议下未提供源代码。您不得反向设计、分解、反编译、出租或租借此“软件”，或重建或探查此“软件”的源代码版本。此“软件”包含 **SanDisk** 或其“许可人”的专有和保密信息，您同意不向他人揭示或披露这些信息。您制作或发布的此“软件”之任何及所有获许副本均不得修改，且必须包含原“软件”的所有专有通知，并包括或随附本《协议》。您不得将此“软件”分为若干组成部分，向第三方提供分许可、发布或转让。您不得将此“软件”嵌入任何其它软件产品，或以任何方式整个或部分地修改此“软件”。
3. 担保免责声明。在适用法律所允许的最大程度内，此“软件”系“按现状”且“按原样”提供，概无担保。**SANDISK** 及其“许可人”从未做出任何明示或默示的陈述或担保，无论法定抑或其它形式，依照法律或根据交易规程或商业惯例，包括但不限于任何适销性、特定用途的适用性、无干

扰或不侵犯任何第三方知识产权、或任何司法辖区之法律下的等效担保。您自行承担关于此“软件”质量与性能的一切风险。如果此“软件”有何缺陷，您，而非 **SANDISK** 及其许可人，将自行承担必要服务、维修或更正的一切费用。

4. **责任限制**。在任何情况下，**SANDISK** 或其“许可人”，或其各自的董事、高管、员工、顾问、许可人、被许可人或关联方，对由此“软件”的下载、使用或执行或不执行而引起或与之相关的任何间接、附带、特别、因果性或惩罚性损失赔偿均不承担责任。即使在其以下规定的基本用途中出现任何故障或任何补救，上述责任限制仍将适用。在任何情况下，**SANDISK** 或其“许可人”对您承担的全部责任均不超过您为使用此“软件”而向我们支付的金额。
5. 此“软件”系以“有限权利”提供。政府对此“软件”的使用、复制或披露须遵守 **FAR 52.227-14** 和 **DFARS 252.227-7013** 等规定中所述之限制。政府使用此“软件”即表明其承认上述法规中规定的 **SanDisk** 的专有权利。承包商或制造商为 **SanDisk Corporation**，公司地址：**140 Caspian Court, Sunnyvale, CA 94089**。
6. **终止**。若您违反本《协议》，我们可随时终止本《协议》和许可。本《协议》一旦终止，您必须删除或销毁此“软件”的所有副本。
7. **高风险活动**。此“软件”不是容错产品，其设计或本意并非用于须具备自动防故障性能的危险环境之中，或此“软件”的故障可直接导致死亡、人身伤害或严重物质或财产损失（统称“高风险活动”）的任何其它应用之中。**SANDISK** 拒绝此“软件”适用于“高风险活动”的任何明示或默示担

保，并对此类使用所引起的任何责任或损害赔偿不承担义务。

8. **一般条款。**本《协议》包含与您使用此“软件”的有关各方之间的完整理解。如果本《协议》的任何部分失效或不可执行，并不影响本《协议》其余部分的有效性，其余部分仍将根据其条款保持有效性和可执行性。本《协议》受美利坚合众国之加利福尼亚州法律及联邦法律管辖，并依其进行解释，且不考虑其有关法律冲突的条款。《联合国国际货物销售合同公约》(The U.N. Convention on Contracts for the International Sale of Goods) 不适用于本《协议》。由本《协议》引发或与之相关的任何起诉或诉讼程序均应由美国加利福尼亚州圣克拉拉县 (Santa Clara County) 的州或联邦法院审理，且有关各方均同意此等法院的专属管辖权和审判地。除非符合相关出口法律法规（包括但不限于美国商务部的规定）之下所要求的所有许可和批准，否则您不得将此“软件”的任何部分或其任何直接产品从美国迁移或出口，或从任何其它地方转口至违反《美国出口管理规定》(U.S. Export Administration Regulations)、或其后续规定、或其它规定的任何国家或地区。本《协议》的任何撤消或修正均须以书面形式进行，并由各方授权代表签字方可生效。第 3、4、5、6、8 款之规定在本《协议》终止或到期之后仍将有效。