

**TOSHIBA**

*使用说明书*  
**数据投影机**

**TDP-S35C** (SVGA)

**TDP-SC35C** (SVGA/带图文摄影机)

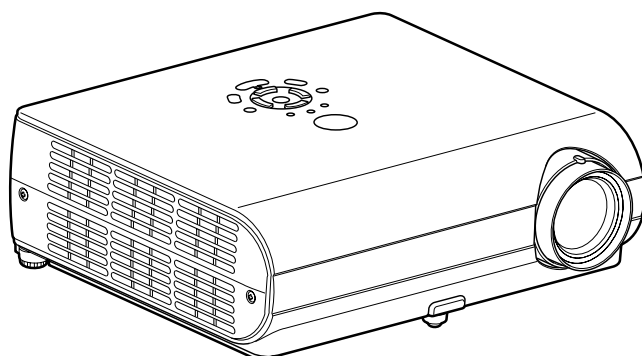

使用前

准备

使用方法

维护

其它

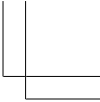
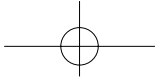
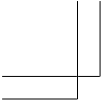

## 安全注意事项

---



等边三角形中带有闪电形箭头，用来警告用户，这样的符号表示机内具有危险电压的非绝缘部分，足以致人于触电之危险。



等边三角形中带有感叹号，用来提醒用户，这样的符号表示机器的附带文件中出现的操作或维修重点。

**警告：**为防止起火或触电事故，请不要让机器暴露在雨中或潮湿环境里。机内有危险的高电压配件，因而不要打开机盖。维修时只可委托给有资格的维修人员。

**警告：**此为A级产品。在生活环境中，该产品可能会造成无线电干扰。在这种情况下，可能需要用户对其干扰采取切实可行的措施。

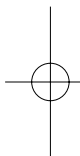

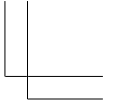
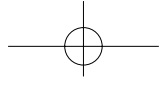
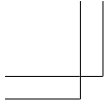

使用前

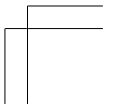
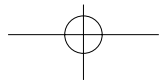
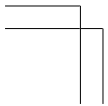
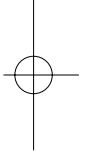
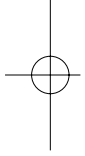

## 重要安全说明

**注意：** 请阅读并遵守本使用说明书以及机器上标示的所有警告和说明事项。并妥善保管本使用说明书，以备日后参考。

本机的设计和制造充分考虑到了人身安全等问题。但是，不妥当地使用也可能引起触电或火灾。如果遵守以下的步骤进行安装、使用及保养，本机装备的安全保障系统就会确保您的安全。本机是完全半导体化的装置，其中并无用户可以修理的部件。

**请勿打开机盖，以免遭受电击。维修要请有资格的人员进行。**

### 1. 阅读使用说明书

在打开本机的包装后，请仔细阅读用户使用说明书，并遵从所有的操作及其它说明事项。

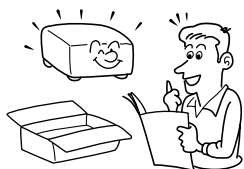

### 3. 光源

当灯泡点亮时，请勿窥视镜头。灯泡的强烈光线可能会使您的眼睛受伤或造成视力下降。

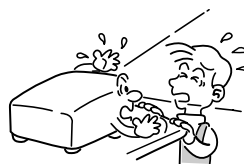

### 2. 电源

本机所使用的电源必须与铭牌上标明的种类相符合。如果您对于室内的电源情况不大了解，请与经销商或电力公司联系。

对于用电池或其它电源操作的产品，请参考操作说明。



### 4. 通风

机壳上的槽缝和开口是为保证通风，避免过热，以使机器工作可靠而设计的，因而不可使其被堵塞或遮挡。不要将机器放置于床、沙发、布匹或类似的物体上，以免其堵塞通风孔。除非能确保通风或者获得厂家的指导，请不要将本机放置于诸如书架、框架等场所之内。



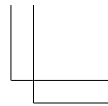
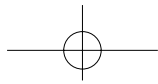
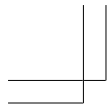

### 5. 热 源

本机放置场所必须远离热源，如暖气、热调整器、加热炉以及其它发热产品（包括放大器等）。

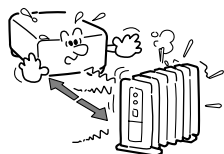

### 8. 电源线的保护

电源线应设置在踩不到的地方，也不可将其物品置于电源线之上。对于插头、插座以及从机器中引出的电源线都要特别注意。



### 6. 水分及潮气

使用本机时，请尽量远离有水分的地方，如浴盆、脸盆、厨房洗碗槽、洗衣槽等；也应避免在潮湿的地下室、游泳池附近以及类似场所中使用。

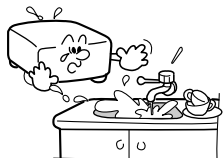

### 9. 超载负荷

插座上的电源不可过载；延长电源线、集成式插座等也要倍加小心，因为这些都可能造成触电或引起火灾。

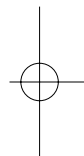
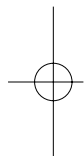

### 7. 清 扫

从墙上的电源插座上拔下插头后方可进行清扫。不可使用液体洗涤剂以及喷雾清洁剂。请使用软布进行清洁。

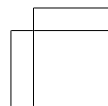
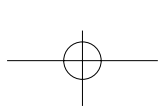
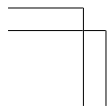

## 重要安全说明 (续)

### 10. 雷 电

为了防止雷电引起的损坏或当长时间不使用本机器时，应将其从电源插座上拔下。这样可以有效地防止雷电或电网波动造成的损坏。但是，当打雷或闪电时，请勿触摸本机和任何连接电缆和/或设备。这样可以防止受到电涌的电击。



### 11. 异物及液体的进入

不要从机器的开口或缝隙处将异物插入机内，因为这样可能会接触到危险的高电压或使部件间短路，从而导致触电或引起火灾。也不可将任何类型的液体洒入机器。



### 12. 不可垂直放置本机

请勿以直立位置把图像投影至天花板或其它垂直位置。因为这可能会使机器倒下而发生危险。

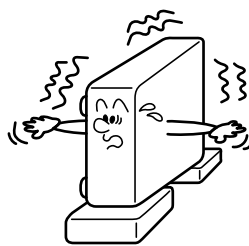

### 13. 不可堆积

请勿在本机上放置其它装置或者将本机放置在其它装置上。

本机的顶板及底板要散热，可能会给其它装置造成损坏。

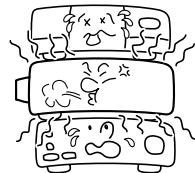

### 14. 附 件

不可使用未经生产厂家建议的附件，否则有可能引起危险。

## 15. 辅助用具

不可将本机放置在不稳定的手推车、支架、三角架、框架或桌子上，因为这样会导致机器坠落，从而使小孩或大人受伤。放置在手推车上的机器在移动时要多加小心，急停、用力过猛、不平地面等都可能致机器和手推车颠覆。



## 16. 损坏维修服务需要

在出现如下情况时，将机器的插头从插座上拔下，与有资格的维修人员商谈。

- 当电源线或插头破损时。
- 当机内洒入液体或有异物掉入时。
- 当机器遭雨淋或水浇之后。
- 如果按照操作说明来操作，却不能使机器正常工作时，请只对说明书上指定的控制操作进行调整；因为如果对说明书指定以外的控制操作进行不当的调整，可能会损坏机器，即使之后请训练有素的技术人员来调整机器到正常的状态，也要花上相当的时间。

- 当机器从高处坠落或因其它原因而损坏时。
- 当机器工作异常时，这一般意味着需要修理。

## 17. 如果镜头，灯泡之类的玻璃制品破碎，请委托经销商进行修理。

本产品使用镜头、灯泡之类的玻璃制品。当此玻璃制品破碎时，请小心处置以免受伤，并委托经销商进行修理。玻璃碎片可能会使您受伤。万一灯泡破碎，请彻底打扫投影机的周围，并扔掉放在附近的食品。

## 18. 修理

不要试图自己修理本机器，因为打开机壳可能会遭到危险的高压电击而造成伤害。所有修理都应委托有资格的技术人员进行。



## 重要安全说明（续）

### 19. 部件的更换

当需要更换部件时，要保证维修技术人员换上厂家指定的部件或与原部件特性相同的部件。违反规定更换部件可能会引起火灾、触电或其它损害。

（只有灯具可由用户更换。）

### 20. 安全检查

在进行完维修及修理后，一定要请技术人员进行安全检查，以确保机器处于正确的操作状态。

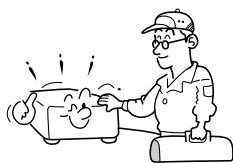

### 21. 在本机的上面或排气口附近 不要长时间放置热敏纸资料 或容易变形的物品。

受热后有可能使热敏纸等上面的内容消退或变色，或者使物体变形。

### 22. 将摄像臂放回原处时，请勿 将手放于摄像臂和主机之 间。（带图文摄影机的机型）

将摄像臂放回原处时，请注意勿将手放于摄像臂和主机之间以防受伤。有小孩的家庭更应注意。

### 23. 不要提拎摄像臂来搬动本 机。（带图文摄影机的机型）

不要提拎摄像臂来搬动本机，这可能会引起危险或使您受伤。

### 24. 摄像臂竖直时请勿搬动投影 机。（带图文摄影机的机型）

搬动投影机前请务必将摄像臂放回原处。否则可能会引起危险或使您受伤。

### 25. 请勿在密闭状态下使用本产品。

请勿将本产品置于盒子或其它封闭的空间。否则可能因为过热而导致火灾危险。



## 重要注意事项

### 保存好原始包装材料

如果要运送投影机，请使用原始的包装箱和包装材料。为了保护装置，请按出厂时的包装重新包装机器。

### 结 露

从较冷处搬运至较热处后，请勿立刻使用。经过这一温度变化，在内部的重要部件上可能会结露。为了防止损坏装置，温差较大或温度突然变化时，请至少等待两个小时之后再使用本机器。

### 安置场所及安置方法

- 使用时请不要放置在暖气近旁等温度较高的地方。否则会引起故障并缩短投影机的寿命。
- 放置时请避开有油烟或香烟烟雾的地方。否则会弄脏光学零件，缩短其寿命并使画面模糊。
- 使用本机时，请勿将其直立或倾斜超过20°角。
- 在电视机或收音机附近使用此仪器时，可能会对图像或声音产生干扰。如果出现这种情况，请将其移离电视机或收音机。
- 将投影机从温度低的房间移动到温度高的房间可能导致镜头或仪器内部部件上出现结露。如果继续在此情况下使用投影机，可能会导致故障。因此，请确保等到结露自然消失后再使用投影机。
- 在海拔较高的地方使用时，扫描仪的冷却速度会因为空气稀薄而降低，在这种情况下，请等到周围的温度降低后再使用。

## 重要注意事项（续）

---

### 避开挥发性液体

请勿在机器附近使用杀虫喷雾剂之类的挥发性液体。请勿使机器长时间接触橡胶或塑料制品，以免损坏表面。

使用化学抹布时，请遵照其说明书上的要求。

### 免除义务条款

---

- 东芝公司对因地震、雷电等自然灾害、不是因东芝公司的责任而发生的火灾、第三方操作、被盗、损坏、意外事故或因在不正常情况下使用（如不正确的操作、误操作或其它问题）引起的损失不承担任何责任。
- 东芝公司对因使用本机或不能使用本机而带来的损失（利润损失、工作中断、存储器内容的损坏或损失等）不承担任何责任。
- 东芝公司对因未遵守本使用说明书而引起的任何损失不承担任何责任。
- 东芝公司对因与东芝公司无关的设备或软件结合使用而引起的故障造成的任何损失不承担任何责任。

## 其它注意事项和说明事项

---

### 版权问题

以非个人和专用观看为目的的放映或传播商业图像处理软件、广播或有线广播节目、利用固定或调整尺寸功能修改图像或以不同的纵横比显示图像的行为，只要未经版权所有者的许可，均有可能对该图像处理软件或广播节目等的版权构成直接或间接的侵犯。因此，请在从事上述某项活动之前采取适当的措施，包括从版权所有者那里获取许可证。

在下面的空白处填入投影机底部印刷的机器型号和出厂编号。

Model No. (机器型号)

Serial No. (出厂编号)

---

妥善保管这些信息，以备日后参考。

## 废弃问题

本产品含有对人体和环境有害的下列物质。

- 灯泡内含有无机水银。

要废弃本产品或使用完的灯泡时，请遵照当地的有关规定。

以下信息仅适用于欧盟成员国：

该标志表明本产品不能作为家庭废弃物处理。确保本产品得到正确地处理，将有助于防止其给环境和人类健康带来潜在不利影响。对本产品进行不适当的废弃处理将产生此类不利影响。有关本产品循环利用的详情，请咨询您所在城市的政府部门、您的家庭废弃物处理部门或您购买本产品的商店。



## 关于商标

- VGA, SVGA, XGA, SXGA, UXGA是International Business Machines Corporation的商标或是注册商标。
- Digital Light Processing, Digital Micromirror Device 和 DMD 是 Texas Instruments 的商标。
- Macintosh是Apple Computer Inc.的注册商标。
- Windows是Microsoft Corporation在美国和其它国家的注册商标。
- Adobe 是 Adobe Systems Incorporated 的注册商标， Acrobat Reader 是 Adobe Systems Incorporated 的商标。

## 本使用说明书中的标记

- 相关说明的参照页的页码标记如下。  
例如，请您参照36页时：
- 本文档中的图例仅用作参考，并不一定准确反映您全套设备的情况。

## 遥控器干电池

- 请确保使用AA型电池。
  - 装入电池时，请确保电池极性正确。
  - 请勿对电池充电，加热、拆卸、灼烧电池或使之短路。
  - 请勿使用已过电池上的标注日期的电池，或将已用完的电池留在遥控器中。
  - 请勿将碱性电池或锰电池等不同类型的电池混用。亦不要混用新旧电池。
- 不正确地使用电池，可能会导致爆炸或漏液，引起灼伤或人身伤害。如果电池漏液接触到皮肤，请立即用清水洗净漏液并咨询医生。如果漏液溅到仪器上，请勿触碰，用纸巾擦去漏液。（用过的纸巾要用水沾湿并按易燃垃圾处理。）

# 目录

## 使用前

安全注意事项 .....	2
重要安全说明 .....	4
重要注意事项 .....	9
免除义务条款 .....	10
其它注意事项和说明事项 .....	11
遥控器干电池 .....	11
目录 .....	12

## 准备

全套设备的确认 .....	14
主机各部分的名称 .....	15
主机操作面板和遥控器各部分的名称 .....	16
后面板上的部件 .....	17
图文摄影机上各部件的名称(TDP-SC35C) .....	18
遥控器的准备和使用方法 .....	19
投影机的安置 .....	20
连接 .....	21

## 使用方法

电源的接通和切断方法 .....	22
基本操作 .....	24
使用便捷功能 .....	26
进行自动设置 .....	26
暂时消除图像和声音 (Mute) .....	28
使图像静止 (Freeze) .....	28
使用菜单 .....	29
菜单的使用方法 .....	29
影像调整菜单 .....	30
显示设定菜单 .....	31
默认设定菜单 .....	32
显示信息 (状态显示) .....	33
使用图文摄影机 .....	34
如何使用图文摄影机 .....	34
使用图文摄影机投影图像 .....	36
锁定白平衡 .....	37

## 维护

关于灯泡 .....	38
灯泡的更换 .....	38
镜头和主机的清洁 .....	40

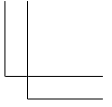
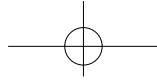
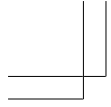

## 其它

通过指示灯显示异常 .....	41
怀疑有故障时 .....	42
规格 .....	44
一般规格一览表 .....	44
图文摄影机规格(TDP-SC35C) .....	44
支持的信号一览表 (RGB信号) .....	45
支持的信号一览表 (Y/Pb/Pr信号) .....	46
支持的信号一览表 (视频、S-视频信号) .....	46
COMPUTER-1/2、MONITOR端子的针脚排列 .....	46
CONTROL端子 .....	47
另售品 .....	47

使用前

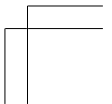
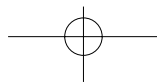
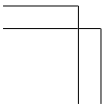
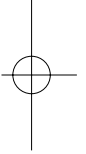
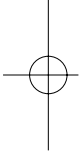

## 全套设备的确认

请确认除主机以外，在包装箱中是否放入了下列物品。万一有缺件，请及时与您购买本机的商店联系。

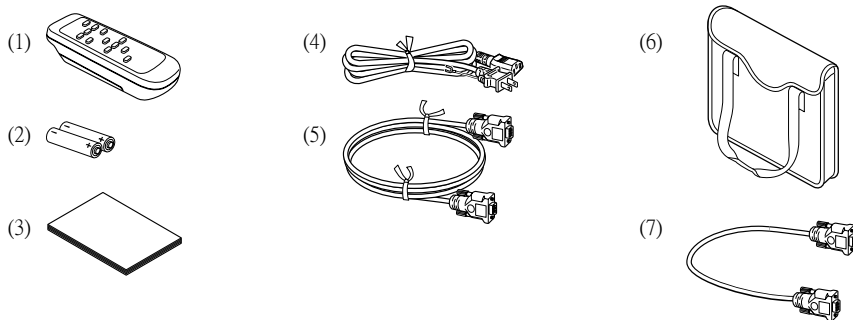

- (1) 遥控器
- (2) 遥控器用R6电池（AA型）（2节）
- (3) 使用说明书
- (4) 电源线<sup>(注释)</sup>
- (5) RGB电缆 (3m)
- (6) 携带包
- (7) RGB电缆 (25cm)\*

\*: 与TDP-SC35C一起提供

: 随本全套设备附带的RGB电缆(25cm)在出厂前已经连接到投影机上。

### 注释

电源线型号及数量随到货地点的不同而异。

## 主机各部分的名称

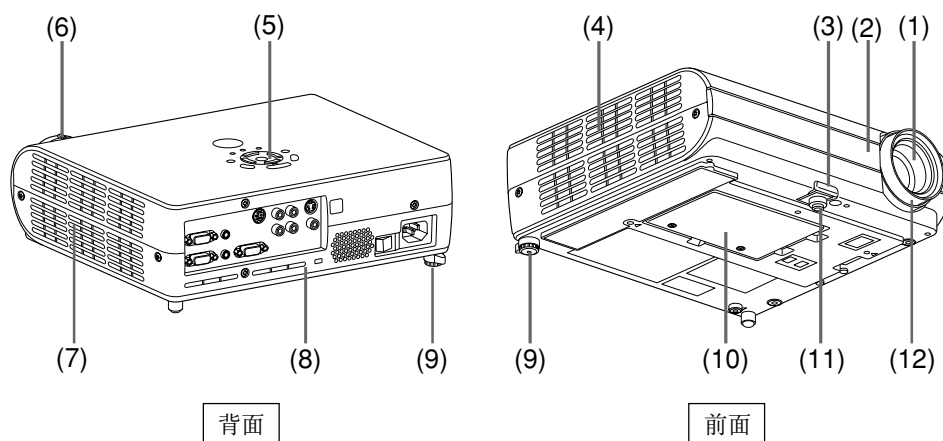

准备

名称	功能
(1) 镜头	: 将图像加以放大进行投影。
(2) 红外遥控传感器	: 遥控操作时用于接受遥控激光光束。 <a href="#">p.19</a>
(3) 底脚调整器解除按钮	: 要收起底脚调整器时按动。 <a href="#">p.25</a>
(4) 排气口	: 排放机内的高温空气。
(5) 主机操作面板	: 用于投影机的操作。 <a href="#">p.16</a>
(6) 变焦杆	: 调整画面的大小。 <a href="#">p.25</a>
(7) 吸气口	: 从外部吸入空气。
(8) 后面板	: 连接外部设备。 <a href="#">p.17</a>
(9) 倾斜调整器	: 调整投影机的水平倾斜度。 <a href="#">p.25</a>
(10) 灯泡盖	: 要更换灯泡时卸下。 <a href="#">p.39</a>
(11) 底脚调整器	: 调整垂直投影角度。 <a href="#">p.25</a>
(12) 调焦杆	: 调整画面的焦点。 <a href="#">p.25</a>

## 主机操作面板和遥控器各部分的名称

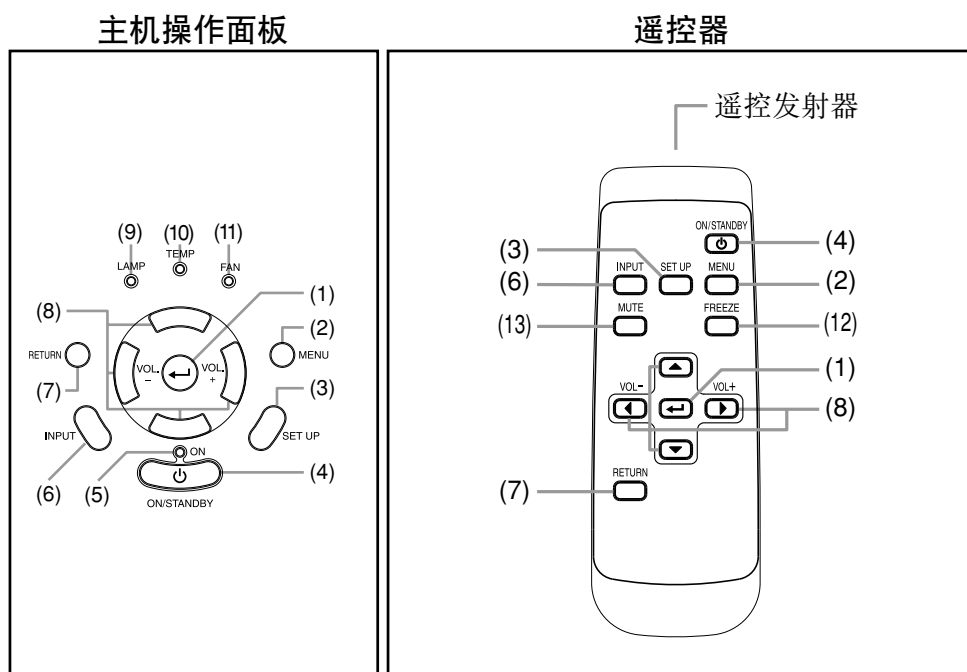

名称	: 主要功能
(1) ENTER按钮	: 接受所选的模式。
(2) MENU按钮	: 显示菜单。 <b>p.29</b>
(3) SET UP按钮	: 设定图像和模式。 <b>p.26</b>
(4) ON/STANDBY按钮	: 用于电源的接通/切断（待机）。 <b>p.22</b>
(5) ON指示灯	: 显示电源的接通/切断的状态。 <b>p.22</b>
(6) INPUT按钮	: 用于输入切换。 <b>p.24</b>
(7) RETURN按钮	: 返回前一个画面。
(8) 选择按钮	: 用菜单进行选择和调整等。 <b>p.30</b>
(9) LAMP指示灯	: 显示灯泡的模式。 <b>p.23</b>
(10) TEMP指示灯	: 机内温度过高时点亮。 <b>p.41</b>
(11) FAN指示灯	: 显示冷却风扇的模式。 <b>p.41</b>
(12) FREEZE按钮	: 使图像静止。 <b>p.28</b>
(13) MUTE按钮	: 暂时消除图像和声音。 <b>p.28</b>

### 说明

- 在本书后面的说明中，按钮的标记如下：  
选择按钮 ⇒ ; ENTER 按钮 ⇒



## 后面板上的部件

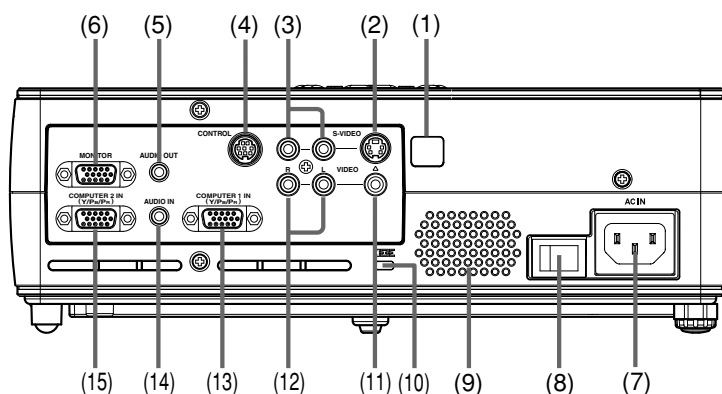

准备

名称	主要功能
(1) 红外遥控传感器	: 遥控操作时用于接受遥控激光光束。 <b>p.19</b>
(2) S-VIDEO端子	: 用于输入来自视频设备等的S视频信号。
(3) AUDIO (L/R)端子	: 用于输入来自视频设备等的音频信号。
(4) CONTROL端子	: 要使用计算机操作投影机时，将本端子与控制用计算机的RS-232C端口连接。 <b>p.47</b>
(5) AUDIO OUT端子	: 输出音频信号。
(6) MONITOR端子	: 连接到计算机显示器等。
(7) AC IN电源插座	: 连接附带的电源线。
(8) 主电源开关	: AC电源线ON (待机) /OFF。
(9) 扬声器	: 播放声音。
(10) 防盗锁孔	: 安装锁链或其它防盗工具。
(11) VIDEO (L/R)端子	: 用于输入来自视频设备等的视频信号。
(12) AUDIO (L/R)端子	: 用于输入来自视频设备等的音频信号。
(13) COMPUTER 1端子	: 用于输入来自计算机等的RGB信号或来自视频设备等的分量视频信号(Y/Pb/Pr)。
(14) AUDIO IN端子	: 用于输入来自计算机或带分量视频输出端子的视频设备等的音频信号。
(15) COMPUTER 2端子	: 用于输入来自计算机等的RGB信号或来自视频设备等的分量视频信号(Y/Pb/Pr)。 对于TDP-SC35C，专门用于连接图文摄影机。

### 说明

- 在本使用说明书中将分量视频信号简略地标记为Y/Pb/Pr，但本机亦支持标记为Y/Cb/Cr的视频设备输出信号。

## 图文摄影机上各部件的名称 (TDP-SC35C)

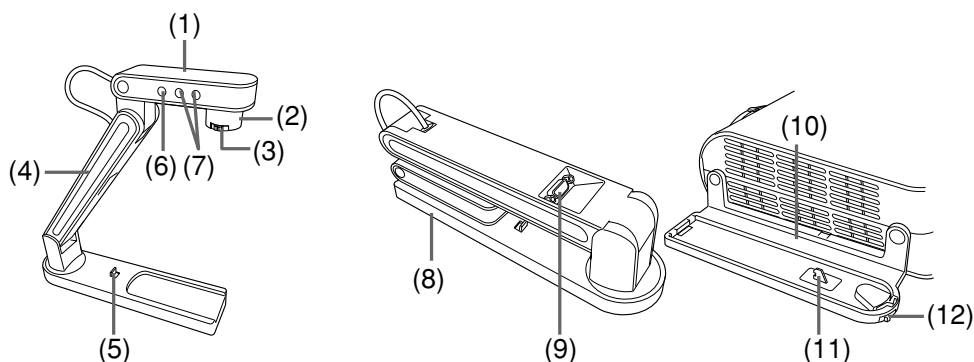

名称	: 功能
(1) 摄像头	: 图文摄影机。
(2) 摄像镜头	: 图文摄影机的摄像镜头。
(3) 调焦杆	: 调整焦点。
(4) 摄像臂	: 调整摄像角度。 <b>p.36</b>
(5) 锁定杆	: 当图文摄影机从托架拆下时使用。
(6) CAMERA 按钮	: 在摄像输入和以前的输入之间切换。 <b>p.36</b>
(7) CAMERA GAIN 按钮	: 调整摄像效果。 <b>p.36</b>
(8) 防斜杆	: 将摄影机与投影机分开使用时拉出。
(9) CAMERA OUT (摄影机输出) 端子	: 用于将附送的图文摄影机电缆连接到投影机的 COMPUTER IN (摄影机) 端子上。
(10) 托架	: 安装图文摄影机。
(11) 锁定杆	: 将图文摄影机锁定在托架上。
(12) 锁定开关	: 在托架上安装/拆卸图文摄影机时使用。

## 遥控器的准备和使用方法

### ■ 将干电池装入遥控器中

#### ① 卸下电池盖。

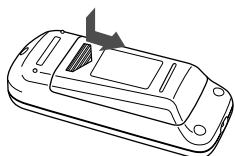

#### ② 装入干电池。

装入时请正确对准干电池的正、负极。

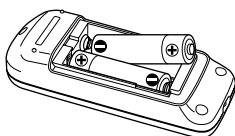

使用2节AA型R6干电池。

#### ③ 合上电池盖。

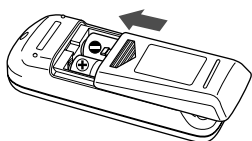

### ■ 遥控器操作方法

将遥控器对准投影机的红外遥控传感器，然后按下遥控按钮。

- 从投影机前方操作时

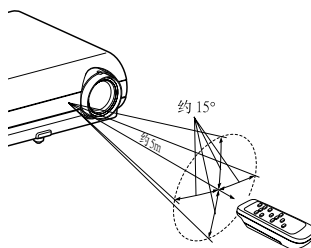

- 从投影机后方操作时

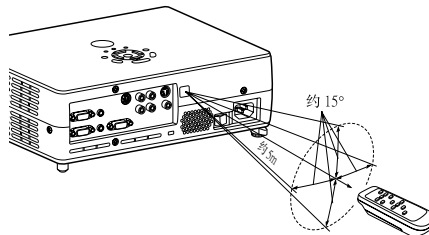

准备

### ■ 干电池的说明

- 使用电池前，请确保遵守前几页中讲述的安全注意事项。
- 如果长时间不使用，请从遥控器中取出干电池。
- 遥控器不起作用或者作用距离变近时，请将两节干电池同时换新。

### ■ 遥控器的说明

- 如果红外遥控传感器受到阳光或荧光灯等强光的照射，遥控器对它可能会不起作用。
- 请避免将遥控器掉落在地或使其受到撞击。
- 请不要将遥控器放置在高温或湿度较大的场所。
- 请避免遥控器沾水，也不要将它放在湿的物体上。
- 请勿拆开遥控器。
- 在某些使用场所或环境条件下，有可能偶尔出现遥控器操作不灵敏的情况。这时，请将遥控器再次对准主机，重复操作步骤。

# 投影机的安置

## 安置方式

本机可适用于下图所示的4种安置方式。

出厂时已设定在“落地正面投影”安置方式。请根据需要用“默认设定菜单”**9.32**，设定投影模式。

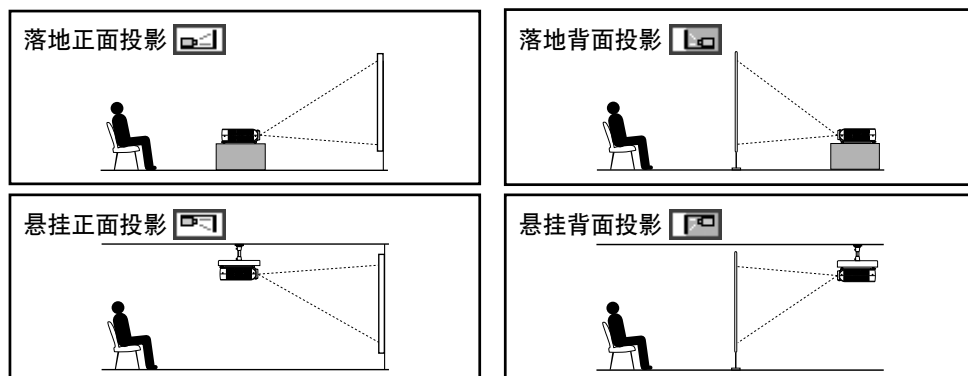

**警告**

- 安置时应遵照“重要安全说明”中的有关要求。尝试自己清洁/更换高处的灯泡时，您可能会摔下来，从而导致受伤。
- 悬挂安装需要专用的天花板安装金属件（另售）和专门知识，所以务必委托经销商。否则安装施工出现差错就会造成设备掉落等，引起事故。
- 悬挂安装投影机时，请安装断路器，以便在异常情况下切断电源。请让使用投影机的每个人都知道这一点。

## 投影距离和尺寸的说明

请参考下图和下表及计算式来决定投影尺寸和投影距离。（投影尺寸是指不进行梯形矫正、投影全屏图像时的大致值。）

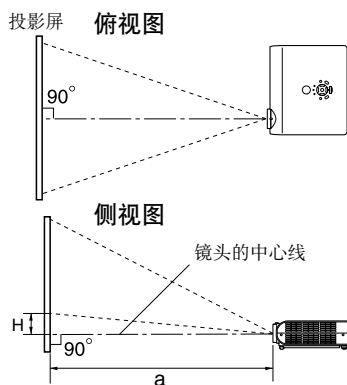

a 是指从镜头到投影屏的距离(m)，本机的适用范围为1.26m~10.5m。H是指从图像底边到镜头中心线的高度。

$$a \text{ (最短)} = \frac{\text{投影尺寸 (英寸)}}{28.571}$$

$$a \text{ (最长)} = \frac{\text{投影尺寸 (英寸)}}{24.631}$$

投影尺寸 (cm)	投影距离a(m)		
	最短 (最大变焦)	最长 (最小变焦)	高度(H) (cm)
40(102)	1.4	1.62	4.0
60(152)	2.1	2.44	5.9
80(203)	2.8	3.25	7.9
100(254)	3.5	4.06	9.9
150(381)	5.25	6.09	14.9
200(508)	7.0	8.12	19.8
250(635)	8.75	10.15	24.8
300(762)	10.5	-	29.7

# 连接

## 连接前

- 请阅读要与投影机连接的其它设备的使用说明书。
- 某些型号的计算机，有可能无法连接到本机上或用于本机。  
请确认该计算机有无RGB输出端子以及它所支持的信号 **p.45** 等。
- 连接时，请切断各设备的电源。
- 下图为连接的举例，但并不意味可以或必须连接所有这些设备。（虚线表示可以替换的项目。）

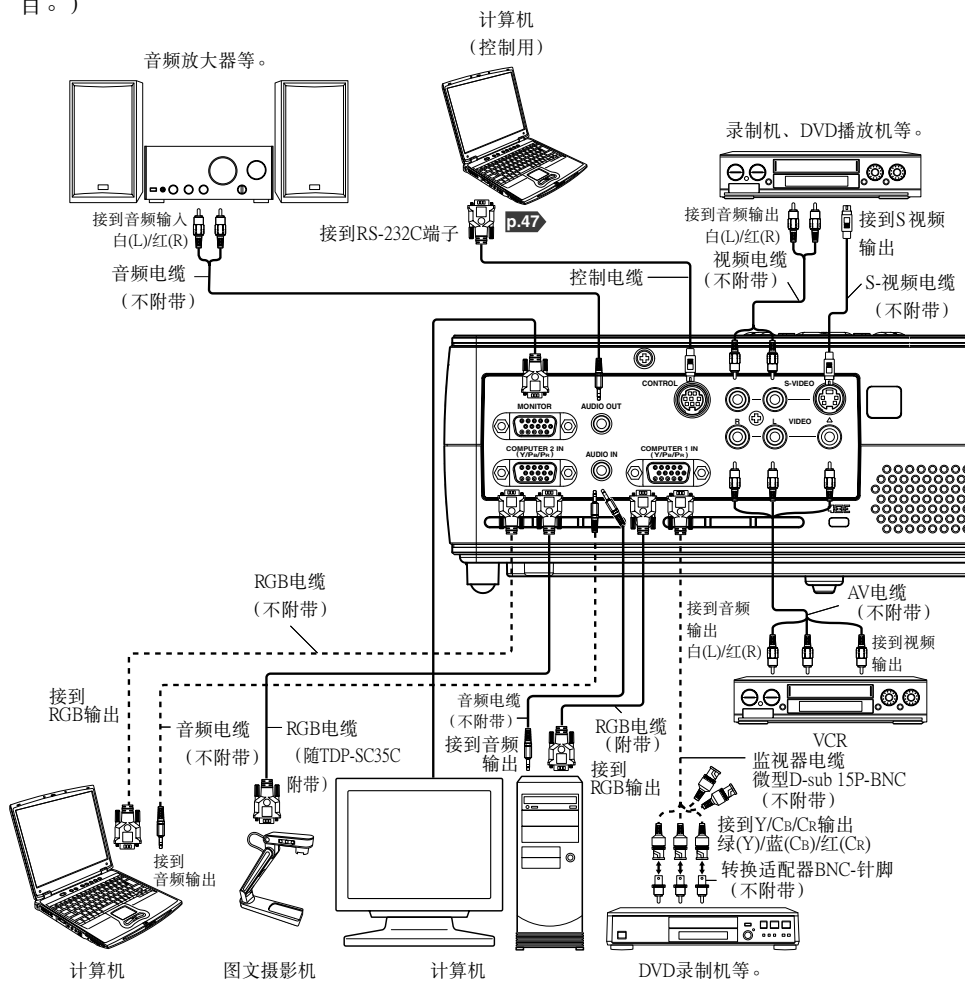

### 说明

- COMPUTER端子1和2的功能相同。
- 对于TDP-SC35C，图文摄影机应连接到COMPUTER端子2上。
- AUDIO IN端子用于替代连接到COMPUTER端子1和2的设备。

## 电源的接通和切断方法

### ■ 连接上电源线

❶ 将电源线的连接器插入投影机主机上的AC IN电源插座内。

❷ 将电源线的插头插入墙面上的电源插座内。

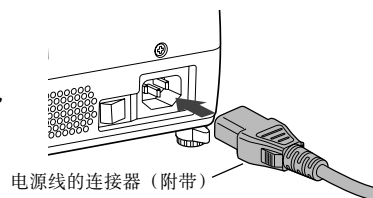

### ■ 卸下镜头盖

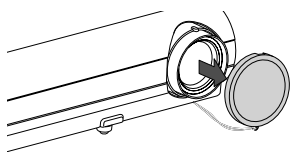

要接通电源时，请务必先卸下镜头盖。否则，镜头盖套在上面有可能因受热而变形。

### ■ 电源的接通方法

❶ 打开主电源开关。

ON 指示灯会变为橙色，表示进入待机模式。

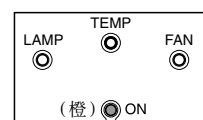
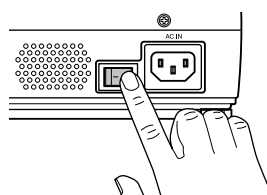

❷ 按下ON/STANDBY按钮

电源接通后，ON、LAMP、FAN这三个指示灯会亮起绿色。稍等片刻后便会播放起始画面。

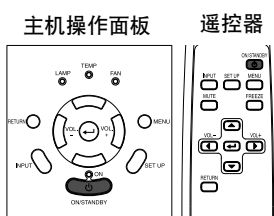

### ⚠ 注意

- 当灯泡点亮时，请勿窥视镜头。灯泡的强烈光线可能会使您的眼睛受伤或造成视力下降。
- 不要堵住吸气口和排气口，否则会因机内过热而引起火灾等。
- 不要将手和脸靠近排气口，也不要在其附近堆放物体和其它设备，否则会烫伤手脸或造成设备的变形、变色，引起故障。

## ■ 说明

- 等上一段时间或进行某项操作后，起始画面便会消失。另外，也可以通过显示设定菜单 **p.31** 的设置使该画面不显示。
- 您购入本机后初次使用时，在起始画面消失后会出现语言菜单 **p.24**。

## ■ 电源的切断方法

### ① 按下ON/STANDBY按钮。

画面上显示电源切断的确认提示。不久该提示即会消失。（提示一旦消失，该项操作即无效。）

### ② 再按一次ON/STANDBY按钮。

画面消失，但机内会继续冷却一段时间，其后便进入待机状态。

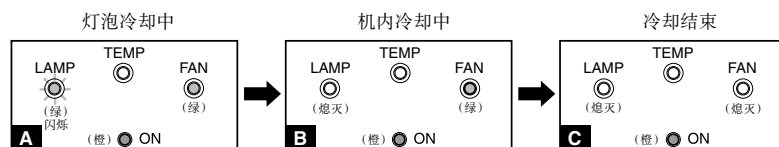

**A** 冷却期间，LAMP指示灯会闪烁。在这一状态下，不能重新接通电源。

**B** LAMP指示灯熄灭后，冷却风扇仍会继续转动一段时间，以便将机内的余热散出。如果时间不允许，可以中途将电源插头从电源插座上拔下或关闭主电源开关。

**C** 这是待机模式。

## ■ 说明

- 本机在待机状态下耗电量约为9W。如果您不想继续使用投影机，建议您拔下电源插头或关闭主电源开关。

## ■ 注意事项

- 如果在完全冷却之前拔下了电源插头并要重新插入，请稍等片刻（大约5分钟），让灯泡充分冷却后再插入。如果灯泡过热，可能会点不亮，灯泡的寿命也会因此而缩短。

## 基本操作

### 1 接通电源。

按照电源的接通方法 [p.22](#) 接通电源。

### 2 请选择语言和灯泡输出功率（首次使用时）。

购买投影机后初次使用时，将以英文显示语言和灯泡输出功率选择和配置菜单。（如果屏幕位于焦距之外，请按照步骤 [6](#) 进行调整。）

#### ① 使用 或 按钮选择所需的语言，然后按 按钮。

设置确认提示将以您选定的语言显示。

然后显示灯泡输出功率选择及配置菜单。它被自动设为标准。要改变设置，请按步骤 [2](#) 操作。

#### ② 用 或 按钮将灯泡输出功率选为标准或低（主菜单），然后按 按钮。

如果选择了标准或低后不按  按钮，指示灯电源将在两者之间切换。几秒钟后显示将自动消失。

English	.....	英语
Français	.....	法语
Deutsch	.....	德语
Italiano	.....	意大利语
Español	.....	西班牙语
Português	.....	葡萄牙语
Русский	.....	俄语
Svenska	.....	瑞典语
Türkçe	.....	土耳其语
日本語	.....	日语
中文(简体字)	.....	中文(简体字)
中文(繁體字)	.....	中文(繁体字)
한국어	.....	韩国语

#### ■ 说明

- 下次打开投影机电源时，启动时不出现语言菜单和灯泡输出功率菜单。但如果从默认设定菜单 [p.32](#) 执行将所有项目复位，则下次打开投影机电源时会显示语言菜单和灯泡输出功率菜单。
- 也可以通过显示设定菜单 [p.31](#) 设置语言，通过默认设定菜单 [p.32](#) 设置灯泡输出功率。
- 本使用说明书所载内容系根据选择English这一前提进行编写。

### 3 激活所连接的设备。

打开电源和启动所连接的设备（如计算机）。

### 4 按INPUT按钮。

投影所连接设备的图像。

每次按INPUT按钮，将切换到所连接设备的输入。

#### ■ 说明

- 当默认设定菜单 [p.32](#) 中的自动输入检索设为开时，投影所连接设备（电源打开）的图像。
- 如果使用此投影机投影用计算机的DVD软件制作的动画，则画面可能无法正常显示，但这不属于故障。



## 5 调整安置角度

利用底脚调整器改变安置角度，可以调整投影画面的高度。

- ① 抬起投影机主机的前部，使其与台板之间形成所希望的角度，然后按住底脚调整器解除按钮。

底脚调整器伸出，放开按钮即可固定在该位置上。

- ② 要微调角度时，可旋转底脚调整器。
- ③ 要调整水平倾斜度时，可旋转倾斜调整器。

要收进底脚调整器时，请扶住主机，同时按住底脚调整器解除按钮，让主机慢慢地降下。

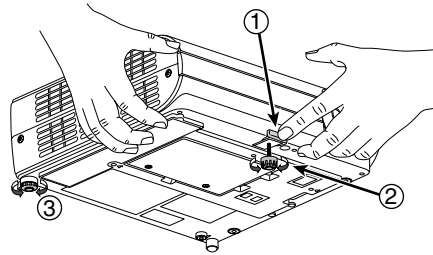

## 6 调整画面尺寸及对焦

- ① 利用变焦杆调整投影画面尺寸。
- ② 利用调焦杆对焦。

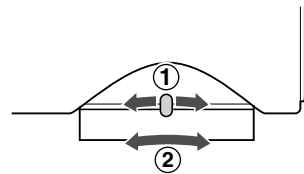

## 7 通过 ◀ ▶ 按钮调整音量

有音频信号输入时，可调整扬声器的音量。

### 说明

- 由于灯泡特性上的差异，亮度偶尔会出现微小变动，请予以谅解。
- 灯泡是消耗品，长时间使用，图像有可能会逐渐变得灰暗，或灯丝烧断无法点亮。这是灯泡的特性，并非故障。（灯泡的寿命长短因使用状况的不同而异。）
- DMD™采用非常先进的技术制成，但液晶显示板仍有可能出现部分不亮或持续发亮的情况。并非故障，请予以谅解。
- 本机支持各种RGB信号 [p.45](#)。但对于使用本机(SVGA)不支持的分辨率的信号，因为要经过放大或压缩，图像的质量或多或少会有些下降。要获得高质量的画面显示，建议将计算机外部输出的分辨率设置为SVGA (800×600)。
- 使用具有液晶显示器的计算机等，因机型的不同，有时在进行计算机监控显示的同时，向投影机输出的情况下，画面的投影效果会不很正确。遇到这种场合，请关闭计算机的液晶显示器的显示。液晶显示器显示的切换方法等请参照计算机的使用说明书。
- 如果输入投影机不支持的信号，会显示非对应信号。
- 如果没有从所连接的设备输入信号，则会显示无信号。
- 按下无法执行的操作按钮时，会显示图标 。

## 使用便捷功能

### ■ 进行自动设置

本功能根据不同的输入，通过简单操作使必需的调整和设置处于最佳状态。

#### ① 按下SET UP按钮。

显示安装菜单。

#### ② 再次按下SET UP按钮。

菜单的项目被自动地调整和设置。

对计算机的输入，在处理过程中会显示图标 。

对于手动调整和设置，请参阅下表 [p.27](#)。

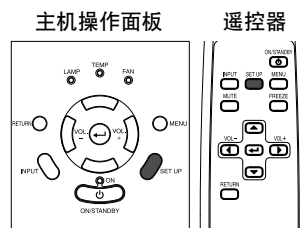

### ■ 说明



- 除投影机支持的信号外，对于其它输入信号，可能不能投影图像或不能正确地执行自动调整/设置 [p.45](#)，[p.46](#)。
- 不能自动执行梯形矫正功能。

### ● 矫正梯形失真

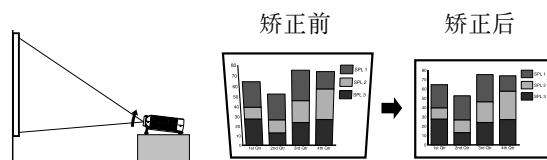
投影图像时，如果用底脚调整器 [p.25](#) 改变安置角度时，画面会出现梯形失真。本机能矫正这种梯形失真。



### ● 用手动方式调整时

按SET UP按钮显示安装菜单并选择**矫正梯形失真**。用   按钮调整。调整结束后，按RETURN按钮，消去菜单。

### ■ 说明

- 根据梯形失真程度和图像内容的不同，有时会出现缺少部分信息内容或画面质量有所下降的情况。
- 当倾斜角在 $\pm 15^\circ$ 以内时，可使用梯形矫正功能来矫正梯形失真。
- 梯形矫正不能改变菜单的形式、起始画面及无信号背景（无信号输入）。

● 要用手动方式进行调整和设置时

如下表所示，安装菜单的菜单选项随输入类型而异。

通过下表中的 ◀ ▶ ▲ ▼ ⏪ ⏩ 按钮进行调整和设置，完成后按下RETURN按钮消去菜单。

选择项目 ▲ ▼	描述	计算机	Y/Pb/Pr	视频 S-视频	摄影机
矫正梯形失真	矫正画面的梯形失真。 画面下部收缩 ▶ ◀ 画面上部收缩	是	是	是	是
自动设定	自动根据输入信号的类型调整例如取样相位这样的项目。 按SET UP按钮。	是	否	否	否
相位	用 ▶ ◀ 调整以消除闪烁。	是	否	否	否
频率	当许多纵向细条纹出现在屏幕上时，请用 ▶ ◀ 调整以消除周期性出现的花纹和闪烁。	是	否	否	否
水平位置	调整图像的水平位置。 向左移动 ▶ ◀ 向右移动	是	否	否	否
垂直位置	调整图像的垂直位置。 向下移动 ▶ ◀ 向上移动	是	否	否	否
黑色标准1	调整箝位脉冲的位置。 低 ▶ ◀ 高	是	否	否	否
黑色标准2	调整箝位脉冲的宽度。 窄 ▶ ◀ 宽	是	否	否	否

## 使用便捷功能（续）

### ■ 暂时消除图像和声音 (Mute)

在投影屏上同时投影其它投影机或高架投影机图像之类的情况下，能将本机的图像和声音加以消除。

#### ● 按下遥控器上的MUTE按钮。

图像和声音被消除。（再次按下MUTE按钮，暂停被解除，恢复图像和声音。）

#### ■ 说明

- 在暂停过程中显示图示 .
- 进行其它操作也可取消暂停。

遥控器

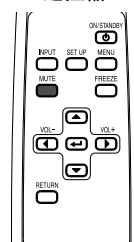

### ■ 使图像静止 (Freeze)

能使投影中的图像静止。您在希望静止视频图像来进行解说等时候可利用本功能。

#### ● 按下遥控器的FREEZE按钮。

图像即静止。（再次按下FREEZE按钮，静止被解除。）

#### ■ 说明

- 静止过程中，会显示图标 .
- 进行其它操作也可解除静止。
- 即使在本机上将图像静止了，其它视频设备等的图像仍在继续变化。
- 如果使用市场上销售的视频软件上的此功能从事广播或有线广播活动（除非是为了个人观看和收听目的），则可能侵犯受版权法保护的版权。

遥控器

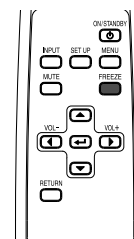

# 使用菜单

通过主机操作面板（主机侧）或遥控器的操作按钮 **p.16**，在画面上调出菜单，就可以进行各种调整和设置。

## ■ 菜单的使用方法

菜单的图示用于操作说明，有可能与实际的显示内容不一样。

### 1. 按 MENU按钮 显示设定显示菜单

### 2. 类别选择

使用 **◀▶** 来选择一种类别。

有以下四种类别：

-  影像调整菜单 **p.30**
-  显示设定菜单 **p.31**
-  默认设定菜单 **p.32**
-  状态显示菜单 **p.33**

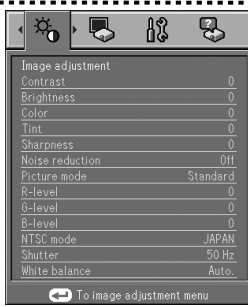

显示所选类别的当前调整和设置。

用灰色显示的项对于当前输入源不可调整。

### 3. 调整和设置

按 **⏏** 打开菜单。

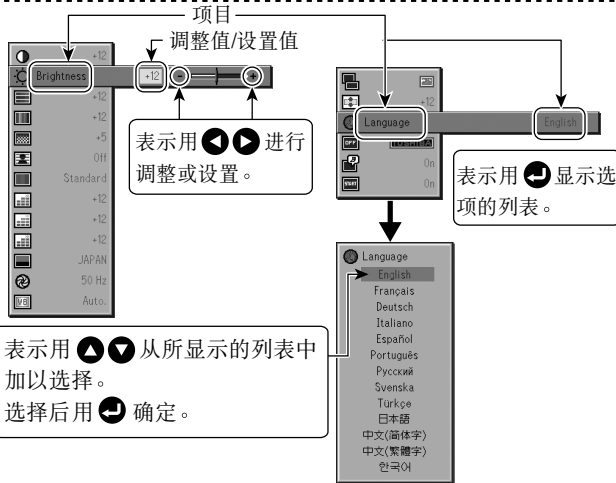

所给的图示用于对操作进行说明。  
有可能随项目的不同而异，故请参照下面几页的说明。

### 4. 返回

RETURN按钮

### 5. 结束

按MENU按钮  
消去菜单。

使用方法

## ■ 说明

- 通过菜单调整和设置的内容，在用ON/STANDBY按钮切断电源时被存储。在这之前关闭主电源开关或因停电而断电时数据不会被存储。

## 使用菜单（续）

### ■ 影像调整菜单

通过该菜单，可以对与图像有关的项目进行调整和设置。

由于输入的种类不同，分为可以调整和设置的项目“是”和不可以调整和设定的项目“否”。

项目 ▲ ▼	描述	计算机	Y/Pb/Pr	视频 S-视频	摄影机
🔍 对比度	调整图像的对比度。 弱 ◀ ▶ 强	是	是	是	是
☀️ 亮度	调整图像的亮度。 暗 ▶ 🔍 亮	是	是	是	是
🎨 色彩	调整图像的颜色。 淡 ▶ 🔍 浓	否	是	是	否
🎨 色调 <sup>*1</sup>	调整图像颜色的色调。 偏红 ▶ 🔍 偏绿	否	否	是	否
🔍 清晰度	调整图像的清晰度。 柔和 ▶ 🔍 尖锐	否	是	是	是
👤 噪音减小	设置减少画面噪声的功能。 开（启用）▶ 🔍 关（禁用）	否	是	是	否
🎨 影像模式	按 🔍 按钮，用 ▲ / ▼ 切换画面模式。 明亮/标准/全彩	是	是	是	否
🎨 红色色度	调整图像颜色的红色。 减弱红色 ▶ 🔍 增强红色	是	是	是	是
🎨 绿色色度	调整图像颜色的绿色。 减弱绿色 ▶ 🔍 增强绿色	是	是	是	是
🎨 蓝色色度	调整图像颜色的蓝色。 减弱蓝色 ▶ 🔍 增强蓝色	是	是	是	是
🎨 NTSC 模式 <sup>*1</sup>	用 🔍 / 🔍 按钮设置黑色电平。 美国：NTSC模式(US) 日本：NTSC模式(JAPAN)	否	否	是	否
🌀 快门速度 (TDP-SC35C)	将摄影机的快门速度设为当地的电源频率。 50 Hz ▶ 🔍 60 Hz	否	否	否	是
🎨 白平衡 <sup>*2</sup> (TDP-SC35C)	设置图文摄影机的白平衡。 自动 ▶ 🔍 锁定	否	否	否	是

\*1: 只有当视频信号设为NTSC和NTSC4.43时，才能显示色调和NTSC模式。（当语言设为日语时，NTSC模式设为JAPAN。对于其它语言，则设为US。）

\*2: 即使白平衡设为锁定，关闭投影机时禁用这一功能，下次打开投影机时，该菜单又重设为自动。（TDP-SC35C）

## ■ 显示设定菜单

通过该菜单，可以对与画面显示有关的项目进行设置。

项目 ▲▼	描述
画面尺寸	 (全部)：显示800×600点分辨率 (通过)：显示取样分辨率(适合计算机/摄影机输入) (宽银幕)：用宽屏画面显示(视频、S-视频和Y/Pb/Pr输入时)
语言	选择下列语言之一用于显示菜单和消息。 [输入设置模式] → [选择] → [应用: ] English/Français/Deutsch/Italiano/Español/Português/Русский/ Svenska/Türkçe/日本語/中文(简体字)/中文(繁体字)/한국어
无信号背景	没有输入信号时的画面显示  (标志)  (蓝色背景) (黑)
图标显示	用于功能解说的图标的显示 开  关
开始画面	接通电源时的起始画面 开  关









## ■ 说明

- 如果画面尺寸选择“通过”，超出自身分辨率(800 × 600像素)的部分将不出现在画面上。请注意，对于时钟频率为110MHz或更低频率的RGB信号，所有输入像素信号均被取样。但如果时钟速度高于110MHz，则在取样前先使RGB像素信号稀疏化。

## 使用菜单（续）

### ■ 默认设定菜单

通过该菜单，可以对安置方式等进行设置。

项目 ▲▼	描述
 投影模式	根据安置方式设置投影模式。 <a href="#">p.20</a>     (标准) (背面) (悬挂) (背面悬挂)
 无信号自动关机	设置信号输入停止后等待关闭电源的定时器。 按  按钮，用 ▲ 和 ▼ 切换。 关 (不关闭电源) / 1分钟/5分钟/10分钟/30分钟/60分钟
 自动输入检索	设置是否对信号输入进行选择。 开  关
 电源开	设置按下ON/STANDBY按钮（手动）时或插入电源插头（自动）时是否打开电源。 手动  自动
 灯泡输出功率 <small>[注释1]</small>	设置灯泡功率。 低  标准
 风扇模式 <small>[注释2]</small>	设置冷却风扇速度。 标准  高
 将所有项目复位	按  。 将所有调整和设置重设为出厂设置。 是  否

#### 注释

- 1: 将灯泡输出功率设定为低时，画面会略显得暗淡，但冷却噪声会减小。
- 2: 将风扇模式设为高以增加冷却风扇的速度。例如，在较高的地区（海拔1,500m以上）使用投影机时设置该选项。

#### ■ 说明

- 将电源开设置为自动后，则在停电之后又恢复供电时，投影机的电源会接通，故请予以注意。
- 关闭投影机时，即使电源开设为自动，您也必须按ON/STANDBY按钮关闭电源。



## ■ 显示信息（状态显示）

可以显示出输入信号和灯泡使用时间等信息。

是：显示 否：不显示

项 目	内 容	计算机	Y/Pb/Pr	视频 S-视频	摄影机
输入	输入源的名称	是	是	是	是
模式名	RGB输入模式 <sup>[注释1]</sup>	是	否	否	否
水平解像度	水平分辨率（点数）	是	否	否	否
垂直解像度	垂直分辨率（点数）	是	否	否	否
水平频率	水平同步频率	是	否	否	否
垂直频率	垂直同步频率 <sup>[注释2]</sup>	是	否	否	否
同步	同步信号极性 <sup>[注释3]</sup>	是	否	否	否
信号格式	Y/Pb/Pr信号格式	否	是	否	否
视频模式	视频信号的彩色方式	否	否	是	否
灯泡使用时间	灯泡的使用时间 <sup>[注释4]</sup>	是	是	是	是
灯泡复位计数	计数以更换灯泡	是	是	是	是
总时间	使用投影机的总时间	是	是	是	是
版本	固件的版本 <sup>[注释5]</sup>	是	是	是	是

### 注释

- 1: 会显示 **p.45** 页记载的所支持RGB信号的模式。
- 2: 与计算机信号的刷新率一致。
- 3: 通过水平 / 垂直的配置，用P（正极性）或N（负极性）显示同步信号的极性。
- 4: 显示的**灯泡使用时间**作为灯泡更换时间的参考。（不能作为灯泡保证时间的计数器使用。）显示的时间接近2,000小时，请就更换用灯泡TLPLV7（另售）的准备事宜咨询经销商。
- 5: **版本**是本机内部的控制程序的版本。在售后服务等时参照。

### ■ 说明

- 即使状况变化，所显示的信息也不会更新。要更新时，请先暂时消去所显示的信息，然后再使其显示。

## 使用图文摄影机

如果您购买的机型是包括图文摄影机的TDP-SC35C，请阅读本章。

### ■ 如何使用图文摄影机

#### ● 使用安装在投影机上的摄影机时

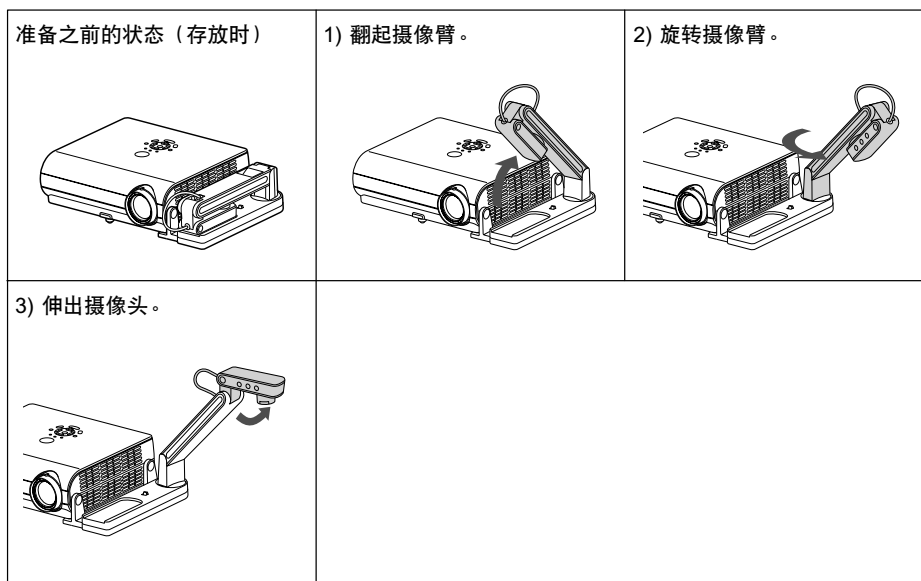

#### ■ 注意事项

- 对于摄影机的相互连接，务必要使用附送的RGB电缆（25cm或3m）。如果使用其它电缆，可能无法正常工作，甚至会引起故障。
- 移动安装了摄影机的投影机时，请勿手抓摄像臂和/或摄像头。
- 移动安装了摄影机的投影机时，首先要确保摄影机牢牢地固定在托架上。
- 直着、牢牢地插入RGB电缆，直到其锁定到位。
- 请勿摇晃摄像臂或摄像头，或对其施加力。否则会引起故障。
- 伸出或旋转摄像臂时，要注意沿弧线移动摄像臂。小心不要碰及自身或他人。
- 将投影机放入携带包中时，请拆下连接电缆。否则可能会损坏接头和电缆。

● 当拆卸下投影机后使用投影机时

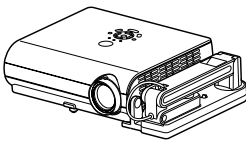
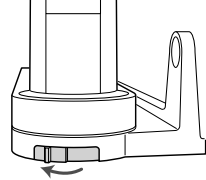
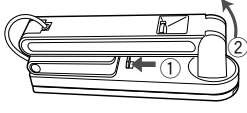
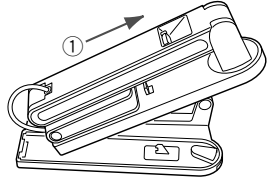
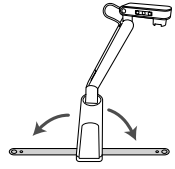
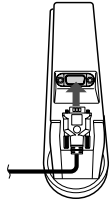
<p>准备之前的状态（存放时）</p> 	<p>1) 断开RGB电缆，然后滑动锁定开关，解除锁定。</p> 	<p>2) 沿箭头方向推动锁定杆，向上抬起图文投影机。</p> 
<p>3) 从托架上拆下图文投影机。沿方向①向上拉起。</p> 	<p>4) 展开防斜杆安装图文投影机。</p> 	<p>5) 用附送的RGB电缆连接图文摄影机和投影机。</p> 

■ 注意事项

- 将图文投影机安装到托架上时应按与上述拆卸步骤相反的顺序进行。
- 将图文投影机放回到托架上时，应确保锁定杆牢固锁定到位。
- 当使用防斜杆时，将其完全拉出直至每个杆都形成90°角。如果不使用防斜杆，投影机可能会翻倒。

## 使用图文摄影机（续）

### ■ 使用图文摄影机投影图像

#### ① 放上要投影的文件。

将文件放在投影机顶部或投影机的旁边。

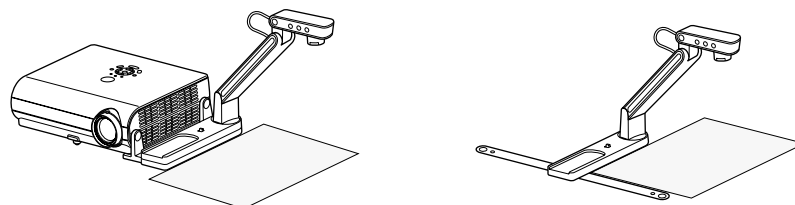

#### ② 按CAMERA按钮，并选择摄影机输入。

- 再按一次CAMERA按钮，将返回原来的输入。
- 可以按遥控器或投影机上的INPUT按钮选择摄像输入。



#### ③ 通过检查屏幕，旋转摄像头，使其对准要拍摄的文档的方向。

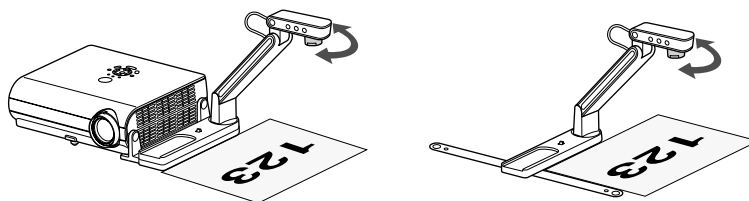

#### ④ 上下移动摄像臂调整图像尺寸。

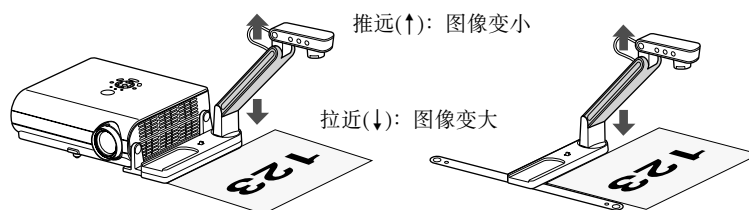

- 当距离小于 100 mm 时不能进行特写镜头拍摄。

#### ⑤ 使用摄像头上的调焦杆调整焦点

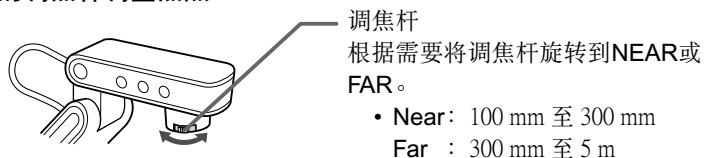

- ⑥ 如果屏幕太暗或太亮，可通过 CAMERA GAIN (+/-)按钮进行调整，以方便观看。  
也可以通过影像调整菜单 **p.30** 来调整摄影机图像的清晰度。



- ⑦ 图文摄影机使用完毕，请将其折叠起来。  
按与展开图文摄影机相反的顺序折叠图文摄影机 **p.34**。

#### ■ 说明

- 选择了摄像输入后就没有音频输出。
- 如果房间内的荧光灯使图像出现闪烁，要么关闭荧光灯，要么从影像调整菜单 **p.30** 上设置快门速度。注意：因为照明、文件的状态以及图像调整状态的不同，即使更改快门速度的设置也可能无法消除闪烁现象。

#### ■ 锁定白平衡

尽管投影机的摄影机会不断地对所拍摄的颜色进行平衡调整，但由于文件配色等方面的不同，颜色平衡可能会被破坏。如果遇到这种情况，请使用以下步骤锁定白平衡。

- ① 放上一张白纸并进行调整，使它投影后占满整个屏幕。

调整摄像头和摄像臂，使白纸完全占满整个屏幕。

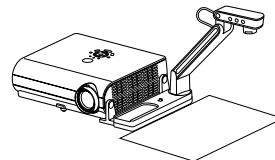

- ② 在影像调整菜单中将白平衡设为锁定。 **p.30**

锁定白平衡。如果您想恢复自动调整，请将影像调整菜单中的白平衡设为自动。

#### ■ 说明

- 当白平衡设置为锁定时，如果电源关闭，它将返回到自动。
- 室内照明环境的颜色有可能使白平衡无法调整到最佳状态。遇到这种情况时，或者希望使用某种色调时，请调整影像调整菜单中的红色色度、绿色色度和蓝色色度 **p.30**。

## 关于灯泡

本产品的光源为在持续内部压力下点亮的水银灯泡。请确保了解灯泡的下列特性并小心操作。

- 冲击或损坏可能造成灯泡大声爆裂；如超过使用寿命灯泡会点不亮。
- 不同的灯泡爆裂或过期的时限有很大不同。有些灯泡第一次使用很短时间就会爆裂。
- 使用超过更换期的灯泡，很可能发生爆裂。
- 灯泡爆裂时，玻璃碎片有可能溅入产品内部，并从通风口溅到外部。
- 灯泡爆裂时，可能会有少量水银蒸气随玻璃粉尘从通风口逸出。

### ■ 画面上出现标志时立即更换灯泡

- 到更换时间时，画面上会出现一条讯息。
- 持续使用灯泡而不进行更换，会增加爆裂危险。
- 经常检查灯泡已使用时间，在快到更换时间时准备备用灯泡。（请参阅 **p.33** “显示信息”。）

### ■ 灯泡破裂时

- 如果玻璃部件（包括灯泡及镜头）破裂，请小心处理碎片，避免伤及人身并与您的经销商联系维修事宜。
- 如果灯泡爆裂，请从墙壁插座上拨下本产品的电源插头，离开房间并使房间完全通风。然后彻底清理投影机周围区域并扔掉该区域内可食用的物品。
- 灯泡爆裂时，如果吸入或眼内溅入玻璃粉尘或水银蒸气，请咨询医生。

## 灯泡的更换

灯泡是消耗品。长时间使用，图像有可能会逐渐变得灰暗，或者灯丝烧断无法点亮。这是灯泡的特性，并非故障。（灯泡的寿命长短因使用状态的不同而异。）遇到这种情况，请换上新的灯泡。

### ⚠ 警告

- 如果将投影机安装在天花板上，更换灯泡时，请联系东芝投影机经销商。
- 更换时，应务必使用本机专用的灯泡“TLPLV7”（另售）。

### ⚠ 注意

- 使用结束后的一段时间内，灯泡尚处于高温状态，所以不要接触，否则会引起烫伤。请在其充分冷却后（至少等待1个小时）再进行更换。
- 如果灯泡破裂，请小心处理，以免被碎片伤及并和经销商联系维修事宜。

## 灯泡的更换（续）

### ❶ 拔掉电源插头。

### ❷ 等待灯泡充分冷却。

请至少等待1个小时。

### ❸ 卸下灯泡盖。

将2颗螺丝旋松，用手指勾住图示的部位，将灯泡盖卸下。小心使用以避免损伤指甲和/或指尖。如果在拆卸时有困难，您可以使用螺丝刀或手边的任何其它工具。

### ❹ 拉出灯泡。

旋松2颗灯泡固定螺丝，扳起把手将灯泡拉出来。

### ❺ 装上新的灯泡。

对准方向插进去，直至碰到底部，并旋紧2颗灯泡固定螺丝。

### ❻ 装上灯泡盖。



对准方向插进去，拧紧在步骤❸中旋松的螺丝，使灯泡盖完全贴合。

### ❼ 将灯泡计时器复位。

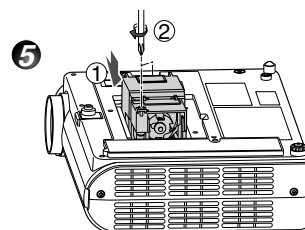
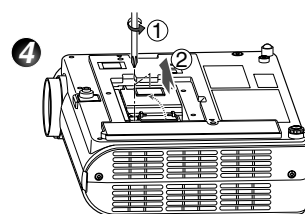
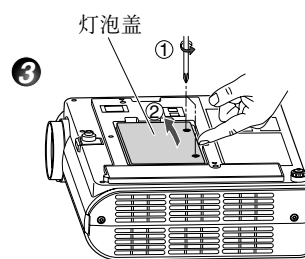
有关复位的方法，请见灯泡的说明书。



### ■ 说明和注意事项

- 按两次  按钮，则会在状态显示菜单中的灯泡使用时间中显示出灯泡的使用时间（大致数）。 [p.33](#)
- 根据经验，一般建议在使用 2,000 小时后更换灯泡。当灯泡使用时间达到 2,000 小时后，将显示图标  和一条讯息。当按下  按钮时，此显示将消失。
- 请正确安装灯泡盖，使其完全贴合。安装不正确的话，灯泡有可能不亮 [p.41](#)，或寿命缩短。
- 更换灯泡时，请务必换上新的灯泡。
- 灯泡系玻璃制品，所以请注意，不要用赤手碰触玻璃面，不要撞击或刮擦。（否则有可能会因污垢、撞击、刮擦等而导致破裂。）

## 灯泡的更换（续）

### ■ 使用完的灯泡的处理

本机的灯泡含有微量对环境有害的无机水银。在处理使用完的灯泡时，请注意不要使其破损，废弃时，请按有关规定处理。

## 镜头和主机的清洁

### ⚠ 警告

- 悬挂安装时的清洁等维护应委托经销商。尝试自己清洁 / 更换高处的灯泡时，您可能会摔下来，从而导致受伤。

### ■ 镜头的清洁

- 镜头请用市售的吹气球或镜头清洁剂清洁。
- 镜头表面易受损伤，所以请不要用硬物擦拭，也不要叩打镜头。

### ■ 主机的清洁

- 清洁前请先拔下电源插头。
- 主机上的污物请用软布轻轻拭去。
- 请勿使用湿布擦拭主机。否则，可能使水进入内部，从而导致电击或主机故障。
- 由于苯、稀释剂以及类似物品可能使机器变形、掉色或损坏油漆表面，因此请勿使用此类物品。
- 使用经化学处理的布时，请遵照布中附带的注意事项。





# 通过指示灯显示异常

机内出现异常时，指示灯会点亮，发出通知。

	<p><b>电源不通</b></p> <p>⇒ 本机有异常。</p> <ul style="list-style-type: none"> <li>请拔掉电源插头，与经销商联系。</li> </ul>
	<p><b>使用中灯泡熄灭，或灯泡不亮</b></p> <p>⇒ 因为灯泡的温度很高，所以很难打开；或者是因为已达到灯泡的使用寿命；还可能是因为投影机发生了故障。</p> <ul style="list-style-type: none"> <li>灯泡烧断时，请更换上新的灯泡。</li> <li>请拔掉电源插头，与经销商联系。</li> <li>异常显示时间大约为一分钟，随后投影机将返回待机状态，并等待机器内部冷却。</li> </ul>
	<p><b>使用中断电</b></p> <p>⇒ 机内处于高温状态；或者在气温很高的地方使用。</p> <ul style="list-style-type: none"> <li>设置时请注意不要挡住吸气口和排气口。</li> <li>请拔掉电源插头，搁置一段时间后再重新接通电源。</li> <li>在断电前，会显示图标 </li> <li>异常显示时间大约为一分钟，随后投影机将返回待机状态，并等待机器内部冷却。</li> </ul>
	<p><b>使用中断电</b></p> <p>⇒ 这是本机内部的冷却风扇异常。</p> <ul style="list-style-type: none"> <li>请拔掉电源插头，并与经销商联系。</li> <li>在断电前，会显示图标 </li> <li>异常显示时间大约为一分钟，随后投影机将返回待机状态，并等待机器内部冷却。</li> </ul>
	<p><b>使用中断电或电源不通</b></p> <p>⇒ 灯泡盖未正确安装。</p> <ul style="list-style-type: none"> <li>请拔掉电源插头，重新安装灯泡盖。 <a href="#">p.39</a></li> <li>异常显示时间大约为一分钟，随后投影机将返回待机状态，并等待机器内部冷却。</li> </ul>
	<p><b>在使用过程中断电</b></p> <p>⇒ 投影机内部问题</p> <ul style="list-style-type: none"> <li>请拔掉电源插头，稍等片刻后再接通电源。</li> <li>如果采用上述步骤仍未能解决问题，请拔掉电源插头，与您的经销商联系。</li> <li>异常显示时间大约为一分钟，随后投影机将返回待机状态，并等待机器内部冷却。</li> </ul>
<p>TDP-SC35C</p>	<p><b>在使用过程中断电</b></p> <p>⇒ 投影机未正确连接。</p> <ul style="list-style-type: none"> <li>断开电源插头并确保投影机正确连接。</li> <li>在断电之前会显示图标 </li> <li>异常显示时间大约为一分钟，随后投影机将返回待机状态，并等待机器内部冷却。</li> </ul>

## ■ 注意事项

- 出现异常时，请务必拔掉电源插头。

其它

## 怀疑有故障时

您怀疑本机有故障时，请在提出售后服务的要求之前先进行下述各项检查，同时请看一下通过指示灯显示异常 [p.41](#) 的内容。

现象	请您检查的事项
电源不通	<ul style="list-style-type: none"> <li>• 电源线的插头、连接器有否拔下？</li> <li>• 灯泡盖是否安装到位？ <a href="#">p.39</a></li> </ul>
使用中断电	<ul style="list-style-type: none"> <li>• 使用时的环境温度是否太高？ <a href="#">p.41</a></li> <li>• 吸气口或排气口是否堵住？ <a href="#">p.41</a></li> </ul>
放不出图像	<ul style="list-style-type: none"> <li>• 投影机是否打开？ <a href="#">p.24</a></li> <li>• 暂停功能是否起作用？ <a href="#">p.28</a></li> <li>• 亮度是否调整在最小值？ <a href="#">p.30</a></li> <li>• 连接是否出错？ <a href="#">p.21</a></li> <li>• 所连接的设备是否正常工作？</li> </ul>
不出声	<ul style="list-style-type: none"> <li>• 投影机是否打开？ <a href="#">p.24</a></li> <li>• 暂停功能是否起作用？ <a href="#">p.28</a></li> <li>• 音量是否调整在最小值？ <a href="#">p.25</a></li> <li>• 连接是否出错？ <a href="#">p.21</a></li> <li>• 所连接的设备是否正常工作？</li> </ul>
图像显示不正常	<ul style="list-style-type: none"> <li>• 是否输入了本机不支持的信号？ <a href="#">p.44</a> , <a href="#">p.45</a></li> <li>• 录像带等信号发生是否异常？</li> </ul>
图像模糊 部分图像焦点不准	<ul style="list-style-type: none"> <li>• 镜头是否干净？ <a href="#">p.40</a></li> <li>• 镜头的焦点是否调整在最佳位置？ <a href="#">p.25</a></li> <li>• 投影距离是否在本机对应的范围内？ <a href="#">p.20</a></li> <li>• 本机或投影屏的设置倾角是否过大？ <a href="#">p.20</a></li> <li>• 清晰度、取样相位的调整是否正确？ <a href="#">p.27</a> <a href="#">p.30</a></li> </ul>
图像暗淡	<ul style="list-style-type: none"> <li>• 亮度、对比度的调整是否正确？ <a href="#">p.30</a></li> <li>• 灯泡的使用时间是否已接近其寿命？ <a href="#">p.33</a></li> </ul>
颜色浅 色调差	<ul style="list-style-type: none"> <li>• 色彩、色调、红色色度、绿色色度或蓝色色度的调整是否正确？ <a href="#">p.30</a></li> <li>• 投影屏是否干净？</li> <li>• 灯泡的使用时间是否已接近其寿命？ <a href="#">p.33</a></li> </ul>
遥控器不起作用	<ul style="list-style-type: none"> <li>• 遥控器的电池是否已耗尽？</li> <li>• 遥控器电池的安装是否正确？ <a href="#">p.19</a></li> <li>• 遥控器在使用时，是否已超出其有效操作范围？ <a href="#">p.19</a></li> <li>• 遥控器与本机之间是否有障碍物？</li> <li>• 本机的红外遥控传感器是否受到荧光灯或其它强光照射？</li> </ul>

现象	请您检查的事项
TDP-SC35C 图文摄影机拍摄的 图像模糊不清	<ul style="list-style-type: none"> <li>• 图文摄影机的镜头是否干净?</li> <li>• 图文摄影机的焦点是否正确? <a href="#">p.36</a></li> <li>• 拍摄对象的放置场所是否太暗?</li> </ul>
TDP-SC35C 图文摄影机拍摄的 图像有闪烁	<ul style="list-style-type: none"> <li>• 是否受到室内的荧光灯照明的影响? 请熄灭荧光灯或改变快门速度设置。 <a href="#">p.30</a></li> </ul>

其它

# 规格

## ■ 一般规一览表

项目	规格	
耗电	250 W	
重量	TDP-S35C: 3.0 kg TDP-SC35C: 3.9 kg	
外形尺寸 (包括突起部位)	TDP-S35C: 285 × 98 × 254 mm (W × H × D) TDP-SC35C: 369 × 98 × 259 mm (W × H × D)	
外壳材料*	PC+ABS树脂及ABS树脂	
使用环境条件	温度: 5°C - 35°C; 相对湿度: 30% - 70%	
图形元件	单片DMD™	
显示像素	480,000像素(800H × 600V)	
镜头	变焦镜头 F=2.0 - 2.2 f=19.41 - 23.32	
光亮度	2000 流明 (根据ISO/IEC21118标准所测定数据) 1600 流明 (根据SJ/T 11346-2008标准所测定数据)	
灯泡	高压水银灯	
投影画面尺寸	31 - 300"	
投影距离	1.26 - 10.50m	
扬声器	1W (单声道)	
连接端子	COMPUTER 1端子	微型D sub 15针 RGB/Y/Pb/Pr (两用)
	COMPUTER 2端子	微型D sub 15针 RGB/Y/Pb/Pr (两用) /摄影机 (TDP-SC35C)
	MONITOR端子	微型D sub 15针 RGB/Y/Pb/Pr (两用)
	S-VIDEO端子	微型 DIN 4针
	AUDIO(L/R)端子	RCA针状插孔 × 2, 1.5V(rms), 22kΩ以上
	VEDIO端子	RCA针状插孔, 1V(rms), 75Ω
	AUDIO IN端子	∅3.5mm立体声微型插孔, 1.5V(rms), 22kΩ以上
	AUDIO OUT端子	∅3.5mm立体声微型插孔
	CONTROL端子	微型DIN 8针(RS-232C)

## ■ 图文摄影机规格(TDP-SC35C)

项目	规格
摄像镜头	F=2.8, f=2.8mm
调焦	在两个步骤中切换
变焦	无 (调整与拍摄对象之间的距离)
摄像元件	1/4.2 尺寸蜂巢式 CCD
传感器有效像素数	629,856像素 (水平648 × 垂直486 × 2)

\* 为了便于用户在使用后进行循环利用, 本制品在主要的塑料零件上都标出了材料名称。

## ■ 说明

- 由于产品改进的需要, 外形设计、规格等可能会不预先通知而进行变更。

## ■ 支持的信号一览表（RGB信号）

本机适用于下述RGB信号。但有可能随计算机机型的不同而异，所以在画面上出现闪烁或渗色时请加以调整。

（按SET UP按钮，并进行自动或手动调整。 [p.26](#) , [p.27](#) ）

分辨率	模式	刷新率(Hz)	水平频率(kHz)	时钟频率(MHz)
720 × 400	720x400_85	85.039	37.927	35.500
640 × 480	VGA_60	59.940	31.469	25.175
	VGA_72	72.809	37.861	31.500
	VGA_75	75.000	37.500	31.500
	VGA_85	85.008	43.269	36.000
800 × 600	SVGA_56	56.250	35.156	36.000
	SVGA_60	60.317	37.879	40.000
	SVGA_72	72.188	48.077	50.000
	SVGA_75	75.000	46.875	49.500
	SVGA_85	85.061	53.674	56.250
832 × 624	MAC16"	74.550	49.725	57.283
1024 × 768	XGA_60	60.004	48.363	65.000
	XGA_70	70.069	56.476	75.000
	XGA_75	75.029	60.023	78.750
	XGA_85	84.997	68.667	94.500
	MAC19"	74.700	60.134	79.857
1152 × 864	SXGA1_75	75.000	67.500	108.000
1280 × 960	QuadVGA_60	60.000	60.000	108.000
	QuadVGA_85	85.002	85.938	148.500
1280 × 1024	SXGA3_60	60.020	63.981	108.000
	SXGA3_75	75.025	79.976	135.000
	SXGA3_85	85.024	91.146	157.500
1400 × 1050	SXGA+	60.012	63.973	118.094
1600 × 1200	UXGA_60	60.000	75.000	162.000
	UXGA_65	65.000	81.250	175.500
	UXGA_70	70.000	87.500	189.000
	UXGA_75	75.000	93.750	202.500
	UXGA_85	85.000	106.250	229.500

## ■ 说明

- 超过自身分辨率（800 × 600像素）的信号会被压缩。因此，有可能出现部分信息丢失或影响图像质量的情况。

其它

## 规格 (续)

### ■ 支持的信号一览表 (Y/P<sub>B</sub>/P<sub>R</sub>信号)

信号格式	f <sub>h</sub> (kHz)	f <sub>v</sub> (Hz)
480i(525i)@60Hz	15.73	59.94
480p(525p)@60Hz	31.47	59.94
576i(625i)@50Hz	15.63	50.00
576p(625p)@50Hz	31.25	50.00
720p(750p)@60Hz	45.00	60.00
720p(750p)@50Hz	37.50	50.00
1080i(1125i)@60Hz	33.75	60.00
1080i(1125i)@50Hz	28.13	50.00
1035i(1125i)@60Hz	33.75	60.00
1152i(1250i)@50Hz	31.25	50.00

### ■ 支持的信号一览表 (视频、S-视频信号)

视频模式	f <sub>h</sub> (kHz)	f <sub>v</sub> (Hz)	f <sub>sc</sub> (MHz)
NTSC	15.73	60	3.58
PAL	15.63	50	4.43
SECAM	15.63	50	4.25 或 4.41
PAL-M	15.73	60	3.58
PAL-N	15.63	50	3.58
PAL-60	15.73	60	4.43
NTSC4.43	15.73	60	4.43

### ■ COMPUTER-1/2、MONITOR端子的针脚排列

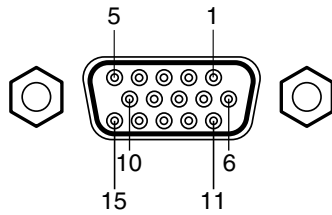

微型D-sub 15针连接器

#### 输入信号

- RGB输入  
RGB信号: 0.7V(p-p) 75Ω  
水平同步信号: TTL电平 (正/负极性)  
垂直同步信号: TTL电平 (正/负极性)
- Y/P<sub>B</sub>/P<sub>R</sub>输入  
Y信号: 1.0V(p-p) 75Ω  
P<sub>B</sub>、P<sub>R</sub>信号: 0.7V(p-p) 75Ω

针脚编号	信号内容	
	RGB输入时	Y/P <sub>B</sub> /P <sub>R</sub> 输入时
1	视频信号(R)	色差信号(P <sub>R</sub> )
2	视频信号(G)	亮度信号(Y)
3	视频信号(B)	色差信号(P <sub>B</sub> )
4	GND	*
5	GND	*
6	GND (R)	GND (P <sub>R</sub> )
7	GND (G)	GND (Y)
8	GND (B)	GND (P <sub>B</sub> )
9	N.C	*
10	GND	*
11	GND	*
12	N.C	*
13	水平同步信号	*
14	垂直同步信号	*
15	N.C	*

\* 请不要连接任何设备。

## ■ CONTROL端子

### ● 针脚排列

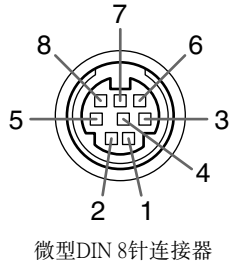

针脚编号	信号名	描述
1	RXD	接收数据
2	CTS	可发送
3	DSR	数据设置就绪
4	GND	信号接地
5	RTS	要求发送
6	N.C	非连接
7	TXD	发送数据
8	GND	信号接地

### ● 接口格式

- 通信方式 RS-232C、9600bps、无奇偶性、数据长：8位、停止位：1位
- 通信格式 

STX(02h)	指令 (3字节)	ETX(03h)
----------	----------	----------

  
1次通信只有1个指令有效。
- 数据格式 输入指令仅为符合ASCII的大写字母数字。
- 回应
 

应答	<table border="1" style="display: inline-table; vertical-align: middle;"><tr><td>ACK(06h)</td><td>CR(0Dh)</td><td>Data</td></tr></table> .....正常结束	ACK(06h)	CR(0Dh)	Data
ACK(06h)	CR(0Dh)	Data		
不应答	<table border="1" style="display: inline-table; vertical-align: middle;"><tr><td>ACK(06h)</td><td>ESC(1Bh)</td></tr></table> .....被终止	ACK(06h)	ESC(1Bh)	
ACK(06h)	ESC(1Bh)			
	<table border="1" style="display: inline-table; vertical-align: middle;"><tr><td>NAK(15h)</td></tr></table>	NAK(15h)		
NAK(15h)				

要连续发送指令的情况下，在发送下一个指令之前请等待投影机的应答。

### ● 主要指令

项目	指令
电源打开	PON
电源关闭	POF
图标显示打开	MO0
图标显示关闭	MO1
自动设定 (RGB输入)	PAT
状态显示打开	DON
状态显示关闭	DOF

项目	指令
Computer (1)输入选择	IN1
Computer (2)输入选择	IN2
Video输入选择	IN3
S-video输入选择	IN4
Camera输入选择(TDP-SC35)	IN5

## ■ 说明

- 有关控制电缆和其它指令，请向您购买本机的经销商垂询。

## ■ 另售品

更换用灯泡 型号 TLPLV7

其它



环保使用期限标识是根据《电子信息产品污染控制管理办法》以及《电子信息产品污染控制标识要求》制定的，适用于中国境内销售的电子信息产品的标识。

只要按照安全及使用说明内容在正常使用电子信息产品情况下，从生产日期算起，在此期限内产品中含有的有毒有害物质不致发生外泄或突变，不致对环境造成严重污染或对其人身、财产造成严重损害。

产品正常使用后，要废弃在环保使用年限内或者刚到年限的产品，请根据国家标准采取适当的方法进行处置。

另外，此期限不同于质量/功能的保证期限。

- The Mark and Information are applicable for People's Republic of China only.
- La marque et l'information sont valables uniquement pour les habitants de République Populaire de Chine.

不同的灯泡爆裂或过期的时限有很大不同。有些灯泡第一次使用很短时间就会爆裂。

### 〈产品中有毒有害物质或元素的名称及含量〉

部件名称	有毒有害物质或元素					
	铅 (Pb)	汞 (Hg)	镉 (Cd)	六价铬 (Cr (VI))	多溴联苯 (PBB)	多溴二苯醚 (PBDE)
光机	×	×	○	○	○	○
电子印制电路板	×	○	○	○	○	○
机箱	×	○	○	○	○	○
其他	×	○	○	○	○	○

○：表示该有毒有害物质在该部件所有均质材料中的含量均在电子信息产品中有毒有害物质的限量要求标准规定的限量要求(SJ/T11363-2006)以下  
 ×：表示该有毒有害物质至少在该部件的某一均质材料中的含量超出电子信息产品中有毒有害物质的限量要求标准规定的限量要求(SJ/T11363-2006)

- This information is applicable for People's Republic of China only.
- Cette information est valable uniquement pour les habitants de République Populaire de Chine.



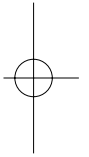
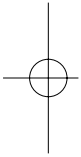
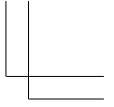
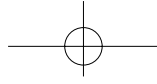
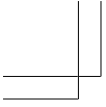

**TOSHIBA CORPORATION**

VX1A00051200

