

## 前言

感谢您购买本款先进的数码相机/摄像机，同时，它也是一款音乐播放器。请认真阅读本手册，并妥善保管，以备日后参考。

## 关于本手册

我们已尽最大努力保证本手册内容正确无误并及时更新。但尽管如此，我们对内容的正确性不作任何担保，本机制造商保留更改的权利，如有更改，恕不另行通知。

## 版权

© Copyright 2007.

版权所有。未经本机制造商的书面许可，禁止以任何方式或方法，通过电子的、机械的、磁的、光学的、化学的、人工的或其它途径将本手册的任何部分进行复制、传播、转录、储存到检索系统，或翻译成其它任何语言或计算机语言。

## 安全

- 不得在多尘的、肮脏的或多沙的地方使用或储藏本产品，以免机器元件受损。
- 不得将本产品存放在过热的地方。高温可导致电子器件的寿命缩短，也会使某些塑料部件扭曲变形或融化。
- 不得将本产品存放在过冷的地方。否则，当产品温度上升到正常温度时，机器内部会产生潮气，从而对电子线路造成损害。
- 不得试图打开机器外壳。
- 不得跌落或撞击本产品。粗暴的举动可导致机器内部元件的损伤。
- 不得使用刺激性化学品、清洁溶剂或强力去污剂清洁本产品。可使用微湿的软布擦拭本产品。
- 如果本产品或其附件工作异常，请送至最近的授权维修中心。相关工作人员将为您提供帮助，如有必要，可送修本产品。

## 目录

前言.....	i
关于本手册.....	i
版权.....	i
安全.....	ii
<b>1 相机介绍.....</b>	<b>1</b>
1.1 计算机系统需求.....	1
1.2 特性.....	1
1.3 包装内容.....	2
1.4 关于本相机.....	3
1.4.1 正面.....	3
1.4.2 右侧面.....	4
1.4.3 左侧面.....	5
1.4.4 底面.....	5
1.4.5 按键功能.....	5
1.4.6 旋转相机.....	7
<b>2 开始.....</b>	<b>9</b>
2.1 充电.....	9
2.1.1 更换电池.....	9
2.1.2 充电.....	9
2.2 SD 卡.....	10
2.3 打开 / 关闭相机.....	10
<b>3 使用本相机.....</b>	<b>11</b>
3.1 使用液晶显示屏.....	11
3.2 LED 指示灯.....	11
3.3 设定菜单.....	12
3.3.1 音效.....	12
3.3.2 USB mode (USB 模式).....	12

3.3.3	Date and time (日期和时间)	13
3.3.4	Welcome picture (开机画面)	13
3.3.5	Auto power off (自动关机)	13
3.3.6	LCD brightness (液晶显示屏亮度)	13
3.3.7	Language (语言)	13
3.3.8	TV system (电视系统)	14
3.3.9	Frequency (频率)	14
3.3.10	Format (格式化)	14
3.3.11	Default (出厂设置)	14
3.4	<b>设置菜单</b>	<b>14</b>
3.4.1	Video setting (录像设置)	15
3.4.2	Photo setting (拍照设置)	16
4	<b>预览模式</b>	<b>19</b>
4.1	<b>预览模式图标</b>	<b>19</b>
4.2	<b>使用自拍定时功能</b>	<b>20</b>
4.3	<b>设置闪光灯模式</b>	<b>21</b>
4.4	<b>白平衡</b>	<b>21</b>
4.5	<b>使用变焦功能</b>	<b>21</b>
5	<b>拍摄第一个录像</b>	<b>22</b>
5.1	<b>数码摄像机模式设置</b>	<b>22</b>
5.2	<b>使用变焦功能</b>	<b>22</b>
5.3	<b>使用自拍定时功能</b>	<b>22</b>
6	<b>拍摄第一张照片</b>	<b>23</b>
6.1	<b>照片模式设置</b>	<b>23</b>
6.2	<b>使用变焦功能</b>	<b>23</b>
6.3	<b>设置闪光灯模式</b>	<b>23</b>
6.4	<b>使用自拍定时功能</b>	<b>23</b>
7	<b>录音笔模式</b>	<b>24</b>

7.1	录音笔按键.....	24
8	回放模式.....	25
8.1	Photo (照片) .....	25
8.1.1	观看照片.....	25
8.1.2	照片回放菜单.....	25
8.2	Video (录像) .....	26
8.2.1	观看录像.....	26
8.2.2	录像回放菜单.....	26
8.3	Voice (声音) .....	27
8.3.1	听一段声音 .....	27
8.3.2	声音回放菜单.....	27
8.4	Music (音乐) .....	27
8.4.1	把音乐文件下载到相机中 .....	28
8.4.2	播放音乐文件.....	28
8.4.3	音乐回放模式菜单.....	28
8.5	Game (游戏) .....	28
8.5.1	Sudoku (数独) .....	29
8.5.2	Tetris (俄罗斯方块) .....	29
8.5.3	Moving box (推箱子) .....	30
8.5.4	Lotto (乐透) .....	30
9	安装应用程序.....	31
9.1	驱动程序.....	31
9.1.1	相机驱动程序.....	31
10	连接到电视.....	32
10.1	连接到电视.....	32
11	遥控器.....	33
附录	.....	35
规格	.....	35

# 1 相机介绍

---

阅读本节以了解本相机的各种特性和功能。本章节也包括对计算机系统的需求、包装内容和相机各角度的视图。

## 1.1 计算机系统需求

本相机要求计算机主机符合如下的规格要求：

- Windows® XP, 2000, ME, 98SE, Vista 操作系统
- Intel® Pentium III 1 GHz CPU 或更高
- 至少 256 MB 内存或更多
- 标准 USB 1.1 端口或更高
- 4 倍速 CD-ROM 驱动器或更高
- 至少 200MB 可用硬盘空间

使用 USB 1.1 端口可将文件传输到或传输出计算机主机，但 USB2.0 的传输速度更快。
---

## 1.2 特性

本相机具有如下特性与功能：

- 数码摄像机
- 数码相机(8 倍数码变焦，500 万像素)
- 音乐播放器
- 录音机
- 游戏机

## 1.3 包装内容

相机包中应包含如下所有物品。如有遗失或损坏，请立即联系您的经销商。



相机

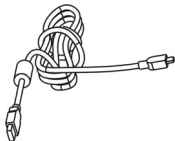

USB 线缆

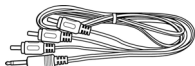

AV 线缆

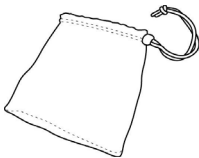

相机包

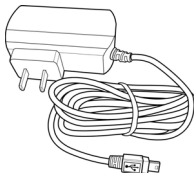

AC 输入线缆



遥控器



手腕带



CD-ROM



耳机



电池



Quick Guide

快速指南

## 1.4 关于本相机

参考如下图所示了解本相机的各个按键功能以及使用方法。

### 1.4.1 正面

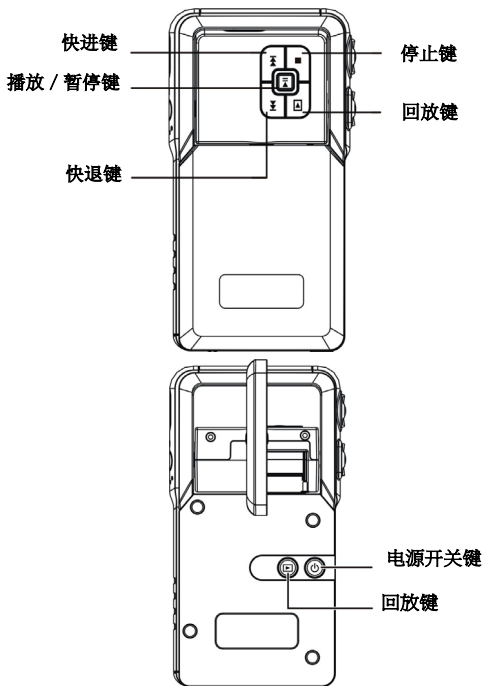



## 1.4.2 右侧面

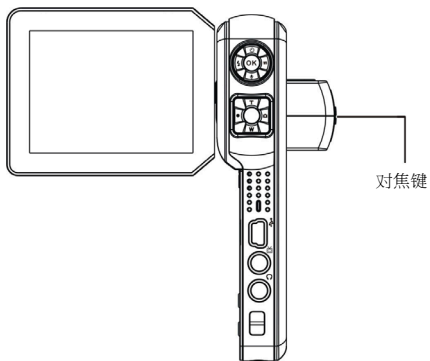
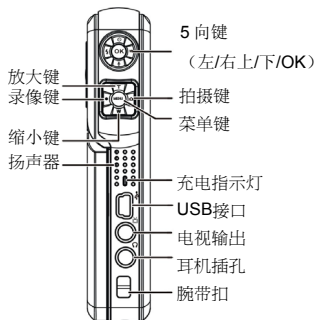

### 1.4.3 左侧面

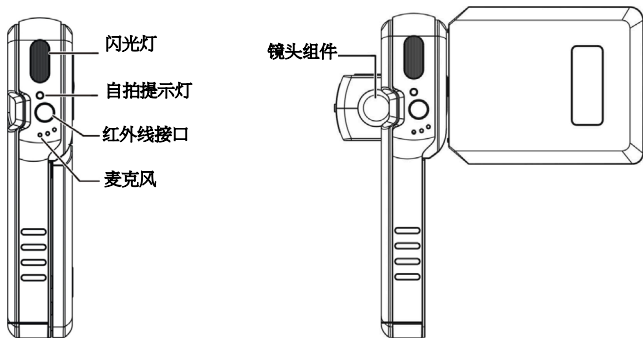

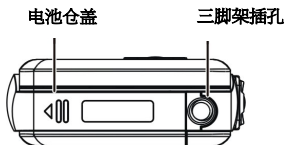

### 1.4.4 底面



### 1.4.5 按键功能

各个按键的详细功能请参见下表：

图标	按键	功能
	电源 开 / 关	打开或关闭相机。
	回放	进入回放菜单（包括照片、录像、音频、音乐和游戏回放模式）。

图标	按键	功能
	菜单	按下菜单键进入 / 退出设置菜单。
	拍摄	拍照。
	录像	录像。
	T (放大) / W (缩小)	<ol style="list-style-type: none"> <li>1. 放大或缩小拍摄目标</li> <li>2. 在音乐和播放模式下，调整音量。</li> </ol>
	5 向键 (左 / 右 / 上 / 下 / OK)	<ol style="list-style-type: none"> <li>1. 导航屏显菜单。</li> <li>2. 按左 / 右 / 上键，设定闪光灯模式、白平衡和自拍定时器。</li> <li>3. 按下键进入录音机模式。</li> <li>4. 按 <b>OK</b> (确定) 键执行各个设置项目。</li> </ol>
	播放 / 暂停	<ol style="list-style-type: none"> <li>1. 在音乐或音频回放模式下，按播放/暂停键，播放/暂停音乐或录音片段。</li> <li>2. 与按 <b>OK</b> 键的功能相同。</li> </ol>
	停止	<ol style="list-style-type: none"> <li>1. 在音乐或音频回放模式下，按停止键，停止播放音乐或录音片段。</li> <li>2. 与按下键的功能相同。</li> </ol>

图标	按键	功能
	快进	<ol style="list-style-type: none"> <li>1. 在音乐或音频回放模式下，播放录像片段或播放下一个文件时，快进（2 倍速、4 倍速、8 倍速、10 倍速）。</li> <li>2. 与按右键的功能相同。</li> </ol>
	快退	<ol style="list-style-type: none"> <li>1. 在音乐或音频回放模式下，播放录像片段或播放前一个文件时，快退（2 倍速、4 倍速、8 倍速、10 倍速）</li> <li>2. 与按左键的功能相同。</li> </ol>
	对焦	推动按钮，在正常模式或远距模式之间改变对焦模式。

## 1.4.6 旋转相机

小心地打开位于相机左边的液晶显示屏。

液晶显示屏的方向和锁定位置如下图所示：

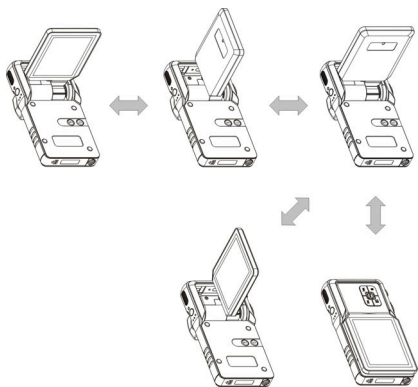

**注意：** 旋转液晶显示屏时，应注意方向正确，以免造成损坏！

## 2 开始

---

阅读本节以了解如何开始使用本相机。本部分仅涉及一些基本功能。

### 2.1 充电

#### 2.1.1 更换电池

本相机设计采用可充电锂离子电池。

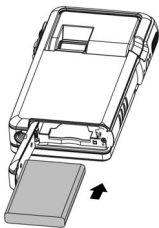

#### 2.1.2 充电

只需简单地使用包装中的 USB 数据线连接相机和电脑，即可进行充电。

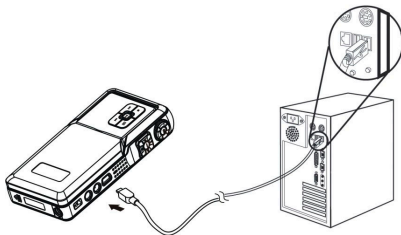

旅行时，您也可以带上 AC 输入电源线缆。只需把 AC 输入电源线插到电源插座中，即可对相机进行充电。

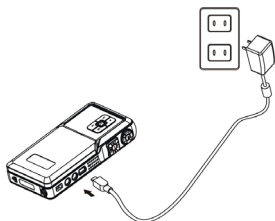

## 2.2 SD 卡

可在相机中插入一张 SD 卡以获得更多的存储空间。

安装 SD 卡：

1. 打开 SD 卡仓盖。
2. 如右图插入 SD 卡。插入时确保金接触点面朝上。
3. 关闭 SD 卡仓盖。



## 2.3 打开 / 关闭相机

打开或关闭相机有两种方法：

1. 打开或关闭液晶显示屏。
2. 按住电源开关键。

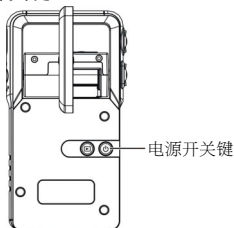

## 3 使用本相机

阅读本节以了解本相机的基本设置菜单。

### 3.1 使用液晶显示屏

使用液晶显示屏来调整和查看存储器中的照片和录像，或者来导航菜单。

液晶显示屏的图标上也显示相机当前的配置情况。



录像模式时的液晶显示



预览 / 拍摄模式时的液晶显示

### 3.2 LED 指示灯

相机状态					
	电源指示灯		自拍指示灯	充电指示灯	
	蓝色	红色		红色	绿色
电源关闭	关闭	关闭	关闭	关闭	关闭
电源打开 / 待机	开启	闪动(1HZ)	关闭	关闭	关闭
闪光灯充电	开启	闪动(1HZ)	关闭	关闭	关闭
处理工作中	开启	关闭	关闭	关闭	关闭
电池电量不足	关闭	闪动 (1HZ)	关闭	关闭	关闭



USB 联机	开启	关闭	关闭	关闭	关闭
自拍定时器	开启	关闭	闪动	关闭	关闭
录像中	开启	关闭	开启	关闭	关闭
充电	关闭	关闭	开启	关闭	开启
充电完毕	关闭	关闭	开启	开启	关闭

### 3.3 设定菜单

设置菜单包含多种设置用来配置相机。

进入 **Setup**（设定）菜单：

1. 打开相机。
2. 按下 **Menu**（菜单）键并按下键进入 **Setup**（设定）菜单。



当相机配置完毕需要退出设置菜单时，再次按下 **Menu**（菜单）键即可。

#### 3.3.1 音效

使用此选项来打开或关闭相机的音效。

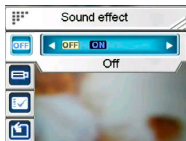

#### 3.3.2 USB mode（USB 模式）

当相机作为 USB 设备连接时，使用此选项。

在 **Mass storage**（存储器）模式时，您可以把计算机中的文件拷贝到相机中，包括在音乐模式下能播放的音乐文件。

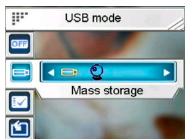

有关音乐 模式操作的详细信息请参考“8.4 音乐”。

**注意：**

1. 在相机作为 PC-Camera（摄像头）连接使用前，请先安装 CD-ROM 中提供的驱动程序。
2. 在大容量存储模式下才能将照片从相机上复制到电脑上。

### 3.3.3 Date and time（日期和时间）

使用本选项设置日期和时间。

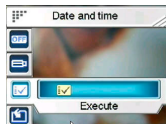

### 3.3.4 Welcome picture（开机画面）

使用此选项来设置相机开机画面。

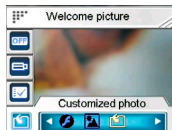

### 3.3.5 Auto power off（自动关机）

使用本选项来设置相机在没有任何操作时，自动关机的等待时间。本功能有助于节约电量。



### 3.3.6 LCD brightness（液晶显示屏亮度）

使用本选项来设置液晶显示屏的亮度。

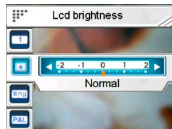

### 3.3.7 Language（语言）

使用本选项来设置相机屏显菜单的语言。



### 3.3.8 TV system (电视系统)

使用本选项来设置相机的视频输出格式以与您所在的地区的视频格式匹配。

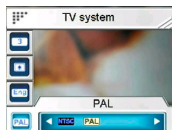

### 3.3.9 Frequency (频率)

使用本选项来设置灯光频率以适合您的室内光照设置。

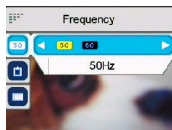

### 3.3.10 Format (格式化)

使用本选项来格式化存储卡或内存中的数据。



**注意：**当此功能被执行后，将删除所有存储的数据并且不能恢复。请在格式化前确认所有的数据已作好备份。

### 3.3.11 Default (出厂设置)

使用本选项恢复所有出厂默认设置。

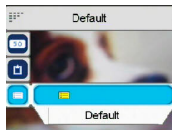

## 3.4 设置菜单

设置菜单同时包括 **Video setting** (录像设置) 和 **Photo setting** (拍照设置)。

进入 **Setting** (设置) 菜单：

1. 打开相机。
2. 按 **Menu** (菜单) 键以左键或右键选择 **Video setting** (录像设置) 或 **Photo setting** (拍照设置)。

配置完毕需要退出 **Setting**（设置）菜单时，按 **Menu**（菜单）键退出。

### 3.4.1 Video setting（录像设置）

阅读本节以了解配置录像模式时的设置。

进入 **Video setting**（录像设置）：

1. 打开相机，按 **Menu**（菜单）键。
2. 按左键或右键以高亮显示 **Video setting**（录像设置）。
3. 按上键进入 **Video setting**（录像设置）菜单。



#### 3.4.1.1 Resolution（分辨率）

使用本选项来设置每次录像时的分辨率。



#### 3.4.1.2 EV adjust（曝光值调整）

使用本选项来改变录像的曝光。通常此值被设置为 **0.0**，但是您也许会在拍摄目标光照太暗时希望增加曝光来照亮目标，或者在为某些非常亮的目标拍摄时希望减少曝光。

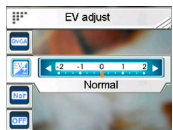

#### 3.4.1.3 Digital filter（数码滤镜）

使用本选项来把录像图像转换成不同的色彩样式。

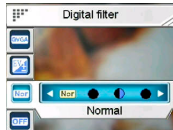

### 3.4.1.4 Stabilization (防抖功能)

使用本选项来抵消相机的抖动有助于拍摄较清晰的录像。



### 3.4.1.5 Monitor Video (监控录像)

使用本选项，控制您的相机只有在监测到聚焦区内的图像发生移动时才开始录像。

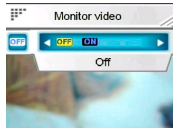

## 3.4.2 Photo setting (拍照设置)

阅读本节以了解拍摄模式时的设置。

进入 **Photo setting** (拍照设置)：

1. 打开相机并按下 **Menu** (菜单) 键。
2. 按左键或右键以高亮显示 **Photo setting** (拍照设置)。
3. 按上键进入 **Photo setting** (拍照设置) 菜单。



### 3.4.2.1 Scene (情景)

使用本选项以选择一个合适的情景模式来进行拍照。

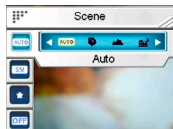

### 3.4.2.2 Resolution (分辨率)

使用本选项来决定您将要拍摄的照片的图像分辨率。分辨率较高的图像所占据的存储空间也较多。



### 3.4.2.3 *Image quality* (图像质量)

使用本选项来为您将要拍摄的照片设置图像质量。一张高质量的照片所占据的存储空间也较多。

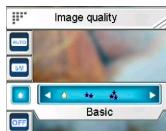

### 3.4.2.4 *Continuous shots* (连拍)

当此功能被激活时，即可连续拍摄照片。使用本功能来拍摄连续的照片，拍摄之间只有很短的时间间隔。



### 3.4.2.5 *Couple shot* (二合一)

使用本选项来把两个不同的图像合成在一张照片中。

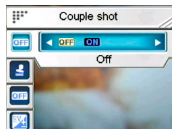

### 3.4.2.6 *Date stamp* (日期标记)

使用本选项来设置照片上显示的日期时间标记。

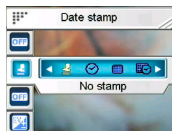

### 3.4.2.7 *Picture frame* (相框)

使用本选项，可为您所拍摄的照片配上一个相框。有 16 种相框式样可供选择。

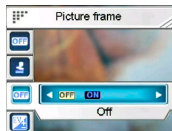

### 3.4.2.8 *EV adjust* (曝光值调整)

使用本选项来改变照片的曝光。通常此值被设置为 **0.0**，但是您也许会在拍摄目标光照太暗时希望增加曝光来照亮目标，或者在为某些非常亮的

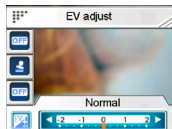

目标拍摄时希望减少曝光。

### 3.4.2.9 ISO (感光度)

ISO (感光度) 设定控制相机对光的敏感度。较低的感光度要求有较强的曝光值。当您提高感光度时，快门速度会更快，而曝光值会降低。这可能会使图像上出现噪声。



### 3.4.2.10 Digital filter (数码滤镜)

使用本选项来把录像图像转换成不同的色彩样式。

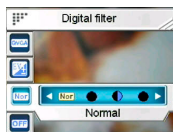

### 3.4.2.11 Metering (测光)

本相机提供 3 种测光模式 (Matrix (矩阵)、Center-weighted (中心加权) 和 Spot (点)) 以供您在不同的情况下拍照。



### 3.4.2.12 Histogram (直方图)

使用本选项显示图表以显示您所拍图像中的亮度分布情况。

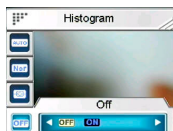

### 3.4.2.13 Icon (图标)

使用本选项来开启或关闭液晶屏上显示的图标。

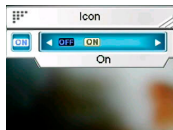

## 4 预览模式

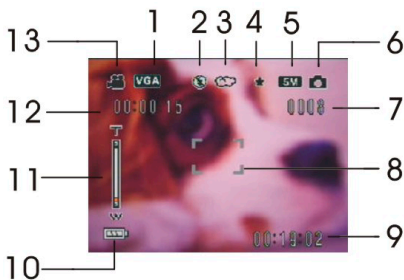

阅读本节以了解 **Preview**（预览）模式的详细功能操作。

### 4.1 预览模式图标



序号	图标	描述
1		录像图像分辨率
2		闪光灯模式
3		白平衡
4		图像质量
5		照片图像分辨率
6		拍摄模式图标



序号	图标	描述
7	0008	剩余照片张数
8	[ ]	聚焦区域
9	00:19:02	当前时间
10		电池电量指示
11		变焦杆
12	00:00:15	剩余录像时间
13		录像模式图标

## 4.2 使用自拍定时功能

使用自拍定时功能来设定您按下快门到相机实际拍摄的这一段延迟时间。延迟时间可设定为 **3** 或 **10** 秒。此功能在拍摄和记录模式时均有效。

设定 **Self-timer**（自拍定时器）：

1. 打开相机。
2. 按上键以选择 **Off**（关闭）、**3 sec**（3秒）或 **10 sec**（10秒）。所选的定时器会显示在液晶显示屏的中央位置。
3. 按 **Capture**（拍摄）或 **Video**（录像）按键开始倒计时。





### 4.3 设置闪光灯模式

当您开始拍照时，按左键切换 **Flash**（闪光灯）模式。

参照如下表格来了解各种 **Flash**（闪光灯）模式的详细描述和符号

**注意：**本功能只在拍摄照片时有效。

图标	描述
	闪光灯关闭。
	自动闪光，只在需要时开启闪光。
	强制闪光，闪光灯总是工作。

### 4.4 白平衡

使用本选项来校正在不同光照环境下的图像色彩。

打开相机并按右键选择 **Auto**（自动）、**Daylight**（日光）、**Cloudy**（多云）、**Tungsten**（卤光灯）或 **Fluorescent**（荧光灯）。（每按下一次只会改变模式一次）。

### 4.5 使用变焦功能

此功能在拍摄和录像模式下均有效。

使用变焦功能时请按 **T**（放大）键来拉近目标，或者 **W**（缩小）来推远目标。

液晶屏上显示的变焦杆提示了变焦的状态。

## 5 拍摄第一个录像

---

在您开始拍摄您的第一个录像前，请您认真阅读“1 相机介绍”，“2 开始”和“3 使用本相机”。

拍摄录像：

1. 打开相机。
2. 使用液晶屏上的 **focus area**（对焦区域）框住所要拍摄的目标。
3. 按下 **Video**（录像）按键来拍摄录像。



所拍摄的录像短片会以一个独有的文件名被保存在 SD 卡或相机的内存中。

### 5.1 数码摄像机模式设置

参考“3.4.1 Video setting（录像设置）”。

### 5.2 使用变焦功能

参考“4.5 使用变焦功能”。

### 5.3 使用自拍定时功能

参考“4.2 使用拍定时功能”。

## 6 拍摄第一张照片

---

在您拍摄第一张照片前，请您认真阅读“1 相机介绍”，“2 开始”和“3 使用本相机”。

拍摄照片：

1. 打开相机。
2. 使用液晶屏上的 **focus area**（对焦区域）来框住所要拍摄的图像。
3. 按 **Capture**（拍摄）键来拍摄照片。

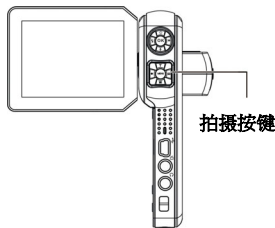

所拍摄的照片会以一个独有的文件名被保存在 SD 卡或相机的内存中。

### 6.1 照片模式设置

参考“3.4.2 Photo setting（拍照模式）”。

### 6.2 使用变焦功能

参考“4.5 使用变焦功能”。

### 6.3 设置闪光灯模式

参考“4.3 设置闪光灯模式”。

### 6.4 使用自拍定时功能

参考“4.2 使用自拍定时功能”。

## 7 录音笔模式



阅读本节以了解如何将本相机作为录音机使用。打开相机，按下键进入 **Audio pen**（录音笔）模式。

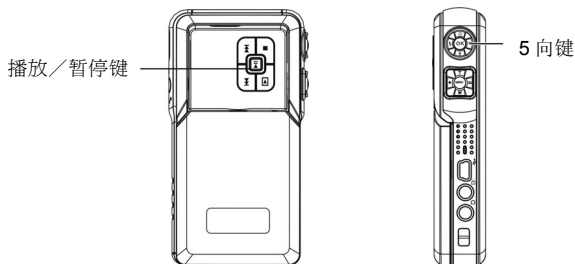

### 7.1 录音笔按键

请参考下表以了解各个按键的功能。



图标	按键	功能
	5 向键	按 OK 键或播放 / 暂停键开始 / 停止录音。
	播放 / 暂停	

## 8 回放模式

阅读本节以了解回放模式的详细信息。打开相机，按 **Playback**（回放）按键进入回放模式。

### 8.1 Photo（照片）

进入 **Photo**（照片）回放模式：

1. 在 **Playback**（回放）模式下按左/右键以高亮显示 **Photo**（照片）选项。
2. 按 **OK** 键确认。



#### 8.1.1 观看照片

在进入照片回放模式时，存储在 SD 卡或相机内存中的图像均会以缩略图方式显示出来。

观看一张照片：

1. 按左/右键显示前一张或下一张照片。
2. 按 **T** 或 **W** 键放大或缩小照片。
3. 按下键记录一段 20 秒的声音备忘提示。
4. 再次按下回放按键退出菜单。

#### 8.1.2 照片回放菜单

在 **Photo**（照片）回放模式下观看图像时，按 **Menu**（菜单）按键来配置照片回放设置。

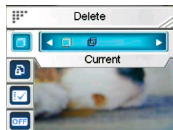

**注意：** 此功能只有在 SD 卡或内存中有一张以上的照片时才有效。

## 8.2 Video (录像)

进入 **Video** (录像) 回放模式:

1. 在 **Playback** (回放) 模式时, 按左/右键以高亮显示 **Video** (录像) 选项。
2. 按 **OK** 键确认。



### 8.2.1 观看录像

在进入录像播放模式时, 会显示存储在 SD 卡或相机内存中的整个录像的第一帧画面。

观看一段录像:

1. 按左/右键选择一段录像。
2. 按 **OK** 键开始播放, 再次按下停止。
3. 播放录像时按左键或右键快退 (2 倍速、4 倍速、8 倍速、10 倍速) 或快进 (2 倍速、4 倍速、8 倍速、10 倍速)。每按一次播放速度就会改变一次。
4. 按 **T** 或 **W** 键来调节音量。

**注意:** 您必须停止播放目前的档案, 才能观看下一个或上一个文件。

### 8.2.2 录像回放菜单

当在 **Video** (录像) 回放模式观看录像时, 按 **Menu** (菜单) 按钮配置录像回放的各项设置。

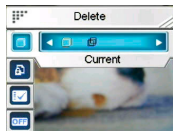

**注意:** 此功能只有在 SD 卡或内存中有一个以上的录像文件时才有效。

## 8.3 Voice (声音)

进入 **Voice** (声音) 回放模式:

1. 在 **Playback** (回放) 模式下, 按左/右键以高亮显示 **Voice** (声音) 选项。
2. 按下 OK 键确认。

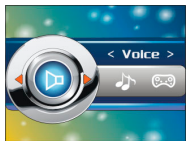

### 8.3.1 听一段声音

播放一个音频文件:

1. 按 OK 键来播放或暂停当前文件。
2. 按下键来停止播放。
3. 按 **T** 或 **W** 键来调节音量。



**注意:** 必须停止播放当前文件然后才能播放下一个或前一个文件。

### 8.3.2 声音回放菜单

当声音文件在 **whole screen** (全屏) 模式时, 按下 **Menu** (菜单) 按钮来配置声音播放的各个设置。

**注意:** 此功能只有在 SD 卡或内存中有一个以上的声音文件时才有效。

## 8.4 Music (音乐)

阅读本节以了解如何将本相机作为音乐播放机使用。

进入 **音乐** 模式:

1. 按左/右键以高亮显示 **Music** (音乐) 选项。

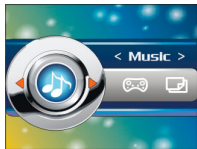



2. 按 Ok 键确认。

## 8.4.1 把音乐文件下载到相机中

请参考“3.3.2 USB mode (USB 模式)”以了解如何把文件传输到相机中。

## 8.4.2 播放音乐文件

当进入到音乐回放模式时，液晶屏上会显示一个文件列表。

播放一个音乐文件：

1. 在播放列表显示时按下/下键以高亮显示您希望播放的文件。
2. 按 OK 键开始播放，再次按下暂停。
3. 按下键停止播放。
4. 按左/右键 (**Fast backward** (快退) 或 **Fast forward** (快进) 按键) 移动到前一个/后一个音乐文件。
5. 需要调整音量时，按 **T** (放大) 或 **W** (缩小) 键。
6. 要转到播放列表，按上键。



## 8.4.3 音乐回放模式菜单

在文件列表模式，按 **Menu** (菜单) 按键配置音乐的各种设置。

**注意：**此功能只有在 SD 卡或内存中有一个以上的音乐文件时才有效。

## 8.5 Game (游戏)

本相机中内置了许多小游戏以供娱乐。

进入 **Game** (游戏) 模式：

1. 打开相机，按 **Playback** (回放) 键进入回放模式。



2. 按左/右键选择 **Game**（游戏）选项。
3. 按 **OK** 键（播放 / 暂停键）确认。

选择一个游戏：

1. 按左/右键选择 **Sudoku**（数独）、**Tetris**（俄罗斯方块）、**Moving box**（推箱子）或 **Lotto**（乐透）。
2. 向 **OK** 键确认。
3. 按回放键退出游戏。

### 8.5.1 Sudoku（数独）

游戏者在小格子中填入 1 到 9 的数字。要保证数字不会出现在行和列中，同时不会出现在稍小的 3×3 方块中。

1. 按左/右键选择 **Sudoku**（数独），然后按 **OK** 键确认。
2. 按左/右键滚动菜单并选择 **NEW**（新游戏）、**LOAD**（装载）、**SAVE**（保存）、**CHECK**（察看）、**SOLUTION**（解答）、**HELP**（帮助）或 **EXIT**（退出）。
3. 按 **OK** 键确认。
4. 按 **Playback**（回放）键退出游戏。

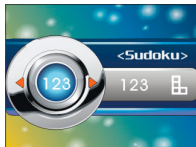

### 8.5.2 Tetris（俄罗斯方块）

此游戏要求玩家通过移动和旋转多块不同形状的方块来完成一条或多条水平行。一旦方块拼接成行，这一行即会消失。游戏的目标是不能让方块填满整个游戏面板。

1. 按左/右键选择 **Tetris**（俄罗斯方块），然后按 **OK** 键确认。
2. 按左/右键来左右移动方块，按上键来改变方块的形状。



3. 按下键来加快方块下落的速度。
4. 再次按下 OK 键来暂停游戏。
5. 按 **Menu**（菜单）键查看高分记录。
6. 按 **Playback**（回放）键退出游戏。

### 8.5.3 Moving box（推箱子）

按左/右键选择 **Moving box**（推箱子），然后按 OK 键确认。

此游戏要求玩家以最少的步数把箱子搬到一个特定的位置以使小球消失掉。当前一局完成后，您将自动进入下一局。

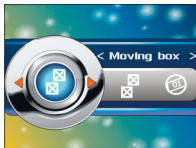

### 8.5.4 Lotto（乐透）

1. 按左/右键来选择 **Lotto**（乐透），然后按 OK 键确认。
2. 在设置屏幕上按左/右键来改变牌位，用上/下键调整数字。
3. 按下 OK 键来开始，再次按下则发出一组纸牌号码。
4. 按右键来再次开始，或按左键来返回到设置屏幕。
5. 按 **Playback**（回放）键退出游戏。



## 9 安装应用程序

### 9.1 驱动程序

在安装相机的驱动程序后，您可把相机当作电脑上的一个“**Mass Storage device**（大容量存储设备）”来使用。

#### 9.1.1 相机驱动程序

相机在作为读卡器使用时提供了大容量存储功能。

当安装好驱动程序，并把相机连接到电脑上后，相机的内存和安装的迷你 SD 卡就会作为 **Mass Storage Device**（大容量存储设备）出现在 Windows Explorer（资源管理器）中。其上的各种文件就可以像在一个通常的磁盘上的文件操作一样，随意拖放。

在您把相机作为 **PC came**（电脑摄像头）连接到电脑上之前，也必须遵照使用说明先完成驱动程序的安装。

请遵照如下的安装说明：

1. 把安装 CD-ROM 插进 CD-ROM 驱动器中。
2. 使用 Windows Explorer（资源管理器）在根目录下执行 **Setup.exe** 文件。
3. 安装程序正在配置 window 的各种设置。

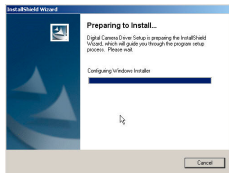

**注意：**请在您的系统上安装 XviD 程序，否则您可能不能在计算机上播放录制的影片。

## 10 连接到电视

---

### 10.1 连接到电视

您可以将本相机连接到电视，利用电视屏幕来查看照片和播放视频剪辑。

使用此功能前确认您已经设置正确的电视输出模式，设置请参见第 14 页上的“**3.3.8 TV system（电视制式）**”来设置电视输出模式。

在电视上查看照片和视频，请执行下列步骤：

1. 打开相机，按 **Playback**（回放）按键进入回放模式。
2. 在回放模式下选择一张照片或一个录影，按 **OK** 键来播放。

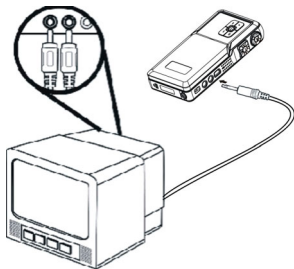

3. 使用附带的 AV 线连接相机上的电视输出插孔和电视上的音频/视频输入端口。LCD 屏幕将关闭。
4. 按照第 25 页“**8.1.1 观看照片**”或者第 26 页的“**8.2.1 观看录像**”所描述的步骤来播放相机中的文件。

## 11 遥控器

本相机提供红外遥控功能。

请参考下表以了解遥控器的各个按键功能。

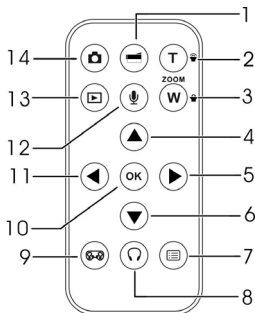

序号	描述
1	开始/停止录像。
2	1. 放大/缩小。
3	2. 在 Music 或者音频播放模式下调节音量。
4	1. 导航 OSD（屏显示）菜单。 2. 设置自拍定时。
5	1. 导航 OSD（屏显示）菜单。 2. 设置白平衡。
6	1. 导航 OSD（屏显示）菜单。

	<ol style="list-style-type: none"> <li>2. 进入录音模式。</li> <li>3. 播放照片时，按下可开始/停止录制 20 秒的语音备忘录。</li> </ol>
7	进入/退出设置菜单。
8	进入/退出音乐模式。
9	进入/退出游戏模式。
10	执行选项。
11	<ol style="list-style-type: none"> <li>1. 导航 OSD（屏显示）菜单。</li> <li>2. 设置闪光灯模式。</li> </ol>
12	<p>进入录音模式。</p> <ol style="list-style-type: none"> <li>I. 按下 OK（确认）键开始/停止录音。</li> <li>II. 按两次 Playback（回放）键来离开录音模式，回到预览模式。</li> </ol>
13	<ol style="list-style-type: none"> <li>1. 进入回放模式。</li> <li>2. 当在回放模式下的任何子菜单时，用来回到回放主菜单，再按一次回到预览模式。</li> </ol>
14	拍摄照片。

## 附录

### 规格

概况	
CMOS 感应器格式	1/ 2.5 英寸
分辨率（图像）	4000 x 4000 (16MP 内插值) 4032 x 3024 (12MP 内插值) 3072 x 2304 (7.1MP 内插值) 2592 x 1944 (5MP) 2048 x 1536 (3.1MP) 1280 x 960 (1.3MP) 640 x 480 (VGA)
分辨率（录像）	320 x 240 (QVGA) 640 x 480 (VGA) 720 x 480 (D1)
外形尺寸	122 x 66 x 25 (mm)
录像短片	30 fps（帧每秒）@QVGA， 30 fps（帧每秒）@VGA， 30fps（帧每秒）@D1
音频	麦克风，扬声器
直流输入	无
图像液晶显示屏	2.5" LTPS TFT LCD



<b>概况</b>	
<b>电池</b>	(1050mAH) NP60 锂电池
<b>接口</b>	USB 2.0 高速
<b>内置图像存储器</b>	32 MB NAND
<b>可移动存储卡</b>	可移动安全数码存储器 (SD 卡)
<b>外壳材料</b>	塑料
<b>交流电源适配器</b>	有
<b>电视输出</b>	视频/音频输出 (立体声)
<b>启动时间</b>	<= 2 秒, 从按下电源开关键或打开液晶显示面板开始
<b>两次拍摄间隔时间</b>	<= 4.5 秒 (5M)
<b>闪光灯</b>	闪光灯关闭 / 自动闪光 / 强制闪光
<b>变焦</b>	8 倍数码变焦
<b>对焦距离</b>	人像图标时: 50~120cm; 山形图标时: 120cm~无穷远