





**倚天聲控衛星導航 Pocket PC Phone
V900/X900 使用手冊**

安全使用

- ⊗ 使用前請詳細閱讀本說明書。
- ⊗ 請勿重壓 LCD 螢幕。
- ⊗ 使用操作筆或直接用手點選螢幕時，切勿重壓。
- ⊗ 本產品出廠前未事先充電，建議您第一次啓用時，按規定安裝電池，大約花費 8 小時充飽電再使用。
- ⊗ 產品充電時，請勿移除電池。
- ⊗ 安裝 SIM 卡之前請注意，執行【無線通訊管理員】，再點選鈕，當圖案顏色變更為橘色時，表示已經確實關閉 Pocket PC 的無線通訊相關功能。
- ⊗ 當您搭乘飛機，在醫療院所或加油站等禁用無線通訊設備的場所時，請執行【無線通訊管理員】，再點選鈕，當圖案顏色變更為橘色時，表示進入飛行安全模式，已經確實關閉 Pocket PC 的無線通訊相關功能。
- ⊗ 如果 Pocket PC 故障，請送回原購買廠商檢修，切勿自行拆卸；一經自行拆卸，本公司即不負保固責任。

如何尋找相關資訊

相關資訊	如何尋找
Pocket PC 內含程式	參考本書與 Pocket PC 的線上說明。點選  開始 → 【說明】，即可查閱線上說明。
可安裝到 Pocket PC 的程式	本產品隨機附贈的光碟片。
跟桌上型電腦連線與同步傳輸	查本產品隨附手冊，或者在桌上型電腦、Pocket PC 尋找有關同步功能的線上說明。
Pocket PC 最新資訊	http://www.microsoft.com/windowsmobile/
本產品相關訊息	http://www.eten.com.tw/

■本書列出功能、規格描述與插圖僅供參考，實際以選購產品顯示為依據。本產品功能將依版本差異而調整，本公司保留說明書與產品的功能、內容變動之權利。

商標與版權聲明

© 倚天資訊股份有限公司 版權所有 翻印必究

本書引用的商標或商標名稱，其版權分別屬於各註冊公司所有。

Bluetooth[®]（藍牙）這個拼字與標誌，其版權屬於 **Bluetooth SIG** 公司所有，倚天資訊股份有限公司已經被授權使用此商標。其他的商標或商標名稱，其版權分別屬於各註冊公司所有。

目錄

安全使用	2
如何尋找相關資訊.....	3
商標與版權聲明.....	4
1 POCKET PC 入門篇 /	1-1
包裝盒內容	1-1
機器外觀	1-2
硬體快速鍵功能.....	1-4
第一次使用	1-5
準備使用 Pocket PC.....	1-5
充電	1-6
重新安裝或更換電池.....	1-8
新手入門	1-9
開機與關機	1-10
關機模式	1-10
睡眠模式	1-11
開啓螢幕	1-12
重新開機	1-13
暖開機 (Reset)	1-13
回復出廠設定.....	1-14
冷開機 (Cold Boot)	1-15
2 使用 POCKET PC /	2-1
啓動	2-1
螢幕	2-1
螢幕自動轉向.....	2-2
Today 畫面.....	2-3

選用程式	2-6
系統應用程式.....	2-8
Spb MOBILE SHELL (依產品型號支援)	2-10
啓動 Spb Mobile Shell	2-10
使用 Spb Mobile Shell	2-12
設定 Spb Mobile Shell	2-16
無線通訊管理員.....	2-17
輸入資料	2-19
運用輸入面板.....	2-19
螢幕鍵盤.....	2-19
手寫板.....	2-20
全螢幕手寫.....	2-20
畫圖.....	2-21
畫一張新圖.....	2-21
選圖.....	2-22
錄音.....	2-23
錄一段聲音.....	2-23
語音命令	2-24
3 衛星定位導航 /	3-1
導航裝置安裝.....	3-1
GPS 車用導航注意事項	3-2
衛星快速定位.....	3-4
衛星定位地標簡訊.....	3-7
GPS 瀏覽器	3-9
4 使用行動電話 /	4-1
安裝與移除 SIM 卡	4-2
使用行動電話.....	4-3
調整電話音量.....	4-4
行動電話開關機與通話.....	4-5

視訊通話	4-7
實用工具列.....	4-9
搭配連絡人資料撥號.....	4-11
電話記錄	4-12
電話環境設定.....	4-13
行動電話應用程式.....	4-15
SIM 卡管理員.....	4-15
標準螢幕顯示.....	4-15
全螢幕顯示.....	4-16
複製電話簿資料.....	4-17
簡訊管理.....	4-18
SIM 加值服務.....	4-18
簡訊傳送	4-19
快速撥號	4-20
快速鍵切換.....	4-20
常用撥號表.....	4-21
索引撥號表.....	4-21
5 個人化設定 /	5-1
調整設定值	5-1
提醒或警示	5-1
電源喜好設定.....	5-2
背光照明	5-3
麥克風	5-4
調整音量	5-5
記憶體最佳化.....	5-6
情境模式	5-7
快捷列	5-8
尋找檔案或資訊.....	5-10
導覽列與命令列.....	5-11

即現式功能表.....	5-12
重訂快速鍵	5-13
6 POCKET PC 同步工具 //	6-1
搭配 WINDOWS VISTA.....	6-1
搭配 WINDOWS XP/2000/98.....	6-3
安裝與使用 ActiveSync	6-4
同步連線常見問題.....	6-5
USB 資料同步化.....	6-6
POCKET PC 端同步工具	6-8
透過藍牙同步.....	6-8
7 連線 //	7-1
與網際網路連線.....	7-1
連線精靈	7-1
設定 GPRS 連線.....	7-3
啓動 GPRS 連線.....	7-4
中斷 GPRS 連線.....	7-5
使用藍牙	7-6
設定藍牙連線.....	7-7
網際網路共用.....	7-10
CSD 型態.....	7-11
與個人電腦連線.....	7-12
無線網路傳輸.....	7-12
8 使用無線網路 //	8-1
與無線網路連線.....	8-2
設定無線網路.....	8-3
設定無線網路 (提供一般網路環境參考)	8-3
設定無線網路 (提供 Proxy 設定參考)	8-6

9 收發訊息 /	9-1
電子郵件與行動電話簡訊.....	9-2
<i>同步處理電子郵件</i>	9-3
<i>直接連線電子郵件伺服器</i>	9-4
<i>建立電子郵件服務</i>	9-5
<i>使用電子郵件與簡訊</i>	9-7
<i>即時郵件通報</i>	9-10
<i>即時郵件通報設定</i>	9-10
WINDOWS LIVE™ MESSENGER	9-12
<i>設定帳戶與登入</i>	9-13
<i>搭配連絡人資料使用</i>	9-14
<i>與連絡人聊天</i>	9-15
MMS 多媒體簡訊	9-16
<i>建立與編輯 MMS</i>	9-16
生日提醒 *	9-19
10 多媒體 /	10-1
使用電視與收音機天線.....	10-1
看電視 (◆V900 型號適用).....	10-2
<i>設定行動電視功能</i>	10-3
<i>手動設定掃描範圍</i>	10-5
轉接到電視螢幕 (◆V900 型號適用).....	10-6
<i>訊號線硬體安裝</i>	10-6
<i>電視輸出軟體操作</i>	10-8
FM 收音機.....	10-9
FM 頻道發射器.....	10-11
<i>FM 頻道發射器功能介紹</i>	10-12
使用數位相機.....	10-13
<i>Pocket PC 外觀與拍攝</i>	10-13
<i>如何拍攝?</i>	10-14

照相常用工具.....	10-18
照相模式.....	10-19
錄影常用工具.....	10-21
錄影模式.....	10-22
照相或錄影進階設定.....	10-23
多媒體相簿（依產品型號支援）.....	10-25
預覽多媒體資訊.....	10-25
幻燈片設定.....	10-27
影像編輯 *.....	10-28
影像精靈 *.....	10-30
名片辨識管理.....	10-32
新名片數位化.....	10-32
名片管理.....	10-35
11 隨附程式 /.....	11-1
行事曆：約會與會議排程.....	11-2
新增約會排程.....	11-3
查閱與更新行事曆.....	11-4
傳送會議通知.....	11-4
訂立會議排程.....	11-4
連絡人：朋友與同事電話簿.....	11-5
新增連絡人.....	11-6
搜尋連絡人.....	11-7
查閱與更新連絡人.....	11-7
工作：待辦工作清單.....	11-8
新增工作.....	11-9
查閱與更新工作.....	11-10
記事：捕捉靈感.....	11-11
新增記事.....	11-12
WORD MOBILE	11-13

EXCEL MOBILE	11-16
<i>工作秘訣</i>	11-18
POWERPOINT MOBILE	11-19
WINDOWS MEDIA PLAYER	11-20
串流媒體播放器.....	11-21
INTERNET EXPLORER	11-22
<i>使用 Internet Explorer</i>	11-22
瀏覽網際網路.....	11-23
檢視行動式我的最愛與頻道.....	11-24
行動最愛資料夾.....	11-24
我的最愛連結.....	11-25
同步處理行動最愛.....	11-25
建立行動最愛.....	11-25
節省記憶體做法.....	11-27

12 維護 POCKET PC / 12-1

備份工具	12-1
可儲存空間.....	12-1
備份檔案.....	12-2
精靈導引模式.....	12-2
標準模式.....	12-2
自動備份等進階選項.....	12-3
還原檔案.....	12-5
精靈導引模式.....	12-5
標準模式.....	12-6
新增或移除程式.....	12-7
藉同步工具新增程式.....	12-7
直接從 Internet 新增程式.....	12-8
新增程式到開始畫面.....	12-9
移除程式.....	12-10

管理記憶體	12-11
查看記憶體現況.....	12-11
尋找可用記憶體.....	12-12
系統資訊	12-15
13 語音命令 /	13-1
啓用語音命令.....	13-2
語音命令格式.....	13-3
語音命令設定程式.....	13-5
連絡人設定頁.....	13-5
應用程式設定頁.....	13-8
音樂設定頁.....	13-10
數字訓練設定頁.....	13-11
進階設定頁.....	13-12
語音命令常見問題.....	13-13
14 產品規格 /	14-1
15 法規公告與安全聲明 /	15-1
SAR 資訊.....	15-1
健康與安全資訊.....	15-2
法規公告	15-5
WEEE 公告	15-7
16 常見問題 /	16-1
17 索引 /	17-1

1 Pocket PC 入門篇

包裝盒內容



Pocket PC、二段伸縮式操作筆、電池、專用程式光碟片（Getting Started CD）、操作手冊、USB 傳輸線、AC 變壓器、立體聲雙耳耳機麥克風組、皮套、TV 輸出端子訊號線（◆V900 型號適用）。

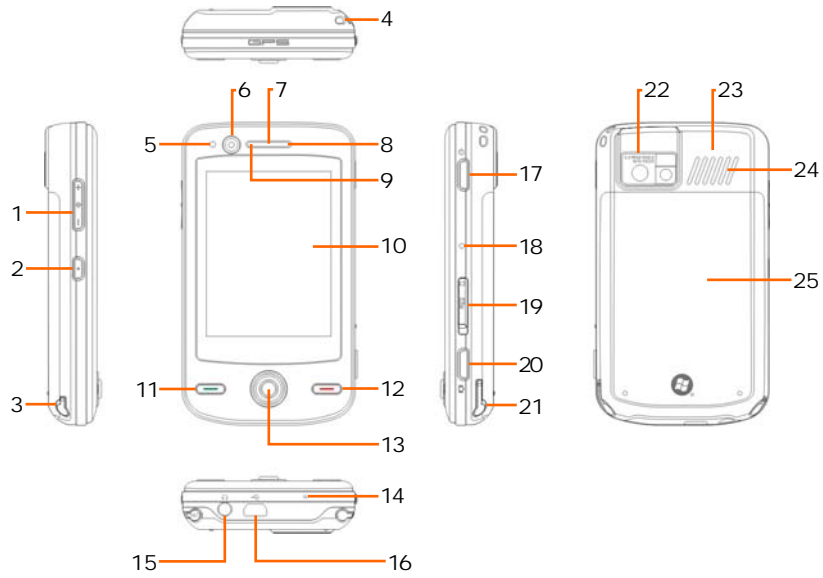

- ❶ Pocket PC
- ❷ 操作筆
- ❸ 電池
- ❹ Getting Started CD
- ❺ 操作手冊
- ❻ USB 傳輸線
- ❼ AC 變壓器

機器外觀



1. 音量調整鍵
2. 語音命令快速鍵
3. V900：TV 電視/FM 收音機天線
X900：FM 收音機天線
4. 行動電話吊飾孔
5. 光源感應器
6. 視訊相機鏡頭
7. 行動電話聽筒
8. 充電/行動電話 LED 指示燈
9. 藍牙/無線網路/GPS LED 指示燈
10. 顯示螢幕，觸控式螢幕
11.  行動電話撥號或接聽鍵
12.  行動電話掛斷鍵
13. 搖桿：操縱瀏覽方向，直接按下搖桿可做為執行鍵
14. 行動電話話筒（麥克風）
15. 耳機插孔
16. Mini USB 通訊埠
17. 電源鍵
18. 暖開機按鍵（Reset）
19. MicroSD 卡插槽
20. 相機快門或錄影快速鍵
21. 操作筆插槽
22. 內建相機鏡頭/閃光燈/自拍鏡
23. 行動電話隱藏式天線
24. 喇叭
25. 背蓋，裡面放置電池

硬體快速鍵功能

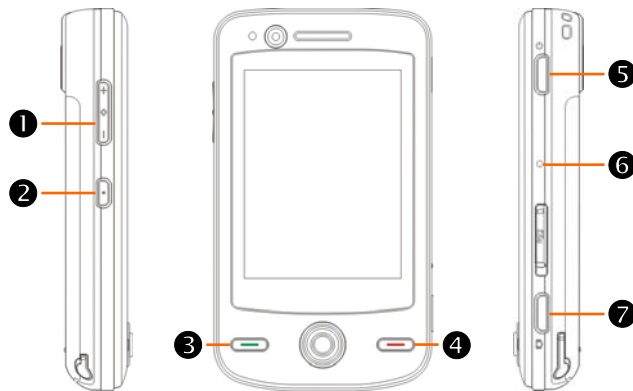

硬體按鍵	短按 (按一下就放開)	長按(持續按數秒再放開)
① +/-	調整音量	--
② ●	連結到【語音命令】	連結到【記事】可錄音
③ ☑	連結到【電話】/撥號/重撥/接聽	電話保留
④ ☑	<ul style="list-style-type: none"> ■ 通話時，可掛斷 ■ GPRS 連線時，可中斷連線 ■ 在其他程式時，跳到 Today 畫面 	<ul style="list-style-type: none"> ■ 電話功能開啓時，可關閉 ■ 電話功能關閉時，可開啓
⑤	開啓或關閉螢幕，進入睡眠模式	Pocket PC 進入關機模式
⑤+⑥	電源鍵+暖開機按鍵=冷開機	--
⑥	暖開機按鍵 (Reset)	--
⑦ 📷	連結到【相機】/ 相機快門	--

第一次使用

若是初次拆封本產品，出貨時主電池與 Pocket PC 是分離包裝的。

準備使用 Pocket PC

1. 安裝 SIM 卡

翻到 Pocket PC 背後，取下背蓋。請注意 SIM 卡斜角方向，把 SIM 卡插入卡槽。

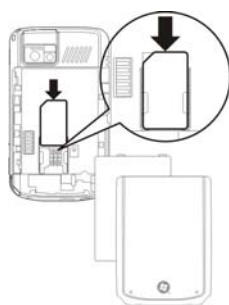

2. 安裝主電池

把電池放進 Pocket PC 背後的電池槽，請注意金屬接觸點位置必須對正電池槽，聽到「卡」聲表示已經安裝完成，最後記得裝回背蓋。

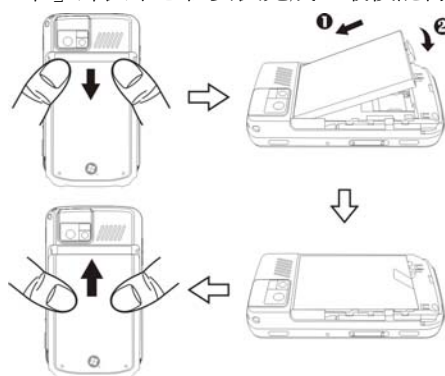

充電

- ❶ 把 AC 變壓器插頭插入一般家用電插座。
- ❷ 把 AC 變壓器另一端插頭插入 Pocket PC 底部的 USB 通訊埠，此時 Pocket PC 將自動開始充電。
- ❸ Pocket PC 有需要與個人電腦連線使用時，可以把 USB 傳輸線插頭插入 Pocket PC 底部的 USB 通訊埠，再把 USB 傳輸線另一端插頭插入個人電腦的 USB 埠。請注意，這樣的連接方式也具有充電功能。但請注意，此時切勿拔除電池。一旦拔除電池，Pocket PC 即無法正常運作。

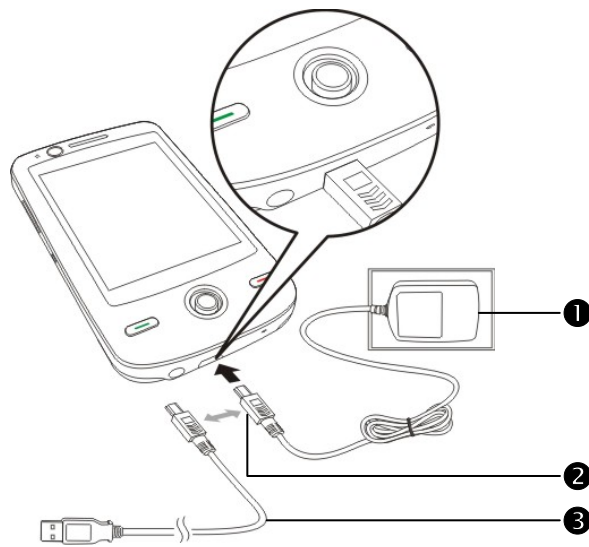

1. 新機拆封第一次充電大約需要 8 小時可充飽電，往後充電大約 3 小時可充飽。若充電完成，即可拔下 AC 變壓器，自由攜帶使用。未來請定期充電，以維持操作順利。
2. 觀察畫面右上角的電池圖示，可查知電力使用現況。
3. Pocket PC 上方的 LED 指示燈將顯示各種功能使用情形。

指示燈燈號	閃燈方式與意義
紅色	持續亮起：充電中
	每隔四秒閃爍一次：警告電池電力不足。有未接來電，或有未讀訊息。
	持續閃爍：警告電池電力嚴重不足
綠色	持續亮起：電池充電完成
	每隔四秒閃爍一次：行動電話已開機
藍色	每隔四秒閃爍一次：藍牙啟動
琥珀色	每隔四秒閃爍一次：無線網路啟動
白色	每隔四秒閃爍一次：GPS 啟動

重新安裝或更換電池

若是行動電話、GPRS、無線網路連線功能已經開啓，都應該先關閉，再更換電池。

翻到 Pocket PC 背後，取下背蓋。把電池放進 Pocket PC 背後的電池槽，請注意金屬接觸點位置必須對正電池槽，聽到「卡」聲表示已經安裝完成，最後記得裝回背蓋。

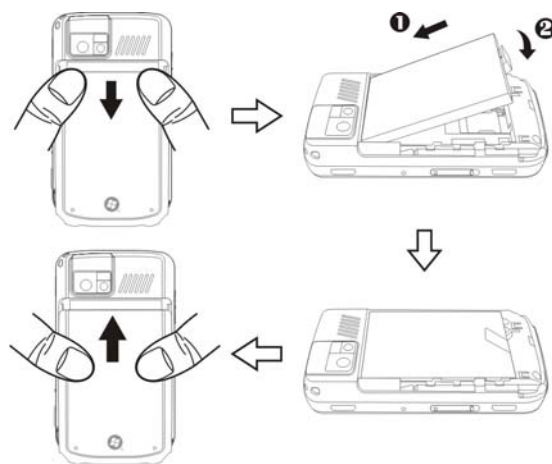

新手入門

在 Today 畫面點選 ，啓動【入門】

點選  開始 → 【程式集】 → 【入門】



1. 選取您感興趣的項目，可查看細節。也可以點選 **檢視** 鈕，查看如何啓用您的 Pocket PC。

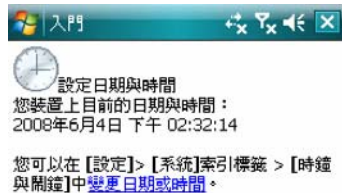

2. 展開畫面後，選取連結點，可以執行那些命令。

3. 點選 **上一步** 鈕，可以回到【入門】主畫面。



開機與關機

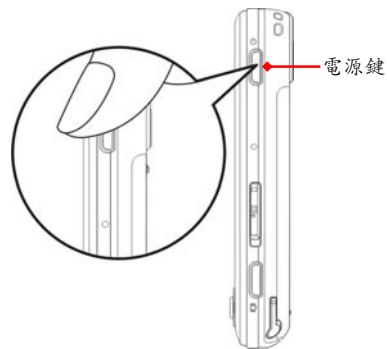

關機模式

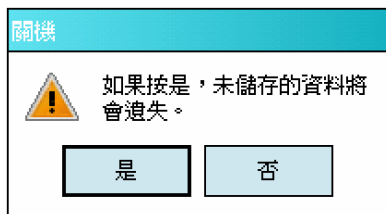

1. 長按 Pocket PC 的 **電源鍵**，再選取 **是** 鈕，Pocket PC 會關機，此時所有功能都會關閉，與進入睡眠模式是不同的。
2. 若要開機，只要再按一下 **電源鍵** 即可。

使用操作筆觸控螢幕

- Pocket PC 設計以圖形導向的操作方式。一般來說，在觸控式螢幕上，大約有用筆點選、拖曳、點選並按住這些基本動作。其他如暖開機、冷開機，都會用到操作筆筆尖。
- 拉長操作筆，操作時較容易點選螢幕。完全收藏到筆槽時，筆縮短。
- 使用操作筆或直接用手點選螢幕時，切勿重壓。

睡眠模式

1. 用手按一下 Pocket PC 的 **電源鍵**，即可進入睡眠狀態，此時螢幕關閉，一些週邊設備皆進入省電模式。但是如果行動電話已開機，將仍然處於電話待機狀態。
2. 稍後若要開啓螢幕，只要再按一下 **電源鍵**。

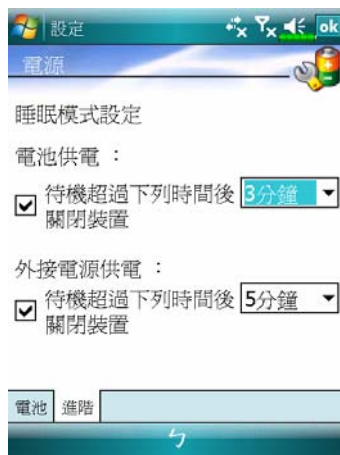

3. 點選 **開始** → **設定** → **系統** 標籤 → **電源** → **進階** 標籤，可以設定待機一段時間後，自動關閉裝置的功能。

開啓螢幕

本產品設計了讓您能有效省電的功能，若在螢幕關閉狀態下，請用手按一下 Pocket PC 的**電源鍵**，即可開啓螢幕。此外，**【背光照明】**也身負為電力把關的重要任務。

點選  **開始** → **【設定】** → **系統** 標籤 → **【背光照明】**







1. 若覺得螢幕太暗看不清楚，可點選**夜光亮度**標籤，設定到適合的夜光明暗度。
2. 其中若您勾選「夜光選度依據光源感應器的偵測自動調整」，當您的 Pocket PC 偵測到外在環境的光源不足或過量時，就會把螢幕自動調整到適合的亮度，讓您使用或閱讀起來更舒適。此外，**進階**鈕可提供個人化的設定。

重新開機

使用時機：Pocket PC 無法正常運作、沒有回應或畫面凍結。

為您考量到安全與方便二個因素，請參考下列優先使用順序：

1. 暖開機 (Reset)	拿操作筆筆尖壓一下 Pocket PC 的暖開機按鍵。
2. 【回復出廠設定】 程式操作	如果畫面還可以點選，請點選  開始 → 【程式集】 → 【工具程式】 → 【回復出廠設定】。
3. 冷開機 (Cold Boot)	同時按住  電源鍵與暖開機按鍵不放，再同時放開這二個按鍵執行冷開機；稍候幾秒鐘，當內含產品型號、版本、日期的畫面出現時，持續按住  ，系統顯示詢問畫面再放開  。

暖開機 (Reset)

- ☛ 暖開機操作方法：拿操作筆筆尖壓一下 Pocket PC 的暖開機按鍵。

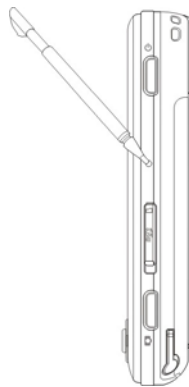

- ☛ 使用時機：Pocket PC 無法正常運作、沒有回應或畫面凍結。
- ☛ 結果：等候 Pocket PC 自動完成重新開機程序，最後會顯示 Today 畫面。會保留 Microsoft Windows、產品出廠時預先安裝的程式、您自行輸入的資料、新增安裝的程式、自訂設定值。

回復出廠設定

點選  開始 → 【程式集】 → 【工具程式】 → 【回復出廠設定】。

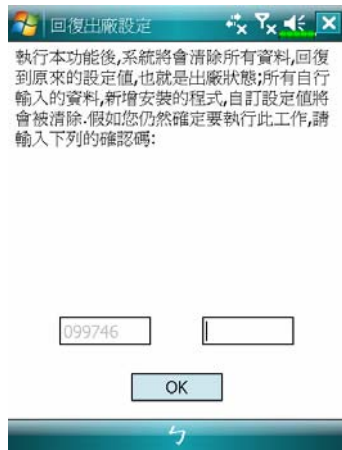

1. 若是誤按而進入本程式，請點選畫面右上角的  離開，系統不會有任何影響。
2. 若是確定要執行，請點選右邊方格的資料輸入區，並參考左邊方格的確認碼重新輸入一次，再點選 **確定** 鈕。

- ⚙️ 使用時機：Pocket PC 無法正常運作，但是畫面還可以點選，請參考本單元說明解決問題。
- ⚙️ 結果：只會保留 Microsoft Windows、產品出廠時預先安裝的程式。其他像您自行輸入的資料、新增安裝的程式、自訂設定值都會清除。

冷開機 (Cold Boot)

- ❁ 冷開機操作方法：一手按住 Pocket PC 的**電源鍵**不放，另一手拿操作筆尖壓一下暖開機按鍵，再同時放開**電源鍵**和暖開機按鍵。



- ❁ 使用時機：若是先前已經試過暖開機，Pocket PC 仍然無法正常運作、沒有回應或畫面凍結。
- ❁ 執行前述的「冷開機操作方法」之前，請先謹慎地參考下列說明，再決定冷開機的做法。
 1. 冷開機後，若是不按任何按鍵，等候 Pocket PC 自動完成重新開機程序，最後會顯示 Today 畫面，與暖開機結果是相同的。
 2. 若是先前已經試過暖開機，但是 Pocket PC 仍然無法正常運作，此時可以考慮這樣處理：
同時按住**電源鍵**與暖開機按鍵不放，再同時放開這二個按鍵執行冷開機；稍候幾秒鐘，當內含產品型號、版本、日期的畫面出現時，持續按住**○**；當系統顯示詢問畫面時，再放開**○**。

冷開機操作的分解步驟說明：

1. 同時按住**電源鍵**與暖開機按鍵不放，再同時放開這二個按鍵，執行冷開機。
2. 稍候幾秒鐘，當內含產品型號、版本、日期的畫面出現時，持續按住**○**。
3. 當系統顯示類似下圖的詢問畫面時，再放開**○**。接下來請參考下列說明，再審慎處理。

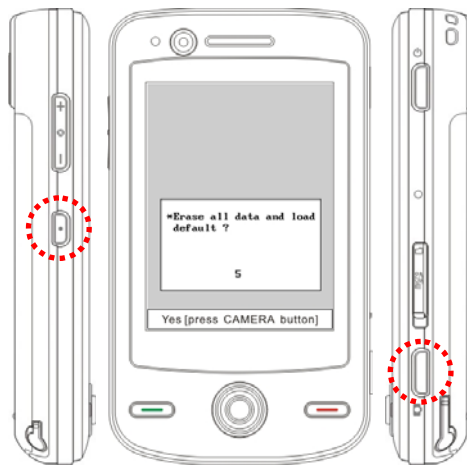

● Erase all data and load default?

還原為出廠初始配置，並清除所有資料。預設值為否。若您沒有按 **●** 選擇是，就表示要使用預設值「否」，系統會在等待幾秒鐘之後自動執行預設值「否」。

底部有一行提醒訊息“**Yes [press CAMERA button]**”，若您按 **●** 選擇「是」，結果會清除自行輸入的資料、新增安裝程式，重新開機後，請依照畫面指示完成。

⚠ 請謹慎注意！

1. 執行冷開機後，會保留 Microsoft Windows、產品出廠時預先安裝的程式。其他像您自行輸入的資料、新增安裝的程式、自訂設定值可能會因為您選擇「要還原為出廠初始配置」而消失。
2. 希望上述資料都保留的處理方法：**①**執行暖開機；**②**執行冷開機，當系統詢問問題時，請回答「否」。

2 使用 Pocket PC

啓動

螢幕

點選  開始 → 【設定】 → 系統標籤 → 【螢幕】

使用 Pocket PC 第一次開機或冷開機時，系統會要求您做螢幕定位，請連續點十字中心點，並依照畫面指示即可操作完成。當您點選畫面，覺得點到的位置不太準時，亦可依本單元說明再做螢幕定位。

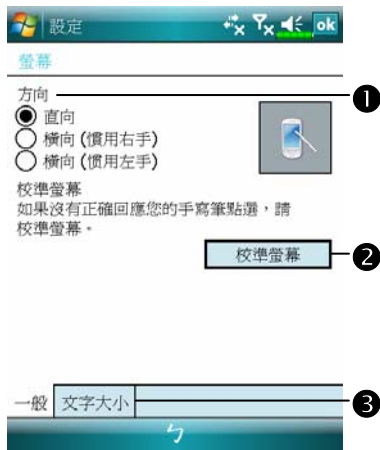



- 1 螢幕方向：
直向（預設）
橫向（慣用右手者）
橫向（慣用左手者）
- 2 點 **校準螢幕** 鈕，可以調整螢幕定位。當調整螢幕畫面出現時，用筆點住十字中心點，直到下個十字出現，其餘請依畫面指示操作完成。最後點 **ok** 離開。
- 3 **文字大小** 標籤：可選擇適合您閱讀的文字大小。

參考下列硬體按鍵操作法進入螢幕定位畫面，可以更快速切換，也可以解決偏移情形嚴重到根本無法用筆點選到螢幕定位程式的問題。



1. 同時按下 Pocket PC 左下方的  和瀏覽方向鍵中央的執行鍵。
2. 同時放掉二個按鍵，會出現螢幕定位畫面。

螢幕自動轉向

點選  開始 → 【設定】 →  系統標籤 → 【重力感應器】

您的 Pocket PC 具有螢幕自動轉向的硬體設計，當您開啓這個功能後，只要重力感應器偵測到 Pocket PC 轉動，就會把螢幕自動轉向。您可以自由轉動到適合的方向，使用或閱讀起來會更舒適。



1. 勾選即可開啓螢幕自動偵測與轉向功能。
2.  鈕：進一步去指定哪些程式不需要受到螢幕自動轉向功能的影響。
3. 滑桿刻度：可調整偵測螢幕轉向的靈敏度。
4.  鈕：回復為系統預設值。

▣ 爲了讓 Pocket PC 的運作更有效率，部分程式預設是不受此轉向功能影響的。

Today 畫面

每天第一次開啓螢幕（或者持續 4 小時不用後，再開啓螢幕），就會看到「Today 畫面」。此外，依序點選  開始 → 【Today】，也可以顯示「Today 畫面」。「Today 畫面」將載明當天重要的資訊，有助您快速掃視。







- 6 Today 畫面，顯示當天的重要資訊，點選任何一項可快速進入相關設定畫面。
- 7 快捷列，點選可以快速連結到相關程式。
- 8 點選可以快速連結到按鈕代表的程式。

下表陳列的是您可能會在導覽列看到的圖示，請參考「代表意義」欄排除問題，或點選圖示去讀信或讀取立即訊息。

圖示	代表意義（位於畫面頂端的導覽列）
	開啓或關閉所有程式的聲音功能
	鈴聲功能關閉
	等待中的鬧鐘
	電池正在充電
	剩餘電力
	電池電力不足
	電池電力嚴重不足
	電池電力充足
	MSN 新訊息
	新電子郵件或簡訊 (SMS)
	新 MMS 郵件
	若是畫面空間不夠，無法顯示所有通知性質的圖示時，請點選此圖示，即可瀏覽所有的圖示。
	與個人電腦同步連線
	正在進行同步處理
	同步錯誤
	PowerPoint 投影片放映
	藍牙
	無 SIM 卡
	行動電話未開機，飛行安全模式啓用
	行動電話已開機，訊號強度
	無線電連接
	無訊號。無網路服務。裝置尚未連接到網路。
	失去訊號。裝置正在搜尋訊號。



圖示	代表意義 (位於畫面頂端的導覽列)
	語音通話
	正在進行語音通話
	正在進行數據通訊
	來電已經轉接
	通話保留
	未接來電
	漫遊
	GPRS 尚未連線
	GPRS 可以使用
	GPRS 已經連線 (資料連線)
	正在透過 GPRS 使用同步處理
	EDGE 可以使用
	EDGE 已經連線
	正在透過 EDGE 使用同步處理
	3G 可以使用
	3G 已經連線 (資料連線)
	正在透過 3G 使用同步處理
	3.5G 可以使用
	3.5G 已經連線 (資料連線)
	正在透過 3.5G 使用同步處理
	無線網路已開啓，但尚未連線成功
	搜尋到新的無線網路基地台
	無線網路已連線成功









    等，與連線相關的圖示，將依據您申租的方式、電信公司及其網路佈線的情形、有效的系統涵蓋範圍來顯示。若需要變更申租方式，請洽詢電信公司。

選用程式

程式列表

1. 由於考慮到需要有效運用記憶體，標示“*”的程式將放置在倚天網頁 <http://www.eten.com.tw/> 供您自由下載，下載後參考後續說明使用。
2. 標示“#”的程式依據出貨型號不同而定，實際以您選購產品支援為準，恕不特別通知。

若您正在執行某個程式，又想切換到其他程式，可以點選  開始功能表來選用。那麼如何更改此功能表出現的程式名稱呢？請參考稍後的「調整設定值」單元。至於選用方法，一律都是遵循這樣的順序：點選  開始 → 【程式集】 → 需要執行的程式名稱。

圖示	程式	說明
	【GPS】群組	GPS 瀏覽器、地標簡訊、衛星快速定位
	【Office Mobile】群組	Excel Mobile、OneNote Mobile、PowerPoint Mobile、Word Mobile
	【工具程式】群組	回復出廠設定、系統軟體回復、記憶體最佳化、備份工具、* 生日提醒
	【多媒體】群組	FM 收音機、FM 頻道發射器、名片辨識管理、數位行動電視、相機、# 多媒體相簿、* 影像精靈、* 影像編輯
	【行動電話】群組	SIM 卡管理員、快速撥號、情境模式、簡訊傳送
	【遊戲】群組	Bubble Breaker、接龍
	【語音命令】群組	語音命令、語音命令設定
	ActiveSync	Pocket PC 與桌上型電腦資料雙向傳輸同步化。

圖示	程式	說明
	入門	帶領您查看如何啓用 Pocket PC。
	Spb Menu #	讓您在操作 Pocket PC 時感到更有組織性，且更易於取用相關功能。
	行事曆	追蹤與訂立約會與會議排程。
	連絡人	建立朋友與同事電話簿。
	記事	隨興手寫或用模擬鍵盤輸入，做筆記、畫圖、錄音等，適合捕捉天馬行空的靈感。
	工作	建立與追蹤待辦工作清單。
	訊息中心	收發電子郵件與行動電話簡訊。
	Internet Explorer	瀏覽網頁、從網際網路下載新程式與檔案。
	Windows Live	Windows Live 相關功能。
	Messenger	與您的 MSN 連絡人用立即訊息交談。
	小算盤	執行基本運算。
	圖片與視訊	管理與運用影像檔，以及照相。
	Windows Media	播放影片或聲音檔。
	串流媒體播放器	播放 RTSP、HTTP...等類型的影片或聲音檔。
	網際網路共用	把 Pocket PC 模擬成數據機，可以使用個人電腦上網。
	搜尋	協助您快速找到您要的資訊。
	檔案總管	檔案或資料夾管理。
	無線通訊管理員	管理無線通訊的相關功能。

直接用手按下 Pocket PC 的快速鍵按鈕，也可以切換到某些特定程式。Pocket PC 正面下方或側面通常都會有幾個快速鍵按鈕，各代表著不同的程式功能。而按鈕上印刷的圖示則代表出廠時定義的程式，按下就會自動切換進去。請參考「重訂快速鍵」單元。

系統應用程式

  開始 → 【設定】 → 個人標籤

程式	說明
Today	設定 Today 畫面的外觀和顯示資訊。
功能表	設定  開始功能表顯示的項目。
功能鍵	設定 Pocket PC 硬體按鍵的快速鍵功能。
我的資訊	輸入個人的資訊。
聲音及通知	設定音量、提醒方式等。
輸入	設定輸入法的使用細節。
鎖定	設定 Pocket PC 的使用權與保護密碼。
電話	設定行動電話的使用細節。

  開始 → 【設定】 → 系統標籤

程式	說明
Spb Mobile Shell	設定 Spb Mobile Shell 的使用細節。
區域設定	設定所在區域，及各項資訊顯示格式，如日期、時間。
憑證	在網路上做為識別依據，防止未經許可的存取。
時鐘與鬧鐘	設定時間與鬧鐘提醒。
移除程式	移除不再使用的程式。
系統資訊	查看系統資訊等。
背光照明	設定背光照明、亮度的使用細節。
螢幕	校準螢幕有助於觸控準度，選擇橫向或直向顯示。
重力感應器	設定重力感應器偵測到 Pocket PC 轉動時，螢幕是否要自動轉向，與特定程式是否受影響的進階設定。
記憶體	查看記憶體使用現況、正在執行的程式清單等。
電視輸出設定	Pocket PC 轉向輸出到電視、投影機等大型螢幕顯示。
關於	顯示 Pocket PC 的重要訊息。
電源	查看電力使用現況、是否待機一段時間後關閉等。
麥克風	設定麥克風音量。

  開始 → 【設定】 → 連線標籤

程式	說明
CSD 型態	把 Pocket PC 模擬成數據機，透過內建的 GSM 裝置連線，可以使用 Pocket PC 上網。
USB 至 PC	變更您的 Pocket PC 使用的 USB 連線類型。
資料交換	設定接收端是否要自動接受傳入的資料。
連線	設定網路連線方式。
連線精靈	選擇適用的區域與電信業者網路名稱。
藍牙	Pocket PC 與其他具備藍牙功能裝置建立合作關係。

Spb Mobile Shell (依產品型號支援)

Spb Mobile Shell 擁有易上手的功能和好用的工具，讓您在操作 Pocket PC 時感到更有組織性，且更易於取用相關功能。本程式由下列項目組成：時間畫面、Spb 選單、快速撥號三個主視窗控制板，快速控制板（智慧型工作列滑動手勢），Spb 連絡人（連絡人智慧型搜尋），任務管理，主題式彩色變更功能，以及改良式的裝置鎖定功能。

啓動 Spb Mobile Shell

- ✎ 在 Today 畫面點選 **Spb Shell** 鈕，快速連結到【Spb Mobile Shell】。
- ✎ 智慧型工作列滑動手勢：用手指點選並按住頂端的工作列，再往下滑動，就能啓動【Spb Mobile Shell】。



1. 在含有工作列設計的任何一個程式，都可以運用「智慧型工作列滑動手勢」來啓動【Spb Mobile Shell】。

❶ 點選並按住頂端的工作列，再往下滑動手指。

❷ 當即現式視窗出現時，可以左右滑動選取其中一個控制板，再放開手指。

❸ 如果在即現式視窗外面的位置放開手指，就會自動取消啓動【Spb Mobile Shell】的動作。

▣ 本功能依據出貨型號不同而定，實際以您選購產品支援為準，恕不特別通知。



2. 如果想要返回 Today 畫面，或返回您前次在用的程式，請選擇下列其中一種方法操作。

❶ 與啓動【Spb Mobile Shell】的方法一樣，只要點選並按住頂端的工作列，再往下滑動並放開手指即可。

❷ 點選 。

使用 Spb Mobile Shell



1. 「時間畫面」控制板：可以快速又輕鬆地檢查裝置的現況。

2. 點這裡可選取新的城市，或者是開啓已選城市的相關天氣細節；此外，還可以在這裡更新預報資訊，以及變更選項。

3. 點這裡可調整 Pocket PC 的電話來電鈴聲模式。

4. 代表電子郵件、簡訊與未接來電數量的圖示。舉例來說，當您收到一封電子郵件時，電子郵件圖示就會被特別加強提示，同時還會有數字表示您在收件匣有幾封未閱讀信件。此時您只要點選這個電子郵件圖示，並遵守畫面指示操作，就可以讀到收件匣裡面的信。

5. 顯示目前的時間與日期。點這裡可開啓時間畫面，揭示相關細節。

6. 運用手指左右滑動的手勢，可任意切換到其他的主視窗控制板。

7. 依據您選取的年份與月份，行事曆區會顯示以這個月為基準，大約前後一個月期間的月曆。

8. 點選畫面上的快速鍵可任意切換到其他的主視窗控制板。點選可離開本程式。



2. 「Spb 選單」控制板：由下列二個部分組成，上半部有 12 個智慧型快速執行鈕，下半部有 6 個較大的功能鈕。

- ① 點這裡可快速連結到特定程式。
- ② 這 6 個較大的功能鈕所內含的，不單單只是顯示您這台 Pocket PC 裡面的既有程式，同時另外新增的一些實用工具，也會歸在這些同類型的目錄下。
- ③ 運用手指左右滑動的手勢，可任意切換到其他的主視窗控制板。
- ④ 點選畫面上的快速鍵可任意切換到其他的主視窗控制板。點選  可離開本程式。
- ⑤ 在這 12 個按鈕上面點選並按住其中一個，可以選取{Pin}把選定的這個按鈕釘起來，以後就不會被替換掉；如果選取{管理自訂捷徑}，就可以進一步去訂製屬於自己的一套智慧型快速執行鈕了。



3. 「快速撥號」控制板：可讓您自己選擇，新增多達 16 位連絡人的大頭貼相片。也可以在控制板上新增「Spb 聯絡人」捷徑鈕。

❶ 把您最愛的連絡人新增到「快速撥號」控制板。請留意！您必須在 Pocket PC 的【連絡人】事先儲存好相關的名片資訊。

❷ 想打電話給誰，就點選那個連絡人的相片、姓名或電話號碼。

❸ 運用手指左右滑動的手勢，可任意切換到其他的主視窗控制板。

❹ 點這裡可連結到「Spb 聯絡人」畫面。

❺ 點選畫面上的快速鍵可任意切換到其他的主視窗控制板。點選  可離開本程式。

❻ 點選並按住任意按鈕，可以開啓即現式功能表。



在「快速撥號」控制板點選您想打電話給他的相片、姓名或電話號碼，接著畫面就會顯示那個連絡人的相關資訊控制板。

① 選取您想撥電話或傳送簡訊的電話號碼。

② 點選「打開」，可以檢視這位連絡人的完整名片卡。

在「快速撥號」控制板點選後，接著會顯示「Spb 連絡人」畫面。當您開始輸入電話號碼或連絡人名稱的部分資料時，「Spb 連絡人」就會自動搜尋出符合條件的所有連絡人清單，並且依照順序排好。此時可以從這份篩選清單選取您要的電話號碼或連絡人，然後打電話給他。

設定 Spb Mobile Shell

在「Spb 選單」控制板，點選【設置】類別，再選取【Spb Mobile Shell】，進入變更相關設定值的畫面。

點選  開始 → 【設定】 → 系統 標籤 → 【Spb Mobile Shell】



1. 時間畫面 標籤：自行變更「時間畫面」控制板顯示方式的選項。
當裝置開啓時顯示時間畫面：若勾選這個選項，那麼每次您的裝置從睡眠模式（或稱待機模式）醒過來時，就會顯示「時間畫面」控制板，方便您立即使用，又不必等待。





2. 進階 標籤：自行變更「Spb 選單」與「目前桌面」控制板顯示方式的進階選項。
3. 在 進階 標籤畫面點選 選單 鈕，可以開啓自行變更 6 個較大功能鈕的設定畫面。



- 1 「Spb 選單」結構樹。
- 2 提供相關功能表。
例如搭配選取{上移}{下移}{編輯}{移除}{新增}或{功能表選項}，可用來管理結構樹的各個項目。

無線通訊管理員

- ✎ 在 Today 畫面點選，啟動【無線通訊管理員】
- ✎ 點選畫面頂端的圖示，待訊息視窗出現，點選「無線通訊管理員」
- ✎ 點選開始 → 【程式集】 → 【無線通訊管理員】

【無線通訊管理員】將協助您統一管理 Pocket PC 的無線通訊相關功能。當您考慮到需要節省電力，或者是當您搭乘飛機，在醫療院所或加油站等禁用無線通訊設備的場所時，都可以使用【無線通訊管理員】輕鬆地進入飛行安全模式，確實關閉 Pocket PC 的無線通訊相關功能。



1. 在 Today 畫面點選，啟動【無線通訊管理員】。



2. 進入【無線通訊管理員】畫面。

① 單獨點選這些按鈕，可開啓或關閉按鈕代表的功能。有 **Off** 字樣者表示此功能目前為關閉狀態。

點選這些按鈕，當圖案顏色變更為橘色時，表示功能已經開啓。若需要關閉這些功能時，只要再點選一次即可。

① 點選 ，變成  時，表示具有資料連線(GPRS)能力。



② 點選這個按鈕，可開啓或關閉飛行安全模式。當圖案顏色變更為橘色  時，表示進入飛行安全模式，相關程式已經全部關閉。

3. 管理無線通訊相關功能。

① 設定管理：長按數秒再放開這些按鈕，可進入相關的設定畫面。



② 飛行安全模式管理：只要行動電話、無線網路、藍牙、GPRS 之中任何一個功能已經開啓，都可以點選這個按鈕快速地全部關掉。

一般來說，當您搭乘飛機，在醫療院所或加油站等禁用無線通訊設備的場所時，請執行【無線通訊管理員】，再點選  鈕，當圖案顏色變更為橘色  時，表示進入飛行安全模式，已經確實關閉 Pocket PC 的無線通訊相關功能。





輸入資料

運用輸入面板

螢幕鍵盤

您可以在行事曆、Word Mobile、Excel Mobile...等這類應用程式，切換到適當的輸入方式自行輸入資料。特別提醒的操作注意事項如下：



1. 點選輸入面板按鈕的▲，從即現式功能表選取一種輸入法。
2. 有時螢幕鍵盤或輸入工具列佔了畫面大部分，點一下輸入面板按鈕的      位置，即可隱藏輸入面板，再點一次又會出現。

3. 英數鍵盤可搭配 **Shift** 鍵，輸入大寫字母或常用符號。
4. 注音輸入：直接點選需要的國語注音，再用滑動捲軸選「候選字區」的字，輸入區將出現您選的字。
5. 輕鬆選用輸入功能區的圖示。
6. 輸入錯誤可用倒退鍵  刪除，或搭配 **功能表** 處理。

手寫板

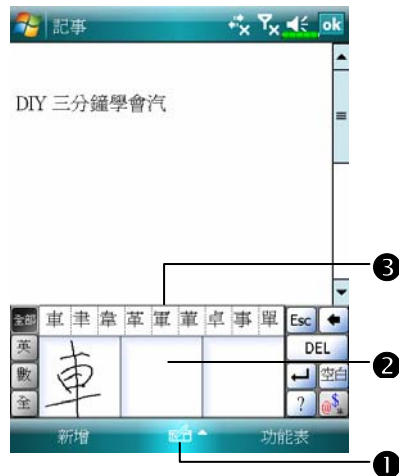

- 1 點輸入面板按鈕,從即現式功能表選{手寫板}。本單元以【記事】畫面為例說明。
- 2 用筆在三個手寫格寫字,系統會把辨識出來的字顯示在上方輸入區。
- 3 若有錯,您可以從「候選字區」重選。

全螢幕手寫

1. 進入【記事】應用程式,點輸入面板按鈕,從即現式功能表選{全螢幕手寫}。本單元以【記事】畫面為例說明。
2. 用筆在螢幕任意位置寫字,系統會把辨識出來的字顯示在上方輸入區。
 - 1 寫完一個字暫停一下,再寫下個字,如此系統較容易辨識。
 - 2 請避免寫在點選後有作用的功能區,例如下圖的相關字或候選字區。



- 1 候選字區
- 2 相關字候選區
- 3 聯想片語

畫圖

畫圖的方法很類似在螢幕上寫字。不同的是您事先選定的項目會影響到操作成果，以及這些成果可以如何編輯。舉例來說，圖可以改變大小，但是字卻不行。

畫一張新圖

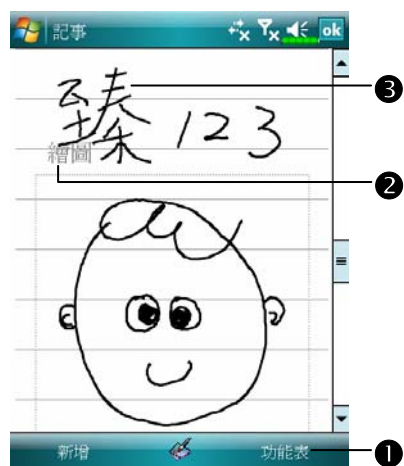

- 1 勾選**功能表**的{繪圖}，上方輸入區會出現水平格線。
- 2 用筆畫圖或寫字，第一筆應橫跨三條水平格線，系統會視為繪圖資料，稍後在周圍將出現虛線繪圖框。接下來畫在繪圖框的任何筆畫，或者碰觸到繪圖框的任何圖形，都將被視為同一張圖。
- 3 此外，若您注意到第一筆不要橫跨三條水平格線，那麼系統將視為手寫字。

▣ 您可能會想變更顯示比例，這樣將更有利於檢視正在畫的圖形。點選**功能表**的{顯示比例}，再選顯示比例即可。

選圖

若您想編輯或變更圖形的格式，首先必須先選到這個圖。

✿用筆點選並按住這個圖，當選擇控點出現時，請提起筆。若想連選多個圖形，請取消{繪圖}功能，然後在繪圖框內用拖曳的方法把要選的圖全部包在裡面。

選到的圖形可以進行剪下、複製與貼上等處理，請用筆點選並按住選到的圖形，當即現式功能表出現時，再選編輯命令。其實此時您還可以點選畫面底部的功能表鈕，再選編輯命令，也具有一樣的作用。若想改變圖形大小，請取消功能表的{繪圖}，然後拖曳任何一個黑色選擇控點。

錄音

只要是可以在螢幕上寫字或畫圖的程式，都可以用錄音方式錄下，有助於快速捕捉靈感、提醒要點與電話號碼。【行事曆】【工作】【連絡人】等程式提供附註標籤，可讓您錄下內容，參考「錄音格式規定」單元。

而【記事】程式很特別，允許您單獨建立錄音檔，也可以在目前記事涵括一段錄音內容。請注意，若您想在記事涵括一段錄音內容，首先應先開啓記事檔。【訊息中心】程式則允許您把錄音內容放進電子郵件。

錄一段聲音



- ① 表示嵌入錄音內容，點選會播放。
 - ② 點這裡開始錄音。
 - ③ 錄音工具列。
 - ④ 從功能表點選{檢視錄音工具列}。
- 若要播放，請點播放鈕▶，或直接點選🔊，可播嵌入圖示代表的錄音內容。而點選記事檔清單的錄音檔，則可播其內容。

語音命令

系統會將 Pocket PC 側面的按鍵設為執行「語音命令」的預設值，只要按此「語音命令鍵」，便可執行【語音命令】。若想查詢詳細用法，請參考「語音命令」單元。

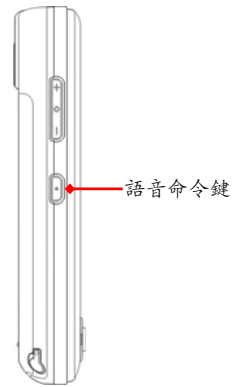

3 衛星定位導航 /

導航裝置安裝

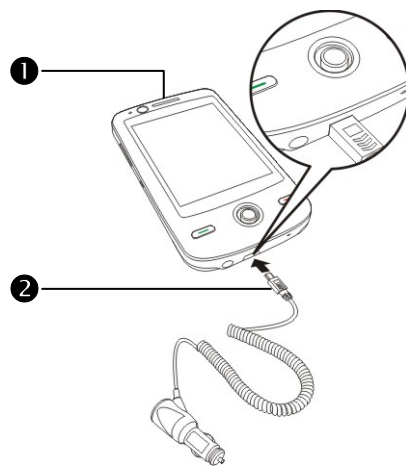

❶ Pocket PC。

❷ 汽車專用充電器（選購品）。Pocket PC 電力不足時，可以利用汽車點煙器車充座補充電力，另外一端插頭插到 Pocket PC 底部的插槽。

請注意：GPS 訊號接收器內建於 Pocket PC，當汽車擋風玻璃貼有金屬材質隔熱紙，或是有物品遮蔽 Pocket PC 時，將影響到 GPS 接收效果。

GPS 車用導航注意事項

開始使用本系統即視為同意此聲明事項

1. 在車輛使用本產品裝置時，請搭配車架使用，把裝置牢固地安置在手機座。但是請參考下列示意圖，千萬不要安裝在標示的禁止區域。

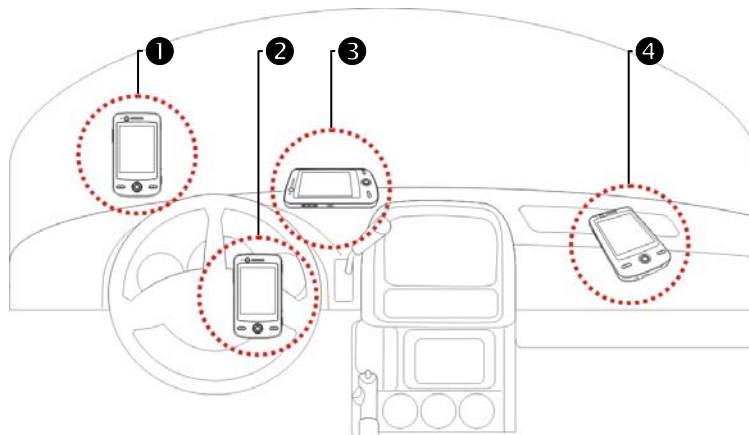

- ❶ 不要放置在會擋住駕駛人視線的地方
- ❷ 不要放置在安全氣囊上
- ❸ 不要放置在無法牢固安置的地方
- ❹ 不要放置在安全氣囊會爆開處

2. 請在駕駛之前預先設定導航目的地，駕車時不得操作本系統。
3. 請謹慎使用本系統。若是因為使用本系統時的疏忽，而造成任何損害，駕駛人應負安全行車責任。
4. GPS 定位，受天候及使用地點（高樓/隧道/地下道/樹林/橋樑）所影響，且大部份 GPS 均無法於室內使用，GPS 訊號無法穿透建築物及含金屬成份的汽車遮陽板或隔熱紙。請將 GPS 安裝於視野良好之室外，一般建議為汽車前座擋風玻璃下，而且前擋風玻璃無隔熱紙情況下。
5. 全球定位系統是由美國國防部建立與操作，該部門也負責系統的準確度及維護。只要進行任何變更，都可能影響 GPS 系統的準確度和功能。
6. 無線通訊產品（例如行動電話、雷達偵測裝置）都會干擾衛星訊號，而造成訊號接收的不穩定。
7. GPS 之定位結果僅供駕駛參考，不應影響實際之駕駛行為。
8. 本系統所提供的電子地圖資料，僅提供一般性查閱參考，無法提供高精確度使用，使用者須依照實際狀況決定實際位置。
9. 導航系統規劃的路徑、語音提示及路口資訊，是依據電子地圖資料庫以最佳路徑演算的建議結果，僅供駕駛人參考，駕駛人必須依照實際道路狀況決定行進路程。
10. 不使用時，請勿將本產品裝置留在車內，若是直接曝曬陽光，電池過熱會造成本裝置的損壞，也會造成對車輛的危險。

衛星快速定位

點選  開始 → 【程式集】 → 【GPS】 → 【衛星快速定位】

您可以連線到本公司伺服器，快速下載衛星資訊，加速衛星定位的速度。請注意，您的 Pocket PC 只需要進入下列任意一種連線狀態，就可以下載最新的衛星定位資訊。若是同時有超過一種以上的連線，系統會自動選用最有利於用戶的方式，優先順序如下：

1. 利用同步連線方式，Pocket PC 與個人電腦連線，同時您的個人電腦具有 Internet 連線功能。
2. 無線網路連線。
3. GPRS 連線。漫遊連線模式將無法支援衛星定位資訊的自動更新功能，如果需要更新，可以改用手動更新方法。



☛ 系統將依據您設定的時間進行自動更新。

① 是否要啟動自動更新功能。

② 設定哪一天更新。

③ 設定時間。

④ 衛星定位資訊的有效期限，過期時，系統會通知您，請參考後續的 Today 畫面相關說明。



資料有效期限至：

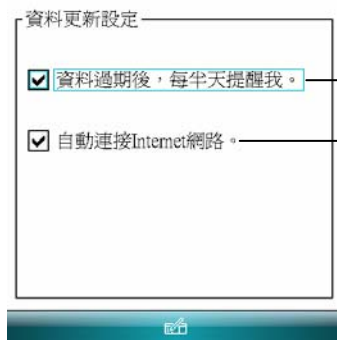

☛ 可以使用**連線下載**鈕，以手動方法更新衛星定位資料。左圖是利用同步連線的方式，把 Pocket PC 與具有 Internet 連線功能的個人電腦連線起來。

☛ 請在【衛星快速定位】主畫面點選**設定**鈕進入左圖畫面。

① 系統會貼心地提醒您衛星資料已經過期。

② 預設值為勾選，這是為了更新的方便性而設計。

由於 Internet 自動連線會產生您本身的 GPRS 付費要求，所以請自行考量是否要啓動本功能。

如果您的 Pocket PC 進入下列連線狀態，而且同時設定自動更新選項與自動連接 Internet 網路，系統將會定時自動下載最新的衛星定位資訊。

1. 利用同步連線方式，Pocket PC 與個人電腦連線，同時您的個人電腦具有 Internet 連線功能。
2. 無線網路連線。
3. GPRS 連線。



◀ 當衛星定位資訊過期時，畫面頂端會顯示相關訊息通知您。

❶ 本圖示提醒您衛星定位資訊已經過期。

❷ 點選左下方的通知鈕，可開啓訊息視窗。

❸ 點這裡關閉視窗。

衛星定位地標簡訊

點選  開始 → 【程式集】 → 【GPS】 → 【地標簡訊】

您可以利用 Pocket PC 的衛星定位功能，把搭配本程式自動搜尋到的位置，加上需要的訊息，一起傳送給親友。在預防綁架、災害報知、緊急求救，或是協助尋人方面都可能成爲您的好幫手。另外，我們模擬多種情況提供預設的罐頭簡訊，讓您發送簡訊時更簡便。

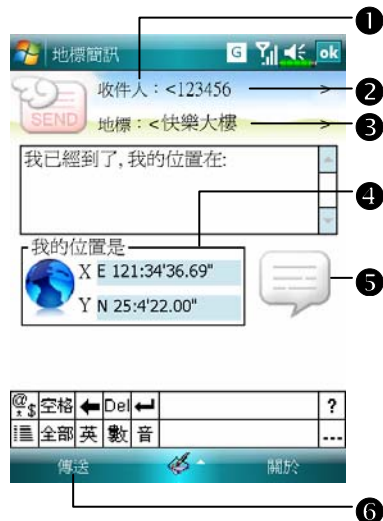

1. 儘量在收訊品質良好的地點執行本程式。

① 點這裡可以開啓【連絡人】畫面，請事先建立，就可以直接選取。

② 可在輸入區直接輸入行動電話號碼。若收件者不只一人，請用分號“；”隔開。



③ 可在輸入區直接輸入要報知的訊息，例如地標、地物、街道名稱。

④ 自動搜尋衛星定位的座標資訊。

⑤ 點這裡可以選取、新增、編輯，或刪除常用訊息。

⑥ 點這裡可以傳送簡訊，報知您的所在位置等資訊。



2. 在主畫面選取, 進入如左圖畫面後, 點選任意一項訊息, 再點確定鈕即可選取。

此外, 在左圖的任意位置點選並按住, 再搭配即現式功能表可以新增、編輯, 或刪除常用訊息。



3. 您的簡訊收件人所收到的內容類似左圖畫面, 實際情形將依照收件人持有的裝置規定而異。

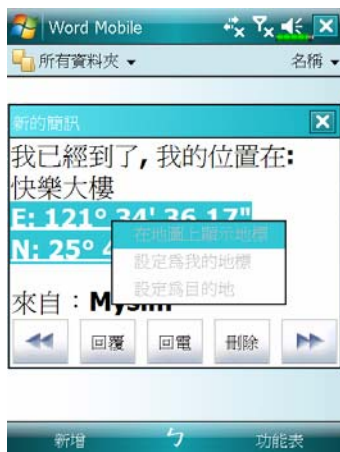

4. 在座標字串上點選並按住不放, 再透過即現式功能表, 即可搭配導航系統功能使用。

GPS 瀏覽器

點選  開始 → 【程式集】 → 【GPS】 → 【GPS 瀏覽器】

可以利用 Pocket PC 自動搜尋您所在的衛星定位等座標資訊，以及檢測衛星定位功能是否正常運作。



1. 儘量在收訊品質良好的地點執行本程式。

① 格林威治標準時間：當搜尋到衛星，而且可以從衛星取得格林威治時間後，即顯示時間。
點選此區可設定成系統時間。

② 報知衛星定位資訊。

③ 點選可切換為英規或美規單位。

④ 切換到衛星檢視模式。

2. 點選 **衛星** 鈕切換到如左圖的衛星檢視模式。

① 紅：表示已經偵測到這顆衛星。
藍：表示已經偵測到實際的衛星信號。

綠：表示這顆衛星定位完成。

② 衛星強度：數字越大訊號越強。

③ 衛星編號：這一排數字對應上方地球圖案上的編號。

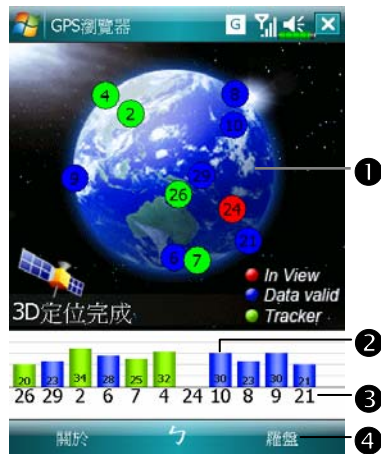

④ 切換到羅盤檢視模式。





4 使用行動電話

Pocket PC 的行動電話功能可供您處理下列事項：



- ✿ 3.5G 視訊通話。
- ✿ 撥出電話、接聽電話。
- ✿ 「連絡人」、「電話記錄」或「快速撥號」協助您：快速撥出電話、不需輸入電話號碼就能聽取語音信箱。
- ✿ 檢查「電話記錄」查看誰曾來電、您曾去電給誰、加入新電話號碼到【連絡人】，以及存取正在通話時寫下的記事內容。
- ✿ 通話時，也可以相當容易寫下記事內容。
- ✿ 傳送簡訊訊息。
- ✿ 自訂電話鈴聲。

若想切換到電話功能，可以直接按 Pocket PC 下方的  按鍵，或者點選  開始 → 【電話】。

請謹慎注意！

- 請駕駛者注意，車輛行駛中勿使用本產品，以免分神，影響行車安全。
- 請確定您的 Pocket PC 已安裝好 SIM 卡，並且行動電話已開機，才能使用本單元說明的各項功能。
- 當您搭乘飛機，在醫療院所或加油站等禁用無線通訊設備的場所時，請執行【無線通訊管理員】，再點選  鈕，當圖案顏色變更爲橘色  時，表示進入飛行安全模式，已經確實關閉 Pocket PC 的無線通訊相關功能。請注意！如果按  電源鍵，將只有關閉螢幕。
- 行動電話功能倚賴 Pocket PC 主電池的電力供應，請維持主電池電力，以確保通話品質與正常運作。

安裝與移除 SIM 卡

1. 安裝 SIM 卡之前請注意，執行【無線通訊管理員】，再點選 鈕，當圖案顏色變更為橘色 時，表示已經確實關閉 Pocket PC 的無線通訊相關功能。
2. 按 Pocket PC 的**電源鍵**關閉螢幕。
3. 安裝 SIM 卡
翻到 Pocket PC 背後，取下背蓋。請注意 SIM 卡斜角方向，把 SIM 卡插入卡槽。

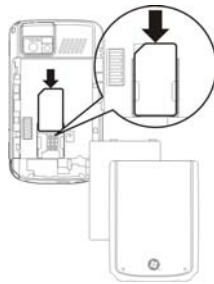

4. 安裝主電池

把電池放進 Pocket PC 背後的電池槽，請注意金屬接觸點位置必須對正電池槽，聽到「卡」聲表示已經安裝完成，最後記得裝回背蓋。

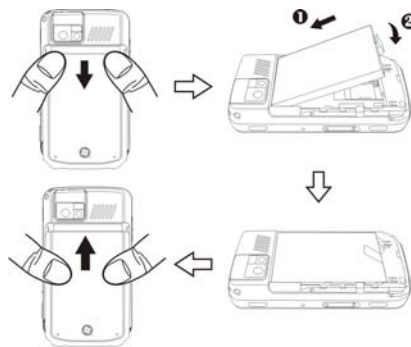



使用行動電話

⚠ 特別注意！

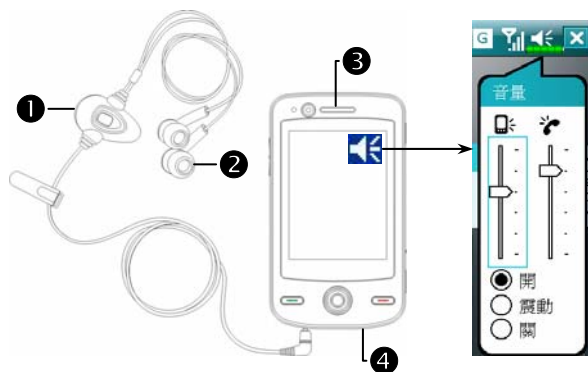
- 爲了保護使用者的聽力，請勿長時間配戴耳機，與使用過高的音量。
- 請避免在駕駛交通工具，或者是在其他需要快速反應的情況下配戴耳機。













① 麥克風 ② 耳機 ③ 行動電話聽筒 ④ 行動電話話筒 (Pocket PC 底部)

搭配方式	操作	接聽或掛斷	調整耳機音量
選擇手持 Pocket PC 通話	行動電話聽筒部位靠近耳朵，行動電話話筒部位靠近嘴巴。	可以按 Pocket PC 下方的按鈕接聽  或掛斷  。	通話中，可以用手按 Pocket PC 側面的調整鍵試聽耳機音量。
選擇插上外接耳機麥克風組使用	耳機部分放在耳內，麥克風部分對準嘴巴。	可以使用線控功能，按耳機麥克風組上的按鈕接聽或掛斷。當有來電時，按住按鈕不放可以拒接（藍牙耳機不支援此功能）。	--

調整電話音量



點頂端的，在調整所有程式的聲音功能，在調整電話方面的音量。

1. 未在通話時，若用手按 Pocket PC 側面的音量調整鍵，或用筆點選畫面頂端的喇叭圖示，再選，可以調整來電鈴聲音量。
2. 正在通話時，若按 Pocket PC 側面的音量調整鍵，或點頂端的，再選，可以調整通話時從聽筒聽到的音量，而且只能在通話時調整。
3. 震動模式：頂端的喇叭圖示會變更為。
4. 靜音模式：頂端的喇叭圖示會變更為。

調整適當音量的聲明：



1. Pocket PC 搭配耳機通話時，按照個人實際需要設定音量。
2. Pocket PC 不搭配耳機，且不貼進耳朵通話時，類似免持聽筒操作，建議設定上面二格音量。
3. 直接手持 Pocket PC 靠近耳朵通話時，建議設定下面四格音量。儘量不要用上面二格，因為音量較大，恐影響聽力。

免持聽筒功能：

1. 開啓：正在通話時，點選畫面上的喇叭開啓鈕。
2. 關閉：正在通話時，點選畫面上的喇叭關閉鈕。

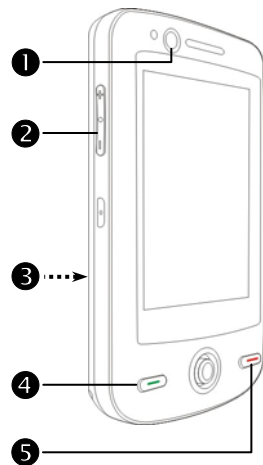

行動電話開關機與通話



- ❶ 視訊通話用相機鏡頭
- ❷ 調整耳機音量
- ❸ 機身背面：電池下方為 SIM 卡位置
- ❹  撥號鍵
- ❺  掛斷鍵





1. 行動電話開機

- ❶ 在 Today 畫面點選 ，啓動【無線通訊管理員】。
- ❷ 或者點畫面頂端的  圖示，待訊息視窗出現，點「無線通訊管理員」。



- ③ 點選  開啓電話功能。
- ④ 輸入 PIN 碼，等候完成開機程序。
- ⑤  會變成 。
 圖示會變成 。

2. 撥出電話：按 Pocket PC 的撥號鍵 ，進入電話畫面，用筆點選電話號碼，再點選 通話 鈕。

3. 接聽電話：按左下角接聽鍵 。

4. 掛斷電話：按右下角掛斷鍵 。

5. 行動電話關機

① 在 Today 畫面點選 ，啓動【無線通訊管理員】。

② 點選  關閉電話功能。

視訊通話







如果雙方同時都想要享用即時影音的視訊通話功能，與您通話的對方的電話話機與服務系統也必須具備視訊通話的功能。您準備好了嗎？使用視訊通話時，記得微笑並說聲：「哈囉！」



1. 先選取您的連絡人，然後再點選 **視訊通話** 鈕。
2. 通話完畢，想掛斷時，只要點選視訊通話主畫面的  即可。當然囉，可別忘了說聲再見哦！



3. 視訊通話主畫面。
 - ① 通話狀態。
 - ② 通話對方的視訊顯示視窗。
 - ③ 自己這一方的視訊顯示視窗。
 - ④ 連絡人的名字或電話號碼。
 - ⑤ 視訊通話工具列。
 - ⑥ 提供相關功能表。
 - ⑦ 可返回一般語音通話用的鍵盤畫面。

圖示	工具列代表意義
	接受或隱藏對方的視訊資料。
	使用前方相機鏡頭，或使用後方相機鏡頭。
	調整自己這一方視訊視窗的亮度。
	靜音，或開啓聲音。
	切換二個視訊視窗顯示方式，共有四種可供選擇。
	掛斷電話。

 **請注意！**

- 如果視訊通話撥號不成功，可以選擇轉換為一般語音通話。
- **G E 3G H** 等，與連線相關的圖示，將依據您申租的方式、電信公司及其網路佈線的情形、有效的系統涵蓋範圍來顯示。若需要變更申租方式，請洽詢電信公司。

實用工具列



❶ 智慧撥號：只要輸入您記得的部分，系統會採取模糊比對方式，把符合的連絡人名單列在左圖畫面的❷區讓您確認。

請參考畫面顯示的鍵盤，可輸入的資料包括電話號碼、英文，而中文部分可用注音符號輸入。

❷ 點選連絡人，即可快速查看內容。

❸ 提供相關功能表。

例如選取{選項}，可變更行動電話設定，如來電鈴聲、震動模式，設定 PIN 碼...等。選取{傳送簡訊}，可以傳送簡訊給連絡人。

❹ 隱藏鍵盤鈕：點選可放大連絡人顯示區，方便選用。再點選鍵盤鈕即可還原。

❺ 喇叭開啓鈕：正在通話時，點選可開啓免持聽筒功能。

❻ 鍵盤鈕：點選可返回數字鍵盤。



下表陳列的是您可能會在畫面頂端的導覽列看到的圖示。

行動電話 信號指示圖	代表意義
	SIM 卡未安裝。
	行動電話尚未開機。若想開機，可點此圖示。
	網路正在搜尋。
	行動電話已開機，但收不到訊號。若想關機，可點此圖示。
	行動電話已開機，收訊正常。若想關機，可點此圖示。
	仍在通話中，若想從其他程式快速切回，請點此圖示。
	設定為來電轉接狀態。
	通話保留。
	來電未接。
	漫遊模式。

搭配連絡人資料撥號

使用已經輸入到【連絡人】的電話號碼，可快速撥號。



1. 在連絡人清單中，點選並按住某位連絡人，可顯示即現式功能表。
2. 從即現式功能表點選{撥到行動電話}或{撥到公司電話}等。
3. 若是在連絡人清單中，點一下某位連絡人資料列的任意位置，可顯示連絡人細節。

電話記錄

在行動電話主畫面點「通話記錄」鈕，進入下圖畫面。



- 1 點選「功能表」→{篩選}，可分類排列。若想用搜尋法找，請選{依通話者搜尋}，再依畫面指示操作。
- 2 點此圖示會立即重撥這個號碼。
- 3 點選並按住中間電話號碼區，可依需求從即現式功能表點選，例如選{撥號}是重撥這個號碼，選{儲存至連絡人}是把這個號碼加入電話簿。
- 4 點選「功能表」→{刪除所有通話}可清掉來電記錄。選{通話計時器}可查看來電通數、通話時間，與管理來電記錄，如左圖。

電話環境設定

點選**功能表**→{選項}→**電話** **服務** **網路** ... 等標籤，可變更相關服務設定。請注意，這裡能變更的設定值，將根據您選的電話公司所提供的服務而各有不同。

點選**功能表**→{選項}→**電話**標籤



- ① 您可在此自訂鈴聲、震動，或是設定為不響。
- ② 若想使用自訂的鈴聲檔，請在桌上型電腦使用同步程式，把 .wav 鈴聲檔複製到 Pocket PC 的 /Windows/Rings 資料夾，即可從「來電鈴聲」清單選取。或是使用【新增鈴聲】加入。
- ③ 設定撥號時的按鍵響音。

點選功能表 → {選項} → 增值軟體 標籤



- 確認已經勾選「 簡訊放大鏡」。收到簡訊時，若您未即時查看，數秒後，Today 畫面右上方會顯示一個大信封圖示，點選後可查閱新收到的簡訊內容。

行動電話應用程式

請謹慎注意！

請確定您的 Pocket PC 已安裝好 SIM 卡，並且行動電話已開機，才能使用「行動電話群組」單元說明的各項功能。

SIM 卡管理員

若您的 Pocket PC 不含本功能，表示不支援，可以直接略過本單元。

點選  開始 → 【程式集】 → 【行動電話】 → 【SIM 卡管理員】

標準螢幕顯示

【SIM 卡管理員】可用來管理 SIM 卡電話簿，複製電話簿的資料。

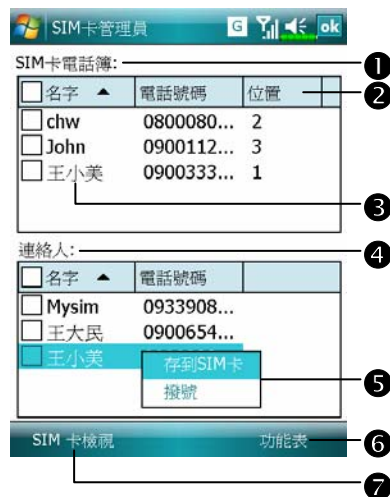

- 1 SIM 卡電話簿。
- 2 「名字」或「位置」：點這些欄位的標題，出現▲▼時，可以重新排序。
- 3 點選並按住某筆電話簿資料，可以複製到「連絡人」。
- 4 連絡人：此處優先顯示連絡人的行動電話號碼；如果沒有，就顯示公司電話。
- 5 點選並按住某位連絡人，可以把這個連絡人複製到「SIM 卡電話簿」。

下列為標準螢幕、全螢幕顯示時共同的功能：

- ⑥ **功能表**鈕：提供相關功能表。
- 簡訊管理：進入簡訊管理畫面。
- 新增 SIM 卡連絡人：新增一筆電話簿資料到 SIM 卡。
- 重新整理：若更新過【連絡人】，可以重新顯示連絡人與 SIM 卡資料。
- ⑦ **SIM 卡檢視**鈕：提供標準檢視、SIM 卡檢視、連絡人檢視三種切換模式。

全螢幕顯示

切換成全螢幕顯示時，將如下圖以全螢幕顯示 SIM 卡電話簿或連絡人，使電話簿內容一目了然，方便您做更精確的管理。

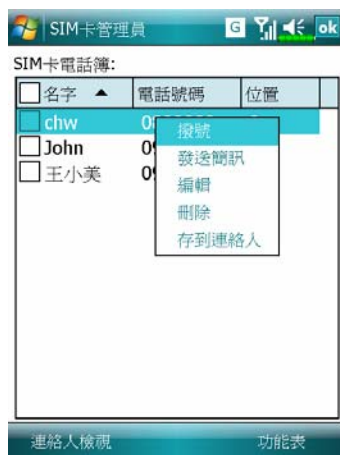

1. 點選並按住某筆電話簿資料，再從清單點選{撥號}，即可打電話給這個人。
2. 從清單選擇{發送簡訊}，可以進入簡訊傳送準備畫面。
3. 點選並按住需要複製的電話簿資料，再從清單選擇{存到連絡人}可以複製到「連絡人」。

複製電話簿資料

標準螢幕、全螢幕顯示時共同本單元說明的功能。在 SIM 卡與連絡人之間複製電話簿資料，分別有「只選一個、複選多個、全選」的方法，方便您管理電話簿內容。

■ 全選



■ 只選一個



■ 複選多個



- 1 點選標題區的 ，變成 是全選。
- 2 點選某一筆電話簿資料前面的 ，變成 是單獨選定這一筆。
- 3 也可以連續點選多筆電話簿資料。
- 4 在「SIM 卡電話簿」區域，點選並按住已經選定的電話簿資料，可以搭配選擇複製到「連絡人」功能。
- 5 在「連絡人」區域，點選並按住已經選定的電話簿資料，可以搭配選擇複製到「SIM 卡電話簿」。

簡訊管理

點選**功能表**鈕→{簡訊管理}，進入簡訊管理畫面，可查閱 SIM 卡原有的簡訊內容。



- ① 連點二下「位置」欄的數字，查看相對應的簡訊具體內容。
- ② 點一下想要刪除的簡訊，變成反白顯示時，點選**刪除簡訊**鈕，即可從 SIM 卡刪除這則簡訊。
- ③ 返回【SIM 卡管理員】主畫面。

SIM 加值服務

點選**開始**→【程式集】→【SimTkUI】(SIM 加值服務)





☞ 本畫面僅供參考，實際依您使用的電信公司提供服務項目為準。

- ① 點選任意服務項目。
- ② **選取**鈕：執行服務項目。其餘請依照畫面或語音指示操作。



簡訊傳送

點選  開始 → 【程式集】 → 【行動電話】 → 【簡訊傳送】

點選  開始 → 【訊息中心】 → 簡訊 → 功能表 → {新增} → {文字簡訊}

按 Pocket PC 的  按鍵，進入【電話】，點選功能表 → {傳送簡訊}

進入【訊息中心】的簡訊傳送準備畫面。

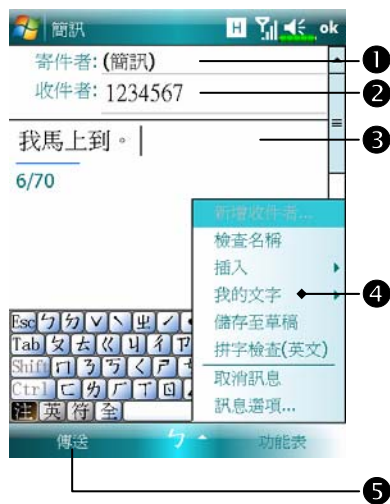

- ① 顯示「簡訊」表示傳的是簡訊 SMS。
- ② 輸入收件人的行動電話號碼。
- ③ 輸入您要傳送的訊息。
- ④ 功能表提供簡訊編輯功能，可從 {我的文字} 清單點選常用訊息。
- ⑤ 點選這裡寄出簡訊。

快速撥號

點選  開始 → 【程式集】 → 【行動電話】 → 【快速撥號】

快速鍵切換

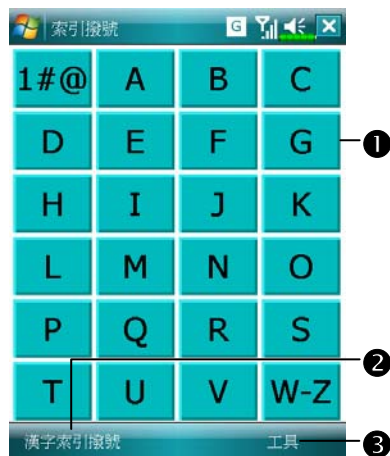

- ① 依照系統提供功能點選方格。
- ② 點選這裡可以循環切換為常用撥號→索引撥號→漢字索引撥號。
- ③ **工具**鈕：提供相關功能表。例如選取{設定}，可選擇優先打開介面為：常用撥號、索引撥號或漢字索引撥號。選取{開啓/關閉聲音}，可設定點選螢幕是否要發出聲音。

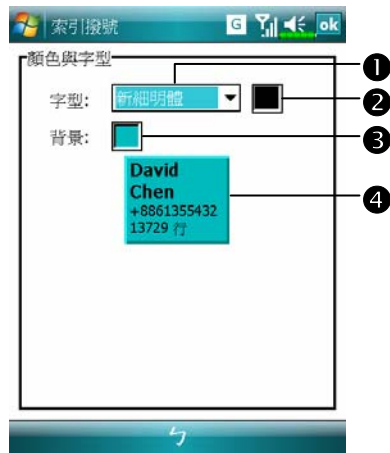

- ④ 點選**工具**鈕→{顏色與字型}，進入左圖設定畫面。可以依照個人喜好設定呈現的文字字型、顏色，以及按鈕背景色。

- ① 文字字型
- ② 文字顏色
- ③ 按鈕背景色
- ④ 預覽區

常用撥號表

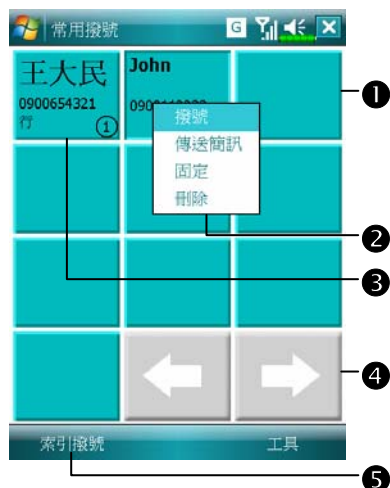

☰ 常用撥號表

- ① 點選撥出電話記錄表的任意一格，可以快速撥號。
- ② 點選並按住，出現即現式功能表時，可執行適合命令。
- ③ 按照撥出次數，從多排到少。左上角是次數最多，右下角是次數最少。
- ④ ：點選可以翻頁查看。
- ⑤ 點選這裡，切換到如左圖的常用撥號表。

索引撥號表

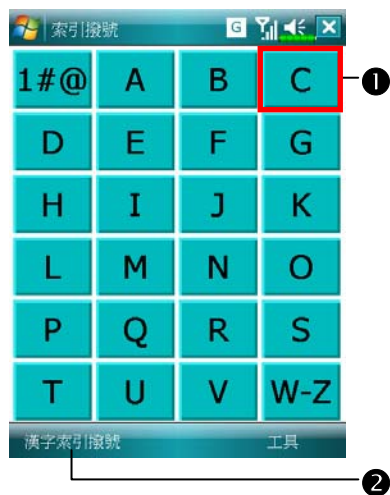

☰ 索引撥號表：英文通訊錄

- ① 點選英文字母後，實際顯示內容將呈現您在【連絡人】建立的資料。若您未曾在【連絡人】建立任何資料，畫面會是空白。
- ② 點選這裡，切換到如左圖的索引撥號表。

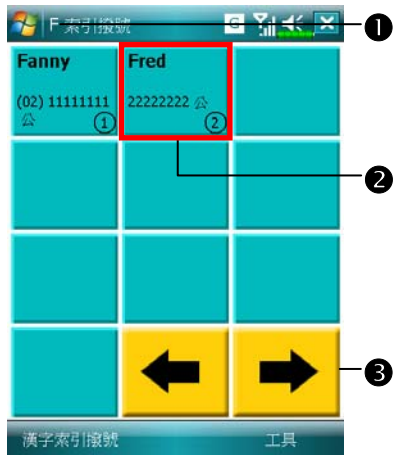

① 左圖畫面頂端的標題顯示“F”，表示本頁顯示的全部都是“F”開頭的通訊錄資料。英文通訊錄資料是按照英文「名字」(First Name) 的開頭字母排列。

② 點選任意一格，可以快速撥號。

③ ◀ ▶：點選可以翻頁查看。

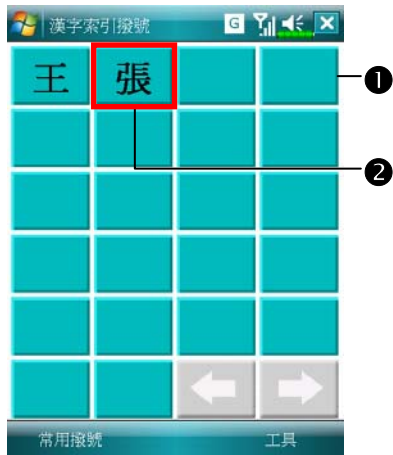

☛ 漢字索引撥號表：中文通訊錄

① 中文是按照姓氏筆畫多寡排列，左上角是筆畫最少，右下角是筆畫最多。

② 點選任意一格，顯示這個姓氏開頭的全部中文通訊錄資料。類似左下圖。

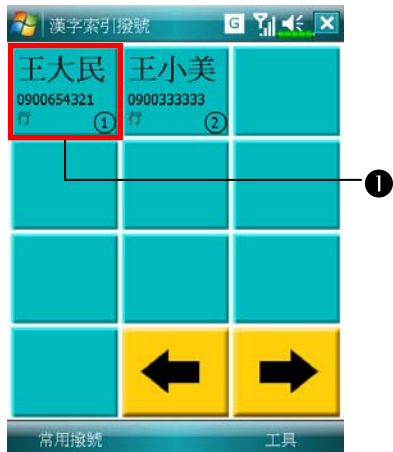

☛ 左圖是在漢字索引撥號表點選任意中文姓氏後，看到的通訊錄。實際內容將呈現您在【連絡人】建立的資料。

① 點選任意一格，可以快速撥號。

5 個人化設定

您可以依照個人喜好調整 Pocket PC 的設定值，以及安裝其他程式。

調整設定值

依序點選  開始 → 設定 → 然後選擇位於畫面底部的 **個人** 或 **系統** 標籤，而下列程式可供您根據個人工作方式來調整設定值。

- ⚙️ **【時鐘與鬧鐘】** 變更時間或設定鬧鐘。
- ⚙️ **【功能表】** 個人化  功能表展現程式，以及決定是否要從 **新增** 鈕啟動即現式功能表。
- ⚙️ **【我的資訊】** 輸入屬於您的連絡資訊。
- ⚙️ **【鎖定】** 限制別人存取您的資料。
- ⚙️ **【電源】** 延長電池使用時間。
- ⚙️ **【Today】** 個人化「Today 畫面」顯示的外觀與資訊。

提醒或警示

舉例來說，若您已經在 **【行事曆】** 預設了約會排程，在 **【工作】** 列了限期完成的工作，或者在 **【時鐘與鬧鐘】** 設定了鬧鐘，那麼 Pocket PC 將以下列各種方法提醒您：

- ⚙️ 畫面展現訊息框
- ⚙️ 播放您指定的聲音
- ⚙️ 閃爍
- ⚙️ 震動

若想選擇提醒類型與聲音，請依序點選  開始 → **【設定】** → **個人** 標籤 → **【聲音及通知】**，您在此設定的選項將適用於 Pocket PC 全部程式。

電源喜好設定

點選  開始 → 【設定】 →  系統標籤 → 【電源】

可以查看電力使用情形，或者做有關電源管理的設定。



- 1 電量圖示。
- 2 勾選時，若不小心按到 Pocket PC 機身上的硬體按鍵，Pocket PC 將不會離開睡眠狀態。這樣可以預防因不小心按到，又沒有及時發現，而造成不必要的耗電情形。
- 3 勾選時，會顯示畫面右上方的電量圖示。
- 4  標籤：可以設定待機一段時間後，自動關閉裝置的功能。

背光照明

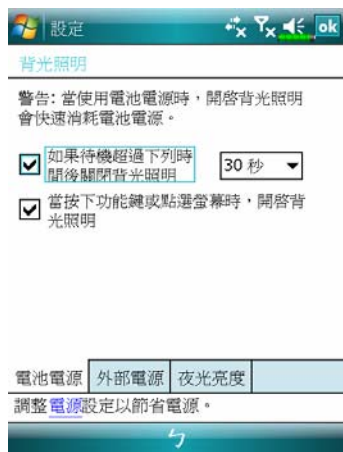

點選  開始 → 【設定】 → 系統
標籤 → 【背光照明】

1. **電池電源** 或 **外部電源** 標籤：可以開啓或關閉背光照明功能。
2. **夜光亮度** 標籤：可以調整背光亮
度。

麥克風

使用情境	【麥克風】	原因
【語音命令】* 聲控功能	音量調小較適宜，最好自行試出最適當的音量設定值，有助提高系統辨識率。	音量調太大時，會連同周圍雜音一起收音。
演講會錄音	音量調大較適宜。	離演講者越遠收音越差。

▣ * 適用於內含【語音命令】的版本。



麥克風

錄音麥克風音量





點選 開始 → 【設定】 → 系統
標籤 → 【麥克風】

1. 滑桿刻度：可調整錄音功能的麥克風音量大小。
2. 預設值鈕：回復為系統預設值。









▣ 本功能、規格描述與插圖僅供參考，實際以選購產品顯示為依據。

調整音量

用手按 Pocket PC 側面的音量調整鍵，或用筆點選畫面頂端的喇叭圖示，在調整所有程式的聲音功能，在調整來電鈴聲的音量。



1. 調整音量大小：「開」狀態下，用筆點住滑動軸上下移動調大小聲。也可以直接用手撥動 Pocket PC 側面的或。
2. 震動模式：「震動」狀態下，各種程式的聲音功能將改用震動模式提醒，包含來電鈴聲。頂端的喇叭圖示會變更為。
3. 靜音模式：「關」狀態下，各種程式的聲音功能將關閉，包含來電鈴聲。頂端的喇叭圖示會變更為。

記憶體最佳化

點選  開始 → 【程式集】 → 【工具程式】 → 【記憶體最佳化】

【記憶體最佳化】可以協助您把 Pocket PC 的記憶體運用做最佳化處理。



1. 勾選重新自動啟動項目，再選取啟動時間。

Pocket PC 會在您指定的時間重新自動啟動。

2. 選取最少記憶體。

當 Pocket PC 的記憶體低於您指定的設定值時，就會重新啟動。

情境模式

點選  開始 → 【程式集】 → 【行動電話】 → 【情境模式】



- ① 設定各種環境適用的模式。
- ② **詳細設定** 鈕：設定此模式的音量、夜光亮度等相關項目。

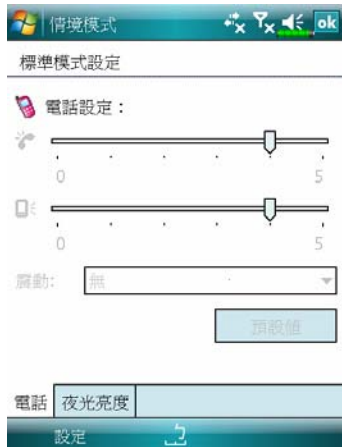

- ③ 點選 **詳細設定** 鈕，進入左圖畫面。再點選 **設定** 鈕，開始設定此模式的音量、夜光亮度等相關項目。

快捷列

點選  開始 → 【設定】 → 個人 標籤 → 【Today】
→ 項目 標籤 → 快捷列

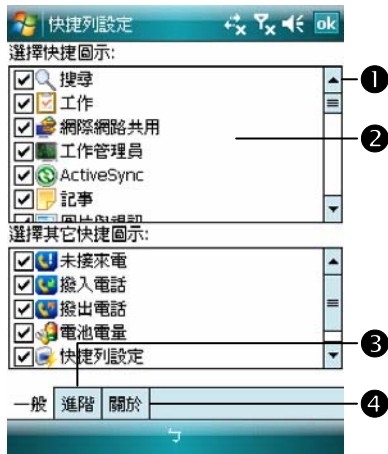

① 項目 標籤：進入含有快捷列選項的 Today 設定畫面。

② 確定已經勾選「 快捷列」。有勾選時，Today 畫面才會顯示快捷列。

③ 選項 鈕：點一下「 快捷列」成為反白顯示後，可點選 選項 鈕，進入選擇快捷圖示的設定畫面。

④ 點選 上移 鈕或 下移 鈕，可以調整這些項目在 Today 畫面顯示順序。

☛ 點選左上圖畫面的 選項 鈕，進入左圖畫面。

① 可用捲軸翻頁查看。

② 在 一般 標籤畫面，程式名稱勾選為 時，表示要顯示在 Today 畫面。再點一下 ，恢復為 可以取消，不顯示在 Today 畫面。

③ 進階 標籤：進入有關快捷圖示的進階設定畫面。

④ 關於 標籤：「快捷列」相關資訊。

☑ 最多可以選擇 27 個圖示。其他畫面沒顯示的項目，就表示是系統不支援的。



☛ 點選進階標籤，進入左圖畫面。

- ① 設定是否要用大圖顯示。
- ② 點選功能按鈕，從清單選快捷列顯示的行數。
- ③ 在④區點選一個項目，再搭配此區的箭頭功能，可以調整這些項目在 Today 畫面的顯示順序。
- ④ 您在一般標籤畫面勾選的程式所代表的圖示會顯示在此區。

☛ Today 畫面說明

- ① 點選此圖示快速連結到「快捷列」設定畫面。
- ② 您在快捷列畫面設定的結果，點選圖示即可快速連結此程式。

尋找檔案或資訊

「搜尋」功能可助您快速找到您要的資訊。

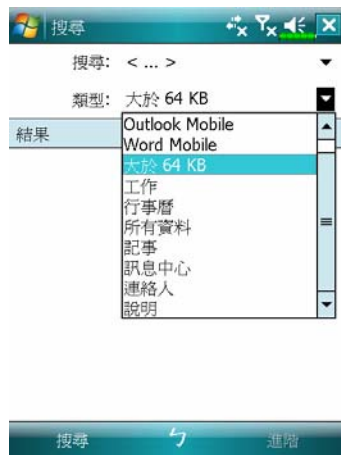

1. 請依序點選  開始 → 【程式集】 → 【搜尋】，接著輸入您要找的文字，選擇資料類型，然後點選 **搜尋** 鈕開始搜尋。
2. 若想快速找到所佔空間較大的資訊，請選擇 {大於 64 KB} 類型。

其實也可以使用【檔案總管】來尋找檔案，以及把這些檔案以有組織的方式擺進資料夾。點選  開始 → 【程式集】 → 【檔案總管】即可。



- ① 點這裡可變更資料夾。
- ② 選擇清單顯示的排列順序。
- ③ 點下資料夾名稱可開啓。
- ④ 點選 **功能表** → {新增資料夾}，可以加入一個新的資料夾。

▣ 若想用【檔案總管】搬移檔案，請用筆點選並按住要移動的項目，然後依照需要從即現式功能表點選 {剪下} 或 {複製}，切換到適當目錄後再點選 {貼上}。

導覽列與命令列

「導覽列」位於畫面頂端，這裡顯示的訊息包括正在執行的程式名稱、目前的時間，點選「導覽列」上的  開始功能表還能切換到其他程式，另外還有關閉操作畫面的功能鍵。

「命令列」位於畫面底部，這裡提供的是目前程式可以執行的工作。此外還包括功能表名稱、按鈕與輸入面板按鈕。若想在目前程式建立新項目，請點選 **新增** 鈕。若想查看用圖示代表的按鈕功能，請用筆點選並按住該按鈕，畫面會出現即現式說明視窗。只要把筆拖曳到旁邊空白處，就不會真的執行這個按鈕的功能。

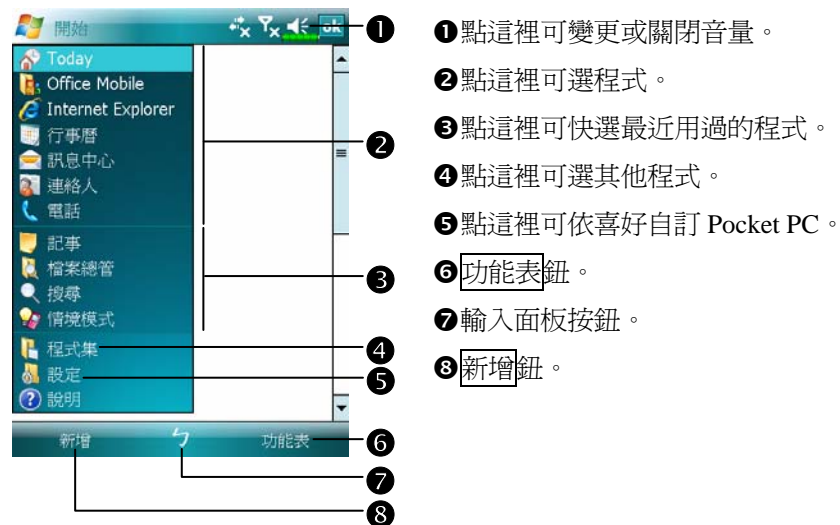

即現式功能表

透過即現式功能表，可以快速選擇一個要執行的項目。舉例來說，在【連絡人】程式中，可從清單快速刪除一位連絡人的資料、複製連絡人資料，以及傳送電子郵件給某位連絡人。當然您得明白，每個程式中提供的即現式功能表是完全不同的。只要用筆點選並按住，當即現式功能表出現時，請提起筆，再從功能表點選一個項目名稱，就可以執行了。若不想執行任何一個項目，請用筆點一下即現式功能表外面隨便一個地方，即可取消。

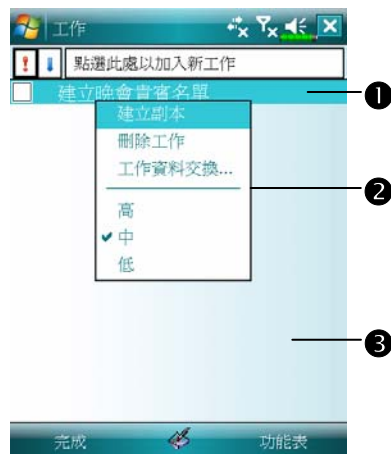

- ❶ 「點選並按住」可顯示即現式功能表。
- ❷ 提起筆再點選您要執行的動作。
- ❸ 點一下功能表外面，可關閉即現式功能表，且不執行任何動作。

重訂快速鍵



點選  開始 → 【設定】 → 個人 標籤 → 【功能鍵】



① 功能鍵 1 ② 功能鍵 2



這些快速鍵可以自訂為其他您最常用的應用程式啟動鍵。

因  掛斷鍵、 接聽鍵是行動電話專用功能，所以無法重新定義。

6 Pocket PC 同步工具

搭配 Windows Vista

使用 Windows Vista™ 作業系統的 PC 可以跟您的 Pocket PC 連線，並做同步處理。「Windows Mobile® 裝置中心」可協助管理您的 Pocket PC。它可以為 Pocket PC 提供線上服務和程式的存取、讓 Pocket PC 可以透過 PC 連線到其他資源，並且讓 Pocket PC 和 PC 上的資訊都保持在最新的狀態。例如，如果您在 Pocket PC 做了某項變更，下次同步時，這項變更就會自動套用到電腦上對應的資訊，反之亦然。不管在哪一部電腦檢視，都可以確定這是最新的資訊。

♥ 重要安裝注意事項

安裝「Windows Mobile® 裝置中心」軟體前，請確認 Pocket PC 的 USB 傳輸線先不要連上電腦，只有在安裝之後，才能將 USB 傳輸線與電腦相連。

1. 軟體安裝：利用內附的光碟片，在個人電腦端安裝「Windows Mobile® 裝置中心」。Pocket PC 端已內建對應用的程式。
2. 硬體安裝：USB 通訊埠隨插即用，使用 USB 傳輸線把 Pocket PC 與個人電腦（桌上型、筆記型電腦皆可）連接起來。

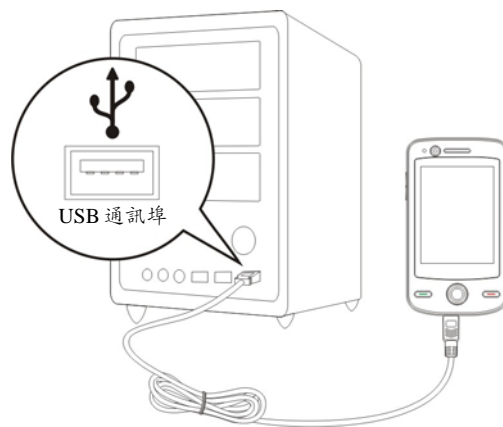

3. 「Windows Mobile® 裝置中心」使用

- ❶ 安裝完成後，設定精靈會繼續導引您，請按照實際需要自行指定。
- ❷ 只要用 USB 傳輸線連接好二個裝置，電腦端就會出現「新合作關係」畫面，請依需求設定。個人電腦端的狀態列將出現綠色  圖示，表示正在連線。

搭配 Windows XP/2000/98

使用 Windows XP/2000/98 作業系統的 PC 可以跟您的 Pocket PC 連線，並做同步處理。您可以使用 Microsoft ActiveSync 同步化桌上型電腦與 Pocket PC 二邊的資訊。同步處理的工作包括比對二邊的資訊，並且取最新資訊更新。

- ✿ 同步保持 Pocket Outlook 資料與桌上型電腦的 Microsoft Outlook 資料在最新狀態。
- ✿ 桌上型電腦與 Pocket PC 二邊的 Microsoft Word 與 Microsoft Excel 檔案可以同步化，檔案會自動轉換為正確格式。
- ▣ ActiveSync 預設為不自動同步化各類型資訊。若想變更，請使用 ActiveSync 的選項功能，去開啓與關閉指定資訊類型的同步化方式。

ActiveSync 還可以用來：

- ✿ 備份或還原 Pocket PC 儲存的資料。
- ✿ 在 Pocket PC 與桌上型電腦之間複製檔案（有別於同步化）。
- ✿ 進行同步處理時，選取同步化模式。舉例來說，與桌上型電腦連接，或是您只選擇同步命令時，還是可以繼續進行同步化。
- ✿ 選擇哪些資訊類型要同步化，並且控制有多少資料要同步化。舉例來說，您可以選擇要同步化過去幾週的約會資料。

安裝與使用 ActiveSync

♥ 重要安裝注意事項

安裝 ActiveSync 軟體前，請確認 Pocket PC 的 USB 傳輸線先不要連上電腦，只有在安裝 ActiveSync 之後，才能將 USB 傳輸線與電腦相連。

1. ActiveSync 軟體安裝：利用內附的光碟片，在個人電腦端安裝 Microsoft ActiveSync 4.5 版或以後的程式。Pocket PC 端已內建 ActiveSync 程式。
2. 硬體安裝：USB 通訊埠隨插即用，使用 USB 傳輸線把 Pocket PC 與個人電腦（桌上型、筆記型電腦皆可）連接起來。

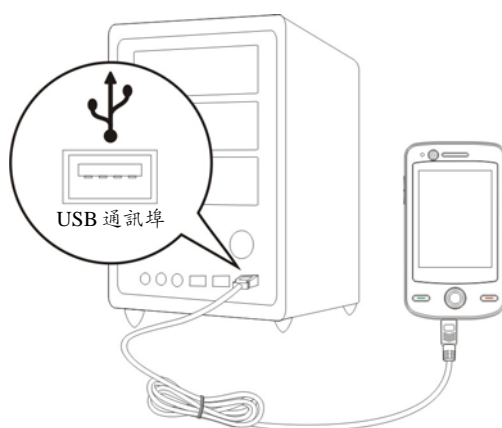

3. ActiveSync 程式使用

- 1 安裝完成後，設定精靈會繼續導引您，請按照實際需要自行指定。
- 2 只要用 USB 傳輸線連接好二個裝置，電腦端就會出現「新合作關係」畫面，請依需求設定。個人電腦端的狀態列將出現綠色圖示，表示正在連線。
- 3 點選電腦端 ActiveSync 程式的**瀏覽裝置**鈕，可讀取到 Pocket PC 端的檔案，延用一般電腦的使用習慣，依需求管理二個裝置的檔案。

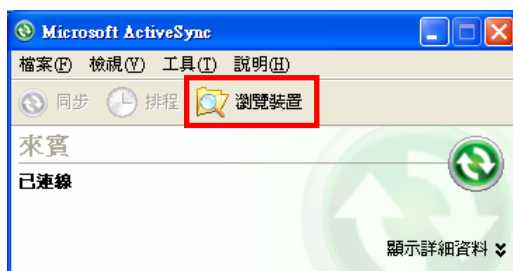

同步連線常見問題

點選  開始 → 【設定】 → **連線** 標籤 → 【USB 至 PC】



1. 出廠預設值為勾選。
2. 若您發現已經按照前述說明安裝與操作，Pocket PC 與個人電腦卻仍然無法順利完成連線。請在左圖畫面取消勾選。

USB 資料同步化

開始同步化之前，請先從 Pocket PC 附贈光碟安裝 ActiveSync 到桌上型電腦。若想得知更多有關安裝 ActiveSync 的資訊，請參考 ActiveSync 光碟或線上說明。至於 Pocket PC，出廠前已安裝好 ActiveSync。

ActiveSync 資料同步化設定：

1. 安裝完成後，設定精靈會繼續導引您，請按照實際需要自行指定。
2. 只要用 USB 傳輸線連接好二個裝置，電腦端就會出現「新合作關係」畫面，請依需求設定。

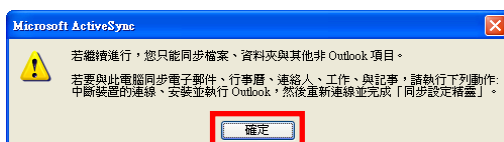

① 點**確定**鈕。

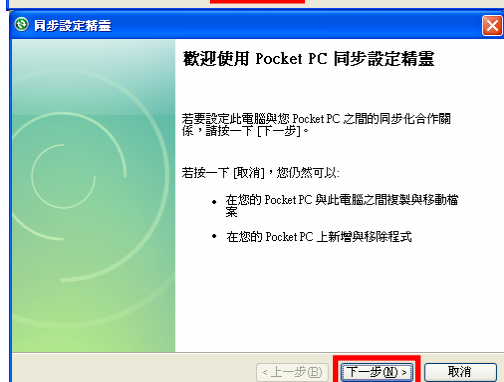

② 點**下一步**鈕。

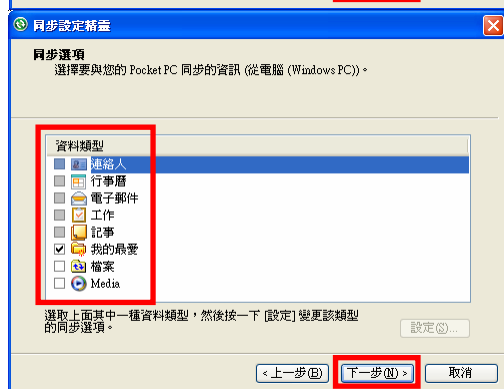

③ 請按照實際需要自行勾選要同步的項目。

④ 點**下一步**鈕。

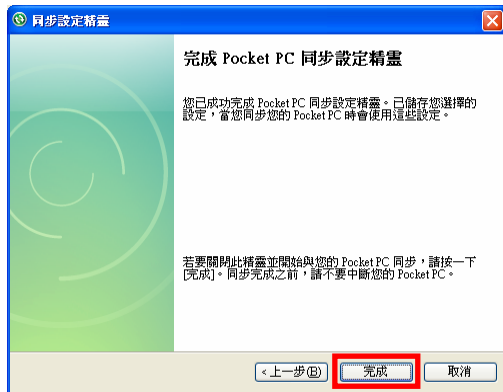

5 點完成鈕。



6 安裝完成後，ActiveSync 設定精靈會幫您把 Pocket PC 連線到桌上型電腦，還有協助您建立合作關係，這樣以後才可以同步化二邊的資訊，以及設定您喜好的同步化選項。設定精靈一結束，就可以立即開始第一個同步化工作了。

7 個人電腦端的狀態列將出現固定不動的綠色  圖示，表示正在連線。

第一個同步化工作完成後，請看一下 Pocket PC 裡的【行事曆】【連絡人】和【工作】程式。是否發現桌上型電腦 Microsoft Outlook 儲存的資訊已經複製到 Pocket PC，而您一個字都不用打呢！現在中斷二端的連線，準備好到 Pocket PC 世界闖一闖吧！

Pocket PC 端同步工具

一旦設定好 ActiveSync，也完成了第一個同步化工作，往後您就可以隨時在 Pocket PC 使用同步功能了。在 Pocket PC 端點選【ActiveSync】，切換到 ActiveSync 程式。

若想得知更多有關在桌上型電腦使用 ActiveSync 的資訊，請在桌上型電腦啓動 ActiveSync，然後參考 ActiveSync 線上說明。若想得知更多有關 Pocket PC ActiveSync 的資訊，請先切換到 ActiveSync 程式，然後點選  開始 → 說明，即可參考線上說明。

同步化工作完成後，請看一下 Pocket PC 的【行事曆】【連絡人】和【工作】等程式。是否發現桌上型電腦 Microsoft Outlook 儲存的資訊已經複製到 Pocket PC？

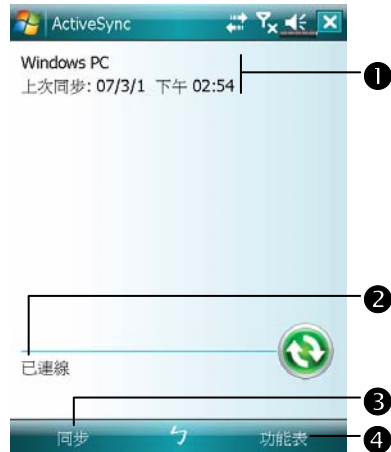

在 Pocket PC 端點選  開始 → 【程式集】 → 【ActiveSync】

- ① 檢視同步化現況。
- ② 檢視連線現況。
- ③ 點這裡可連線並進行同步化。
- ④ 點這裡可使用藍牙連線進行同步化，或者變更同步化設定值。

透過藍牙同步

在沒有使用 USB 傳輸線連接裝置的情況下，可以搭配藍牙連線使用，進行同步化。最大優點是不必時常插拔 USB 傳輸線，在需要同時對多部 Pocket PC 處理時，更顯其便利性。有關藍牙裝置的相關說明，請參考「使用藍牙」單元。

與網際網路連線

本單元將著重於教導您使用 GPRS 的無線上網方法。選擇使用 GPRS 上網功能，方便您在家工作或旅途中，用 Pocket PC 透過無線網路瀏覽網頁、閱讀或傳送電子郵件、簡訊、MSN 立即訊息。

請確認您使用的電信業者提供此項服務，並且申請 SIM 卡要具備 GPRS 的功能。若您已擁有 SIM 卡，只要向電信業者申請 GPRS 的功能，現有 SIM 卡就可以增加 GPRS 上網功能了。

連線精靈

一般來說，只要在您的 Pocket PC 安裝 SIM 卡，同時開啓行動電話功能，系統就會自動幫您新增屬於這張 SIM 卡的連線項目。檢驗方法：點選  開始 → 【設定】 → 連線標籤 → 【連線】 → 「管理現有的連線」，清單會列出您新增的網路名稱。

如果系統無法順利地幫您的 SIM 卡新增連線項目，還可以利用【連線精靈】處理。

點選  開始 → 【設定】 → 連線 標籤 → 【連線精靈】



1. 從清單點選區域名稱。
2. 從清單點選電信業者名稱。
3. 依照實際需求，選定電信業者名稱，再點 **新增連線** 鈕或 **編輯** 鈕；或者用 **新建網路** 鈕自行建立新的網路連線項目。
4. **偵測網路** 鈕：由系統偵測目前可用的電信業者。找到的話，可以用 **新增連線** 鈕把反白顯示的項目加入。若是找不到，會顯示「新建網路」畫面請您自行建立。
5. **恢復預設值** 鈕：回復為原始設定值。
6. 點選  開始 → 【設定】 → 連線 標籤 → 【連線】 → 「管理現有的連線」，清單會列出您新增的網路名稱。

設定 GPRS 連線



點選 開始 → 【設定】 → 連線
標籤 → 【連線】 → 工作 標籤

1. 選取「新增數據機連線」，如左圖。

2. 進入如左圖的建立新連線畫面。

① 自行定義一個新的連線名稱，方便您未來選用。

② 再選取「行動電話通訊線路 (GPRS)」。

③ 最後點 **下一步** 鈕。



3. 依照您使用的電信業者所規定，輸入存取點名稱，再點 **下一步** 鈕。

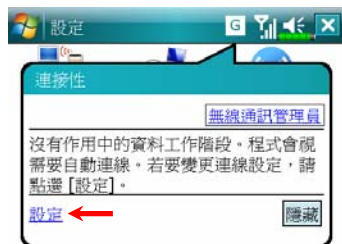

4. 輸入屬於您個人的帳號等資訊後，點 **完成** 鈕。

啓動 GPRS 連線





1. 行動電話開機：點畫面頂端的  或  圖示，訊息視窗出現時，點「無線通訊管理員」。點  後，輸入 PIN 碼，等候完成開機程序， 圖示會變成 。而且  圖示會變成 。

2. 在「無線通訊管理員」點 ，變成  時，表示具有 GPRS 資料連線能力。

3. 點 ，再點  設定鈕，進入到【連線】畫面，準備做 GPRS 連線。

 等，與連線相關的圖示，將依據您申租的方式、電信公司及其網路佈線情形顯示。



4. GPRS 連線：在【連線】選取「管理現有的連線」，如左圖，清單會列出您新增的連線名稱，請點選並按住一個名稱，再選取{連線}，即可完成 GPRS 連線。
5. 請在「登入網路」畫面輸入您的帳戶資料，點**確定**鈕登入網路。
6. 連線完成時，圖示會變成.
7. 此時可以使用適合程式去上網、收發電子郵件等。

中斷 GPRS 連線



1. 中斷 GPRS 連線：點圖示，訊息視窗出現時，點「中斷連線」鈕。
2. 行動電話關機：點圖示，訊息視窗出現時，點「無線通訊管理員」。最後點選關閉電話功能。

使用藍牙

藍牙是短距離的無線通訊技術，有效使用範圍為 10 公尺（30 英尺）以內。藍牙電源開啓時，指示燈會以藍燈閃爍的方式表示。

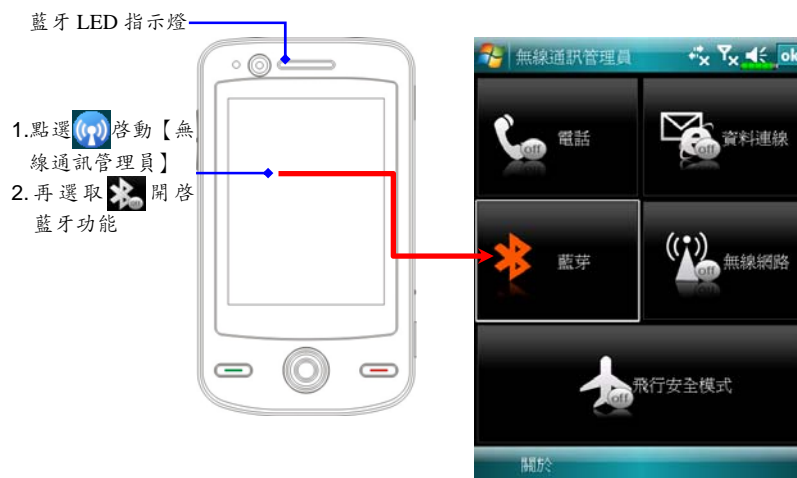

只要是具有藍牙功能的裝置，像個人電腦、Pocket PC、藍牙耳機...等，本產品 Pocket PC 就可以跟它們建立合作關係，達到方便的資料共享目的。

設定藍牙連線

在【無線通訊管理員】畫面，長按數秒再放開  按鈕，可進入【藍牙】管理員

點選  開始 → 【設定】 → 連線 標籤 → 【藍牙】

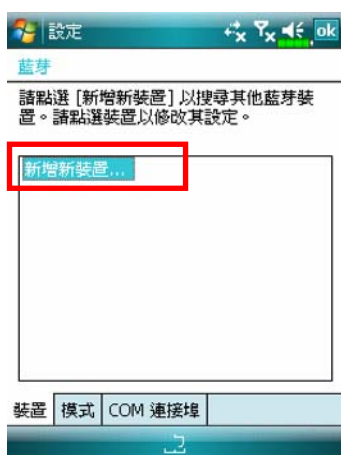

點選【藍牙】 → 裝置 標籤

1. 選取「新增新裝置」，系統會開始搜尋附近的藍牙裝置。



2. 搜尋結果類似左圖畫面。點選清單裡面的裝置，即可進行配對。

❶ 系統在附近找到的所有藍牙裝置。

❷ 這種圖示代表藍牙耳機。

❸ 重新整理 鈕：系統會再搜尋一次，讓您增加可配對的藍牙裝置。

❹ 只要點選任意一個您想跟它配對的裝置，再點選 下一步 鈕，即可依照畫面指示進行配對。

■藍牙耳機配對：當系統要求輸入密碼時，請參考您選購的藍牙耳機產品提供的說明操作。

個人電腦、Pocket PC 配對：當系統要求輸入密碼時，請留意二個裝置都需要輸入相同的密碼才能配對成功。

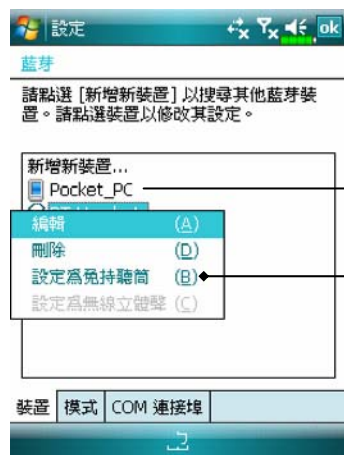

3. 您的Pocket PC跟這些配對成功的裝置，可以進行像互傳資料、使用藍牙耳機接聽電話等應用。

① 已經配對成功的裝置會顯示在如左圖畫面。

② 點選並按住一個裝置，例如選取藍牙耳機，再選{設定為免持聽筒}，就可以使用藍牙耳機接聽電話。



4. 左圖表達的是通話時的畫面。

① 【電話】通話畫面右上方會顯示代表耳機的圖示，此時會轉換成用藍牙耳機與對方通話。



- 啓動藍牙
- 使其他裝置可看見這個裝置

若要連線到裝置，請按一下下面的 [裝置] 索引標籤。



❶ 有勾選「使其他裝置可看見這個裝置」時，在 10 公尺（30 英呎）有效範圍內，所有支援藍牙功能的裝置可偵測到您的 Pocket PC，並且在雙方確認的情況下互傳資料。

❷ 沒有勾選「使其他裝置可看見這個裝置」時，您的 Pocket PC 可以傳資料給別的裝置，但其它裝置無法偵測到您的 Pocket PC。



與裝置配對後，若要設定 COM 連接埠，請點選 [新增傳出連接埠]。如需其他選項，請點選並按住現有的連接埠。



❸ 點選【藍牙】→**模式**標籤

5. 可以設定屬於您的 Pocket PC 的藍牙相關項目。

❹ 點選  **開始** → **設定** → **個人** 標籤 → **我的資訊**，可以在姓名欄輸入您想顯示給別人看的名稱。同時，其它具有藍牙功能的裝置可以根據這個名稱，知道這是您的 Pocket PC。

❺ 點選【藍牙】→**COM 連接埠**標籤

6. 依照畫面指示操作，可以把您配對成功的藍牙裝置註冊成爲一個有效的序列埠。

網際網路共用

點選  開始 → 【程式集】 → 【網際網路共用】

本功能提供的是類似個人電腦利用數據機撥接的方式，把 Pocket PC 模擬成數據機，透過內建的藍牙配對、USB 等方式，在裝置連線成功後，您可以使用個人電腦進行像上網等工作。

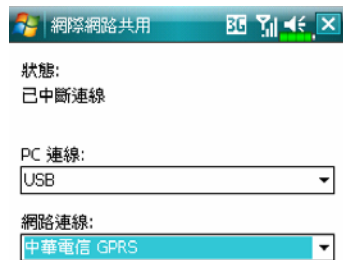

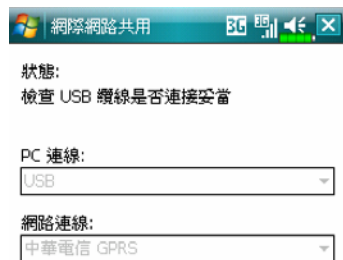

1. 這裡以選取 USB 連線方式為例。
2. 完成 Pocket PC 與個人電腦的連接設定，網路連線方式則依照您使用的電信公司提供的設定資訊為準。
3. 點選 **連線** 鈕，並等候系統完成連線工作。



4. 本畫面僅供參考，實際依照您選用的是藍牙配對、USB 連線方式，或者您使用的電信公司提供的設定資訊為準。收費方式依照電信公司規定辦理。



CSD 型態

點選  開始 → 【設定】 →  連線 標籤 → 【CSD 型態】

請事先向電信公司申請 Circuit-Switched Data 服務項目，才能搭配使用本功能。簡單的說，本功能提供的是類似個人電腦利用數據機撥接的方式，把 Pocket PC 模擬成數據機，透過內建的 GSM 裝置連線成功後，您可以使用 Pocket PC 完成像上網等工作。



● 本畫面僅供參考，實際依照您使用的電信公司提供的設定資訊為準。收費方式依照電信公司規定辦理。

與個人電腦連線

若想查詢詳細用法，請參考「Pocket PC 同步工具」單元。

無線網路傳輸

在 Today 畫面點選，啟動【無線通訊管理員】。若想查詢詳細用法，請參考「使用無線網路」單元。

無線網路 LED
指示燈 (琥珀色)

點選 啟動【無線通訊管理員】

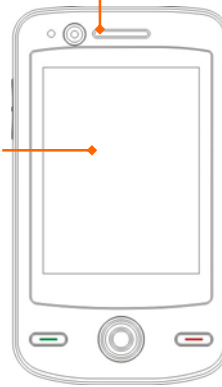

8 使用無線網路

本單元將著重於教導您使用 Pocket PC 內建無線網路裝置的上網方法。方便您在有提供無線上網服務的某些定點，透過無線網路瀏覽網頁、收發電子郵件。

您購買無線上網連線點數時，會取得 IP 位址、DNS 名稱伺服器位址、Proxy 伺服器、連接埠、網路金鑰等資訊，以便順利連線。有時候公司行號的無線上網會需要更多資訊，請向所屬公司的網路管理員取得。

若您是第一次使用無線網路功能，請先參考後續的「設定無線網路」單元，設定相關項目。往後只要在【無線通訊管理員】主畫面選取 ，無線網路即可連線。

與無線網路連線

在 Today 畫面點選，啟動【無線通訊管理員】

點選 → 【程式集】 → 【無線通訊管理員】



- 1 當您的 Pocket PC 偵測並連線到可用的無線網路時，會顯示此圖示，表示 Pocket PC 與網路熱點 (Access Point) 已經連線成功。此時 Pocket PC 的 LED 指示燈會以琥珀色燈閃爍方式表示。
- 2 點選這裡可開啓或關閉無線網路的連線，有 **off** 字樣者表示此功能目前為關閉狀態。
- 3 長按數秒再放開這個按鈕，可進入相關的設定畫面。

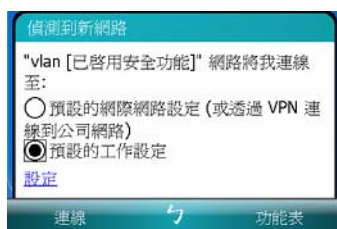
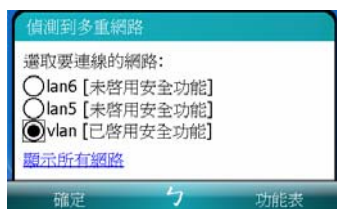

當左圖畫面出現時，請選取一個您可以使用的無線網路，點選**確定**鈕。接著選取「預設的工作設定」，點選**連線**鈕。

第一次使用無線網路功能時，系統會要求您設定前述的相關項目，往後系統將直接沿用上次連線成功的網路。

設定無線網路

設定無線網路 (提供一般網路環境參考)





需要正確的 IP 位址、DNS 名稱伺服器位址、Proxy 伺服器、連接埠等資訊，以便連線設定能夠順利進行。購買無線上網連線帳號時，上網地點的櫃檯會提供，或者向您所屬公司的網路管理員取得。



當您的 Pocket PC 無法自動偵測或連線到可用的無線網路時，請試用手動方式設定網路。請參考本單元說明設定：

1. 在【無線通訊管理員】主畫面選取。



2. 接著再點選  開始 → 【設定】 →  連線標籤 → 【連線】 →  進階標籤，進入如左圖畫面。
3. 點選  選取網路鈕。



4. 如左圖，確認二個項目都選取「工作設定」，最後點 **ok** 儲存與離開。

「工作設定」為無線網路連線方式。由於此設定為二選一，所以下次您需要使用 GPRS 連線時，必須參考前面步驟的說明，把左圖的第一個項目修改成「網際網路設定」。



5. 在【無線通訊管理員】畫面，長按數秒再放開  按鈕，可進入無線網路設定畫面。

6. 點選目前您可用的網路名稱，將進入無線網路驗證設定畫面。



7. 依照無線上網地點提供的資訊與規定，設定「驗證：選定開啓」、「資料加密：選定 WEP，可增加網路金鑰輸入列」、「網路金鑰」、「金鑰索引」等。



8. 點選並按住目前您可用的網路名稱，再選取{連線}。當畫面頂端顯示  圖示時，表示無線網路已經連線成功。

設定無線網路（提供 Proxy 設定參考）

需要正確的 IP 位址、DNS 名稱伺服器位址、Proxy 伺服器、連接埠等資訊，以便連線設定能夠順利進行，請向您所屬公司的網路管理員取得。若是貴公司網路環境不需要設定 Proxy 伺服器相關資訊，請關閉 Proxy 連線。

點選  開始 → 【設定】 → 連線標籤 → 【連線】 → 工作標籤



當您的 Pocket PC 無法自動偵測或連線到可用的無線網路時，請試用手工方式設定網路。請參考本單元說明設定：



1. 選取「設定我的 Proxy 伺服器」或「編輯我的 Proxy 伺服器」，如左圖。
2. 在 Proxy 設定標籤畫面，確認已經勾選下列二個項目：
 - 「 此網路連線到網際網路」
 - 「 此網路使用 Proxy 伺服器以連線到網際網路」。

■ 以上適用於需要設定 Proxy 的公司網路環境設定。

其他需要關閉 Proxy 連線者，請不要勾選「此網路連線到網際網路」，同時省略後續的步驟。
3. 「Proxy 伺服器」欄位輸入名稱。
4. 點  進階鈕，進入進階設定畫面。



5. 點選 HTTP 類型，可變更設定值。



6. 在「連接埠」欄位輸入設定值。
最後點 **ok** 儲存與離開。



7. 在【無線通訊管理員】畫面，長按數秒再放開 **OK** 按鈕，可進入無線網路設定畫面。

8. 點選並按住目前您可用的網路名稱，再選取{連線}。當畫面頂端顯示  圖示時，表示無線網路已經連線成功。

9 收發訊息

點選  開始 → 【訊息中心】



- ① 點此處可以選取要使用的帳號
- ② 點此處可以新增電子郵件帳號
- ③ 點此鈕可選取反白顯示的帳號
- ④ 可依需求變更帳號的設定，或是刪除不會再使用的帳號。

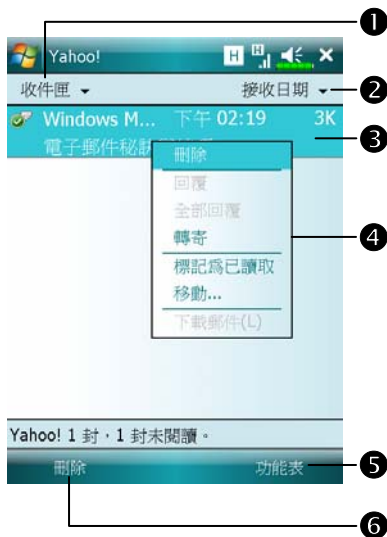

☛ 【訊息中心】畫面功能簡述：

- ① 點此處可選資料夾名稱
- ② 點此處可選郵件排列方式
- ③ 點此處展開郵件內容
- ④ 點選並按住可開啓相關功能表
- ⑤ 提供相關功能表。例如選取 {移至}，可選取其他帳號。或者選取 {新增}，可寫一封新的信。
- ⑥ 點此鈕刪除反白顯示的信

電子郵件與行動電話簡訊

參考「與網際網路連線」單元，使 Pocket PC 進入連網模式，即可開始使用【訊息中心】收發電子郵件與行動電話簡訊。

本單元將為您說明基本前置工作及處理原則。若仍有疑問，可參考 Pocket PC 或同步工具的線上說明。

依照實際情形，大約有下列二種使用習慣：

1. 用 Pocket PC 直接連線到電子郵件伺服器收發信件，不考慮「訊息中心」（收件匣）同步的問題。
2. 同步更新 Pocket PC 和桌上型電腦的 Microsoft Outlook 或 Microsoft Exchange 的電子郵件。

■收件匣同步的功能不支援與 Microsoft Outlook Express 同步。

電子郵件 (E-Mail) 使用參考：

1. 參考「建立電子郵件服務」單元。
2. 參考「使用電子郵件與簡訊」單元。

行動電話簡訊 (SMS) 使用參考：

1. 參考「使用電子郵件與簡訊」單元。
2. 若只要收發簡訊，只需要把行動電話功能開機（頂端導覽列天線圖示為），不必用 GPRS 連線上網，也不需要【訊息中心】建立新的電子郵件帳號和連線。

同步處理電子郵件

需要同時顧慮到在公司或家裡使用電子郵件的同步性者，請參考本單元。電子郵件同步化可視為一般同步化處理的一部分，當然首先您必須先啟動同步工具的「訊息中心」(收件匣)同步化功能。若想得知更多有關啟動「收件匣」同步化的資訊，請參考桌上型電腦的同步工具線上說明。

同步處理規定：

1. 參考「與網際網路連線」單元，請在電腦端的「新合作關係」畫面選擇要建立合作關係，就能同步傳輸資料。若選擇不執行同步操作，也可以手動複製或移動 Pocket PC 和桌上型電腦之間的電子郵件訊息。
2. 只會同步處理桌上型電腦的「收件匣」資料夾的郵件。
3. Exchange 或 Outlook 的電子郵件。另外，預設為同步傳送最近三天郵件給您，每則訊息只有前 100 行，同時只收到小於 100 KB 的附檔。若要接收更多或更少郵件，請依需求修改收件匣同步設定。
4. Pocket PC 的「寄件匣」資料夾的郵件會先傳到桌上型電腦，再透過 Microsoft Outlook 或 Microsoft Exchange 送出去。
5. 若刪除 Pocket PC 的某封信，下次二個裝置重新連線時，桌上型電腦的這封信也會刪除。
6. 不會同步處理行動電話簡訊。

直接連線電子郵件伺服器

準備單機使用，不與公司或家裡的電子郵件混用者，請參考「建立電子郵件服務」單元。

您會直接從電子郵件伺服器接收到訊息，此時與桌上型電腦無關。可以自由選擇連線或離線使用，若是在連線狀態，當 Pocket PC 跟電子郵件伺服器連線時，可以直接讀信與回信。只要一點到傳送鈕，就會送出訊息，如此可節省存信空間。

只要下載新的訊息標題或部分訊息後，就可以離線了。並且稍後再決定是否要下載完整訊息。下次重新連線時，「訊息中心」（收件匣）會依照您註明的方法來下載，同時若您有準備要寄的信，也會一併寄出。

您可以自己設定需要讀取最後幾天郵件？只要讀取郵件標題或整封郵件？只要接收小於幾 K 的附檔？若要接收更多或更少郵件，依序點選功能表→{工具}→{選項}，可依需求變更電子郵件帳戶的設定。

建立電子郵件服務

準備單機使用，不與公司或家裡的電子郵件混用者，請參考本單元。若您已申請 ISP 或公司網路的電子郵件帳戶，可以用【訊息中心】讀信或發信，以及收發行動電話簡訊。請參考下列說明，在 Pocket PC 端的【訊息中心】建立新的電子郵件服務。

1. 向 ISP 或公司網路管理員取得下列資訊，以便順利建立電子郵件服務。

- ❶ 電子郵件地址、帳戶使用者名稱、密碼
- ❷ 內送郵件的 POP3 或 IMAP4 伺服器名稱
- ❸ 外寄郵件的 SMTP 伺服器名稱



2. 建立電子郵件帳號

點選  開始 → 【訊息中心】，選取新增電子郵件帳號項目。



3. 其餘請依照畫面指示完成電子郵件帳號的設定。

4. 參考「與網際網路連線」或「使用無線網路」單元，使 Pocket PC 進入網路連線模式，即可開始收發電子郵件。

5. 連接到電子郵件伺服器

❶ 點選【訊息中心】→功能表→{移至}，確認已經選取您剛才設定的電子郵件帳號。

❷ 點選功能表→{傳送/接收}。

❸ 點選功能表→{工具}→{選項}，可變更電子郵件帳戶的設定。

使用電子郵件與簡訊

【訊息中心】程式主畫面功能簡述如下：

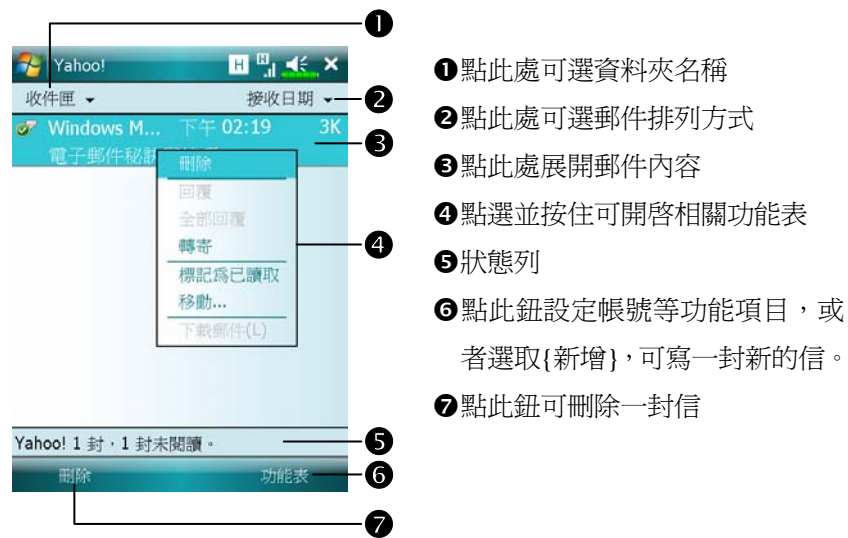

簡述寫信、寄信、讀信、回信方法如下：

1. 寫信與寄信：選取**功能表**→{新增}，可寫一封新的信，再點選**傳送**鈕寄信。



- 1 點收件者、副本、密件副本字樣，可開啓【連絡人】電話簿畫面，只要事先建立，此時可以直接點選。
- 2 可在輸入區直接輸入電子郵件地址、行動電話號碼、主旨等資料。若收件者不只一人，請用分號“；”隔開。
- 3 捲軸功能可移動檢視區。
- 4 **功能表**鈕：提供寫信時常用的功能，如要求簡訊回傳通知、電子郵件加入夾帶附檔、點選常用訊息、編輯常用訊息、臨時不想要這封信可取消郵件。
- 5 **傳送**鈕：寄出信。

2. 讀信與回信：在【訊息中心】主畫面選取**功能表**→{傳送/接收}即可接收新的郵件。切換到「收件匣」資料夾，點一下就可以開啓，展信後畫面類似下圖。

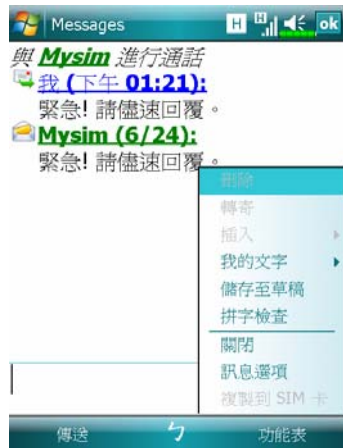

- ☞ 同時提供讀信時常用的功能，如轉寄、回覆等。

3. 變更喜好設定

- 1 在同步程式設定「收件匣同步」的選項。
- 2 在 Pocket PC 的【訊息中心】點選**功能表**→{工具}→{選項}→**帳號**、**訊息**...等標籤，設定適合選項。

即時郵件通報

即時郵件 (Direct Push Technology) 通報功能，讓身為企業用戶的您不漏接任何一封電子郵件，利用 Pocket PC 享受最佳商機服務。透過同步工具的同步功能，您的 Pocket PC 可以即時從 Microsoft Exchange Server 自動接收到重要郵件。

即時郵件通報設定

以下將說明如何在 Pocket PC 端的【ActiveSync】程式設定，以便讓 Pocket PC 直接與 Exchange Server 同步，這樣一來，只要您的裝置位於 GPRS 或無線網路的連線狀態下，就可以隨時隨地收到電子郵件的來信通知，並且能夠立即讀信了。

特別提醒您一件事，若您選擇使用的是無線網路的連線方式，為了省電的原因，當 Pocket PC 進入睡眠狀態時，連線會中斷，這段時間暫時無法收到即時郵件。但是只要再按一下 Pocket PC 的**電源鍵**，無線網路又會自動完成連線。



1. 點選  **開始** → **【程式集】** → **【ActiveSync】** → **功能表** → {設定伺服器}或{新增伺服器來源}。

☑ 若以前沒有設定過與 Exchange Server 的同步關係，請選 {新增伺服器來源}。

① 點這裡可連線並進行同步化。

② 點這裡可變更同步化設定值。



2. 向公司網路管理員取得電子郵件地址、伺服器位址、使用者名稱、網域等資訊，以便順利建立伺服器資料。



3. 點選功能表→{排程}，其中尖峰時間或離峰時間都有提供一個{項目到達時}選項，這就是即時郵件 (Direct Push Mail) 通報功能。

Windows Live™ Messenger

Windows Live™ Messenger 是用來傳送立即訊息的程式，提供下列功能：

- ✿ 查看有誰正在線上
- ✿ 收發立即訊息
- ✿ 可以跟一群連絡人使用立即訊息進行交談

若想得知更多 Windows Live™ Messenger 相關資訊，點選  開始 → **【說明】**。

若想使用 Windows Live™ Messenger，必須擁有 Microsoft Passport 帳戶，或 Microsoft Exchange 電子郵件帳戶。有了 Passport，就可以使用 Windows Live™ Messenger 服務。如果有 Hotmail 或 MSN 帳戶，就已經擁有 Passport 了。一旦取得 Microsoft Passport 或 Microsoft Exchange 帳戶，就可以開始設定您專屬的帳戶了。

▣ 用 Microsoft Passport 帳戶登入 <http://www.passport.com>。

進入 <http://www.hotmail.com> 取得免費電子郵件地址。

設定帳戶與登入

- 第一次使用的用戶：點選  開始 → 【程式集】 → 【Messenger】
- 在 Today 畫面點選 Messenger，進入 Windows Live™ Messenger 登入螢幕

正式連線前，必須在 Pocket PC 輸入 Passport 或 Exchange 帳戶資訊。
若要登入，請輸入電子郵件地址與密碼。



1. 在 Today 畫面點選 Messenger。



2. 點選登入鈕。



搭配連絡人資料使用

若您已經在桌上型電腦使用過 Windows Live™ Messenger，您的連絡人名單將顯示在 Pocket PC 上，不需要再新增。

Windows Live™ Messenger 視窗會顯示所有連絡人，可設定依照「線上」和「離線」排序，或者依照群組序。連線時，可以聊天、傳送電子郵件、封鎖某位連絡人、使用即現式功能表從清單刪除某些連絡人。

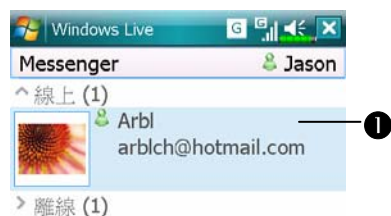

① 點選一個連絡人可開始聊天。

② 提供相關功能表。

例如選取{新增連絡人}，可加入新的 MSN 連絡人。

或者選取{登出}，可結束 Windows Live™ Messenger。

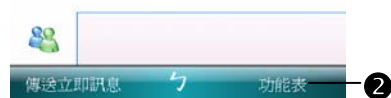

▣ 若同時想查看目前在線上有那些人，但是又不想被別人看到時。請選取功能表→{變更狀態}，選擇{顯示為離線}。

若您封鎖了某位連絡人，在對方電腦上，雖然您的狀態顯示為離線，但是仍然留在連絡人清單裡。若想解除封鎖的狀態，請選取功能表→{連絡人選項}→{解除封鎖連絡人}。



與連絡人聊天

直接點選一個連絡人名字，可開啓聊天視窗，如下圖。



- 1 檢視全部聊天內容。
- 2 輸入訊息，搭配左下方的傳送鈕送出您的訊息。
- 3 返回連絡人選單畫面，可選取其他連絡人。
- 4 您的聊天對象。
- 5 提供相關功能表。
例如選取{選項}→{新增參與者}，然後點選您想邀請的連絡人，加入為多人一起聊天狀態。

MMS 多媒體簡訊



點選  開始 → 【訊息中心】 → 簡訊 →  功能表 → {新增} → {多媒體簡訊}

【MMS 多媒體簡訊】的多媒體簡訊信箱，和一般電子郵件程式中的信箱功能十分相似。「收件匣」儲存的是您所接收到的 MMS，「寄件匣」儲存將要傳送的 MMS。「寄件備份」儲存已成功傳送的 MMS，而「草稿」則儲存所有尚未編輯完成的 MMS。

建立與編輯 MMS

如何新增 MMS 多媒體簡訊：



1. 點選  開始 → 【訊息中心】 → 簡訊 →  功能表 → {新增} → {多媒體簡訊}。



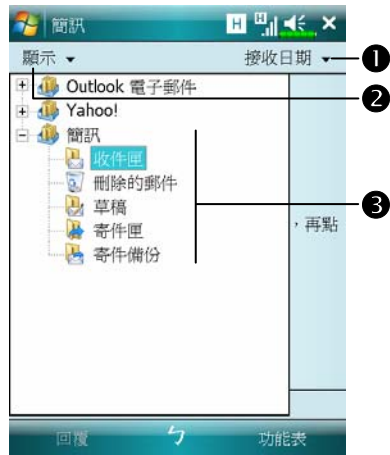

2. 點選**功能表**→{新增}，即可新增一封 MMS 多媒體簡訊。

- ① 點這裡可變更 MMS 的排列方式。
- ② 選擇您想在清單展示的資料夾類型。
- ③ 點這裡管理您的 MMS 信箱。
- ④ 提供相關功能表。



3. 選取任意一個 MMS 範本，就可以開始編輯一封新的 MMS 多媒體簡訊了。



4. MMS 編輯畫面

- ① 點選收件者，可從您的【連絡人】選擇電話號碼或電子郵件地址。也可以點選輸入區，直接輸入電話號碼或電子郵件地址。
- ② 點這裡可輸入主旨。
- ③ 若已經建立多張幻燈片，點這裡可切換檢視。
- ④ 捲軸功能可移動檢視區。
- ⑤ 點選指定區域，選取需要的圖片或影片檔案。
- ⑥ 點選指定區域，編輯文字。
- ⑦ 點選指定區域，選取需要的音效檔案。
- ⑧ 提供相關功能表。
- ⑨ 編輯完成時，點選傳送鈕送出。

生日提醒 *

◀ 程式下載

由於考慮到需要有效運用記憶體，標示“*”的程式將放置在倚天網頁
<http://www.eten.com.tw/>供您自由下載，下載後請參考後續說明使用。

點選  開始 → 【程式集】 → 【工具程式】 → 【生日提醒】

結合【連絡人】與本程式的功能，可自行在【連絡人】存入親友的生日或週年紀念日資料，到了重要的日子時，系統會通知您，傳送行動電話簡訊、MMS，打電話或寄送電子郵件給對方，是聯絡感情的利器。



1. 主畫面簡介。

- ① 生日或週年紀念日註記，點選後會顯示您的設定記錄。
- ② 選擇您想檢視的月曆。
- ③ 點這裡設定相關功能。
- ④ 點這裡可新增連絡人。

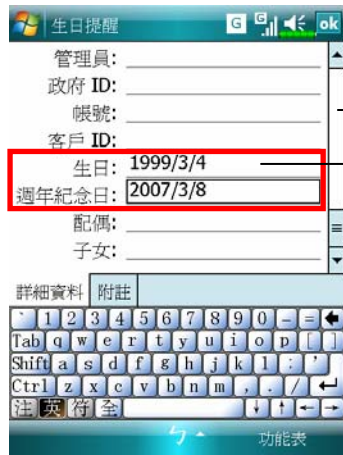

2. 在主畫面點選**新增**鈕，可以新增聯絡人。

① 使用捲軸功能翻頁。

② 找到生日或週年紀念日欄位，並輸入相關資料。



3. 在主畫面點選**設定**鈕，可以設定相關功能。

① 勾選表示要提醒。

② 提醒方式相關選項。

提醒 1 次：上午 8 點

提醒 2 次：上午 8 點、中午 12 點

提醒 3 次：上午 8 點、中午 12 點、
傍晚 6 點



③ 選取主畫面的背景圖。

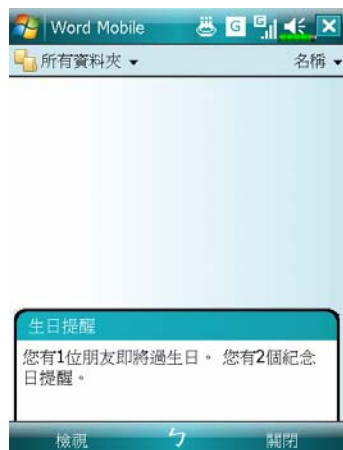

4. 到達您預先設定要提醒的時間時，Pocket PC 會顯示相關訊息通知您。

5. 點選畫面頂端的**提醒**圖示後，再點選**檢視**鈕，即可進入生日或紀念日提醒操作畫面。

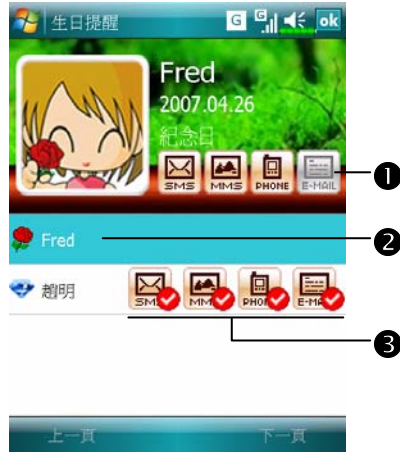

6. 此外，您也可以在主畫面的日曆點選🎂🌹📧等標記圖案，進入類似左圖畫面。

- ① 選取這些圖示後，可以搭配傳送行動電話簡訊、MMS，打電話或寄送電子郵件給對方。
- ② 選取連絡人，做為訊息收件人。
- ③ 表示您曾經傳過祝福訊息給這位連絡人。

10 多媒體

使用電視與收音機天線

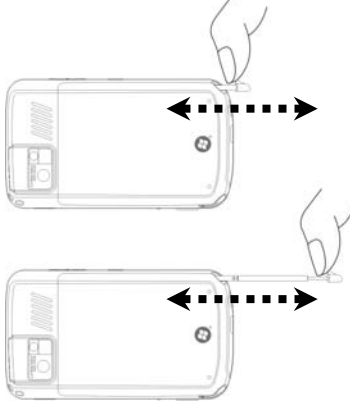
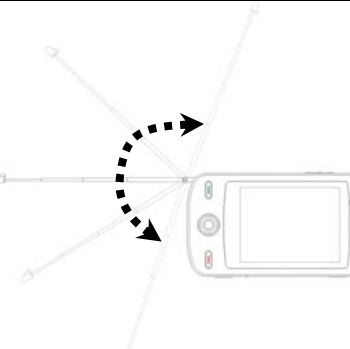
動作	示意圖	說明
拉出天線		請依照指示，以平行方向從機體拉出天線。由於天線是多段式設計，應留意必須順向拉平，切勿強力硬拉，以免損壞或折斷。由於天線長度會影響不同頻段節目的收訊品質，天線調長時適合低頻段收視，而天線調短時適合高頻段收視。因此當您發現收訊不佳時，可以嘗試去調整天線長度，縮短 1 段或 2 段，以取得較佳收訊品質。
調整天線接收角度		天線具有多角度調整功能，應留意必須順向改變方向，切勿強力硬拉，以免損壞或折斷。與一般電視相仿，高樓、隧道、地下道都會影響收訊，所以應該盡量避免。

收音機天線 (◆V900/X900 型號適用)

- 拉開收音機天線，即可收聽 FM 頻率的收音機節目，也可以搭配耳機來聽。
- 拉開收音機天線，【FM 頻道發射器】才能成功運作。

看電視 (◆V900 型號適用)

本產品提供的行動電視功能，支援 DVB-T 與 T-DMB 等世界各地流通的主流規格。拉出電視天線，找到適合接收的地方就可以收看電視節目了。

點選  開始 → 【程式集】 → 【多媒體】 → 【數位行動電視】



❶ 點這裡進入手動掃瞄頻道的畫面。

❷ 離開【數位行動電視】。

❸ 第一次使用行動電視時，請選取您所在的國家或地區。



以後若有機會到其他國家或地區，也可以用同樣方法重新定位後，再搜尋可用頻道。

❹ 點這裡會根據您選的地區所屬的頻率範圍，來掃瞄或搜尋可用的頻道。

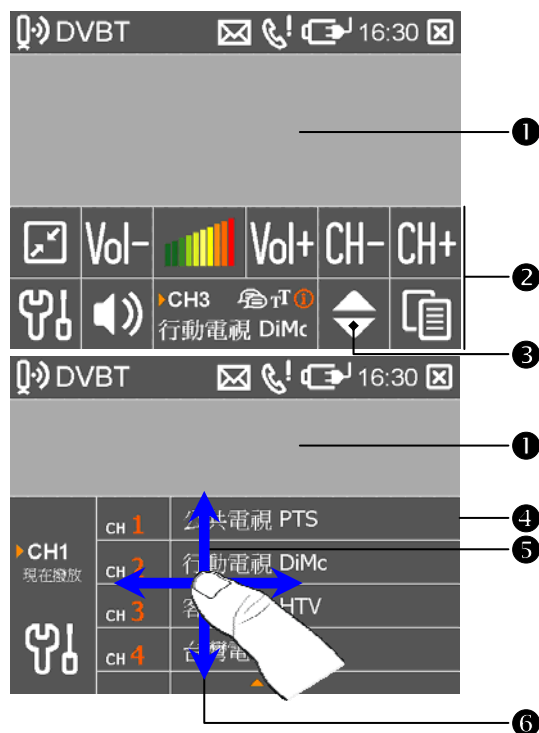

❺ 點這裡可選取您想收看的電視頻道，並開始播放節目內容。

設定行動電視功能



- ① 節目內容的全螢幕觀賞視窗。
- ② 點這裡開啓或關閉工具控制列。若未操作，超過 5 秒後自動關閉。
- ③ 在觀賞視窗點選任意位置，可開啓工具控制列。
- ④ 點  開啓有關此頻道的相關資訊，選取  可關閉。
- ⑤ 多語與字幕功能將視頻道本身是否提供而定。

④ 點  開啓此電視節目頻道表；點選想收看的頻道，即可播放節目內容。

⑤ 選取底部的  ，可以翻頁查看頻道表的其他內容；在螢幕用手指往上、下方向輕畫，也可以翻頁。

⑥ 如果頻道名稱的右方有 ，表示這些頻道提供目前正在播的節目表。若想查看，可在螢幕用手指往橫向輕畫。如果頻道本身沒有提供節目單，切換後就可能會是空白的；全部頻道都沒有節目單時，在螢幕輕畫就不會有反應。

如果頻道名稱的右方有 ，表示這些是付費頻道。

圖示	工具列代表意義
	有未讀訊息或未接來電，點選可讀取或查看
	暫時離開【行動電視播放器】，若想返回，可點選 Today 畫面的
Vol- Vol+	調整音量大小；參考下圖，也可以用瀏覽方向鍵控制
CH- CH+	切換到上一個或下一個頻道；參考下圖，也可以用瀏覽方向鍵控制
	進入設定畫面，重選新的國家或地區，搜尋可用頻道
	設定靜音；或者在靜音模式重新打開聲音
	打開電視節目頻道表
	表示本節目提供多語切換
	表示本節目提供字幕顯示
	表示本頻道提供目前正在播、以及尚未播的節目表
	表示這是付費頻道

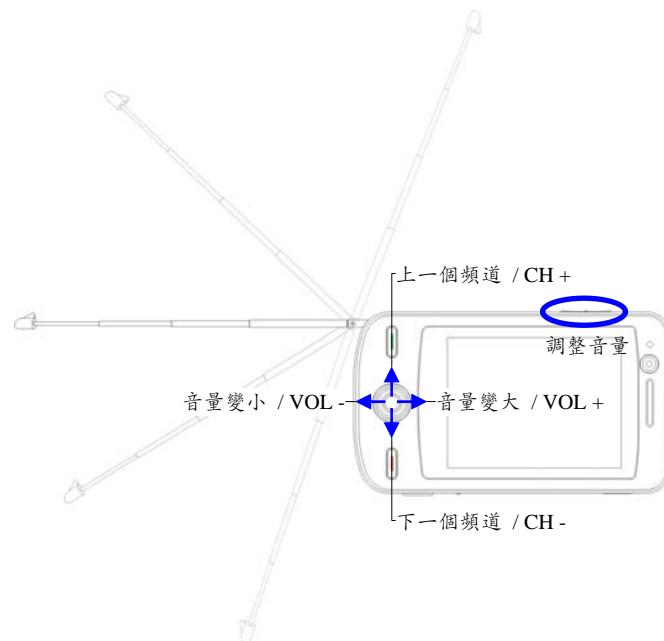

手動設定掃描範圍



1. 在【行動電視】選取控制列的 ，進入設定畫面後，再點 **手動掃描** 鈕進入類似左圖畫面。

2. 此時您可以重選新的國家或地區，再點 **掃瞄** 鈕，即可掃描可用頻道。
3. 掃描到頻道後，點 **應用** 鈕，會根據您選的地區與頻率範圍，來搜尋可用的頻道。
4. 選取您想收看的電視頻道，並開始播放節目內容。

重要事項！

本產品行動電視支援的 DVB-H 功能，需要搭配行動電話服務供應商的網路服務，該項服務亦會因不同地區及市場而異。如欲使用此項功能，請先洽詢您的行動電話服務供應商是否提供該項服務？以及他們可相容搭配的機型和詳細使用方法。

轉接到電視螢幕 (◆V900 型號適用)

⚠重要事項！

- TV 輸出端子訊號線連接工作進行之前，請先關閉主機的開關。
- 當接頭損壞或鬆脫時，切勿使用。

本產品提供 Pocket PC 搭配使用具有 TV 輸出端子的訊號線，可以連接家中的電視、投影機...等，藉由這些設備的螢幕，馬上與客戶、同事、家人或朋友一起在大螢幕共同欣賞 Pocket PC 展示的簡報、相片。

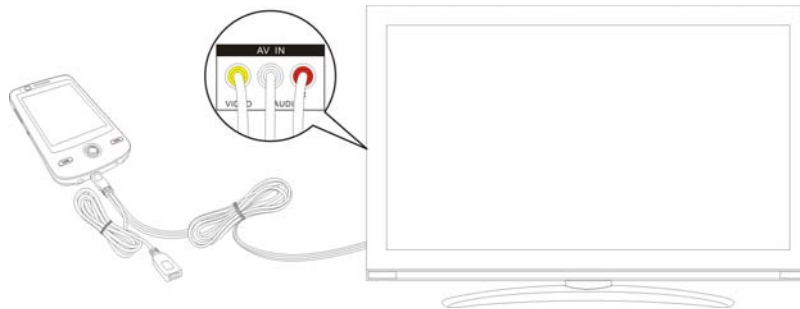

訊號線硬體安裝

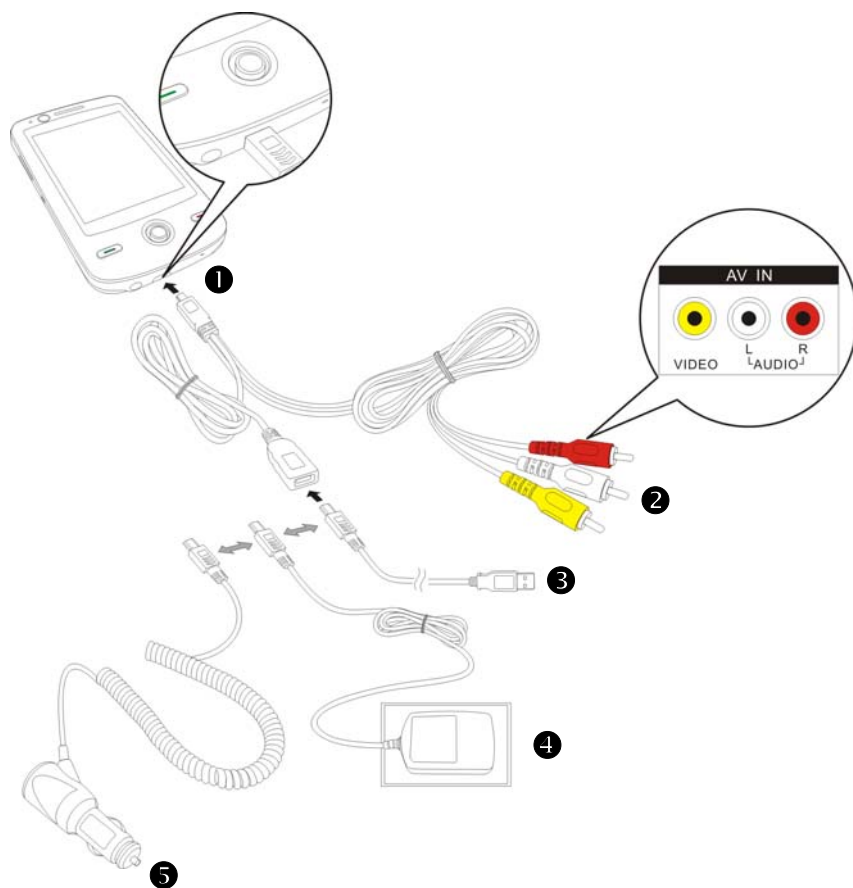

- ❶ 把 TV 輸出端子訊號線插頭插入 Pocket PC 底部的 USB 通訊埠。
- ❷ 依照功能與顏色，把 TV 輸出端子訊號線另一端的三個插頭插入放映設備的訊號插孔。
- ❸ 當 Pocket PC 有需要與個人電腦連線使用時，USB 傳輸線可以搭配 TV 輸出端子訊號線的功能使用。請注意，這樣的連接方式也具有充電功能。
- ❹ AC 變壓器功能與 TV 輸出端子訊號線搭配連接，可維持穩定電力。
- ❺ 汽車專用充電器（選購品）與 TV 輸出端子訊號線搭配連接，駕駛車輛時亦可維持穩定電力。



電視輸出軟體操作

點選  開始 → 【設定】 →  系統標籤 → 【電視輸出設定】

參考「訊號線硬體安裝」單元的說明，搭配使用具有 TV 輸出端子的訊號線，安裝好 Pocket PC 與電視、投影機...等設備的連接。



1. 電視輸出螢幕轉接
點選「開啓」，變成橘色字體時，表示已經開啓畫面輸出的功能。
2. 電視視頻輸出格式
 - ① 選取您所在國家或地區適用的那種視頻格式。
 - ② 點選並按住這個按鈕，再從即現式功能表選取更多種視頻格式。
3. 螢幕自動關閉
 - ① 點選「開啓」，變成橘色字體時，表示到了您設定的時間就會自動關閉螢幕，可為您節省電力。
 - ② 點選並按住這個按鈕，再從即現式功能表選取多久時間後自動關閉螢幕。
4. 此時可以立即與客戶、親友在電視、投影機的大螢幕共同欣賞您轉接自 Pocket PC 播放的簡報、相片或影片。

FM 收音機

點選  開始 → 【程式集】 → 【多媒體】 → 【FM 收音機】

拉開收音機天線，即可收聽 FM 頻率的收音機節目，您也可以搭配耳機來聽。



① 工具列：

① Screen off：關閉螢幕，仍然會播放節目內容；按電源鍵可開啓螢幕。如果 Pocket PC 自動進入睡眠模式，也會同時關閉本程式。

② My Favorite：最愛電台管理。

③ Band：切換頻率規格。若是旅行到日本或美國，可以使用此鈕，把頻率規格切換到 JAPAN 或 USA。

② 目前選定的頻率規格。

③ 正在收聽的電台頻率。此外，點選此區自行輸入頻率，可以快速選到電台。

下方跑馬燈是電台主動送出的相關資訊。

④ 調整 FM 音量。

⑤ 由用戶自行定義的最愛電台，點選就可以收聽。按住不放可以儲存目前正在收聽的電台。

⑥ 開啓或關閉聲音。

⑦ ◀或▶：自動搜尋效果最強的頻率。

⑧ ◀或▶：調整到上一個或下一個頻率。



自行輸入頻率。

1 點選此區自行輸入頻率，可以快速選到電台。

注意必須符合目前頻率規格定的有效範圍。

2 取消。

3 確定。

4 刪除已經輸入的資料。



1 在主畫面點選 **My Favorite** 鈕，可以定義最愛電台。

1 離開本畫面，並且儲存設定值。

2 出廠預設值為歐規 EUROPE。

3 在選定的頻率規格按住不放，可以設定為預設值。

3 已經定義的最愛電台。

4 選定尚未定義的編號，再點選 **+** 鈕，可以進入編輯畫面。

5 工具列：

+：新增最愛電台。

-：刪除選定的最愛電台。

↕：編輯已經定義的最愛電台。

▲ ▼：調整位置。

X：離開本畫面，不存設定值。

FM 頻道發射器

⚠️ 注意事項

1. 當您搭乘飛機，在醫療院所或加油站等禁用無線通訊設備的場所，請確實關閉【FM 頻道發射器】功能。如果只按 Pocket PC 的 **電源鍵**，將只有關閉螢幕。
2. 有效使用距離為 1.5 公尺。
3. 拉開收音機天線，【FM 頻道發射器】才能成功運作。
4. 系統自動掃描找到的頻率屬於參考性質，實際收訊品質會受到您所在的環境、外界電波干擾，以及接收端的天線品質影響。

👉 點選 **開始** → 【程式集】 → 【多媒體】 → 【FM 頻道發射器】

在 Pocket PC 執行【FM 頻道發射器】，把您喜愛的音樂或聲音傳送到具有 FM 接收器的設備收聽，例如您可以傳到汽車音響播放。

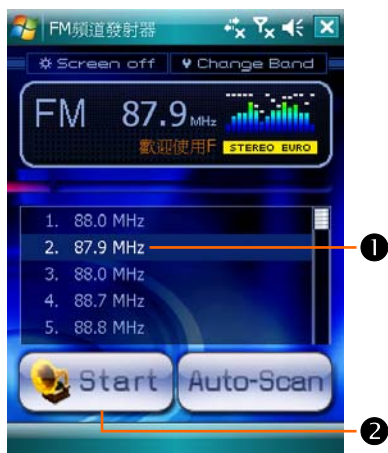

1. 在 Pocket PC 執行【FM 頻道發射器】。

❶ 建議先試用經由系統自動掃描找到的頻率。當您實際使用後，再調整為最適合的頻率。

❷ 點選 **Start** 鈕，開啓【FM 頻道發射器】功能。

🔍 此時不要關閉【FM 頻道發射器】，繼續留在背景執行。

2. 在 Pocket PC 執行【Windows Media】，播放您喜愛的音樂或聲音。或者執行像汽車導航軟體，Pocket PC 端的聲音將轉由汽車音響播放。
3. 設定汽車上的收音機頻率：重新確認一下您在【FM 頻道發射器】選擇的頻率，只要把汽車上的收音機設定成相同頻率即可，接著車上音響就會播放您在 Pocket PC 播放的音樂了。

FM 頻道發射器功能介紹

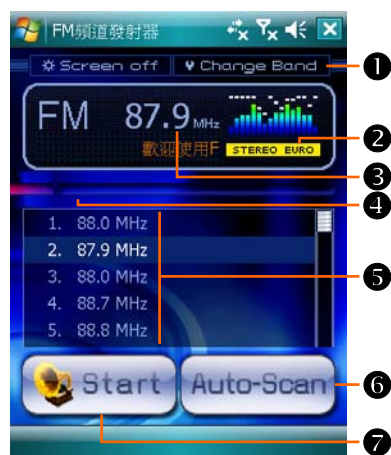

☰ 【FM 頻道發射器】主畫面。

① 工具列：

① Screen off：關閉螢幕，仍然會繼續執行本程式；按[電源鍵]可開啓螢幕。但是當 Pocket PC 自動進入睡眠模式時，也會同時關閉本程式。

② Change Band：若是到其他國家旅行，可用此鈕切換頻段規格。

② 目前選定的頻段規格。

③ 目前選定的電台頻率。此外，點選此區還可以自行輸入頻率，再搭配 [Start] 鈕，即可啓動【FM 頻道發射器】功能。

④ 調整 Pocket PC 端發送的音量分貝數。

⑤ 經由系統自動掃描後，搜尋到最適合此地使用的頻率。點選此區的任意一個頻率，再搭配 [Start] 鈕，即可啓動【FM 頻道發射器】功能。

⑥ 如果您已經變更所在區域，而且發現系統上次搜尋的頻率不適用時，請用 [Auto-Scan] 鈕重新尋找適合此地的最佳頻率。

⑦ 啓動【FM 頻道發射器】功能。啓動後，若有需要，可用 [Stop] 鈕暫停。



☰ 由用戶自行定義的頻率。

① 點選此區自行輸入頻率。

請注意，必須符合目前頻率規格的有效範圍。

② 取消。

③ 確定。輸入完成時，請點選此鈕。

返回【FM 頻道發射器】主畫面後，再點選 [Start] 鈕，即可啓動【FM 頻道發射器】功能。

④ 刪除已經輸入的資料。

使用數位相機

Pocket PC 外觀與拍攝

■ 正面與二側面

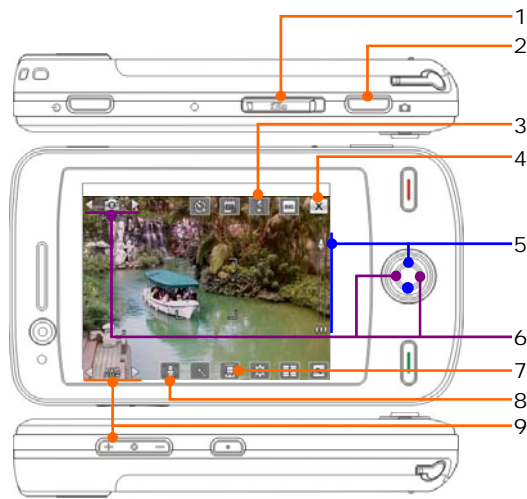

■ 背面

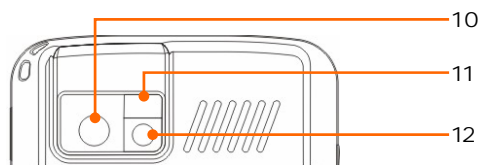

- | | |
|------------------|-------------------|
| 1. MicroSD 卡插槽 | 2. 相機快速鍵，相機快門，錄影鍵 |
| 3. 開啟或關閉閃光燈(照明燈) | 4. 離開【相機】 |
| 5. 數位變焦 | 6. 切換其他的相機或錄影模式 |
| 7. 選擇儲存位置 | 8. 選擇拍攝鏡頭朝前方或朝後方 |
| 9. 調整環境亮度 | 10. 拍攝鏡頭 |
| 11. 自拍鏡 | 12. 閃光燈或照明燈 |

如何拍攝？

👤 拍攝小撇步

例如要自拍，若是臉向著光源，避免背光或在陰暗處，拍照效果較佳。

✎ 用手按 Pocket PC 機身側面的快速鍵 ，切換到【相機】



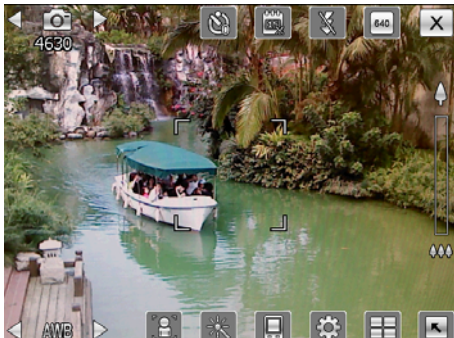



✎ 點選  開始 → 【程式集】 → 【多媒體】 → 【相機】

拍照方式	操作步驟
拍風景照或拍別人 (預設值)	<ol style="list-style-type: none">1. 把 Pocket PC 螢幕面向自己。2. 覺得畫面構圖滿意時，就可以用手按 Pocket PC 側面的  相機快門按鍵拍照了。 

拍照方式	操作步驟
拍風景照或拍別人 (預設值)	<p>3. 若您設定的是由精靈導引的拍攝模式，按下相機快門後，將由精靈程式導引您方便地連結到其他程式，稍後將說明精靈導引模式提供的工具。</p>  <p>4. 選取 ，可以繼續拍攝下一張。</p>
自拍	<p>1. 先點選畫面底部的 ，當圖示變更為  時，攝影鏡頭會改成朝向前方。</p>  <p>2. 也可以把 Pocket PC 翻到背後，把相機鏡頭旁邊的「自拍鏡」面向自己。</p> <p>3. 覺得畫面構圖滿意時，再用手按  相機快門按鈕即可拍照。</p>

錄影	操作步驟
錄影	<p>1. 切換到錄影模式。</p> <p>2. 把 Pocket PC 螢幕面向自己。</p> <p>3. 覺得畫面構圖滿意時，就可以用手按 Pocket PC 側面的  錄影鍵開始拍攝了。</p>  <p>4. 正在拍攝時，畫面左上方會出現紅色圓點，而跳動的數字表示已經拍攝的時間。</p> 

錄影	操作步驟
錄影	<p>5. 再按一下  錄影鍵，可以停止拍攝。若您設定的是由精靈導引的拍攝模式，停止錄影後，將由精靈程式導引您方便地連結到其他程式，稍後將說明精靈導引模式提供的工具。</p> <div data-bbox="705 705 1157 1041" style="text-align: center;">  </div> <p>6. 選取 ，可以繼續拍攝下一段影片。</p>

圖示	工具列代表意義
	可以繼續拍攝
	刪除目前拍攝的相片或影片
	連結到【MMS 多媒體簡訊】或【訊息中心】
	連結到瀏覽與管理檔案的程式
	使用攝影模式時，可播放或暫停影片
	使用「連拍」功能時，可查看上一張或下一張相片

照相常用工具

【相機】可用來拍攝照片和影片，本單元將說明拍照畫面上顯示的常用工具圖示。前面單元曾經介紹過搭配 Pocket PC 機身上的某些硬體快速鍵，也可以執行部分畫面上顯示的工具圖示。

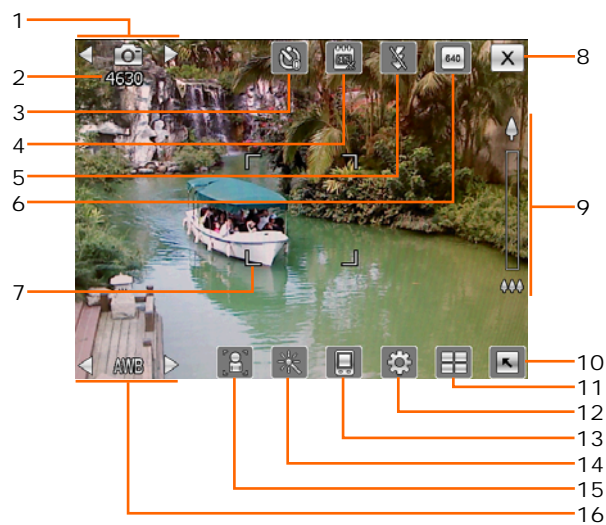

1. 切換其他的相機或錄影模式
2. 剩餘可拍攝的張數
3. 開啓「自拍」(定時拍)功能時，可選擇定時拍攝的時間
4. 設定是否要顯示日期
5. 設定是否要啓動閃光燈功能
6. 選擇解析度，解析度越高，相片檔越大
7. 自動對焦框
8. 離開【相機】
9. 數位變焦
10. 開啓或關閉詳細資訊
11. 連結到瀏覽與管理檔案的程式
12. 開啓照相功能設定畫面
13. 選擇儲存位置
14. 選擇特殊效果
15. 選擇攝影鏡頭朝前方或朝後方
16. 調整拍攝環境亮度

照相模式

點選  裡面的  或 ，可切換到其他照相模式。

照相模式	說明
	 一般標準的照相模式。
	 搭配相框的照相模式。 點選  ，選取相框或情境圖。
	 帶有 GPS 地圖定位資訊的照相模式。 當 GPS 定位成功時，  圖案會變成白色。



錄影常用工具

【相機】可用來拍攝照片和影片，本單元將說明錄影功能畫面上顯示的常用工具圖示。前面單元曾經介紹過搭配 Pocket PC 機身上的某些硬體快速鍵，也可以執行部分畫面上顯示的工具圖示。

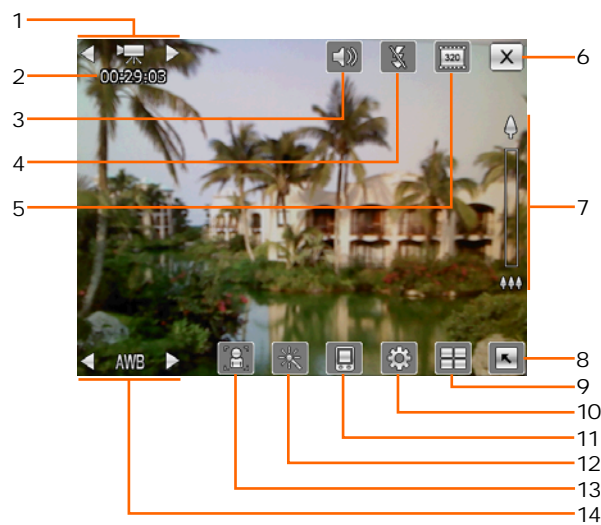

1. 切換其他的相機或錄影模式
2. 錄影現況；開始錄影時，會出現紅色圓點
3. 設定是否要錄下聲音
4. 設定是否要啓動照明燈功能
5. 選擇解析度，解析度越高，影片檔越大
6. 離開【相機】
7. 數位變焦
8. 開啓或關閉詳細資訊
9. 連結到瀏覽與管理檔案的程式
10. 開啓錄影功能設定畫面
11. 選擇儲存位置
12. 選擇特殊效果
13. 選擇攝影鏡頭朝前方或朝後方
14. 調整拍攝環境亮度





錄影模式

點選  裡面的  或 ，可切換到其他錄影模式。

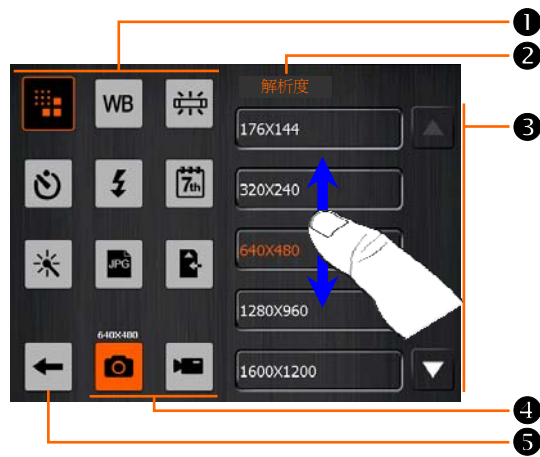
錄影模式	說明
	 一般標準的錄影模式。
	 MMS 多媒體簡訊附檔 適用的錄影模式。

照相或錄影進階設定



- ① 點選畫面上的 ，開啟類似上圖的【相機】進階功能設定畫面。
- ② 選取此區圖示鈕，右方會顯示相關的功能選項。
- ③ 選項：數量超過一頁時，在螢幕用手指往上或往下輕畫，做直向滑動，可以翻頁查看。
- ④ 點選  或  可以切換顯示上一頁或下一頁的選項。
- ⑤ 切換到相機或錄影模式的設定畫面。
- ⑥ 若想儲存設定值，請點選 。

照相	錄影	說明
		選擇解析度，解析度越高，檔案越大
		選擇拍攝環境（白平衡）
		選擇日光燈頻率
	--	設定是否要啟動開啓「自拍」(定時拍)功能； 「自拍」功能可選擇定時拍攝的時間
		設定是否要啟動閃光燈或照明燈功能
--		設定錄影時，是否要同時錄下聲音
	--	設定是否要顯示日期
		選擇特殊效果
--		選擇畫質
	--	選擇檔案格式
--		選擇檔案格式；拍攝的影片為 3GP 格式，可以在 個人電腦播放。
		選擇儲存位置

注意事項

1. 標示 "--" 時，表示這種模式不支援相關功能。
2. 選擇攝影鏡頭朝前方，例如您要自拍時，近拍、閃光燈、相框...等功能選項將不會出現。
3. 各種拍攝模式能搭配使用的功能選項，以畫面顯示為準，在此將不一一列舉。

多媒體相簿 (依產品型號支援)

點選  開始 → 【程式集】 → 【多媒體】 → 【多媒體相簿】

【多媒體相簿】讓您輕鬆地統一管理與瀏覽像相片、音樂、影音這些多媒體資訊。

預覽多媒體資訊

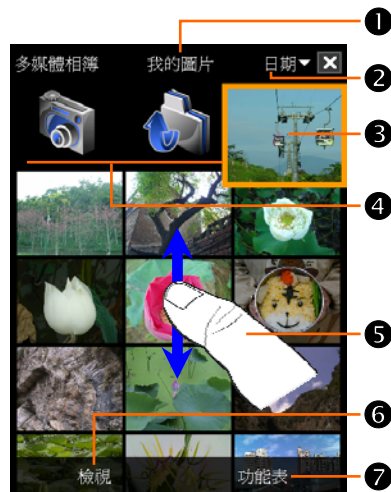

- 1 顯示您目前正在瀏覽的資料夾。
- 2 選取清單的排序方式。
- 3 預覽縮圖。依據目前資料夾存放的多媒體資訊而定，例如您瀏覽的是圖片類型，點一下可展開為全圖顯示；若瀏覽的是音樂或影音類型，點一下就是播放的功能。

4  連結到【相機】。

 切換到上一層目錄，然後選取您想要瀏覽的資料夾。

5 檔案數量超過一頁時，在螢幕用手指往上或往下輕畫，做直向滑動，可以翻頁查看其他檔案。

6 選擇其他多媒體類型，或以幻燈片方式自動播放圖片。

7 提供相關功能表。

例如搭配選取{剪下}{複製}{貼上}或{刪除}，可用來管理檔案。選取{幻燈片設定}，可設定有關幻燈片播放的方式。

▣ 本功能依據出貨型號不同而定，實際以您選購產品支援為準，恕不特別通知。

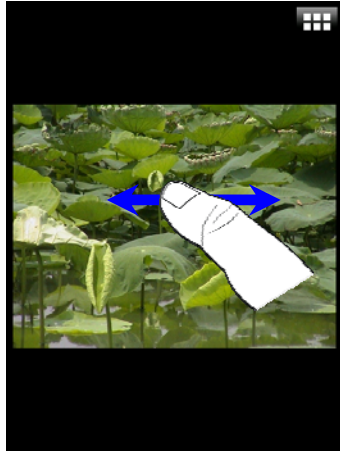

☛先點選預覽縮圖，如左圖，可用全螢幕方式檢視圖片。

①在螢幕用手指往左或往右輕畫，做橫向滑動，可以翻頁查看上一張或下一張圖片。

②若已在「重力感應器」設定程式勾選「根據重力感應器定向」項目，當您轉動 Pocket PC 螢幕時，即可方便地改變方向看橫式圖片了。

③在畫面任意位置點選一下，或點選右上方的 ，皆可顯示即現式功能表。

☛在畫面任意位置點選一下，可顯示如左圖的即現式功能表。



①開始執行幻燈片播放。若想停止，只要在畫面任意位置點一下。

②連結到【MMS 多媒體簡訊】。

③連結到【訊息中心】。

④檢視這張圖片的相關資訊。

⑤刪除這張圖片。

⑥離開瀏覽畫面。

⑦瀏覽上一張或下一張圖片。

⑧放大或縮小顯示比例。

⑨若想關閉即現式功能表，只要在功能表以外的任意位置點一下。

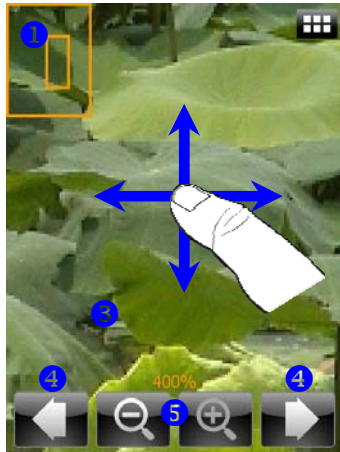

☰ 選取  放大圖片。

- ① 在放大模式下，會標出顯示比例和對比位置。左圖中較大的方框表示整張圖的尺寸，而較小的方框表示這張圖的一小部分，也就是放大後讓您在螢幕上看的圖。
- ② 圖片超過螢幕顯示時，在螢幕用手指往上、下、左、右任意方向輕畫，可以查看圖片的其他部位。
- ③ 若想關閉即現式功能表，只要在功能表以外的任意位置點一下。
- ④ 瀏覽上一張或下一張圖片。
- ⑤ 放大或縮小顯示比例。

幻燈片設定



 在【多媒體相簿】主畫面依序點選 **功能表** → {幻燈片設定}

影像編輯 *

◀ 程式下載

由於考慮到需要有效運用記憶體，標示“*”的程式將放置在倚天網頁
<http://www.eten.com.tw>/供您自由下載，下載後請參考後續說明使用。

點選  開始 → 【程式集】 → 【多媒體】 → 【影像編輯】

【影像編輯】用於新建立、編輯和瀏覽圖片。利用它可以查看和編輯拍攝的照片。您還可以利用【影像編輯】提供的相關指令和工具，如旋轉、延展、亮度等，對圖形作品進行各種複雜的變換和處理。

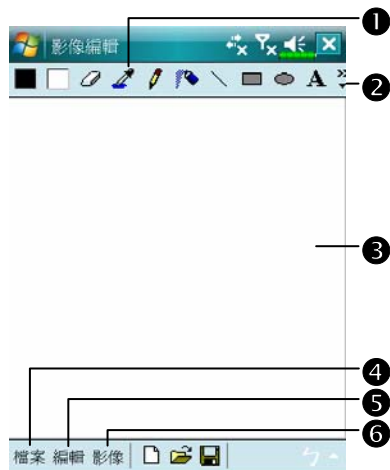

- ① 繪圖工具箱。
- ② 點這裡可展開更多繪圖工具。
- ③ 繪圖區，或影像檔編輯區。
影像檔超過編輯區檢視範圍時，可用畫面右邊或下方捲軸查看。
- ④ 檔案鈕：提供開啓舊檔、存檔等有關檔案管理的服務。
- ⑤ 編輯鈕：提供修改復原、複製、貼上等有關編輯動作的服務。
- ⑥ 影像鈕：提供圖片特效等服務。

圖示	繪圖工具箱代表意義
	選擇前景色與背景色
	橡皮擦
	取色筆
	鉛筆，可隨意書寫或畫線條
	噴槍
	畫直線
	畫曲線
	畫矩形
	畫橢圓
	畫多邊形
	畫圓角矩形
	插入文字
	取景框
	填色
	放大鏡
	刷子
圖示	工具列代表意義
	取白紙
	開啓舊檔
	存檔

影像精靈 *







◀ 程式下載

由於考慮到需要有效運用記憶體，標示“*”的程式將放置在倚天網頁
<http://www.eten.com.tw>供您自由下載，下載後請參考後續說明使用。

點選  開始 → 【程式集】 → 【多媒體】 → 【影像精靈】

【影像精靈】提供一些現成圖形外框、小圖、特效濾鏡、簡單畫圖工具，可以幫您把現有相片、圖片拿來加工，並且由精靈程式引導您一步一步完成，可以選擇只要存檔，也可以進一步用電子郵件或【MMS 多媒體簡訊】寄給親友。



- 1 前進到下一步。
- 2 預覽區。
- 3  選擇底圖：選擇現有相片、圖片，例如您照的相片。
 選擇相框。
 復原。
 重複。
 全螢幕顯示，點 **ok** 可返回。
 儲存。



- ① 返回到上一步。
- ② 自己命名，選擇儲存路徑。
- ③ 由系統命名，儲存到指定路徑。
- ④ **傳送**標籤：用電子郵件或【MMS 多媒體簡訊】寄出。

名片辨識管理

點選  開始 → 【程式集】 → 【多媒體】 → 【名片辨識管理】

提供完整的名片管理功能，協助您把紙卡式名片掃描存檔，做數位化管理，也可以結合 Pocket PC 既有的連絡人資料庫，統一使用同一份電話簿。

新名片數位化



1. 點選  辨識鈕。

2. 拍照秘訣：為名片照相前，請注意下列幾個可以提高辨識品質的重點。

- ❶ 如果原始名片是橫式設計，建議您把 Pocket PC 轉個方向再拍照。
- ❷ Pocket PC 鏡頭距離名片保持在 10~12 公分。
- ❸ 名片儘量佔滿畫面四個角落的紅色標示區域。



3. 名片照相

準備一張名片，調整好位置後，用手按一下 Pocket PC 側面的  相機快門按鍵，即可為名片拍照。

直接點選畫面上的 ，也具有一樣的拍照功能。



4. 名片辨識

① 點選 **語言** 鈕，依據這張名片選取適合語言。

② 點選  或 **辨識** 鈕，即可辨識名片內容。



5. 名片內容修改與確認

- ① 點選欄位內容區，可以修改。
- ② 點選欄位內容區時，本區會標示名片相對應的來源處，方便您比對。此外，還可以連續點二下名片區，放到最大檢視畫面。
- ③ 點選這裡可變更欄位名稱，方便您快速調整誤放的問題。
- ④ 點選這裡可決定是否要保留這項資料。
- ⑤ 把目前這張名片加入 Pocket PC 現有的連絡人資料庫，未來您可以進入【連絡人】查閱。

圖示	工具列代表意義
	設定是否要啟動照明燈功能
	選擇儲存路徑
	拍照，與 Pocket PC 側面的 相機快門按鍵作用相同。 如果對於拍攝結果不滿意，可以再點選一次重拍。
	放大或縮小
	向左或向右旋轉
	辨識名片

名片管理



1. 點選**管理**鈕。



2. 名片管理主畫面

只有經過辨識處理的名片才會顯示在此。

- 1 進入快速檢索畫面。點選英文字母後，實際顯示內容將呈現您在【名片辨識管理】建立的名片。
- 2 刪除您已經在左方的「資料輸入區」輸入的資料。
- 3 搜尋名片的資料輸入區，只要「姓名、公司或電話」等欄位符合的名片，都會顯示在畫面供您參考。若要查閱所有名片，請刪除搜尋輸入區的資料。
- 4 名片索引顯示區，點選任意項目可以展開內容。
- 5 原始名片圖形顯示區。

⑥ 提供相關功能表。

新增：重新建立數位化名片。

匯入：支援格式有 BMP、JPG、PNG，可匯入現成的名片影像檔，再進行辨識處理。

編輯：修改名片資料。

刪除：刪除選到的名片。

⑦ 返回上一個功能畫面。

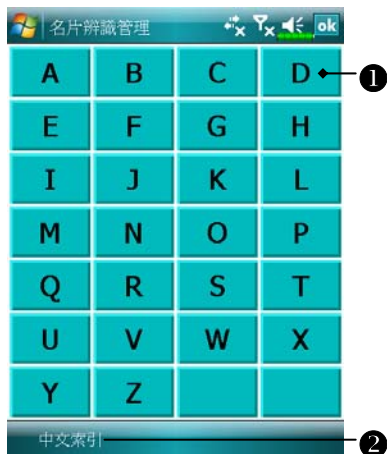

3. 快速檢索畫面

① 點選英文字母後，實際顯示內容將呈現您在【名片辨識管理】建立的名片。姓名或公司欄位符合者，會顯示在名片管理清單。

② 切換到中文索引表。



4. 中文索引表畫面

點選任意一格，顯示以這個字開頭的全部名片資料。

11 隨附程式

Microsoft Pocket Outlook 包括【行事曆】【連絡人】【工作】【訊息中心】和【記事】。這些程式可以單獨使用，也可以合用。舉例來說，儲存在【連絡人】的電子郵件地址可以在【訊息中心】當做電子郵件的地址訊息。

同步工具可用來同步化桌上型電腦與 Pocket PC 二邊的 Microsoft Outlook 與 Microsoft Exchange 檔案，也可以直接從 Microsoft Exchange 伺服器同步化此資訊。每次進行同步化時，同步工具會比對 Pocket PC 與桌上型電腦，或是比對 Pocket PC 與伺服器二邊的資訊，並且取最新資訊更新。若想得知更多有關的資訊，請在桌上型電腦參考線上說明。

在  功能表點選前述這些程式，即可切換進去使用。

行事曆：約會與會議排程

【行事曆】可用來排定約會，包括會議和其他事件。您可以選用任何一種檢視法（如議程、日、週、月、年、農曆月份）來檢查約會內容。



- ① 點這裡可前往當天行事曆。
- ② 點這裡可顯示或編輯約會細節。
- ③ 點這裡可變更檢視法。
- ④ 選取 **功能表** → {新增約會} 可新增一個約會。

▣ 依序點選 **功能表** → {工具} → {選項}，可以依個人喜好設定【行事曆】顯示外觀，例如變更每週的第一天是星期幾。

新增約會排程



- ① 點這裡可回到行事曆，約會內容將自動儲存。
- ② 點▼可選擇預先定義的文字。
- ③ 點▼可選擇先前曾輸入過的地點。
- ④ 點這裡選擇時間。
- ⑤ 點這裡選擇日期。
- ⑥ 附註標籤功能提供了畫地圖與方向的好方法。

1. 若您正在「日檢視」或「週檢視」模式下，直接點選要定約會的日期和時間。
2. 選取功能表→{新增約會}。
3. 用輸入面板功能輸入敘述內容與地點。在任意欄位先點一下就可以選到這欄。
4. 如果有需要，點選日期和時間可以變更。
5. 繼續輸入其他需要的資訊。您必須隱藏輸入面板，才能看見全部欄位。
6. 完成約會內容時，請點選ok，即可回到行事曆，約會內容將自動儲存。

■ 若您在約會內容選擇了「提醒我」，那麼系統還會依據您在開始→設定→個人標籤→【聲音及通知】設定的選項來提醒您。

查閱與更新行事曆

當您在【行事曆】點選一項約會時，螢幕會出現摘要畫面。若您想變更約會內容時，請點選編輯鈕。



- 1 檢視約會細節。
- 2 檢視。
- 3 點選功能表 → {編輯} 可變更約會內容。

傳送會議通知

結合 Outlook 或 Pocket Outlook 的資訊，使用【行事曆】來設定會議通知。當您同步化【訊息中心】，或者把 Pocket PC 與電子郵件伺服器連線時，會議通知將自動建立。請點選功能表 → {工具} → {選項}，通知系統說您想如何傳送會議通知。

訂立會議排程

1. 新增一個約會。在約會細節畫面隱藏輸入面板，然後點「出席者」欄。
2. 接下來從您已輸入好的「連絡人」電子郵件地址清單選擇出席者。

會議通知會自動建立，並且放在「寄件匣」資料夾。若想得知更多有關收發會議通知的資訊，請參考 Pocket PC 的【行事曆】與【訊息中心】線上說明。

連絡人：朋友與同事電話簿

【連絡人】可幫您維護朋友與同事電話簿，不管您在家或正在外面，都將輕鬆找到要找的資訊。



- 1 點這裡輸入名字的一部分，可從清單快速找到資料。
- 2 點選連絡人資料列的任意位置，可顯示連絡人細節。
- 3 點選並按住可顯示即現式功能表。
- 4 此圖示表示本筆連絡人資料儲存在 SIM 卡，您只能在行動電話開機狀態下編輯到部分項目。
- 5 提供相關功能表。例如選取{選項}，可變更清單顯示的方法。
- 6 點這裡可新增連絡人。

新增連絡人

1. 點選**新增**鈕。再選取連絡人類型。
2. 用輸入面板功能輸入名字與其他連絡人資訊。往下捲可查看其他欄。
3. 若要把某位連絡人指定為某個類別，請點選「類別」欄，再從清單選一種類別。在連絡人清單中，可以根據類別來展示連絡人。
4. 若想新增附註內容，請點選**附註**標籤。在此區可以輸入文字、畫圖、錄音。若想得知更多有關建立附註內容的資訊，請參考「記事：捕捉靈感」單元。
5. 完成時，請點選**ok**，即可回到連絡人清單，內容將自動儲存。

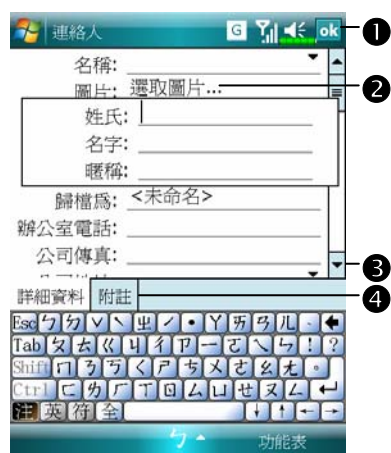

- 1 點這裡可回到連絡人清單，連絡人內容將自動儲存。
- 2 點這裡選取這位連絡人的代表圖片，當您撥號時，畫面會顯示，增加辨識力與趣味性。
- 3 捲動查看其他欄位。
- 4 **附註**標籤功能提供了畫地圖與方向的好方法。

搜尋連絡人

系統提供四種可以尋找連絡人的方法：

- ✿ 在連絡人清單輸入連絡人名字，輸入區位於「導覽列」正下方。若想再顯示一次全部連絡人，請先清除整個輸入區的文字，注意要清除到輸入區最右邊所有文字。
- ✿ 點選[功能表]→{篩選}，然後選擇您想顯示的類型，預設為{所有連絡人}。若想再顯示一次全部連絡人，請選擇{所有連絡人}。檢視時若不想指定任何一種類別，請選擇{無類別}。
- ✿ 檢視時若想依照公司做為連絡人的分類，其下再顯示姓名，請依序選取[功能表]→{檢視方式}→{公司}。這家公司所有連絡人的人數會顯示在公司名稱右邊。
- ✿ 依序點選  開始 →【程式集】→【搜尋】，接著輸入您要找的連絡人姓名，「類型」欄選{連絡人}，然後點選[搜尋]鈕開始搜尋。

查閱與更新連絡人

當您在「連絡人」清單點選一位連絡人時，螢幕會出現摘要畫面。



- 1 檢視連絡人細節。目前可用聯絡方式全部都列出，點選就直接使用。
- 2 提供相關功能表。例如選取{編輯}，可變更連絡人資訊。選取{儲存至 SIM 卡}或{儲存至連絡人}，可互相複製二份電話簿。
- 3 點這裡可檢視附註。

工作：待辦工作清單

【工作】可幫您追蹤待辦工作。

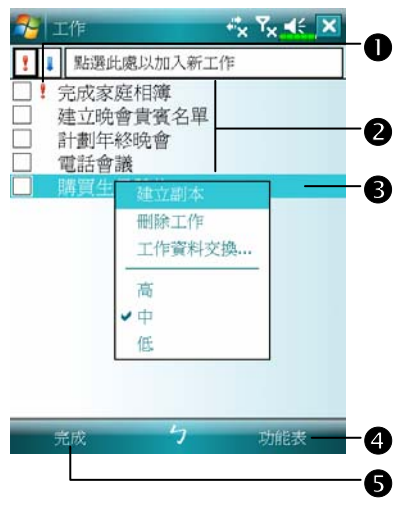

The screenshot shows the Windows taskbar with the 'Work' (工作) icon. A context menu is open over the 'Work' icon, listing tasks: 'Complete family photo album' (完成家庭相簿), 'Build guest list for party' (建立晚會貴賓名單), 'Plan year-end party' (計劃年終晚會), 'Phone conference' (電話會議), and 'Purchase' (購買). A sub-menu is open for 'Purchase', showing options: 'Create shortcut' (建立副本), 'Delete work' (刪除工作), 'Work data exchange...' (工作資料交換...), and priority levels: 'High' (高), 'Medium' (中, selected), and 'Low' (低). At the bottom, the 'Work' icon has a 'Completed' (完成) button and a 'Function table' (功能表) button.

- ① 表示重要性為最優先。
- ② 點這裡可顯示或編輯工作細節。
- ③ 點選並按住可顯示即現式功能表。
- ④ 提供相關功能表。
例如選取{篩選}變更在清單展示的類別；選取{排序方式}變更排序方式；或者選取{選項}變更資訊在清單顯示的方法。
- ⑤ 點這裡可設定這項工作的完成狀態。

新增工作

1. 點選**功能表**→{新增工作}。
2. 用輸入面板功能輸入敘述內容。
3. 在任意欄位先點一下就可以選到這欄，請輸入開始與結束日期，或輸入其他資訊。若輸入面板開著，您必須隱藏輸入面板，才能看見其他欄位。
4. 若要把某項工作指定為某個類別，請點選「**類別**」欄，再從清單選一種類別。在工作清單中，可以根據類別來展示工作。
5. 若想新增附註內容，請點選**附註**標籤。在此區可以輸入文字、畫圖、錄音。若想得知更多有關建立附註內容的資訊，請參考「記事：捕捉靈感」單元。
6. 完成工作內容時，請點選**ok**，可回到工作清單，工作內容將自動儲存。

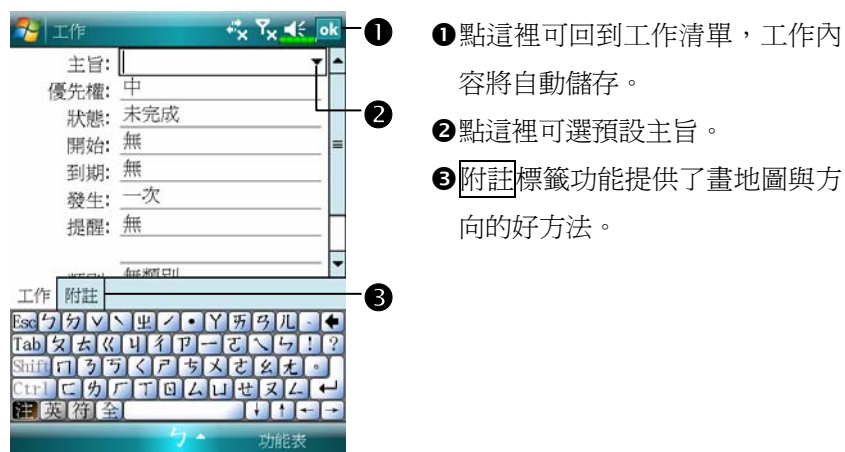

- 點選**功能表**→{選項}，勾選「顯示工作輸入列」，可快速加入新工作。請點選畫面上方的「點選此處以加入新工作」，現階段只要先建立工作資訊的主旨即可。

查閱與更新工作

當您在【工作】清單點選一項工作時，螢幕會出現摘要畫面。若您想變更工作內容時，請點選編輯鈕。

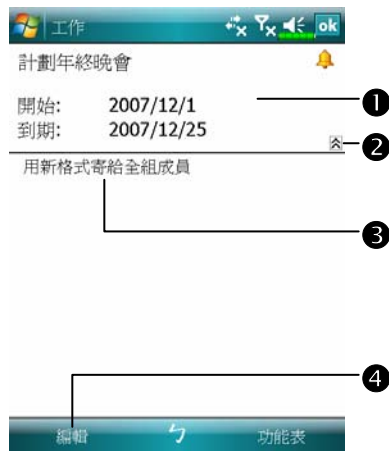

- 1 檢視工作細節。
- 2 點這裡可顯示與隱藏其他摘要資訊。
- 3 檢視附註。
- 4 點這裡可變更工作內容。

記事：捕捉靈感

【記事】可幫您捕捉靈感、提醒事項、想法、畫圖，以及記下電話號碼。可以隨意採用書寫記事或錄音等型式，也可以在【記事】涵括錄音內容。若是進行錄音時，記事檔在開啓狀態，那麼錄音內容會以一個小圖示代表，並顯示在記事內容裡。若是進行錄音時，位於記事檔清單顯示狀態，那麼錄音內容會單獨儲存為一個檔案。



- ① 選擇清單的排序方式。
- ② 點這裡可開啓記事檔或播放錄音內容。
- ③ 點選並按住可顯示即現式功能表。
- ④ 點這裡可錄音。
- ⑤ 提供相關功能表。例如勾選{檢視錄音工具列}，可以顯示「錄音工具列」。
- ⑥ 點這裡可新增記事。

新增記事

1. 點選新增鈕。
2. 以書寫、畫圖、輸入文字與錄音等型式建立記事內容。若想得知更多有關使用輸入面板、在螢幕上書寫與畫圖、以及建立錄音內容的資訊，請參考「輸入資料」單元。

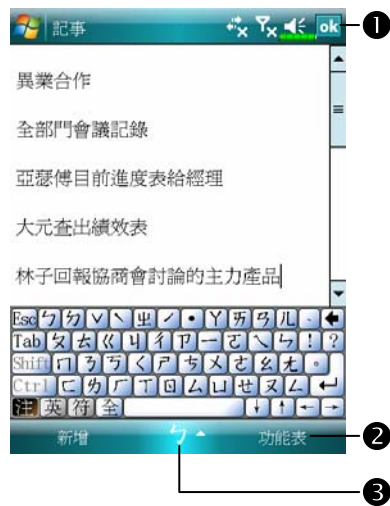

- 1 點這裡可回到記事清單，記事內容將自動儲存。
- 2 提供相關功能表。例如勾選{檢視錄音工具列}可在記事內容新增一段錄音，或者勾選{繪圖}可在螢幕上書寫。
- 3 點這裡可顯示或隱藏輸入面板。

Word Mobile

Word Mobile 與桌上型電腦的 Microsoft Word 搭配使用，讓您相當容易存取文件複本。可以利用 Pocket PC 建立新文件，或者是從桌上型電腦複製文件到 Pocket PC 使用。而透過桌上型電腦與 Pocket PC 之間的資料同步化處理後，您在二端永遠都擁有最新的內容。

Word Mobile 可用來建立像信件、會議記錄、旅遊報告等文件。若您想要建立新檔案，請依序點選  開始 → 【Office Mobile】 → 【Word Mobile】 → 新增鈕即可，此時畫面會出現空白文件。若您已經從「選項」對話框選取預設範本來新增文件，此時出現的文件會依據您選的範本顯示適合的文字與格式。請注意一次只能開啓一份文件，當您開啓第二份時，系統會請您先存檔。不論是建立新文件或編輯舊文件，都可以選擇下列儲存格式：Word 文件、文件範本、RTF 格式，以及純文字。

Pocket PC 儲存的 Word Mobile 檔案，都可從清單點選後開啓。若想刪除、複製或傳送檔案，可點選並按住檔名，然後再點選即現式功能表的適合命令。

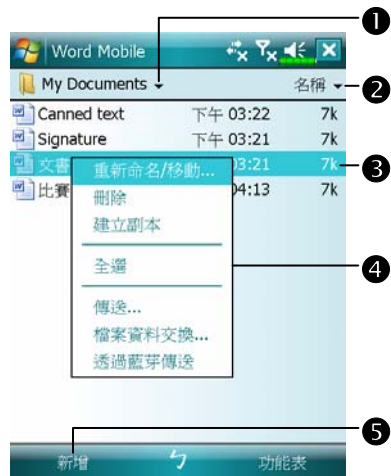

- ① 選擇您想在清單展示的資料夾類型。
- ② 點這裡可變更清單的排序方式。
- ③ 點這裡可開啓文件。
- ④ 點選並按住一個項目可顯示即現式功能表。
- ⑤ 點這裡可新增文件。

☑ 選取「檢視」功能表→{顯示比例}，然後選擇適合的百分比，可變更縮放比例。建議您輸入文字時選擇較高的百分比，想查看較多文件內容時選擇較低的百分比。

若您想開啓桌上型電腦建立的 Word 文件，請選擇「檢視」功能表，確認已經勾選{自動換行}，這樣才能查看到整份文件。

透過輸入面板的功能選適合輸入法，使用模擬鍵盤輸入文字。若想得知更多有關輸入文字的資訊，請參考「輸入資料」單元。



若想設定現有文字的格式，以及想編輯文字前，首先要選定這段文字。好比您在 Word 選定文字的做法，只不過現在用筆而不用滑鼠，請用筆拖曳過要選的這段文字。若想在一份文件尋找特定文字，可以選取 **功能表** → {編輯} → {尋找/取代}。



- 1 點這裡可回到文件清單，文件內容將自動儲存。
- 2 點選並按住一個項目可顯示即現式功能表。
- 3 點這裡可設定文字格式。
- 4 點選**檢視** → 勾選{工具列}，可以顯示工具列。

Excel Mobile

Excel Mobile 與桌上型電腦的 Microsoft Excel 搭配使用，讓您相當容易存取活頁簿複本。可以利用 Pocket PC 建立新活頁簿，或者是從桌上型電腦複製活頁簿到 Pocket PC 使用。而透過桌上型電腦與 Pocket PC 之間的資料同步化處理後，您在二端永遠都擁有最新的內容。若想得知更多有關 Excel Mobile 的資訊，點選  開始 → 【說明】。

Excel Mobile 可用來建立像費用開銷表與里程紀錄等活頁簿。若想建立新檔案，點選  開始 → 【Office Mobile】 → 【Excel Mobile】 →  新增鈕即可，此時畫面會出現空白活頁簿。若您已經從「選項」對話框選取預設範本來新增活頁簿，此時出現的活頁簿會依據您選的範本顯示適合的文字與格式。請注意一次只能開啓一份活頁簿，當您開啓第二份時，系統會請您先存檔。

Pocket PC 儲存的 Excel Mobile 檔案，都可從清單點選後開啓。若想刪除、複製或傳送檔案，可點選並按住檔名，然後再點選即現式功能表的適合命令。

Excel Mobile 提供了基本的工作表工具，例如公式、函數、排序與篩選。若想顯示工具列，選取  檢視功能表，確認已經勾選 {工具列} 即可。

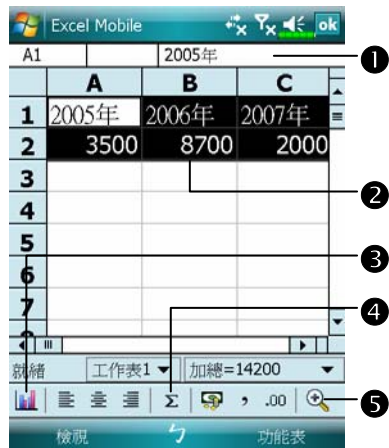

- ① 當您正在輸入時，儲存格內容會顯示在此。
- ② 選定儲存格，準備做為圖表來源資料。
- ③ 插入圖表鈕
- ④ 自動加總鈕
- ⑤ 顯示比例鈕



- ⑥ 再點設定圖表格式鈕，可修改標題、刻度、類型、數列等圖表相關資訊。

工作秘訣

在 Excel Mobile 處理的工作表較大時，請謹記以下這些有用的功能：

- ❁ 點選「檢視」功能表→{全螢幕}即可進入全螢幕檢視模式，儘可能查看大部分的工作表。若想離開全螢幕模式，請再點選一下{全螢幕}，即可還原。
- ❁ 顯示與隱藏視窗元件。選取「檢視」功能表→{顯示}，再點選您想顯示或隱藏的項目。
- ❁ 凍結工作表上的窗格。首先在您想凍結窗格的地方選擇儲存格，然後點選「檢視」功能表→{凍結窗格}。您可能會想凍結工作表頂端跟最左邊的窗格，如此一來，當您捲頁查看到工作表任何地方時，都還能看到橫列與直行標題。
- ❁ 分割窗格以便檢視大型工作表的不同區域。點選「檢視」功能表→{分割}，然後拖曳分割線到您認為適合的位置。若想移除分割狀態，點選「檢視」功能表→{移除分割}即可。
- ❁ 顯示與隱藏整個橫列與直欄。若想隱藏某一列或某一欄，請在想隱藏的那一列或欄上點選任意一個儲存格，然後選取「功能表」→{格式}→{列}或{欄}，再選{隱藏}。若想顯示已經隱藏起來的某一列或某一欄，點選「格式」功能表→{列}或{欄}，再選{取消隱藏}。

PowerPoint Mobile

可以使用 PowerPoint Mobile 開啓您在 PC PowerPoint 97 版以上版本所儲存的投影片檔案，支援格式有 .ppt 與 .pps。

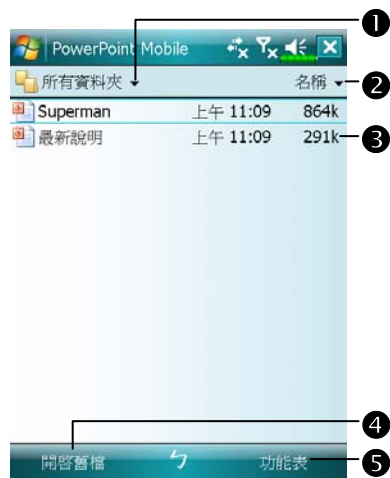

- 1 選擇您想在清單展示的資料夾類型。
- 2 點這裡可變更清單的排序方式。
- 3 點這裡可開啓檔案，開始放映投影片。
- 4 開啓上次放映的檔案。
- 5 提供相關功能表。



- 6 點選左下方的▲|，開啓功能表。
若想離開不再繼續放映，請選取{結束放映}。

Windows Media Player

適用於 Pocket PC 使用的 Microsoft Windows Media Player 可以播放聲音與影像檔，檔案可存在 Pocket PC，也可放在網路上。點選  開始 → 【程式集】 → 【Windows Media】，可切換到 Windows Media Player。



- ❶ 以全螢幕檢視視訊。
- ❷ 顯示網站，在網站尋找要播放的音樂與視訊。
- ❸ 回到目前檔案開頭或上個檔案。
- ❹ 播放或暫停。
- ❺ 跳到下一個檔案。
- ❻ 調整音量高低。
- ❼ 開啓或關閉聲音。
- ❽ 表示目前音軌的進行位置。

◀ 若目前不是在如左圖的媒體櫃畫面，請點選 **功能表** 鈕 → { 媒體櫃 }。

- ❶ 選擇媒體櫃。點選 { 播放 } 或 { 排入佇列 }。
- ❷ 點選並按住要播放的檔案或資料夾，再選 { 播放 } 或 { 排入佇列 }。
- ❸ **功能表** 鈕：選 { 開啓檔案 } 可播放不屬於媒體櫃的檔案。選 { 更新媒體櫃 } 可更新檔案清單。

可在桌上型電腦用 Microsoft Windows Media Player 複製數位式的聲音與影像檔到 Pocket PC。

若想得知更多有關如何在 Pocket PC 使用 Windows Media Player 的資訊，請點選  開始 → 【說明】。

串流媒體播放器

點選  開始 → 【程式集】 → 【串流媒體播放器】

某些 Microsoft Windows Media Player 無法支援播放的聲音與影像檔，例如 RTSP、HTTP...等類型的檔案，系統會自動切換進入【串流媒體播放器】（Streaming Player）播放。

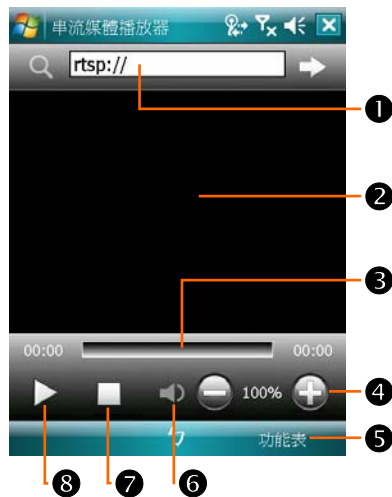

- ① 當您用【Internet Explorer】執行到一些【Windows Media】不支援播放的影像檔時，系統會自動切換進入【串流媒體播放器】播放。您也可以在此區直接輸入指定的串流媒體檔案的網址與名稱。
- ② 影片播放區。播放中途點選此區任意位置，可變更成以全螢幕檢視視訊畫面。再點選一次螢幕，將返回正常顯示方式。
- ③ 表示目前音軌的進行位置。
- ④ 調整音量大小。
- ⑤ 提供相關功能表。
- ⑥ 開啓或關閉聲音。
- ⑦ 停止。
- ⑧ 播放或暫停。

Internet Explorer

使用 Internet Explorer

Microsoft® Internet Explorer Mobile 可用來瀏覽網頁或 WAP 網頁，下列這些方法都可選用：

- ✿ 與桌上型電腦同步化處理時，可下載您的最愛連結與行動最愛。這些連結點儲存在桌上型電腦當中，Internet Explorer 的「行動最愛」資料夾。
- ✿ 連線到網際網路伺服器供應商（ISP）或網路，並且瀏覽網頁。首先必須建立連線，請參考「與網際網路連線」單元。

若是已經連線到 ISP 或網路，也可以從網際網路或企業內部網路下載檔案與程式。

若想切換到 Pocket Internet Explorer，點選  開始 → 【Internet Explorer】即可。

瀏覽網際網路

參考「與網際網路連線」單元，使 Pocket PC 進入連網模式，即可開始瀏覽網頁。

1. 依序點選  開始 → **【Internet Explorer】** 瀏覽器。
2. 在畫面上方的位址列輸入網址，即可連上這個網站。
3. 可用筆點取畫面右邊或下方的滑動捲軸，或是用手按 Pocket PC 下方的方向鍵，即可瀏覽整個網站內容。

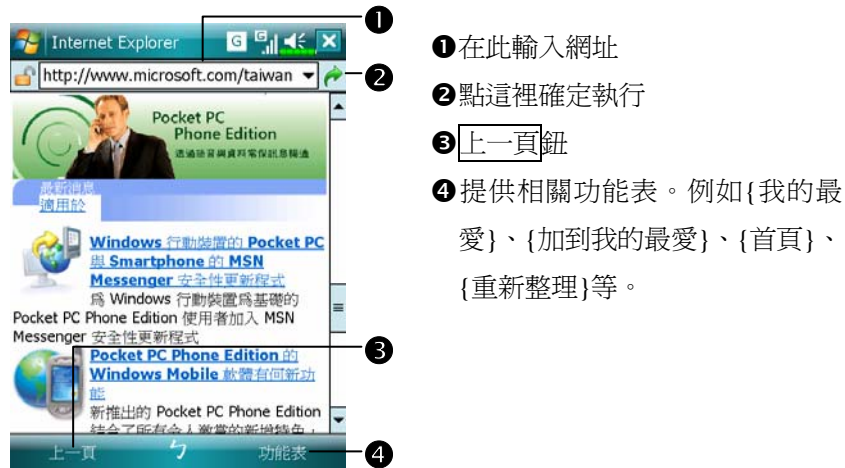

除了前述說明的直接在位址列輸入網址，下列方法也可以連上網站。

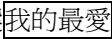
- ✿ 點選  我的最愛 鈕，再選您想檢視的最愛網頁。
 - ✿ 點一下網址輸入區右邊的 ▼，再選先前輸入過的網址。
- ▣ 若想在 Pocket PC 新增最愛連結，請前前往您想新增的網頁，點選並按住網頁內容的任意位置，再選即現式功能表的 {加入我的最愛}。

檢視行動式我的最愛與頻道



- 1 點選您想檢視的連結。
- 2 點這裡可新增或刪除資料夾或最愛連結。

1. 點選我的最愛鈕，可顯示您的最愛清單。
2. 點選您想檢視的網頁。

在同步化情形下，此時看到的網頁將是您在桌上型電腦最後瀏覽的內容。若是網頁並不在 Pocket PC，那麼最愛名稱會變模糊。此時您必須重新與桌上型電腦做一次同步化，才能下載網頁到 Pocket PC，或者直接連線到網際網路才能檢視網頁。

行動最愛資料夾

桌上型電腦的 Internet Explorer 當中，只有 Favorites 資料夾下的「行動最愛」次資料夾所儲存的項目，才會與 Pocket PC 同步化。當您安裝同步工具時，會一併建立此資料夾備用。

我的最愛連結

在同步化情形下，桌上型電腦的「行動最愛」資料夾所儲存的最愛連結，才會與 Pocket PC 的 Pocket Internet Explorer 同步化。每次做同步化時，二端電腦的資料都會更新。除非把最愛連結設定為行動最愛，否則只有連結才會下載到 Pocket PC，而您必須連線到 ISP 或網路才能檢視網頁。若想得知更多有關同步化的資訊，請在桌上型電腦參考線上說明。

同步處理行動最愛

若使用的是 Microsoft Internet Explorer 5.0 版，或更新版本，就可以下載行動最愛到 Pocket PC。與 ISP 或桌上型電腦斷線時，同步化行動最愛會下載網站內容到 Pocket PC，這樣您才可以瀏覽網頁。

伴隨同步工具安裝時加入的 Internet Explorer 外掛程式，可幫您快速建立行動最愛。

建立行動最愛

1. 在桌上型電腦的 Internet Explorer 這一端，依序點選 **工具** → {建立行動最愛}。
2. 若想變更連結名稱，請在「名稱」欄輸入新的。
3. 請依需要在「更新」欄選擇更新時間。
4. 設定完成時，點 **確定** 鈕。Internet Explorer 會下載最新網頁內容到桌上型電腦。
5. 桌上型電腦與 Pocket PC 同步化時，Internet Explorer 的「行動最愛」資料夾所儲存的行動最愛會下載到 Pocket PC。

■若未在第 3 步驟指定更新時間，就必須以手動方式下載內容，以維持桌上型電腦與 Pocket PC 二端的資訊更新。與 Pocket PC 同步化前，請在桌上型電腦的 Internet Explorer 這樣操作：依序點選**工具**→{同步處理}。此時可查看最後一次下載到桌上型電腦的時間，而您可依此判斷是否需要以手動方式下載。

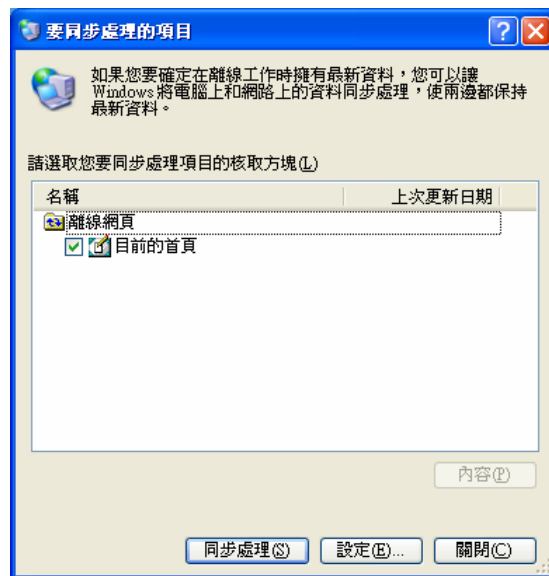

Internet Explorer 工具列可以新增「建立行動最愛」的按鈕，請在桌上型電腦的 Internet Explorer 這樣操作：依序點選**檢視**→{工具列}→{自訂}。



節省記憶體做法

行動最愛會佔用 Pocket PC 記憶體，若想節省記憶體，請參考：

- ✿ 在同步工具選項設定我的最愛資訊類型，關閉圖形與聲音，或者停止下載某些行動最愛到 Pocket PC。若想得知更多相關資訊，請參考線上說明。
- ✿ 限制網頁下載層數。請在桌上型電腦的 Internet Explorer 這樣操作：在您想變更的這個行動最愛名稱上按滑鼠右鍵，然後點選{內容}，接著點選 下載 標籤，要下載幾層連結這個欄位指定 0 或 1。

12 維護 Pocket PC

備份工具

 點選  開始 → 【程式集】 → 【工具程式】 → 【備份工具】

【備份工具】可用來備份或還原 Pocket PC 儲存的檔案。包含行事曆、連絡人、工作、個人設定、連線設定、訊息中心（電子郵件與簡訊）等個人資料都可以備份。

可儲存空間

備份資料時，可選擇下列儲存空間：

1. My Documents：若執行冷開機，儲存在這裡的資料可能會消失，建議只做為暫存性質。
2. 外界儲存卡。

備份檔案

精靈導引模式



- 1 點選「備份」。
- 2 點選▶ 下一步鈕，依照精靈程式導引的步驟繼續進行。
- 3 標準鈕：切換到標準操作模式。

標準模式

舉例：將個人資料備份到特定資料夾。備份資料到其他儲存空間的方法類似。



- 1 點這裡，可個別勾選需要備份的項目。
- 2 點選「備份到」右方的功能按鈕，再從清單選擇。
- 3 點 Backup 鈕開始備份。
- 4 進階鈕：進入進階設定畫面。

自動備份等進階選項

在「備份檔案」畫面點選進階鈕，進入如下圖的進階設定畫面。

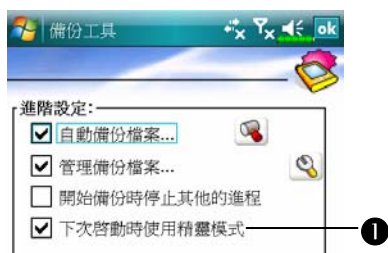



☛ 請按照實際需要勾選。

① 若勾選此項，下次啓動【備份工具】時，將依照精靈程式導引的步驟繼續進行。

② 取消鈕。

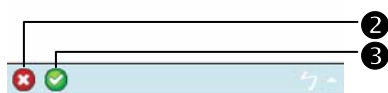
③ 確定鈕。



☛ 若已勾選「 自動備份檔案」，可點選，進入左圖畫面。

① 點選需要備份的選項。

② 選擇要備份到哪裡。

③ 當發生電量過低時，會自動備份。

④ 定時備份，可點選選擇固定的日期和時間自動備份。

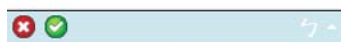



☛ 若已勾選「 按日程自動備份」，可點選🕒，進入左圖畫面。

- ① 備份頻率。
- ② 點選「開始於」右方的日期功能按鈕，設定開始日期。
- ③ 點選「開始於」右方時間的箭頭按鈕，設定開始時間。
- ④ 若已選定為「每周」，可點選「每」右方的功能按鈕，設定哪一天要備份。

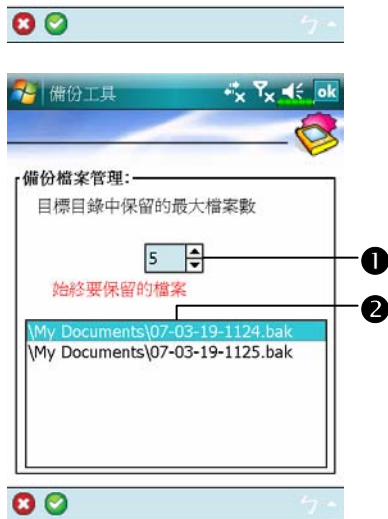

☛ 若已勾選「 管理備份檔案」，可點選🔍，進入左圖畫面。

- ① 依照實際需要點選箭頭按鈕，設定檔案數。
- ② 點選需要保留的檔名。

還原檔案

⚠請注意！

1. 若執行還原檔案的動作，系統將刪除 Pocket PC 現有的全部資料，並且用備份檔案取代。
2. 為保證還原檔案成功，還原動作完成前，請不要使用 Pocket PC。
3. 「還原」動作開始後，將無法取消。請謹慎考慮清楚。
4. 「還原」動作完成時，Pocket PC 將重新啟動。

精靈導引模式



- 1 點選「還原」。
- 2 點選▶ 下一步鈕，依照精靈程式導引的步驟繼續進行。
- 3 標準鈕：切換到標準操作模式。

標準模式

舉例：從特定資料夾還原先備份的個人資料。從其他儲存空間還原資料的方法類似。



● 點底部的「還原」標籤。

① 點選「還原自」下方的「最新的」。
或者點選右方的功能按鈕，再從清單選擇。

② 從「檔案」下方的清單點選備份檔案名稱。

③ 點  Restore 鈕開始還原。

新增或移除程式

Pocket PC 出廠前安裝的程式儲存在 ROM (唯讀記憶體)，這些程式是無法移除的，ROM 裡面的內容也不會因意外而遺失。Pocket PC 出廠後才新增的所有程式與資料檔案都是儲存在 RAM (隨機存取記憶體)。

只要 Pocket PC 還有足夠記憶體，就可以隨意安裝這種裝置專用的任何程式。Pocket PC 網站是最受歡迎的供應區，在這裡可以找到 Pocket PC 適用的軟體 (<http://www.microsoft.com/windowsmobile/pocketpc>)。

藉同步工具新增程式

安裝到 Pocket PC 前，必須先透過桌上型電腦幫您在 Pocket PC 安裝適合軟體。

1. 查明您擁有的裝置的處理器類型，如此才知道要安裝哪一種版本的軟體。請依序點選  開始 → 【設定】 → 系統標籤 → 【關於】 → 版本標籤，把畫面顯示的「處理器」資訊記下來。
2. 下載程式到桌上型電腦 (或者把內含程式的 CD 或磁片放進桌上型電腦)。您會發現有個 *.xip、*.exe、*.zip 檔案，或 Setup.exe 檔案，或是可適用於不同類型和處理器的好幾種版本的檔案。請確認並選取專為 Pocket PC 以及專為您擁有的裝置而設計的程式。
3. 閱讀安裝指示說明、「讀我」檔案，或是伴隨程式提供給您的文件。許多程式提供的是相當特別的安裝指引。
4. 把您擁有的裝置和桌上型電腦連線起來。

5. 在桌上型電腦連點二下 *.exe 檔案。

- ❶ 如果這個檔案內含安裝程式，安裝精靈會自動啓動，請依照畫面上的指示操作。一旦軟體安裝到桌上型電腦後，安裝程式就會自動把軟體傳輸到您的裝置。
- ❷ 如果這個檔案不含安裝程式，那麼畫面上會出現錯誤訊息，告訴您程式無效，而且那是適用於不同類型的電腦。此時必須自己把這個檔案搬移到您的裝置。若您找不到關於這個程式的任何安裝指示說明、「讀我」檔案，或文件，請使用同步工具的「瀏覽」功能，把程式檔案複製到您的裝置上的 Program Files 資料夾。若想得知更多有關使用同步工具複製檔案的資訊，請參考線上說明。

安裝完成後，依序點選  開始 → 【程式集】，然後點選程式圖示即可切換進去。

直接從 Internet 新增程式

1. 查明您擁有的裝置的處理器類型，如此才知道要安裝哪一種版本的軟體。請依序點選  開始 → 【設定】 → 系統標籤 → 【關於】 → 版本標籤，把畫面顯示的「處理器」資訊記下來。
2. 使用 Pocket Internet Explorer 直接從 Internet 下載程式到您的裝置。您會發現有個 *.xip、*.exe、*.zip 檔案，或 Setup.exe 檔案，或是可適用於不同類型和處理器的好幾種版本的檔案。請確認並選取專為 Pocket PC 以及專為您擁有的裝置而設計的程式。
3. 閱讀安裝指示說明、「讀我」檔案，或是伴隨程式提供給您的文件。許多程式提供的是相當特別的安裝指引。
4. 點選 *.xip 或 *.exe 檔案。安裝精靈會自動啓動，請依照畫面上的指示操作。



新增程式到開始畫面

點選  開始 → 【設定】 → 個人 標籤 → 【功能表】



☑ 勾選要顯示在「開始功能表」的程式。

若您在清單沒找到某些程式，也可以使用 Pocket PC 的【檔案總管】把程式搬到「開始功能表」，或者在桌上型電腦使用同步工具，先建立程式捷徑，再把捷徑放在「開始功能表」資料夾。

☛ 使用 Pocket PC 的【檔案總管】：依序點選  開始 → 【程式集】 → 【檔案總管】，找到程式（點選預設為「我的裝置」的資料夾清單，然後查看資料夾內的檔案）。點選並按住程式名稱，然後點選即現式功能表的{剪下}。開啓 Windows 資料夾下的「開始功能表」資料夾，點選並按住視窗空白處，再點選即現式功能表的{貼上}。現在程式就會出現在  功能表了。若想得知更多有關使用【檔案總管】的資訊，請參考「尋找檔案或資訊」單元。

✿ 在桌上型電腦使用同步工具：使用同步工具的「瀏覽」功能來瀏覽 Pocket PC 的檔案。在程式名稱上按滑鼠右鍵，然後點選{建立捷徑}。把捷徑搬到 Windows 資料夾下的「開始功能表」資料夾。現在程式捷徑就會出現在  功能表了。若想得知更多相關資訊，請參考線上說明。

移除程式

✿ 點選  開始 → 【設定】 → 系統標籤 → 【移除程式】



☛ 從「儲存記憶體中的程式」清單點選，顯示為反白時，再點  鈕。

若發現已安裝程式清單沒有您要移除的，也可以使用 Pocket PC 的【檔案總管】找到程式，點選並按住程式名稱，然後點選即現式功能表的{刪除}。

管理記憶體

查看記憶體現況

點選  開始 → 【設定】 → 系統標籤 → 【記憶體】



點選 **主記憶體** 標籤

① 「儲存」和「程式」記憶體的使用情形。

② 尋找：快速連結到【搜尋】操作畫面。

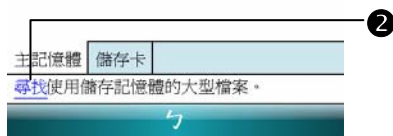

②



點選 **儲存卡** 標籤

① 目前儲存卡記憶體的使用情形。

② 點選此功能按鈕，可以從清單挑選內建或外界儲存卡。

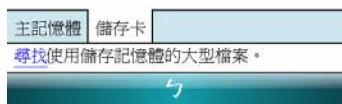

尋找可用記憶體

在某些情形下，例如發生記憶體不足時，Pocket PC 將無法自動調配記憶體。請試試下列方法來解決：



點選【搜尋】

1. 若想找到佔據空間較大的檔案，請選擇{大於 64 KB}類型，點選搜尋鈕搜尋。
2. 然後搭配【檔案總管】管理檔案。

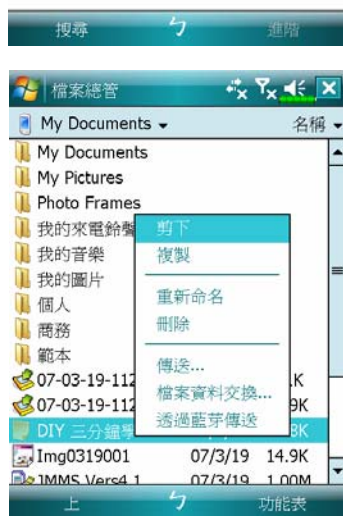

點選【檔案總管】

1. 用【檔案總管】把需要保存的檔案搬到您選購的儲存卡。用筆點選並按住要移動的項目，然後從即現式功能表點選{剪下}或{複製}，切換到儲存卡後再點選{貼上}。
2. 用【檔案總管】刪除不需要保存的檔案。

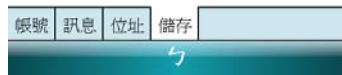

點選【訊息中心】→功能表→{工具}→{選項}→儲存標籤

勾選「 將附件存至儲存卡」。往後電子郵件的附加檔案將自動存進儲存卡。

點選【Internet Explorer】→功能表→{工具}→{選項}

點選清除記錄與刪除檔案鈕，刪除瀏覽過網頁的相關記錄。

點選【記事】【Word Mobile】【Excel Mobile】→功能表→{選項}



1. 進入【記事】的檔案清單畫面。
2. 點選功能表→{選項}。



3. 點選「儲存至」的功能按鈕，從清單選取儲存卡，這表示您選購的外界儲存卡。

往後新增加的檔案將自動存進儲存卡。

【Word Mobile】【Excel Mobile】的操作方法與【記事】類似。

此外，您還可以選用上列程式提供的「重新命名/移動」或「另存新檔」等功能，把檔案搬移或儲存到儲存卡。

系統資訊

點選  開始 → 【設定】 → 系統 標籤 → 【系統資訊】



點選 或 ，可以展開或關閉這些項目，方便您查看系統資訊。

13 語音命令

點選  開始 → 【程式集】 → 【語音命令】

【語音命令】是一套連續語音辨識應用軟體，在 Pocket PC 提供使用者語音撥號及聲控功能，具備下列各項特點：

- 全聲控語音命令系統，讓使用者無須用手操作，即可快速完成電話撥號或執行應用程式。
- 使用 Speaker-Independent (SI) 辨識技術，使用者無須對系統進行訓練或預先錄音，可立即使用。
- 提供對話式操作介面 (Conversational UI)，用對話的方式引導初學者下達語音命令，讓使用者無須任何學習即可輕鬆上手。
- 提供「語音標籤」及「數字語音調適」功能，使用者可進行個人化設定，進一步提昇辨識率及使用便利性。

由於本產品提供的語音命令功能不需要經過個人的錄音訓練，立即就能用聲控方式操作 Pocket PC，所以您可以試試「叫出」接龍來玩。按一下 Pocket PC 側面的語音命令鍵，當系統提示「請說指令」時，請唸出「開啓接龍」，此時「接龍」遊戲畫面將出現。

啓用語音命令

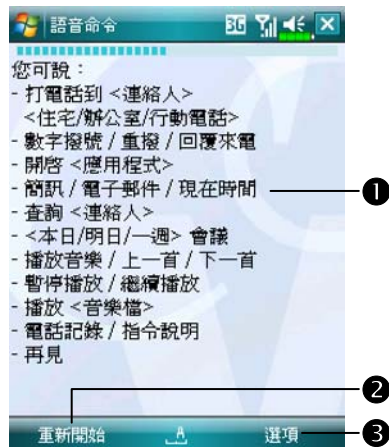

下列兩種方式都可以執行【語音命令】：

1. 點選  開始 → 【程式集】 → 【語音命令】 → 【語音命令】。
2. 語音命令鍵：系統將 Pocket PC 側面的按鍵預設為執行「語音命令」的專用鍵，只要按此鍵，便可執行【語音命令】。



- ① 畫面展示語音指令語法。
- ② 重新開始鈕：重新說出聲控指令。
- ③ 選項鈕：
設定：進入【語音命令設定】。
說明：【語音命令】相關資訊。
離開：離開【語音命令】。



點選  開始 → 【設定】 →  個人標籤 → 【功能鍵】，可以自行改變「語音命令鍵」設定，重新設定其他功能鍵，以方便快速使用。

語音命令格式

■ 語音人名撥號

語音指令語法：打電話到〈連絡人〉〈住宅／公司／行動電話〉

例一：打電話到王小娟

例二：打電話到王小娟 行動電話

■ 語音查詢連絡人資料

語音指令語法：查詢〈連絡人〉

例一：查詢王小娟

例二：查詢吳小黑 公司

■ 語音數字撥號

語音指令語法：數字撥號

例子：數字撥號

(系統：請說號碼)

0012345678

■ 語音開啓應用程式

語音指令語法：開啓〈應用程式〉

例子：開啓行事曆

■ 語音查詢會議資訊

語音指令語法：本日會議／

明日會議／一週會議

■ 語音播放音樂檔案

語音指令語法：播放〈歌曲檔案名稱〉

例一：播放加州陽光

例二：播放張晴專輯

例三：播放音樂

■ 離開語音命令

語音指令語法：再見

小撇步

- 系統通訊錄軟體【連絡人】的所有人名都會自動成為在「語音人名撥號」語法「連絡人」可辨識的對象。但如果【連絡人】的人名超過 1000 個時，系統將不會自動將第 1000 個之後新增的連絡人加入語音命令的辨識範圍，如果您也要將那些新增的連絡人加入語音命令辨識時，請點選選項功能表→{設定}，或執行【語音命令設定】，用手動方式勾選，將此人名加入，成為辨識的對象。
- 如果因為您說話的音量不當，或環境太吵雜，造成系統無法辨識，系統會要求您再說一次，此時系統會播放提示語音「請再說一次」，請調整您和 Pocket PC 的距離，或減低噪音干擾後再試一次。

小撇步

如果使用者口音較重，導致辨識效果不好，請任意使用下列方法，去訓練個人專屬的數字語音模型，以提高辨識準確率。



1. 點選選項功能表→{設定}→數字訓練標籤。
2. 點選【語音命令設定】→數字訓練標籤。

小撇步

- 您也可以用手動方式點選【語音命令】→選項功能表→{離開}，來結束【語音命令】程式。
- 如果您在使用【語音命令】的過程中，開啓了其他應用程式，而將【語音命令】畫面覆蓋，此時【語音命令】將會自動結束。

語音命令設定程式

【語音命令設定】的執行方式有兩種：

- 點選  開始 → 【程式集】 → 【語音命令】 → 【語音命令設定】
- 使用【語音命令】時，點選  選項功能表 → {設定}

【語音命令設定】程式讓使用者對【語音命令】程式做個人化的設定，將連絡人、應用程式加入或移出語音命令辨識的範圍，或讓使用者錄製語音標籤，也可播放指令，提示使用者如何說出正確指令詞彙。

連絡人設定頁

點選【語音命令設定】→  連絡人標籤，設定頁會列出系統通訊錄軟體【連絡人】的所有人名及設定狀況，包括是否選取、是否有語音標籤。

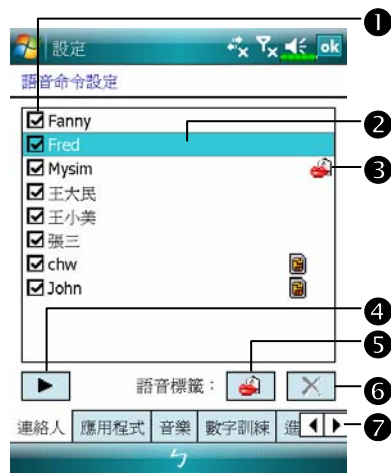







① 核取方框的作用





連絡人名稱已勾選，可以正常辨識。未勾選，就是未在辨識範圍。核取方框成灰色無法勾選時，表示名稱無法辨識，請建立語音標籤，才可加入辨識範圍。

② 點選連絡人名稱成為反白，可搭配 功能使用。

③ 嘴型圖案：已建立過語音標籤。

- ④  播放鈕：播放此連絡人已錄製的語音標籤，聽聽如何發音。
- ⑤  建立鈕：重新錄製此連絡人的語音標籤。
- ⑥  刪除鈕：刪除此連絡人的語音標籤。
- ⑦  連絡人標籤：設定有關連絡人的語音命令。
 -  應用程式標籤：設定有關應用程式的語音命令。
 -  數字訓練標籤：設定有關數字撥號的語音命令。
 -  進階設定標籤：設定數字撥號的號碼長度與靈敏度。

使用範例：將連絡人「丁曉祺」錄成「丁先生」

1. 點選「丁曉祺」。
2. 在下方的語音標籤旁點選  建立鈕。
3. 在聽到嗶聲後，說出您要錄的聲音「丁先生」。
4. 第二次嗶聲後，請再唸一次「丁先生」。
5. 錄完兩次後，系統會播放您剛剛所錄的聲音，告訴您語音標籤建立完成。
6. 此時連絡人「丁曉祺」的右方會出現一個嘴型的圖案 ，表示已建立過語音標籤，這樣有助於您區分哪些連絡人建立過語音標籤。
7. 如果您要重新建立語音標籤，只要再次點選  建立鈕，重複上述步驟即可。
8. 當您點選  刪除鈕時，便會移除語音標籤，系統將會還原為預設的「丁曉祺」語音。

語音命令中連絡人的辨識名稱規則：連絡人在語音命令中的辨識名稱爲「姓氏(last name)+名字(first name)」。但如果某個連絡人的名字是英文，語音命令辨識時，會將名字放到姓氏前面。例如姓氏「黃」，名字「Jessie」，辨識的名稱將是「Jessie 黃」。

系統通訊錄軟體【連絡人】 輸入的人名（範例）		語音命令設定中「連絡人」 顯示的人名（範例）
姓氏	名字	
王	小明	王小明
Yang	小娟	Yang 小娟
黃	Jessie	Jessie 黃
Jordan	Michael	Michael Jordan

小撇步

- 您可依需要選擇是否將此連絡人加入語音命令的辨識範圍，系統預設會自動將所有的人名加入辨識範圍。
- 但如果【連絡人】中的人名超過 1000 個時，系統將不會自動將第 1000 個之後新增的連絡人加入。如果您也要將那些新增的連絡人加入語音命令辨識範圍時，請手動勾選此連絡人前方的核取方框。

應用程式設定頁

點選【語音命令設定】→**應用程式**標籤，設定頁會列出 Pocket PC 位於  **開始** → **【程式集】** 所有已安裝的應用程式及設定狀況，包括是否選取、是否有語音標籤。

您可依需要選擇是否將此應用程式加入語音命令的辨識範圍，系統預設會自動將所有的應用程式加入「語音開啓應用程式」語法中〈應用程式〉可辨識的對象。同時不論您何時安裝新程式，系統都會即時更新，將您新增的應用程式加入辨識的範圍，幫您節省尋找應用程式的時間。

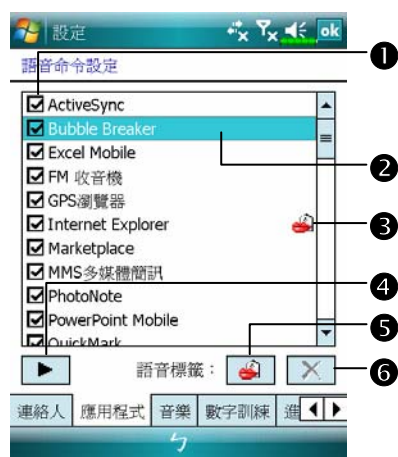

① 核取方框的作用

應用程式名稱已勾選，可以正常辨識。未勾選就是未在辨識範圍。核取方框成灰色無法勾選時，表示名稱無法辨識，請建立語音標籤，才可加入辨識範圍。

② 點選應用程式名稱成為反白，可搭配 功能使用。





③ 嘴型圖案：已建立過語音標籤。

④  播放鈕：播放此應用程式已錄製的語音標籤，聽聽如何發音。

⑤  建立鈕：重新錄製此應用程式的語音標籤。

⑥  刪除鈕：若有嘴型圖案，可刪除此應用程式的語音標籤。並還原為系統預設的語音。

使用範例：您要將應用程式 Messenger 錄成「八卦站」

1. 點選 Messenger。
2. 在下方的語音標籤旁點選  建立鈕。
3. 在聽到嗶聲後，說出您要錄的聲音「八卦站」。
4. 第二次嗶聲後，請再唸一次「八卦站」。
5. 錄完兩次後，系統會播放您剛剛所錄的聲音，告訴您語音標籤建立完成。
6. 此時應用程式 Messenger 的右方會出現一個嘴型的圖案 ，表示已建立過語音標籤，這樣有助於您區分哪些應用程式建立過語音標籤。
7. 如果您要重新建立語音標籤，只要再次點選  建立鈕，重複上述步驟即可。
8. 當您點選  刪除鈕時，便會移除語音標籤，系統將會還原為預設的 Messenger 語音。

音樂設定頁

點選【語音命令設定】→**音樂**標籤，設定頁會列出 Pocket PC 或儲存卡之中規定資料夾儲存的音樂檔及設定狀況，包括是否選取、是否有語音標籤。

若新增音樂檔，系統會即時更新，自動加入辨識的範圍，幫您節省尋找音樂檔案的時間。

系統會自動啓用事先儲存在下列資料夾的音樂檔：

1. 儲存卡的任意資料夾。
2. Pocket PC 的 My Documents 資料夾，或 My Documents 底下的任意次資料夾。
3. 若是透過同步方式傳輸檔案到 Pocket PC，系統規定必須放在 Playlists 或 Music 資料夾。

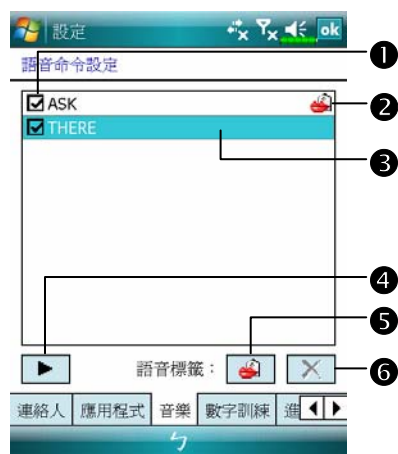

① 核取方框的作用

音樂檔名稱已勾選，可以正常辨識。未勾選就是未在辨識範圍。

核取方框成灰色無法勾選時，表示名稱無法辨識，請建立語音標籤，才可加入辨識範圍。

② 嘴型圖案：已建立過語音標籤。

③ 點選音樂檔名稱成爲反白，可搭配 功能使用。

④ 播放鈕：播放此音樂檔已錄製的語音標籤，聽聽如何發音。

⑤ 建立鈕：重新錄製此音樂檔的語音標籤。

⑥ 刪除鈕：若有嘴型圖案，可刪除此音樂檔的語音標籤。並還原爲系統預設的語音。

數字訓練設定頁

點選【語音命令設定】→**數字訓練**標籤，此功能可訓練一組您個人專屬的語音模型，對口音較重的使用者能有效提高辨識準確率。

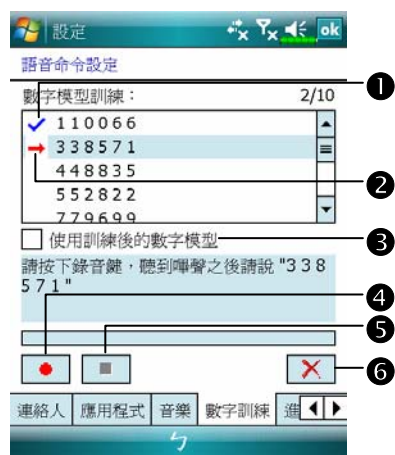

1 ✓：已建立過語音標籤。

2 →：目前正要錄的數字串。

3 勾選「 使用訓練後的數字模型」時，使用專門為您量身訂造的模型，辨識效果更佳。

4 錄音鈕：開始錄製 → 所指到的數字串。

5 取消鈕：取消錄音動作。

6 全部移除鈕：刪除所有語音。

總共有 10 組隨機的六位數字，需要您朗讀，步驟如下：

1. 點選 錄音鈕，在「嗶」聲後開始唸提示的數字。
2. 唸完後，系統會詢問您是否正確。
3. 如果正確，請點選 是鈕，系統會提示您繼續進行下一組數字的錄音。
4. 如需重唸本句，請點選 否鈕，然後重新將本句再唸一次即可。
5. 在錄音的過程中，您可隨時點選 取消鈕，取消此句的錄音。
6. 如果您不滿意先前錄製過的聲音，可點選 全部移除鈕，系統將會移除所有錄製過的聲音，請您再重錄一次。
7. 當您錄製完 10 組數字後，系統會告訴您已經完成語音模型的建立。

⏪ 小撇步

- 只要您有錄過音，便可勾選「 使用訓練後的數字模型」，使用專門為您量身訂造的模型。建議您將 10 組的數字全部唸完，調適效果會更明顯。如果不想使用調適後的新模型，只要改成不勾選「 使用訓練後的數字模型」即可。
- 如果您之前已經將 10 組數字訓練過一組語音模型，執行此功能時，系統會顯示全部的數字已錄製完成，並告訴您已建立語音模型。而如果您還有部分數字尚未錄製，系統會回到上次結束的地方，讓您繼續上次未完成的部分。
- 您也可以點選 全部移除鈕，系統會刪除上次訓練的語音模型，並讓您重新訓練新模型。

進階設定頁

靈敏度是在設定語音辨識時的判斷標準，數字長度是在設定數字撥號時可接受的電話號碼長度，以提高辨識正確率。

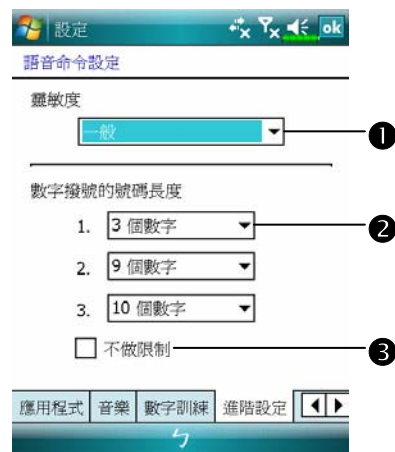

- ① **靈敏**：在此設定中，系統對您唸的句子辨識標準把關較寬鬆，比較不會產生沒有反應的情形。在穩定的噪音環境，例如車上或工廠等，可設定為「靈敏」。
一般：系統預設值，適用於一般環境。
- ② **準確**：在此設定中，系統對您唸的句子辨識標準把關較嚴格，比較不會產生錯誤的辨識結果。

❷畫面中共有三個欄位，您可分別選擇設定不同的長度，或選「無」忽略該欄的設定。

系統預設值設為 3、9 和 10，表示在「數字撥號」中您可辨識 3、9 和 10 位數長度的電話號碼。

❸如果勾選「不做限制」，系統將不限制數字長度，辨識結果由 1 到 18 位數皆有可能。

語音命令常見問題

問：為什麼我新增的連絡人不能辨識？

答：

1. 連絡人的姓名必須是中文或英文字元（不含全形英文），才可辨識。其他的數字或符號等都無法辨識。但只要您為這類名稱建立語音標籤，仍可加入辨識範圍。
2. 當您的連絡人筆數超過 1000 筆時，之後再新增的連絡人將不會自動列入【語音命令】的辨識範圍，請您到【語音命令設定】→**連絡人**標籤設定頁，查看您新增的那個連絡人，其前方的核取方框是否勾選。

問：設定語音標籤時，有規定一定要唸什麼嗎？

答：沒有！只要您自己記得您所錄製的聲音即可，如果忘記時，可到【語音命令設定】，選擇您設立的語音標籤項目，點選▶播放鈕，便可知道此項目的目前發音。【語音命令】將會依據您錄製的語音標籤做辨識。

問：在語音人名撥號或查詢時的語音指令語法中，只能講「行動電話」，不能講「大哥大」嗎？

答：可以！除了前面功能簡介時敘述的使用語法外，您還可用下面的替代詞句來做辨識。

	替代	替代
打電話到	☞ 打電話給	
住宅	☞ 住家	
公司	☞ 辦公室	
行動電話	☞ 手機	☞ 大哥大

問：可以不要使用訓練過的數字語音模型嗎？

答：可以！訓練過的數字語音模型是為您個人專屬打造的語音模型，能有效的提高辨識準確率，如果您不想使用的話，只要進入【語音命令設定】的「數字訓練」設定頁，不勾選「使用訓練後的數字模型」即可。在語音模型存在的狀態下，您可隨時選擇勾選或取消。此外，您也可以點選 全部移除鈕，重新訓練一組新的語音模型。

問：我在辨識時，可以中途取消辨識，並且結束【語音命令】程式嗎？

答：可以！除了數字撥號輸入數字的時候，在其他輸入指令的地方，使用者都可以說出「再見」，來結束【語音命令】程式。

14 產品規格

項目	說明
作業系統	Windows Mobile® 6.1 Professional
處理器	Samsung S3C6400，533 MHz
記憶體	256 MB Flash ROM，128 MB SDRAM
螢幕	2.8 英吋，480 x 640 (VGA)，六萬五千色觸控式螢幕，TFT-LCD
連線/通訊	⊗ HSDPA / UMTS (2100/1900/850 MHz) ⊗ GSM 四頻 850/900/1800/1900 MHz ⊗ EDGE class 10, GPRS class 10 ⊗ 藍牙 V2.0 Class 2 + EDR ⊗ 無線網路 IEEE 802.11b/g
衛星導航	內建 GPS 模組 (SiRF Star III)
行動電視	支援 DVB-T / T-DMB (◆V900 型號適用)
電視輸出	結合電視輸出 (TV-Out) (◆V900 型號適用)
光源感應器	光源感應器會依據外在環境的光源，自動偵測後調整背光亮度
重力感應器	重力感應器偵測到 Pocket PC 轉動，螢幕就會自動轉向
擴充插槽	MicroSD
相機	⊗ 320 萬像素，支援閃光燈，自動對焦，解析度 2048 x 1536 ⊗ 30 萬像素，視訊會議用相機

▣產品設計與規格若有變更，恕不特別通知。

項目	說明
音效	內建麥克風與喇叭，立體聲耳機插孔
資料傳輸	USB 資料同步傳輸
電源供應	電池：1530 mAh 鋰聚合物電池，可充電，可抽換式 AC 變壓器：100~240 V，AC/50~60 Hz，5V/1A DC
環境溫度	日常操作：0°C ~ 40°C，存放：-10°C ~ 50°C
環境濕度	45% ~ 85%
機體	106 x 60.5 x 17 mm，包含電池 146 克
選購配件	電池、車充、車架

15 法規公告與安全聲明

SAR 資訊

使用前請詳閱本說明書

警告：減少電磁波影響，請妥適使用

本機限在不干擾合法電臺與不受被干擾保障條件下於室內使用

型號	V900	X900
Head		
Band 900	0.984 W/kg@10g	0.863 W/kg@10g
Band 1800	0.536 W/kg@10g	0.555 W/kg@10g
Band 2100	0.615 W/kg@10g	0.508 W/kg@10g

健康與安全資訊

電氣與電池安全

- ⊗ 務必搭配本產品提供的原廠配備使用，切勿拿其他相仿物品混用。電池、AC 變壓器、USB 傳輸線等全部配備，即使外觀或規格類似，皆不得任意變換。一旦因個人不當使用而造成損害，即喪失保固資格。
- ⊗ 請務必搭配本產品提供的 AC 變壓器使用，切勿拿其他相仿物品混用。提供的 AC 變壓器也僅供本產品專用，切勿用於其他電器產品。
- ⊗ 依據電池製造商規格：避免在溫度 45 °C 以上的環境充電，存放或使用電池環境也不得超過 50 °C，否則電池可能會產生膨脹、漏液現象。
- ⊗ 切勿自行拆解、敲擊、穿刺電池，或者做出任何對電池有害的行為，以免造成危險。

使用安全

- ⊗ 請勿將 Pocket PC 直接置放於下列環境：溫度變化急驟、高溫（如太陽光直接照射處、爐火邊）、極低溫、高壓、靜電干擾、灰塵多、潮濕處，亦不得讓 Pocket PC 沾水，或浸泡在任何液體之中。
- ⊗ 請勿將 Pocket PC 置放於會產生電磁波干擾的電器用品旁邊，如電視、電腦、掃瞄機、影碟機、傳真機、吹風機...等。
- ⊗ 請避免 Pocket PC 被強力撞擊或掉落地上。
- ⊗ 請勿用一般筆類或尖銳物體按壓 Pocket PC 外殼或是螢幕（LCD 液晶面板），以免損傷或刮壞。
- ⊗ 請勿使用具有腐蝕性或揮發性的液體擦拭 Pocket PC，若有需要時，請用軟布或紙巾擦拭。

保固安全

- ⊗ 如果 Pocket PC 故障，請送回原購買廠商檢修，切勿自行拆解；一經自行拆解，本公司即不負保固責任。
- ⊗ 若未遵守規則使用而導致危險，那麼本公司將不負保固責任。

資料安全

- ⊗ 若因使用不當而造成內存於 Pocket PC 的資料損壞或遺失時，本公司不負賠償責任，敬請見諒。請將重要資料另行記在筆記本，或是利用隨貨附的 USB 配件組，將重要資料保存於電腦或儲存卡，以避免上述情形發生。



隱私權限制

- ⊗ 有些國家要求完全公開通話錄音內容，並規定必須事先告知您的通話對象目前通話正在錄音中。使用此功能時，請遵守您所在的國家有關使用 Pocket PC 的相關法律和章程。

重要安全警語

請閱讀使用原則，以避免使用時產生的干擾造成危險或觸犯法律。

航空、醫療與易燃場所安全

- ⊗ 當您搭乘飛機，在醫療院所或加油站等禁用無線通訊設備的場所時，請執行【無線通訊管理員】，再點選  鈕，當圖案顏色變更為橘色  時，表示進入飛行安全模式，已經確實關閉 Pocket PC 的無線通訊相關功能。請注意！如果按 電源鍵，將只有關閉螢幕。

機上安全

- ⊗ 由於產品可能對飛機導航系統與通訊網路發生干擾，多數國家禁止在飛機上使用本產品。

醫療儀器功能干擾

- ⊗ 無線傳輸設備的操作可能對醫療設備的功能造成干擾，因此多數醫療院所禁止通訊產品的使用。

環境限制

- ⊗ 在加氣站、加油站、化工廠、油庫及易燃地點，請關閉本產品。

環境安全

- ⊗ 應留意切勿在下列地點使用本產品：加油站、加油槽、燃料庫、化工工廠或任何正在進行爆破行為的地方；或者任何易燃場所，例如油料存放處、船艙內或化學製品製造或儲存的場所；或者空氣中含有化學產品、微粒，例如落塵或金屬粉末等場所。

易燃場所

- ⊗ 在易燃環境或易燃物存放地點，應該遵守所有標誌規定與指示，並關閉本產品。火花在這類區域可能導致爆炸或造成嚴重傷害，甚至死亡。請勿在加油站使用本產品，同時應留意在加油槽、燃料庫、化工工廠，或任何正在進行爆破行為的地方標示的警語。部份易燃場所常未清楚標示，例如油料存放處、船艙內或化學製品製造或儲存的場所，或空氣中含化學產品、微粒，例如落塵或金屬粉末等場所。

電波干擾

- ⊗ 使用產品時，請在建議的正常範圍下操作。若是搭配其他的無線通訊傳輸設備合併使用，為確保本產品的效能和電波干擾的安全性，建議身體的任何部位都不要緊靠在天線裝置上。

行車安全

- ⊗ 除非緊急狀況，開車時請勿使用手持式行動電話。
- ⊗ 部分國家允許配合使用免持裝置使用。

法規公告

代理機構驗證號碼

基於驗證管理的目的，本產品型號指定為 V900/X900。

為了確保未來您可以繼續安全無虞地使用您的 Pocket PC，請務必搭配本產品說明文件列出的配件。

本產品內含經過合格認可的充電電池，其規格是 5V/1A DC。

歐盟公告法規

具有 CE 標示的產品，必須遵守由歐洲議會與歐洲聯盟協調會共同頒布的下列規格：R&TTE 指令、1999/5/EC。

本產品遵守下列歐洲規範：

- ⊗ EN 60950-1:2001 (IEC 60950-1 (修改)) – 資訊技術設備 – 安全 – 第 1 部份：一般要求。
- ⊗ ETSI EN 301 511 V9.0.2(2003-03) – 行動電話通訊 (GSM)；在 R&TTE 指令(1999/5/EC)第 3.2 條規定下，對於使用 GSM 900 與 DCS 1800 頻帶的行動基地台主要要求的協調標準。
- ⊗ ETSI EN 300 328 V1.7.1 – 電磁相容性與無線電波譜物質(ERM)；寬頻傳輸系統；工作頻帶為 2.4 GHz，使用展頻調節技術的資料傳輸設備，以及使用傳播頻譜調節技術；R&TTE 指令第 3.2 條主要要求的協調標準。
- ⊗ ETSI EN 301 489-1 V1.6.1 – 電磁相容性與無線電波譜物質(ERM)；無線電設備與服務遵守的電磁相容性(EMC)標準；第 1 部份：一般技術要求。
- ⊗ ETSI EN 301 489-7 V1.3.1 – 電磁相容性與無線電波譜物質(ERM)；無線電裝備與服務遵守的電磁相容性(EMC)標準；第 7 部份：數位蜂巢式無線電電信系統(GSM 與 DCS)之中，對行動電話、手提無線電與輔助設備的特定條件。

- ⊗ ETSI EN 301 489-17 V1.2.1 – 電磁相容性與無線電波譜物質 (ERM)；無線電裝備與服務遵守的電磁相容性(EMC)標準；第 17 部份：對於 2.4 GHz 寬頻傳輸系統，與 5 GHz 高效率 RLAN 設備的特定條件。
- ⊗ EN 55013:2001 – 聲音與電視廣播接收器與相關設備 – 無線電干擾特性。
- ⊗ EN 55020:2002 – 聲音與電視廣播接收器與相關設備 – 抗擾特性。
- ⊗ EN 50371:2002 – 一般標準，說明低電力電子與電子設備，達到人體暴露於電磁場的基本限制(10 MHz ~ 300 GHz)的要求。
- ⊗ EN 50360 – 2001 – 產品標準，說明行動電話符合人體暴露於電磁場的基本限制(300 MHz ~ 3 GHz)的要求。

聯邦通訊委員會(FCC)聲明

本設備經過測試，根據 FCC 章程第 15 部份規定，證明為已遵守 B 類 (Class B) 數位裝置的要求。這些限制的設計主要是為了預防在住宅區安裝，而產生有害干擾，並提供合理保護措施。本設備會產生、使用，還會發射無線電頻率，如果不依照指示說明去安裝與使用，可能會對無線電傳輸造成有害的干擾。如果本設備真的對無線電或電視接收造成有害干擾（您可採用先關閉再開啓設備的方法來驗證是否受到干擾？），那麼我們希望您嘗試下列方法來減低干擾程度：

- ⊗ 改變天線接收的方向或位置。
- ⊗ 加大設備與接收器之間的距離。
- ⊗ 把設備與接收器改成連接在不同的插座上。
- ⊗ 向有經驗的無線電或電視技術人員請教。

WEEE 公告

2003 年二月十三日公布實施的「廢棄電子電機設備(WEEE)」指令，使得電子電機設備使用壽命結束後的處理方式產生了重大的變革。

此指令的目的，首要任務在於防止「廢棄電子電機設備(WEEE)」的不當棄置；此外，還要提倡重複使用、回收與其他型式的廢棄物再生，以便減少多餘的處理。



如左圖顯示的「廢棄電子電機設備(WEEE)」標誌，會出現在本產設備或彩盒上，它表示您不得把它當成一般家用垃圾棄置。您可以把這類電子電機設備丟棄在特定的集中點，以便於針對這類有危險性的廢棄物做統一的回收處理。電子電機設備的隔離收集與適當的再生，將有助於保護自然資源。此外，適當的回收電子電機設備廢棄物，將能確保人類健康與環境安全。

若想獲知更多有關電子電機設備廢棄物處理、再生與集中點的細節，請向您所在的當地縣市政府資源回收、家用垃圾處理的相關機構洽詢，或者是向您當初購買設備的商店、設備製造商洽詢。

16 常見問題 /



1. 本產品 Pocket PC 的特色?

答：

- ❶ 內建 802.11b/g 無線網路模組。
- ❷ 最新的作業系統 Windows Mobile® 6.1 Professional，設定所有的資料都儲存在 Flash ROM。即使 Pocket PC 完全沒有電力，也不用害怕自己的個人資料消失。超大的 Flash 記憶體空間，可以儲存很多個人資料以及應用程式。

2. 請問我要如何設定無線網路? 以及上網?

答：【無線通訊管理員】管理藍牙裝置、GSM 行動電話、無線網路。

- ❶ 您購買無線上網連線點數時，會取得 IP 位址、DNS 名稱伺服器位址、Proxy 伺服器、連接埠、網路金鑰等資訊，以便順利連線。有時候公司行號的無線上網會需要更多資訊，請向所屬公司的網路管理員取得。若您是第一次使用無線網路功能，請先參考「設定無線網路」單元，設定相關項目。
- ❷ 一般來說，開啓【無線通訊管理員】後，請點選開啓無線網路的連線。當您的 Pocket PC 偵測並連線到可用的無線網路時，畫面頂端會顯示圖示，表示 Pocket PC 與網路熱點 (Access Point) 已經連線成功。此時 Pocket PC 左上角指示燈會以琥珀色燈閃爍方式表示。

3. 請問我的 Pocket PC 無法開機，應該如何處理？

答：

- ❶ 確認您所使用的 Pocket PC 電池是否還有足夠電力。
- ❷ 使用 AC 電壓器充電，確認 Pocket PC 的紅色充電指示燈是否有亮起來，然後再按 **電源鍵** 試試看。

4. 請問我的 Pocket PC 發生畫面凍結或是沒有回應問題，應該如何處理？

答：

- ❶ 可以將您的 Pocket PC 做一次暖開機 (Reset)，就是重新啟動整個系統，讓系統釋放出不需要的資源，整個系統就會恢復正常。
- ❷ 如果已經做過一次暖開機，卻仍然無法正常運作的話，那就要再做一次冷開機 (Cold Boot) 來解決。

冷開機操作方法：一手按住 **電源鍵**，另一手拿筆尖壓一下暖開機按鍵，再同時放開。做過冷開機以後，您曾經在 Pocket PC 新增安裝的程式、自訂設定值、自行輸入的資料，像【連絡人】【行事曆】等個人資料，可能會因為您選擇「要還原成出廠初始配置」而消失。因此建議您定期將資料備份到儲存卡，在這裡儲存的資料不會因為執行冷開機而消失。或者使用同步方式備份到 PC。

5. 請問我的 Pocket PC 為什麼無法發出任何聲音？

答：

- ❶ 點選畫面右上方的  喇叭圖示，再選擇聲音控制選項，或是調整來電鈴聲的音量。
- ❷ 也可以使用 Pocket PC 側面的音量控制鍵調整到適當音量。

6. 請問我的 Pocket PC 畫面為什麼會自動變暗？

答：點選  開始 → 【設定】 → 系統標籤 → 【背光照明】 → 電池電源或外部電源標籤。您會發現，當您使用電池電源時，預設為 30 秒自動關閉背光照明亮度；外部電源是預設 1 分鐘關閉。假如您覺得時間太短的話，可以依照自己的需要延長時間。

7. 當我要開啓一個程式或是檔案時，出現「記憶體不足」的警告訊息，請問如何處理？

答：由於 Pocket PC 的記憶體是由儲存記憶體以及程式記憶體所共享的，有下列方法提供給您參考，請選擇適合的使用。



- ① 移除您自行安裝的、不常用的程式，可以釋放程式記憶體。
- ② 刪除不常用、不必要的資料，可以釋放儲存記憶體。

8. 畫面字體太小無法閱讀，如何把字體放大？

答：請點選  開始 → 【設定】 → 系統標籤 → 【螢幕】 → 文字大小標籤。依照您的喜好調整文字大小。此外您也可以進入一般標籤畫面，把螢幕方向轉為橫向，嘗試看看怎麼改可以讓您更順利地閱讀。

9. 我的操作筆觸點不是很精確，請問如何處理？

答：調整螢幕定位，觸控螢幕可以更精確地回應操作筆的點選動作。下列二種操作法都可以進入螢幕定位畫面。

- ① 點選  開始 → 【設定】 → 系統標籤 → 【螢幕】 → 校準螢幕鈕。
- ② 同時按下 Pocket PC 左下方的  和瀏覽方向鍵中央的執行鍵。

10. Pocket PC 的硬體按鍵一直沒有回應，或叫出錯誤程式，請問如何處理？

答：點選  開始 → 【設定】 → 個人標籤 → 【功能鍵】。檢查每個功能鍵，看看設定是否正確。

11. 我的 Pocket PC 的 Activesync 作業無法執行或連線，請問如何處理？

答：

- ❶ 確定已經安裝 Activesync 4.5 或以後的版本。本產品附的光碟片包含這個軟體，假如光碟片遺失的話，也可以連上 Microsoft 網站下載。
- ❷ 確定本產品附的 USB 傳輸線是否已經確實與 PC 端連接無誤？
- ❸ 確定並未同時執行另一個同樣也使用您在安裝時選定的序列埠工作的程式。
- ❹ 如果仍然無法正常運作的話，請移除 PC 端原本的 Activesync 軟體，並且確實刪除相關資料的目錄，重新安裝一次。

12. 我的 PC 使用 Vista 作業系統，請問如何處理 Pocket PC 的連線問題？

答：

- ❶ 本產品附的光碟片包含「Windows Mobile® 裝置中心」(Windows Mobile Device Center)，請確定已經安裝這個軟體。
- ❷ 確定本產品附的 USB 傳輸線是否已經確實與 PC 端連接無誤？

13. 我的 PC 目前安裝的 Microsoft Outlook，是否可以搭配 Pocket PC 使用？

答：請先參考本產品光碟片提供的下載連結點，如果您目前使用的 Microsoft Outlook 版本比較舊，那麼請先移除舊版後，再自行安裝這個 Microsoft Outlook 限期免費試用版。到期後，可以參考 Microsoft 提供的說明選購正式版使用。

17 索引

3

3.5G 視訊通話 · 4-1

A

ActiveSync · 2-6, 6-8, 9-10

ActiveSync 設定精靈 · 6-6

ActiveSync 軟體安裝 · 6-4

AC 變壓器 · 1-1

B

Bubble Breaker · 2-6

C

Circuit-Switched Data · 7-11

CSD 型態 · 2-9, 7-11

E

Excel Mobile · 2-6, 11-16

F

FM 收音機 · 2-6, 10-9

FM 頻道發射器 · 2-6, 10-11

G

Getting Started CD · 1-1

GPRS 連線 · 7-3, 7-5

GPRS 資料連線能力 · 7-4

GPS · 3-2

GPS 瀏覽器 · 2-6, 3-9

I

Internet Explorer · 2-7, 11-22,
11-23

L

LED 指示燈 · 1-3, 1-7

M

Messenger · 2-7, 9-13

MicroSD 卡插槽 · 1-3

Microsoft ActiveSync · 6-3

Microsoft Pocket Outlook · 11-1

Microsoft® Internet Explorer
Mobile · 11-22

Mini USB 通訊埠 · 1-3

O

OneNote Mobile · 2-6

P

Pocket PC · 1-1

PowerPoint Mobile · 2-6, 11-19

S

SIM 加值服務 · 4-18

SIM 卡管理員 · 2-6, 4-15

Spb Menu · 2-7

Spb Mobile Shell · 2-9, 2-10

T

Today · 2-8

Today 畫面 · 2-3

U

USB 至 PC · 2-9, 6-5

USB 傳輸線 · 1-1

USB 資料同步化 · 6-6

W

Windows Live · 2-7

Windows Live™ Messenger ·
9-12

Windows Media · 2-7, 11-20

Windows Media Player · 11-20

Windows Mobile® 裝置中心 ·
6-1

Word Mobile · 2-6, 11-13

二劃

入門 · 1-9, 2-7

三劃

小算盤 · 2-7

工作 · 2-7, 11-8

四劃

中斷 GPRS 連線 · 7-5

內建相機鏡頭 · 1-3

天線 · 2-3

手寫板 · 2-20

17-2

五劃

充電 · 1-6

充飽電 · 1-7

功能表 · 2-8, 12-9

功能鍵 · 2-8, 5-13

可儲存空間 · 12-1

生日提醒 · 2-6, 9-19

六劃

光源感應器 · 14-1

全螢幕手寫 · 2-20

名片管理 · 10-35

名片辨識管理 · 2-6, 10-32

回復出廠設定 · 1-13, 1-14, 2-6

地標簡訊 · 2-6, 3-7

多媒體相簿 · 2-6, 10-25

安裝 SIM 卡 · 1-5, 4-2

安裝主電池 · 1-5, 4-2

耳機 · 4-3

耳機插孔 · 1-3

自拍 · 10-15

自拍鏡 · 1-3

行事曆 · 2-7, 11-2

行動電視 · 14-1

行動電話 · 4-1

行動電話信號指示圖 · 4-10

行動電話掛斷鍵 · 1-3

行動電話開機 · 4-5, 7-4

行動電話話筒 · 1-3, 4-3

行動電話撥號或接聽鍵 · 1-3

行動電話隱藏式天線 · 1-3

行動電話關機 · 4-6, 7-5

行動電話聽筒 · 1-3, 4-3

七劃

串流媒體播放器 · 2-7, 11-21

作業系統 · 14-1

免持聽筒 · 4-4, 4-9

冷開機 · 1-16

冷開機 (Cold Boot) · 1-13, 1-15

即時郵件 (Direct Push
Technology) 通報功能 · 9-10

即現式功能表 · 5-12

快捷列 · 5-8

快速連結 · 2-3

快速撥號 · 2-6, 4-20

我的最愛 · 11-24

我的資訊 · 2-8

系統軟體回復 · 2-6

系統資訊 · 2-9, 12-15

八劃

使用數位相機 · 10-13

使用操作筆 · 1-10

來電鈴聲 · 4-13

命令列 · 5-11

夜光 · 1-12

拍風景照 · 10-14

拖曳 · 1-10

九劃

相機 · 2-6, 10-14, 14-1

相機快門 · 1-3, 10-14

相機快速鍵 · 10-14

背光照明 · 1-12, 2-9, 5-3

背蓋 · 1-3

重力感應器 · 2-2, 2-9, 14-1

重訂快速鍵 · 5-13

音效 · 14-2

音量調整鍵 · 1-3

飛行安全模式 · 2-17

十劃

時鐘與鬧鐘 · 2-9

校準螢幕 · 2-1

記事 · 2-7, 11-11

記憶體 · 2-9, 12-11, 14-1

記憶體最佳化 · 2-6

訊息 · 9-1

訊息中心 · 2-7, 9-1

閃光燈 · 1-3

十一劃

區域設定 · 2-9

情境模式 · 2-6, 5-7

接龍 · 2-6

接聽電話 · 4-6

接聽鍵 · 4-3, 5-13

掛斷電話 · 4-6

掛斷鍵 · 4-3, 4-5, 5-13

移除程式 · 2-9, 12-10
處理器 · 14-1
軟體安裝, Windows Mobile® 裝置中心 · 6-2
通話記錄 · 4-12
連絡人 · 2-7, 4-11, 11-5
連線 · 2-9, 3-4, 7-1
連線/通訊 · 14-1
連線精靈 · 2-9, 7-2
麥克風 · 2-9, 4-3, 5-4

十二劃

備份工具 · 2-6, 12-1
備份檔案 · 12-2
喇叭 · 1-3, 2-3
尋找資訊 · 5-10
尋找檔案 · 5-10
插上外接耳機麥克風組 · 4-3
提醒或警示 · 5-1
智慧撥號 · 4-9
無線通訊管理員 · 2-7, 2-17, 4-5, 7-12, 8-2
無線網路 · 7-12, 8-1
畫圖 · 2-21
硬體安裝, ActiveSync · 6-4
硬體安裝, Windows Mobile® 裝置中心 · 6-2
程式集 · 2-6
視訊相機鏡頭 · 1-3
視訊通話 · 4-7
17-4

視訊通話用相機鏡頭 · 4-5
開始功能表 · 2-3, 12-9
開始聊天 · 9-14

十三劃

搜尋 · 2-7, 5-10, 12-12
搜尋連絡人 · 11-7
搖桿 · 1-3
新增工作 · 11-9
新增或移除程式 · 12-7
新增約會排程 · 11-3
新增記事 · 11-12
新增連絡人 · 11-6
暖開機 (Reset) · 1-13
暖開機按鍵 · 1-13
暖開機按鍵 (Reset) · 1-3
資料交換 · 2-9
資料傳輸 · 14-2
電子郵件 · 9-5, 9-7
電池 · 1-1, 1-7, 1-8
電視輸出 · 14-1
電視輸出設定 · 10-8
電源 · 1-11, 2-9, 5-2
電源供應 · 14-2
電源鍵 · 1-3, 1-11, 1-12, 4-2
電話 · 2-8, 4-1

十四劃

圖片與視訊 · 2-7
睡眠模式 · 1-11
網際網路共用 · 2-7, 7-10
與連絡人聊天 · 9-15
語音命令 · 2-6, 2-24, 13-1, 13-2
語音命令快速鍵 · 1-3
語音命令格式 · 13-3
語音命令設定 · 2-6, 13-5
語音命令鍵 · 2-24, 13-2

十五劃

寫信與寄信 · 9-8
影像精靈 · 2-6, 10-30
影像編輯 · 2-6, 10-28
撥出電話 · 4-6
撥號鍵 · 4-5
數位行動電視 · 2-6, 10-2
衛星快速定位 · 2-6, 3-4
衛星定位導航 · 3-1
衛星導航 · 14-1
調整耳機音量 · 4-5
調整音量 · 5-5
調整設定值 · 5-1
調整電話音量 · 4-4
震動模式 · 4-4, 5-5

十六劃

導覽列 · 2-4, 5-11
憑證 · 2-9
操作筆 · 1-1
操作筆插槽 · 1-3
機體 · 14-2
螢幕 · 2-1, 2-9, 14-1
螢幕鍵盤 · 2-19
輸入 · 2-8
輸入面板按鈕 · 2-19
輸入資料 · 2-19
選圖 · 2-22
錄音 · 2-23
錄影 · 10-16
錄影快速鍵 · 1-3
靜音模式 · 4-4, 5-5

十七劃

檔案總管 · 2-7, 5-10, 12-12
聲音及通知 · 2-8
還原檔案 · 12-5
點選 · 1-10
點選並按住 · 1-10, 5-12

十八劃

擴充插槽 · 14-1

瀏覽網際網路 · 11-23

簡訊 · 4-19, 9-7

簡訊傳送 · 2-6, 4-19

藍牙 · 2-9, 7-6, 7-7

藍牙裝置配對 · 7-7

鎖定 · 2-8

十九劃

關於 · 2-9

關機模式 · 1-10

二十劃

觸控式螢幕 · 1-3

觸控螢幕 · 1-10

二十二劃

讀信與回信 · 9-9

二十三劃

顯示螢幕 · 1-3

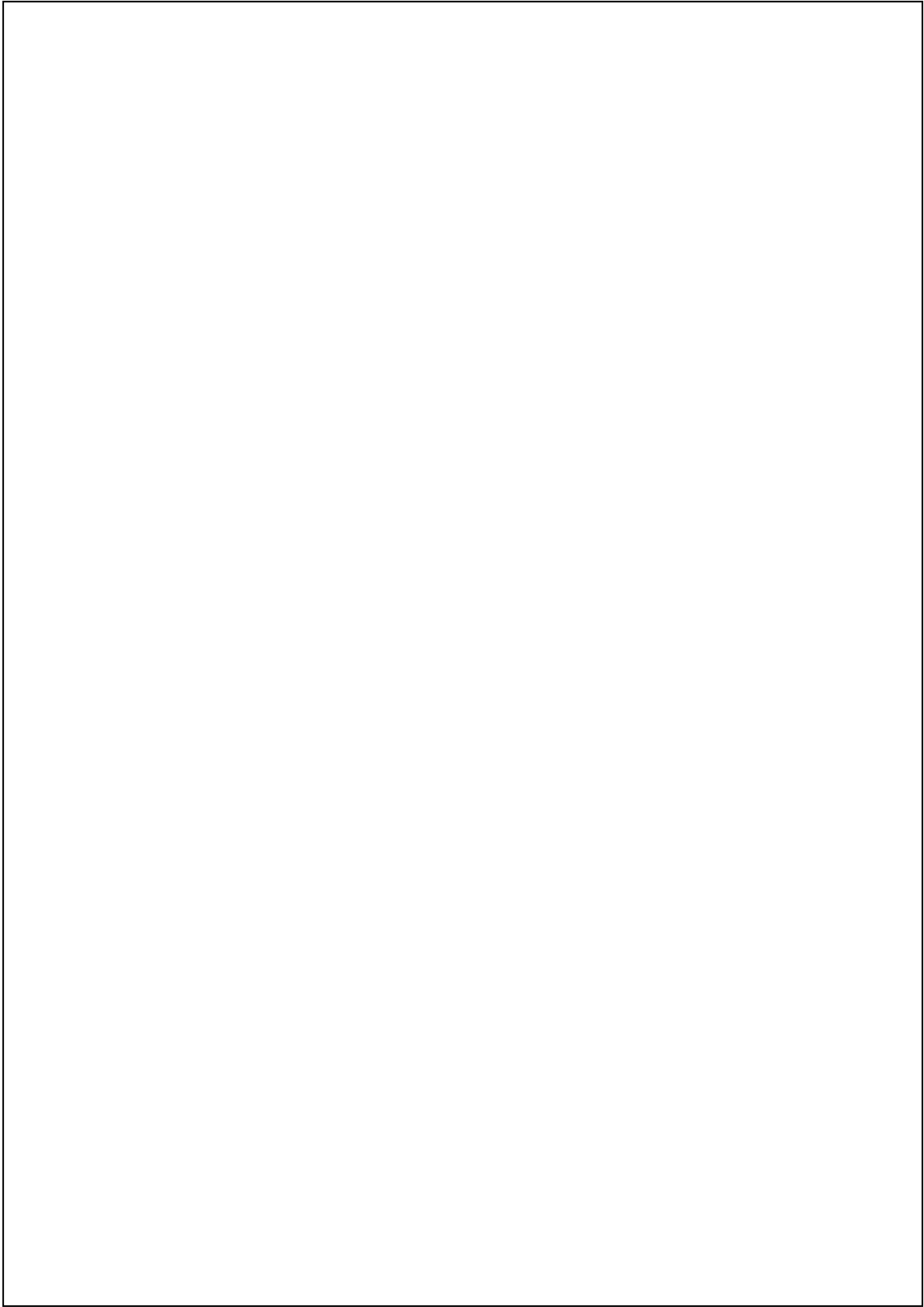

倚天聲控衛星導航 Pocket PC Phone

V900/X900 使用手冊

編著者／倚天資訊股份有限公司

發行人／黃杉榕

發行所／倚天資訊股份有限公司

台北市內湖區陽光街256號

客服專線 4495168 (02)26578008

初 版／2008年10月

本 版／2008年10月初版

編 號／20080930



著作權所有
侵害必究

行政院新聞局登記證：局版台業字第四〇九五號