

笔记本个人计算机用户指南



© 版权所有 2005 Hewlett-Packard
Development Company, L.P.

Microsoft 和 Windows 是 Microsoft Corporation 在美国的注册商标。Bluetooth 是其所有者拥有的商标，Hewlett-Packard Company 经授权得以使用。SD 徽标是其所有者的商标。

本文档中包含的信息如有更改，恕不另行通知。随 HP 产品和服务附带的明确有限保修声明中阐明了此类产品和服务的全部保修服务。本文档中的任何内容均不应理解为构成任何额外保证。HP 对本文档中出现的技术错误、编辑错误或遗漏之处不承担责任。

2005 年 10 月第 1 版

文档部件号：397381-AA1

目录

1 笔记本电脑概览

部件	1
顶部组件	2
按键	2
触摸板	3
按钮和开关	4
指示灯	6
前部组件	7
后部组件	7
右侧组件	8
左侧组件	9
底部组件	10
显示屏组件	11
无线设备天线（仅限于某些机型）	12
其它硬件组件	13
标签	14
规格	15
使用环境	15
额定输入功率	15
扩展端口输入/输出信号	16

2 触摸板和键盘

触摸板	17
使用触摸板	17
使用外接鼠标	18
设置触摸板首选项	18
键盘	19
热键	19
热键速查表	20
使用热键的步骤	20
显示和清除系统信息 (fn+esc)	20
打开 Help and Support Center（帮助和支持中心）窗口 (fn+f1)	21
打开 Print Options（打印选项）窗口 (fn+f2)	21
打开 Web 浏览器 (fn+f3)	21
切换屏幕图像 (fn+f4)	21
启动等待模式 (fn+f5)	22
启动快速锁定功能 (fn+f6)	23

降低屏幕亮度 (fn+f7)	23
提高屏幕亮度 (fn+f8)	23
播放、暂停或恢复播放音频 CD 或 DVD (fn+f9)	23
停止播放音频 CD 或 DVD (fn+f10)	23
播放音频 CD 或 DVD 中的上一个曲目或章节 (fn+f11)	23
播放音频 CD 或 DVD 中的下一个曲目或章节 (fn+f12)	23
Quick Launch Buttons 软件	23
访问 Quick Launch Button (快速启动按钮) 控制面板	24
设置平铺首选项	24
设置高级首选项	24
显示 Quick Launch Button (快速启动按钮) 图标	25
在外接键盘上设置按钮指定	25
小键盘	27
使用嵌入式数字小键盘	27
启用和禁用嵌入式数字小键盘	27
切换嵌入式数字小键盘上的按键功能	28
使用外接数字小键盘	28
在工作时启用或禁用 num lock 模式	28
3 电源	
电源控制和指示灯位置	29
电源	31
连接交流电源适配器	32
等待和休眠	33
等待	33
休眠	33
启动等待、休眠或关机模式	34
当您中断工作时	34
当没有可靠的电源时	34
当使用无线通信设备或者只读或可写介质 (仅限某些机型) 时	35
默认电源设置	36
打开或关闭笔记本电脑或显示屏	36
使用紧急关机步骤	36
启动等待模式或从等待模式中恢复	37
启动休眠模式或从休眠模式中恢复	38
电源选项	39
访问电源选项属性	39
显示 Power Meter (电源计量器) 图标	39
设置或更改电源使用方案	40
设置安全保护提示	40
处理器性能的控制	41
电池组	42
插入或取出电池组	42
为电池组充电	43
监测电池组的电量	44
获得准确的电量信息	44
在屏幕上显示电量信息	44

查看电量显示	44
电量指示灯说明	44
管理电池电量不足的情况	45
识别电池电量不足的情况	45
电池电量不足的情况	45
电池电量严重不足的情况	45
解决电池电量不足的状况	46
如果有外部电源	46
如果有已充电的电池组	46
如果没有可用电源	46
笔记本电脑无法从休眠模式中恢复	46
校准电池组	47
何时校准	47
如何校准	47
步骤 1: 为电池组充电	47
步骤 2: 为电池组放电	48
步骤 3: 为电池组重新充电	49
节约电池电量	49
在工作时节能	49
选择节能设置	50
存放电池组	50
处理废旧电池组	50

4 驱动器

驱动器维护	51
IDE 驱动器指示灯	52
硬盘驱动器	53
光驱	56
插入光盘	57
在通电的情况下取出光盘	58
在断电的情况下取出光盘	59
避免启动等待或休眠模式	60

5 多媒体

多媒体硬件	61
使用光驱	61
识别安装的光驱	61
插入光盘	62
在通电的情况下取出光盘	63
在断电的情况下取出光盘	64
使用介质活动热键	65
使用 QuickPlay 按钮	66
使用音频功能	68
使用音频输入（麦克风）插孔	69
使用音频输出（耳机）插孔	69
使用 S/PDIF 数字音频（仅限某些机型）	69
调节音量	70

使用视频功能	71
使用外接显示器端口	71
使用 S-Video 输出插孔	72
遥控器（仅限某些机型）	73
HP 便携遥控器（PC 卡版）	74
插入电池（PC 卡版）	74
将遥控器存放在 PC 卡插槽中	77
按钮速查表（PC 卡版）	78
HP 便携遥控器（PC 卡版）组件功能	80
HP 便携遥控器（ExpressCard 版）	81
插入电池（ExpressCard 版）	81
将遥控器存放在 ExpressCard 插槽中	84
按钮速查表（ExpressCard 版）	85
HP 便携遥控器（ExpressCard 版）组件功能	87
遥控器故障排除	88
多媒体软件	89
识别预装的多媒体软件	89
从 CD 中安装多媒体软件（仅限某些机型）	89
使用多媒体软件	90
使用 QuickPlay 软件	90
播放保护	91
保护刻录 CD 或 DVD 的过程	91
更改 DVD 的国家/地区设置	92
遵守版权警告	92

6 外部介质卡

数字介质插槽卡（仅限某些机型）	93
插入数字卡	94
停止使用和取出数字卡	95
PC 卡（仅限某些机型）	96
配置 PC 卡	96
插入 PC 卡	97
停止使用和取出 PC 卡	97
ExpressCard	99
选择 ExpressCard	99
配置 ExpressCard	99
插装 ExpressCard	100
停止使用或取出 ExpressCard	102

7 外接设备

使用 USB 设备	103
连接 USB 设备	103
停止使用 USB 设备	104
必需的 USB 软件	104
使用 1394 设备（仅限某些机型）	105
连接 1394 设备	105
停止使用 1394 设备	105

必需的 1394 软件	105
使用扩展端口	106
8 内存模块	
添加或更换内存模块	107
增加内存的结果	111
视频内存设置（仅限某些机型）	112
9 无线（仅限某些机型）	
无线功能	113
识别 802.11 无线设备	113
无线控制	114
802.11 无线设备（仅限某些机型）	115
设置家庭 WLAN	116
连接家庭 WLAN	117
连接公共 WLAN	117
使用无线安全保护功能	117
Bluetooth 无线设备（仅限某些机型）	118
无线设备状态说明	119
打开设备	120
关闭并禁用设备	121
10 调制解调器和局域网	
调制解调器	123
连接调制解调器电缆	123
连接国家/地区专用的调制解调器电缆适配器	125
选择位置设置	125
查看当前的国家/地区选项	125
外出旅行时添加新位置	126
解决在外出旅行期间出现的连接问题	127
使用预装的通信软件	128
局域网	129
11 安全保护	
安全保护功能	131
密码	132
设置密码准则	132
在 Windows 中设置的密码	133
快速锁定	133
在设置实用程序中设置的密码	134
管理员密码	134
管理管理员密码	135
输入管理员密码	135
开机密码	135
管理开机密码	135
输入开机密码	136

驱动器锁密码	137
设置驱动器锁密码	138
输入驱动器锁密码	139
更改驱动器锁密码	139
删除驱动器锁保护	140
设备安全保护	140
防病毒软件	141
防火墙软件	141
重要的更新程序	141
安全保护缆锁选件	142

12 设置实用程序

设置实用程序的访问	143
设置实用程序的语言	144
设置实用程序的默认值	145
设置实用程序菜单	146
主菜单	146
Security（安全保护）菜单	146
Advanced（高级）菜单	147
Tools（工具）菜单	147

13 软件更新和恢复

软件更新程序	149
HP 软件更新	149
软件更新程序和 HP 网站	150
访问笔记本电脑信息	150
下载 BIOS 更新程序	151
安装 BIOS 更新程序	152
下载和安装其它软件	153
系统恢复	154
保护信息	154
使用系统恢复	154
创建恢复点	154
恢复到恢复点	155
重新安装应用程序	155
从硬盘驱动器重新安装应用程序	155
从光盘重新安装应用程序	155
修复操作系统	156
重新安装操作系统	157
备份系统	157
重新安装操作系统	157
重新安装设备驱动程序和其它软件	159
更新重新安装的软件	159

14 日常维护

硬件维护	161
------------	-----

电池组	162
处理废旧电池组	162
触摸板和键盘	163
显示屏	163
驱动器	164
使用磁盘碎片整理程序	164
使用磁盘清理程序	164
日常维护	165
旅行和运输	166

15 故障排除

快速核对清单	167
笔记本计算机不启动。	167
笔记本计算机屏幕黑屏。	167
软件工作不正常。	168
笔记本计算机已开启，但没有响应。	169
笔记本计算机非常热。	169
外接设备不工作。	169
笔记本计算机无法连接到无线局域网 (WLAN)。	170
客户服务中心	171
联系客户服务中心前的准备工作	171
通过电子邮件或电话与客户服务中心联系	171
将笔记本计算机送到服务合作伙伴处维修	171

16 静电释放

防止静电释放	173
取放驱动器	173
取放内部组件	173
接地方法	174

17 管制、安全和环境通告

管制通告	175
联邦通信委员会通告	176
修改	176
电缆	176
标有 FCC 徽标的产品的合格声明（仅适用于美国）	177
配备无线 LAN 设备的产品	177
巴西通告	178
加拿大通告	178
Avis Canadien	178
欧盟通告	179
配备 2.4 GHz 无线 LAN 设备的产品	180
法国	180
意大利	180
配备 5 GHz 无线 LAN 设备的产品	180
人机工程学通告	180

GS 通告	180
印度通告	180
日本通告	181
无线 LAN 802.11b 设备	181
无线 LAN 802.11g 设备	181
Bluetooth 设备	181
韩国通告	181
台湾通告	182
航空旅行通告	182
电池通告	182
能源之星标准	182
激光安全性通告	182
CDRH 规定	183
激光信息	183
调制解调器通告	184
电信设备许可	184
美国调制解调器声明	185
加拿大调制解调器声明	185
日本调制解调器声明	185
新西兰调制解调器声明	187
语音支持	187
电源线通告	188
日本电源线通告	188
Macrovision Corporation 通告	188
安全通告	189
旅行通告	189
电池通告	189
电源线通告	189
环境通告	190
电池处理	190
美国有关汞的处置	190
欧盟家庭用户报废设备的处置	190

18 最终用户许可协议

索引	193
----------	-----

1 笔记本电脑概览

部件

本章介绍笔记本电脑的硬件功能部件。

要查看笔记本电脑中安装的硬件的列表，请执行以下操作：

1. 选择 **Start**（开始）> **My Computer**（我的电脑）。
2. 在 System Tasks（系统任务）窗口的左窗格中，选择 **View system information**（查看系统信息）。
3. 选择 **Hardware**（硬件）标签 > **Device Manager**（设备管理器）。

您还可以使用 Device Manager（设备管理器）来添加硬件或修改设备配置。



注意 笔记本电脑附带的组件可能会因地域和机型的差异而有所不同。本章中的插图标出了大多数型号的笔记本电脑所附带的标准功能部件。

顶部组件

按键

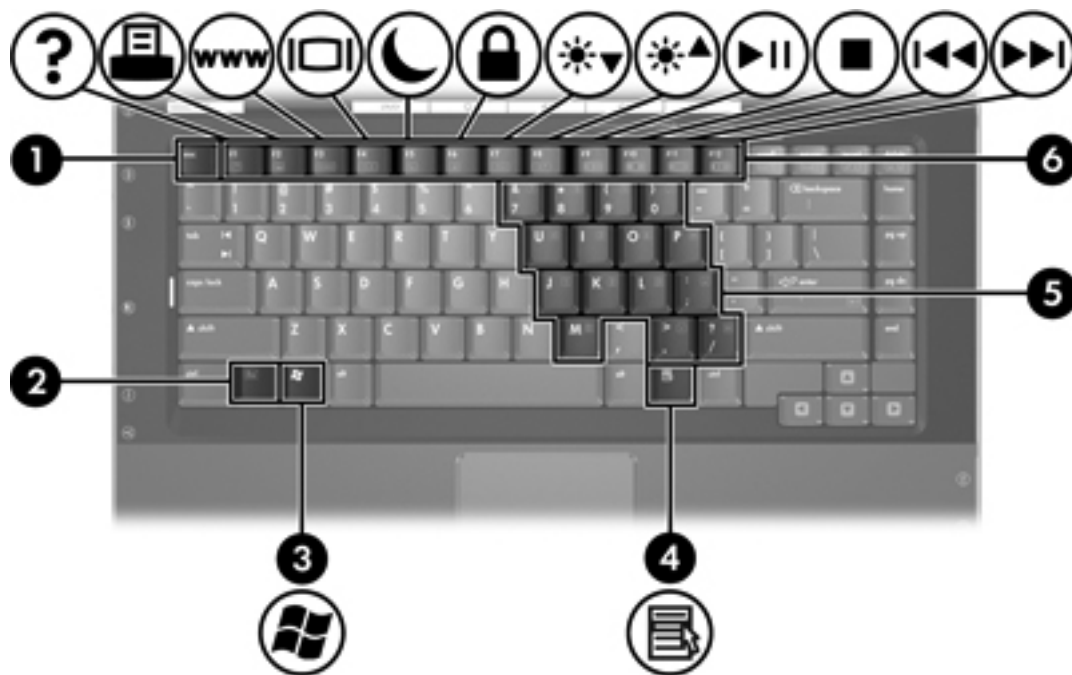

组件	说明
(1) <code>esc</code> 键	与 <code>fn</code> 键组合使用时显示系统信息。
(2) <code>fn</code> 键	与功能键或 <code>esc</code> 键组合使用时，执行常用的系统功能。
(3) Windows 徽标键	显示 Microsoft Windows 中的 Start（开始）菜单。
(4) Windows 应用程序键	显示指针所指项目的快捷菜单。
(5) 嵌入式数字小键盘按键	功能类似于外接数字小键盘按键。
(6) 功能键	与 <code>fn</code> 键组合使用，可执行常用的系统功能。

触摸板



组件	说明
(1) 触摸板*	移动指针，选择或激活屏幕上的项。经设置可以执行其它鼠标操作，例如滚动、选择和双击等。
(2) 触摸板左按钮*	功能类似于外接鼠标的左键。
(3) 触摸板滚动区*	向上或向下滚动。
(4) 触摸板右按钮*	功能类似于外接鼠标的右键。

*此表介绍的是默认设置。要查看和更改触摸板首选项，请选择 **Start**（开始）> **Control Panel**（控制面板）> **Printers and Other Hardware**（打印机和其它硬件）> **Mouse**（鼠标）图标。

按钮和开关

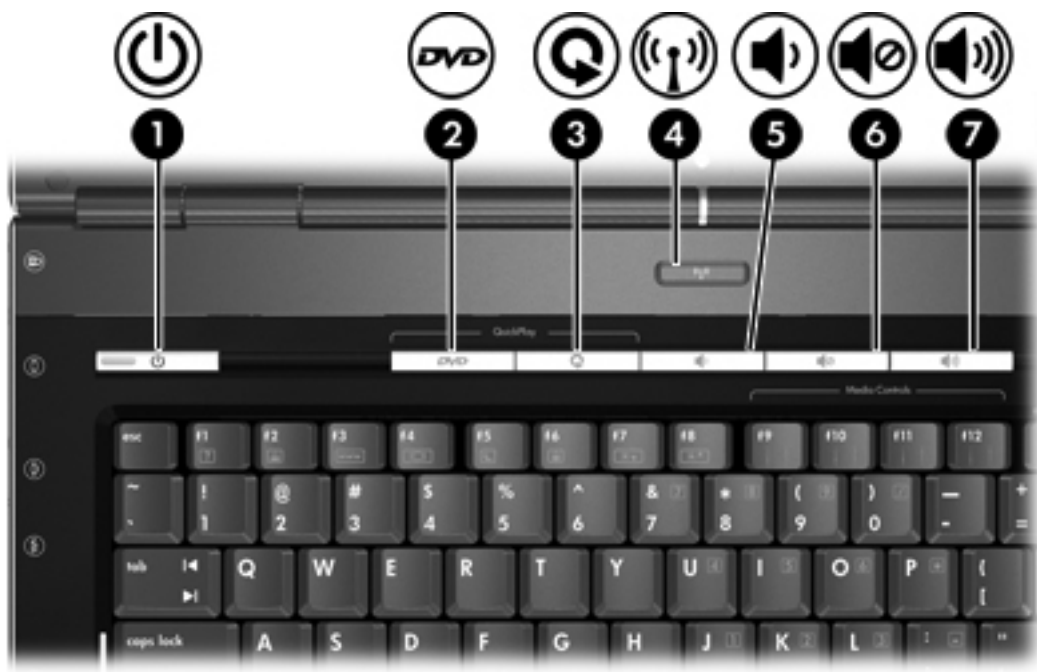

组件

说明

(1) 电源按钮*

如果笔记本电脑处于下列状态，该按钮则分别起到相应的作用：

- 关闭状态，按下此按钮可开启笔记本电脑。
- 开启状态，按下此按钮可进入休眠模式。
- 等待状态，按下此按钮可退出等待模式。
- 休眠状态，按下此按钮可退出休眠模式。

如果笔记本电脑已停止响应且无法按照 Microsoft® Windows® 关机步骤将其关闭，可按住电源按钮至少 5 秒钟以关闭笔记本电脑。



(2) DVD 按钮

如果 QuickPlay 未安装且笔记本电脑处于下列状态，该按钮则分别起到相应的作用：

- 开启状态，按下此按钮可打开默认的 DVD 应用程序以启动光驱中的 DVD。
- 关闭状态，按下此按钮没有作用。
- 等待模式，按下此按钮可从等待模式恢复到 Windows。
- 休眠模式，按下此按钮可从休眠模式恢复到 Windows。

如果 QuickPlay 已安装且笔记本电脑处于下列状态，该按钮则分别起到相应的作用：

- 开启状态，按下此按钮可打开默认的 DVD 应用程序以启动光驱中的 DVD。
- 开启状态，按下此按钮可打开 QuickPlay 以启动光驱中的 DVD。

组件	说明
	<ul style="list-style-type: none"> • 等待模式，按下此按钮可从等待模式恢复到 Windows。 • 休眠模式，按下此按钮可从休眠模式恢复到 Windows。 <p> 注意 有关使用 QuickPlay 的详细信息，请参见 QuickPlay 文档。</p>
<p>(3) 媒体按钮</p>	<p>如果 QuickPlay 未安装且笔记本电脑处于下列状态，该按钮则分别起到相应的作用：</p> <ul style="list-style-type: none"> • 开启状态，按下此按钮可打开音乐应用程序，或打开 Media（媒体）菜单以便您选择某个多媒体应用程序。 • 关闭状态，按下此按钮没有作用。 • 等待模式，按下此按钮可从等待模式恢复到 Windows。 • 休眠模式，按下此按钮可从休眠模式恢复到 Windows。 <p>如果 QuickPlay 已安装且笔记本电脑处于下列状态，该按钮则分别起到相应的作用：</p> <ul style="list-style-type: none"> • 开启状态，按下此按钮可打开音乐应用程序，或打开 Media（媒体）菜单以便您选择某个多媒体应用程序。 • 关闭状态，按下此按钮可打开音乐应用程序，或打开 Media（媒体）菜单以便您选择某个多媒体应用程序。 • 等待模式，按下此按钮可从等待模式恢复到 Windows。 • 休眠模式，按下此按钮可从休眠模式恢复到 Windows。
<p>(4) 无线设备按钮*</p>	<p>启用或禁用无线功能，但不建立无线连接。</p> <p> 注意 要建立无线连接，必须设有无线网络。</p>
<p>(5) 减小音量按钮</p>	<p>降低系统音量。</p>
<p>(6) 静音按钮</p>	<p>关闭系统声音。</p>
<p>(7) 增大音量按钮</p>	<p>升高系统音量。</p>

*此表介绍的是默认设置。

指示灯

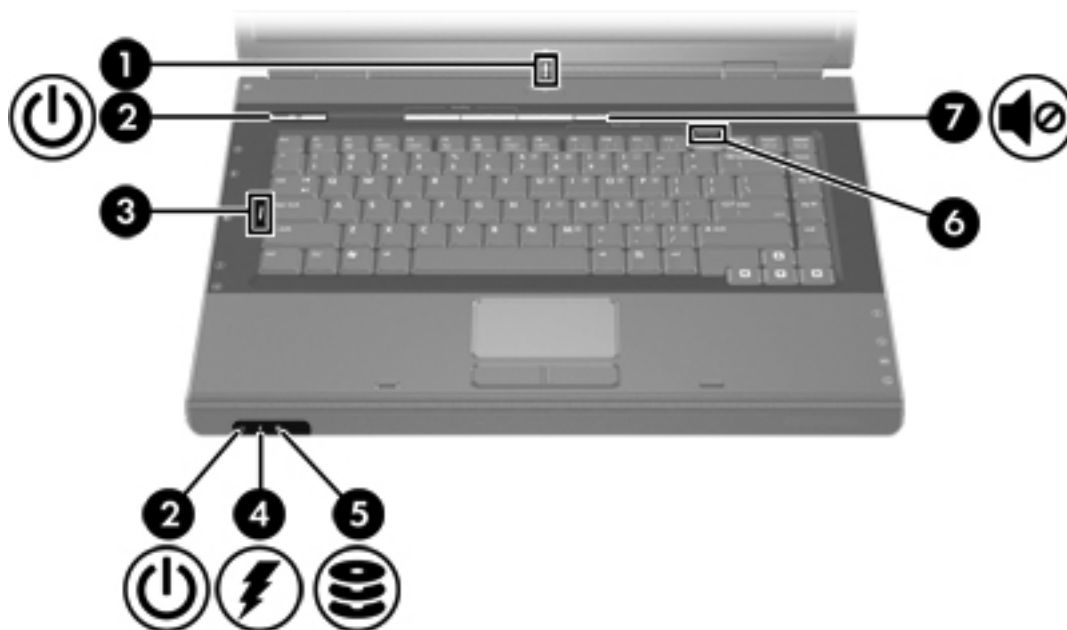

组件	说明
(1) 无线设备指示灯	亮起：打开了集成的无线设备，如无线局域网 (LAN) 设备和/或 Bluetooth® 设备。
(2) 电源指示灯* (2)	亮起：笔记本电脑处于开启状态。 闪烁：笔记本电脑处于等待模式。 熄灭：笔记本电脑处于关闭状态或休眠模式。
(3) Caps Lock 指示灯	亮起：启用了 Caps Lock。
(4) 电池指示灯	亮起：电池组正在充电或即将充足电。 闪烁：作为唯一可用电源的电池组电量不足。如果电池电量严重不足，电池指示灯便开始快速闪烁。 熄灭：如果笔记本电脑连在外部电源上，当笔记本电脑中的所有电池都充足电后指示灯便会熄灭。如果笔记本电脑未与外部电源相连，在电池电量不足之前该指示灯一直不亮。
(5) IDE（集成设备电路）驱动器指示灯	闪烁：正在访问硬盘驱动器或光驱。
(6) Num Lock 指示灯	亮起：启用了 Num Lock（即启用了嵌入式数字小键盘）。
(7) 静音指示灯	亮起：系统声音已关闭。

*共有 2 个电源指示灯。这两个指示灯显示相同的信息。只有翻开笔记本电脑时，才能看到电源按钮上的指示灯；而在笔记本电脑的正前方则可以始终看到另一个电源指示灯。

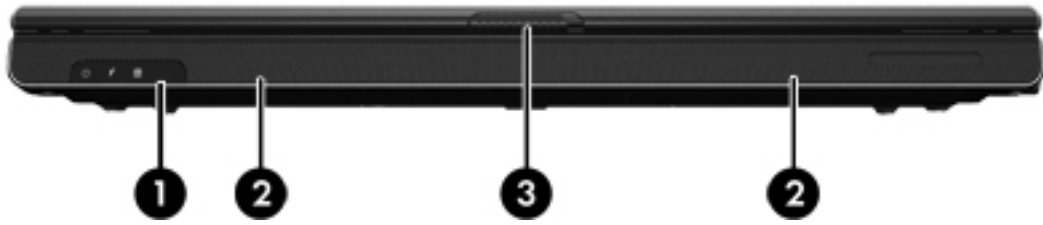

前部组件



组件	说明
(1) 红外镜头	连接笔记本电脑与可选的遥控器。
(2) 扬声器 (2)	发出系统声音。
(3) 显示屏释放锁定器	翻开笔记本电脑。

后部组件



组件	说明
(1) 无线设备指示灯	亮起：打开了集成的无线设备，如无线局域网 (LAN) 设备和/或 Bluetooth® 设备。
(2) 通风孔*	利用空气流动散发内部组件的热量。  小心 为了防止过热，请不要阻塞通风孔。使用时，应将笔记本电脑放置在坚固的平面上。不要让坚硬物体（例如旁边的打印机）或柔软物体（例如枕头、厚毛毯或衣物）阻挡空气流通。  注意 笔记本电脑的内部风扇自动启动以冷却内部组件，防止过热。在正常运行过程中，内部风扇通常会循环打开和关闭。

*此款笔记本电脑有三个通风孔。其它通风孔位于笔记本电脑的底部。

右侧组件

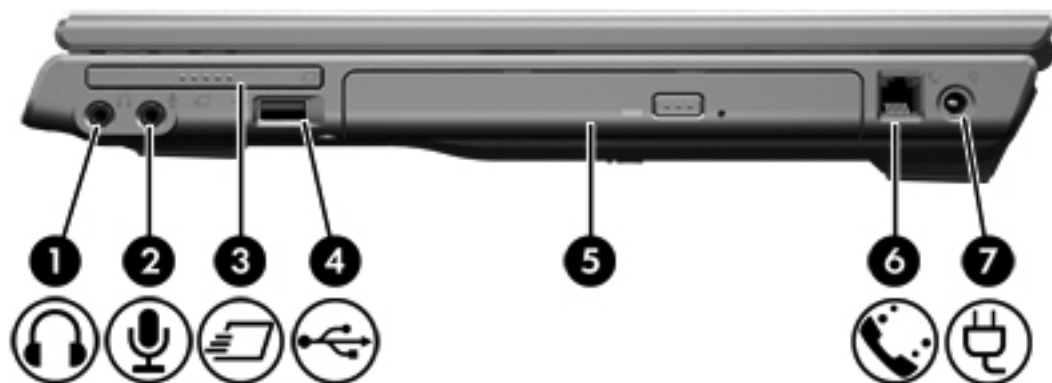

组件	说明
(1) 音频输出（耳机）插孔	与可选的有源立体声扬声器、耳机、耳塞、头戴式受话器或电视音频装置相连后，传出系统声音。  注意 在某些机型上，耳机插孔可以用于输出 S/PDIF 数字音频。
(2) 音频输入（麦克风）插孔	连接可选的笔记本电脑头戴式受话器麦克风或其它麦克风。
(3) ExpressCard 插槽	支持可选的 ExpressCard/54 或 ExpressCard/34 卡。
(4) USB 端口（仅限某些机型）	连接可选 USB 设备。
(5) 光驱	读光盘。
(6) RJ-11（调制解调器）插孔	连接调制解调器电缆。
(7) 电源连接器	连接交流电源适配器或可选电源适配器。

左侧组件

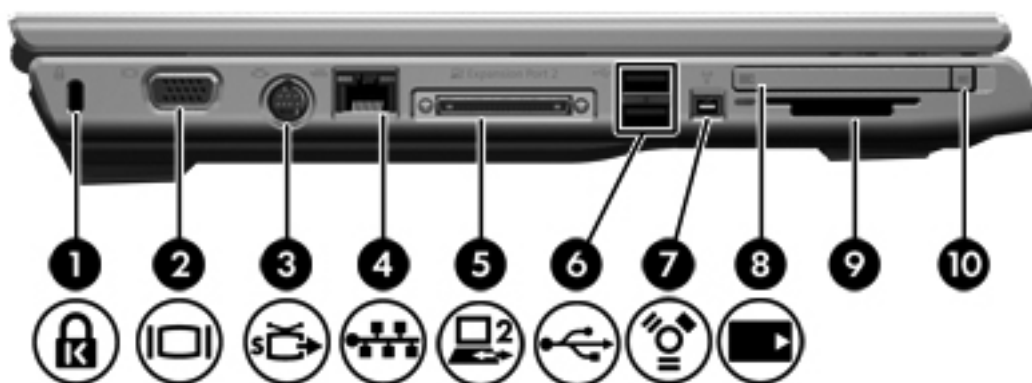

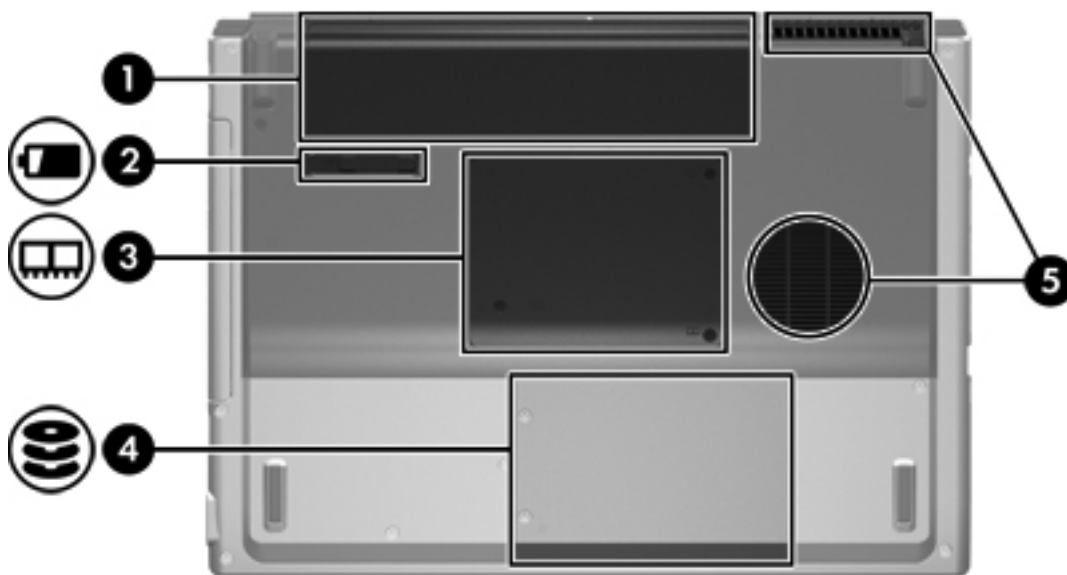

组件	说明
(1) 安全保护缆锁槽口	在笔记本电脑上连接安全保护缆锁选件。  注意 安全保护缆锁只能作为一种防范措施，并不能防止笔记本电脑被盗或使用不当。
(2) 外接显示器端口	连接外接显示器。
(3) S-Video 输出插孔	连接可选的 S-Video 设备，例如电视、VCR、可便携式摄像机、高架投影机或视频捕获卡。
(4) RJ-45（网络）插孔	连接网络电缆。
(5) 扩展端口 2	将笔记本电脑连接到扩展产品选件上。
(6) USB 端口 (2)	连接可选的 USB 设备。
(7) 1394 端口（仅限某些机型）	连接可选的 IEEE 1394 设备，例如便携式摄像机。
(8) PC 卡插槽（仅限某些机型）	支持可选的 I 型和 II 型 PC 卡。
(9) 数字介质插槽（仅限某些机型）	支持以下 7 种可选的数字卡格式：SD 内存卡、SD I/O 卡、MMC 卡、记忆棒、Memory Stick Pro 记忆棒、SM 卡和 XD 图形卡。
(10) PC 卡插槽弹出按钮	从 PC 卡插槽中弹出 PC 卡。

底部组件



组件	说明
(1) 电池托架	承装主电池组。*
(2) 电池组释放锁定器	释放电池架中的电池组。
(3) 内存模块盒	内含内存模块插槽。
(4) 硬盘驱动器托架	承放硬盘驱动器。
(5) 通风孔 (2)†	利用气流进行散热，以免内部组件过热。

 **小心** 为了防止过热，请不要阻塞通风孔。使用时，应将笔记本电脑放置在坚固的平面上。不要让坚硬物体（例如旁边的打印机）或柔软物体（例如枕头、厚毛毯或衣物）阻挡空气流通。

 **注意** 笔记本电脑的内部风扇自动启动以冷却内部组件，防止过热。在正常运行过程中，内部风扇通常会循环打开和关闭。

*电池组因机型而异。

†此款笔记本电脑有三个通风孔。另一个通风孔位于笔记本电脑的后部。

显示屏组件



组件	说明
显示屏释放锁定器	翻开笔记本电脑。

无线设备天线（仅限于某些机型）

在某些型号的笔记本电脑上，至少有两个用于收发无线设备信号的无线天线。从笔记本电脑的外部看不到这些天线。为使发送性能达到最佳，请确保天线的附近没有障碍物。



其它硬件组件



组件	说明
(1) 电池组*	在笔记本电脑未连接外部电源时为笔记本电脑供电。
(2) 交流电源适配器	将交流电转换为直流电。
(3) 电源线*	将交流电源适配器连接到交流电源插座上。
(4) 国家/地区专用的调制解调器电缆适配器 (仅限某些机型)	使调制解调器电缆可以插入非 RJ-11 电话插孔。
(5) 调制解调器电缆*	将内置的调制解调器连接到 RJ-11 电话插孔或相应国家/地区专用的调制解调器适配器上。

*调制解调器电缆、电池组和电源线的外观因国家/地区而异。

标签

笔记本电脑上粘贴的一些标签提供了一些排除系统故障或携带笔记本电脑出国旅行时可能需要的信息。

- 服务标记 — 包含笔记本电脑的产品名称、序列号 (S/N) 及其它专用信息。当您与客户服务中心联系时需要提供这些信息。服务标记标签粘贴在笔记本电脑的底部。
- Microsoft 真品证书 — 包含 Microsoft Windows 产品密钥。更新操作系统或排除操作系统的故障时，可能需要产品密钥信息。该证书贴在笔记本电脑的底部。
- 管制标签 — 包含有关笔记本电脑的管制信息。管制标签贴在内存模块盒内侧。
- 调制解调器许可标签 — 包含有关调制解调器的管制信息，并列出了某些批准使用该调制解调器的国家/地区的机构许可标志。出国旅行时可能需要此信息。调制解调器许可标签贴在内存模块盒内侧。
- 无线认证标签 — 包含有关某些型号的笔记本电脑上的可选无线设备的信息，以及某些国家已批准使用这些设备的许可标志。可选设备可以是无线局域网 (WLAN) 设备或 Bluetooth® 设备。如果您的笔记本电脑机型配有一个或多个无线设备，则笔记本电脑上将包含这个证书标签。出国旅行时可能需要此信息。无线认证标签贴在内存模块盒内侧。

规格

使用环境

如果您准备在极端环境下使用或运输笔记本电脑，下表中的工作环境信息可能会对您有所帮助。

具体要素	公制	美制
温度		
工作期间	10°C 至 35°C	50°F 至 95°F
非工作期间	-20°C 至 60°C	-4°F 至 140°F
相对湿度（无冷凝）		
工作期间	10% 至 90%	10% 至 90%
非工作期间	5% 至 95%	5% 至 95%
最高海拔高度（未加压）		
工作期间（14.7 磅/平方英寸到 10.1 磅/平方英寸*）	-15 米到 3,048 米	-50 英尺到 10,000 英尺
非工作期间（14.7 磅/平方英寸到 4.4 磅/平方英寸*）	-15 米到 12,192 米	-50 英尺到 40,000 英尺

*磅/平方英寸 (psia) 是另一种海拔计量单位。

额定输入功率

如果您准备携带笔记本电脑出国旅行，本节介绍的电源信息可能会对您有所帮助。

笔记本电脑使用直流电运行，可以通过交流电源或直流电源供电。尽管可以通过独立的直流电源为笔记本电脑供电，但笔记本电脑应当只使用 HP 提供或许可的交流电源适配器或直流电源线来供电。

此款笔记本电脑能够采用符合以下规范的直流电源。

输入功率	额定值
工作电压	18.5 V DC 至 19.0 V DC
工作电流	3.5 A 或 4.74 A 或 4.9 A

本产品的设计符合挪威 IT 电源系统的要求，相位间电压不超过 240 V rms。

扩展端口输入/输出信号

如果打算使用连在笔记本电脑扩展端口上的扩展产品选件，本节的扩展端口信号信息可能会对您有所帮助。

在“[左侧组件](#)”一节中可以看到扩展端口插图。

下表列出了笔记本电脑上的扩展端口支持的输入和输出信号。

功能	支持
USB 2.0	可以
10/100 以太网	可以
千兆位以太网	不可以
IEEE 1394 (4 针端口)	可以
红外 (只适用于遥控器)	可以
输入功率	最大为 65W - 135W
复合 TV*	可以
S-Video TV	可以
复合 TV*	不可以
S/PDIF 音频	可以
DVI	不可以
耳机/扬声器音频输出	可以
麦克风音频输入	可以

*要求使用扩展产品选件。

2 触摸板和键盘

触摸板

以下插图和表格标出并说明笔记本电脑的触摸板。



组件	说明
(1) 触摸板*	移动指针，选择或激活屏幕上的项。经设置可以执行其它鼠标操作，例如滚动、选择和双击等。
(2) 触摸板左按钮*	功能类似于外接鼠标的左键。
(3) 触摸板滚动区*	向上或向下滚动。
(4) 触摸板右按钮*	功能类似于外接鼠标的右键。

*此表介绍的是默认设置。要查看和更改触摸板首选项，请选择 **Start**（开始）> **Control Panel**（控制面板）> **Printers and Other Hardware**（打印机和其它硬件）> **Mouse**（鼠标）图标。

使用触摸板

要移动指针，可沿您要移动指针的方向在触摸板表面上滑动您的手指。触摸板左右按钮的使用方式与外接鼠标左右键的使用方式相同。要使用触摸板垂直滚动区域上下滚动，可在白色线上上下滑动您的手指。

使用外接鼠标

外接 USB 鼠标可以通过计算机上的一个 USB 端口与笔记本电脑相连。可以使用扩展产品选件上的连接器将 USB 鼠标连接到系统。

设置触摸板首选项

Microsoft® Windows® 中的 Mouse Properties（鼠标属性）可用来自定义指点设备的设置，其中包括以下内容：

- TouchPad tapping（触摸板点击），使您可以敲击一下触摸板来选择某个对象，或敲击两下触摸板来双击某个对象（默认情况下启用）。
- Edge motion（边缘移动），使您在手指到达触摸板边缘时仍能够继续滚动操作（默认情况下禁用）。
- 按钮首选项，使您可以在左右手使用方式之间切换（默认情况下启用右手方式首选项）。

Mouse Properties（鼠标属性）中还包括其它一些功能，例如鼠标速度首选项和鼠标轨迹。

要访问 Mouse Properties（鼠标属性），请选择 **Start**（开始）> **Control Panel**（控制面板）> **Printers and Other Hardware**（打印机和其它硬件）> **Mouse**（鼠标）。

键盘

以下各节提供有关笔记本电脑的键盘功能的信息。

热键

热键是 **fn** 键 (1) 与 **esc** 键 (2) 或某个功能键 (3) 的组合。

f1 至 **f12** 键上的图标代表热键功能。以下各节将介绍热键功能和操作步骤。



热键速查表

功能	按键组合
显示和清除系统信息。	fn+esc
打开 Help and Support Center（帮助和支持中心）窗口。	fn+f1
打开 Print Options（打印选项）窗口。	fn+f2
打开 Web 浏览器。	fn+f3
在笔记本电脑显示屏和外部显示屏之间切换屏幕图像。	fn+f4
启动等待模式。	fn+f5
启动快速锁定功能。	fn+f6
降低屏幕亮度。	fn+f7
提高屏幕亮度。	fn+f8
播放、暂停或恢复播放音频 CD 或 DVD。	fn+f9
停止播放音频 CD 或 DVD。	fn+f10
播放音频 CD 或 DVD 中的上一个曲目或章节。	fn+f11
播放音频 CD 或 DVD 中的下一个曲目。	fn+f12

使用热键的步骤

要在笔记本电脑键盘上使用热键命令，有两种方法：

- 按一下 **fn** 键，然后按一下此热键命令的第二个键。
- 或 -
- 按住 **fn** 键不放，按一下此热键命令的第二个键，然后同时松开这两个按键。

显示和清除系统信息 (fn+esc)

按 **fn+esc** 热键可以显示有关系统硬件组件和系统 BIOS 版本号的信息。再次按 **fn+esc** 热键可以清除屏幕上的系统信息。

在 Windows 中，按 **fn+esc** 热键可按照 BIOS 日期显示系统 BIOS（基本输入输出系统）的版本。在某些型号的笔记本电脑上，以十进制格式显示 BOIS 日期。BIOS 日期有时称为系统 ROM 版本号。

打开 Help and Support Center（帮助和支持中心）窗口 (fn+f1)

按 **fn+f1** 热键可打开 Help and Support Center（帮助和支持中心）。

除提供有关 Windows 操作系统的信息外，Help and Support Center（帮助和支持中心）还提供以下信息：

- 有关笔记本电脑的信息（如型号和序列号、安装的软件、硬件组件和规格）。
- 有关使用笔记本电脑的问题解答。
- 帮助您了解如何使用笔记本电脑和 Windows 功能的教程。
- Windows 操作系统更新程序、驱动程序以及计算机上提供的软件。
- 笔记本电脑功能的检查。
- 自动执行和交互式的故障排除、修复解决方法以及系统恢复步骤。
- 指向 HP 支持专家的链接。

通过选择 **Start（开始） > Help and Support（帮助和支持）** 也可以访问 Help and Support Center（帮助和支持中心）。

打开 Print Options（打印选项）窗口 (fn+f2)

按 **fn+f2** 热键可打开活动 Windows 应用程序的 Print Options（打印选项）窗口。

打开 Web 浏览器 (fn+f3)

按 **fn+f3** 热键可以打开默认的 Web 浏览器。

在设置 Internet 服务或网络服务之前，按 **fn+f3** 热键打开的是 Windows Internet 连接向导。

设置完 Internet 或网络服务以及 Web 浏览器主页后，可以按 **fn+f3** 热键快速访问您的主页和 Internet。

切换屏幕图像 (fn+f4)

按 **fn+f4** 热键可以在系统连接的显示设备之间切换屏幕图像。例如，如果计算机连接了一台显示器，则每次按 **fn+f4** 热键时，都可以在计算机显示屏和显示器显示屏之间切换图像，还可以在它们各自的显示屏上同时显示。

大多数外接显示器都可以通过使用外部 VGA 视频标准的计算机接收视频信息。使用 **fn+f4** 热键还可以在其它从计算机接收视频信息的设备（比如 S-Video）之间切换图像。

fn+f4 热键支持以下视频传输类型，这些类型及其使用设备的示例如下：

- LCD（计算机显示屏）
- 外部 VGA（大多数外部显示器）
- S-Video（电视机、可便携式摄像机、录像机和带有 S-Video 输入插孔的视频捕获卡（仅限某些机型））
- 复合视频（电视机、可便携式摄像机、VCR 和带有复合视频输入插孔的视频捕获卡）



注意 复合视频设备只能通过扩展产品选件连到系统上。

启动等待模式 (fn+f5)

按 **fn+f5** 热键可以启动等待模式。

启动等待模式后，系统会将您的信息存储到随机存取存储器 (RAM) 中并清屏，以节省电能。在计算机处于等待模式时，电源指示灯会闪烁。



小心 为降低信息丢失的风险，请在启动等待模式之前保存您的工作。

必须首先打开计算机，然后才能启动等待模式。当计算机处于休眠模式时，必须先从休眠模式恢复到正常状态才能启动等待模式。



注意 要从休眠模式恢复，只需按一下电源按钮即可。

要从等待模式恢复，只需按一下电源按钮、键盘上的任意键、媒体按钮或 DVD 按钮，也可以使用触摸板或触摸板按钮。

可以更改 **fn+f5** 热键的功能。例如，可以将 **fn+f5** 热键设置为启动休眠模式，而不是等待模式。



注意 在所有 Windows 操作系统窗口中，按 **fn+f5** 热键相当于按下睡眠按钮。

启动快速锁定功能 (fn+f6)

按 **fn+f6** 热键可以启动快速锁定安全保护功能。

快速锁定功能通过显示操作系统 Log On（登录）窗口来保护您的信息。显示 Log On（登录）窗口之后，如果不输入 Windows 用户密码或 Windows 管理员密码，就无法使用笔记本电脑。



注意 必须先设置 Windows 用户密码或 Windows 管理员密码，然后才能使用快速锁定功能。有关说明，请参阅 Help and Support Center（帮助和支持中心）。

要使用快速锁定功能，按 **fn+f6** 热键可显示 Log On（登录）窗口，同时锁定计算机。然后按照屏幕上的说明输入 Windows 用户密码或 Windows 管理员密码，使用笔记本电脑。

降低屏幕亮度 (fn+f7)

按 **fn+f7** 热键可以降低屏幕亮度。按住上述热键，即可逐渐降低亮度。

提高屏幕亮度 (fn+f8)

按 **fn+f8** 热键可以提高屏幕亮度。按住上述热键，即可逐渐提高亮度。

播放、暂停或恢复播放音频 CD 或 DVD (fn+f9)

仅当插入音频 CD 或 DVD 时，**fn+f9** 热键才有效。如果音频 CD 或 DVD

- 不在播放，按 **fn+f9** 热键可以开始或恢复播放。
- 正在播放，按 **fn+f9** 热键可以暂停播放。

停止播放音频 CD 或 DVD (fn+f10)

按 **fn+f10** 热键可停止播放音频 CD 或 DVD。

播放音频 CD 或 DVD 中的上一个曲目或章节 (fn+f11)

当音频 CD 或 DVD 正在播放时，按 **fn+f11** 热键可以播放 CD 的上一个曲目或 DVD 的上一个章节。

播放音频 CD 或 DVD 中的下一个曲目或章节 (fn+f12)

当音频 CD 或 DVD 正在播放时，按 **fn+f12** 热键可以播放 CD 的下一个曲目或 DVD 的下一个章节。

Quick Launch Buttons 软件

您可以使用 Quick Launch Button（快速启动按钮）控制面板来执行以下操作：

- 设置在 Windows 桌面上平铺窗口的首选项。
- 设置高级首选项，包括：
 - 设置 Quick Launch Button（快速启动按钮）图标的显示首选项。
 - 设置可选的外接键盘上的简易访问按钮的按钮指定。

以下各节介绍在控制面板中设置首选项的说明。有关控制面板上任何项目的其它屏幕信息，请选择该窗口右上角的 Help（帮助）按钮。Help（帮助）按钮的图标是一个问号。

访问 Quick Launch Button（快速启动按钮）控制面板

您可以通过 Start（开始）按钮，或可以通过显示任务栏最右侧的通知区中或 Windows 桌面上的图标来访问 Quick Launch Button（快速启动按钮）控制面板。

要通过 Start（开始）按钮访问 Quick Launch Button（快速启动按钮）控制面板，请选择 **Start（开始） > Control Panel（控制面板） > Printers and Other Hardware（打印机和其它硬件） > Quick Launch Buttons（快速启动按钮）**。

设置平铺首选项

要设置 Windows 桌面的平铺首选项，请执行以下操作：

1. 打开 Quick Launch Button（快速启动按钮）控制面板：
 - 选择 **Start（开始） > Control Panel（控制面板） > Printers and Other Hardware（打印机和其它硬件） > Quick Launch Buttons（快速启动按钮）**。
 - 或 -
 - 双击位于任务栏最右侧的通知区域中或 Windows 桌面上的 Quick Launch Button（快速启动按钮）图标。
2. 单击 **Quick Tile（快速平铺）** 标签。
3. 单击 **Vertical Tile（垂直平铺）** 或 **Horizontal Tile（水平平铺）**，然后在 **Applications currently running（当前运行的应用程序）** 框中单击要平铺的应用程序。
4. 要保存首选项并关闭显示信息，请单击 **OK（确定）**。

设置高级首选项

您可以在 Quick Launch Button（快速启动按钮）控制面板中设置图标和外接键盘指定方式。

显示 Quick Launch Button（快速启动按钮）图标

要在位于任务栏最右侧的通知区域中或 Windows 桌面上显示或隐藏 Quick Launch Buttons Properties（快速启动按钮属性）图标，请执行以下操作：

1. 打开 Quick Launch Button（快速启动按钮）控制面板：
 - 选择 **Start（开始） > Control Panel（控制面板） > Printers and Other Hardware（打印机和其它硬件） > Quick Launch Buttons（快速启动按钮）**。
 - 或 -
 - 双击位于任务栏最右侧的通知区域中或 Windows 桌面上的 Quick Launch Button（快速启动按钮）图标。
2. 单击 **Advanced（高级）** 标签。在 Advanced（高级）标签中，您可以在通知区或 Windows 桌面上显示或隐藏 Quick Launch Buttons（快速启动按钮）图标。
 - 要显示该图标，请选中 **Show icon on the taskbar（在任务栏上显示图标）** 或 **Show icon on the desktop（在桌面上显示图标）** 复选框。
 - 要隐藏该图标，清除 **Show icon on the taskbar（在任务栏上显示图标）** 或 **Show icon on the desktop（在桌面上显示图标）** 复选框。
3. 要保存首选项并关闭显示信息，请单击 **OK（确定）**。

在外接键盘上设置按钮指定

如果您使用的是具有简易访问按钮的可选 HP 外接键盘，则您可以在 Settings（设置）标签上设置简易访问按钮指定和方案。

默认情况下，Settings（设置）标签处于禁用和隐藏状态。要在 Quick Launch Button（快速启动按钮）控制面板中显示并启用 Settings（设置）标签，请执行以下操作：

1. 打开 Quick Launch Button（快速启动按钮）控制面板：
 - 选择 **Start（开始） > Control Panel（控制面板） > Printers and Other Hardware（打印机和其它硬件） > Quick Launch Buttons（快速启动按钮）**。
 - 或 -
 - 双击位于任务栏最右侧的通知区域中或 Windows 桌面上的 **Quick Launch Buttons（快速启动按钮）** 图标。
2. 单击 **Advanced（高级）** 标签。然后，根据以下具体情况进行操作：
 - 要显示并启用 Settings（设置）标签，请选择 **Allow users to modify button assignments on external keyboard（允许用户修改外接键盘上的按钮指定）** 复选框。
 - 或 -
 - 要禁用并隐藏 Settings（设置）标签，请清除 **Allow users to modify button assignments on external keyboard（允许用户修改外接键盘上的按钮指定）** 复选框。



注意 如果您启用 Settings（设置）标签，则必须关闭 Quick Launch Buttons Properties（快速启动按钮属性）对话框，然后再次打开该对话框，才可以看到 Settings（设置）标签。

3. 要保存首选项并关闭显示信息，请单击 **OK**（确定）。

有关管理简易访问按钮指定和方案的信息，请参阅外接键盘说明文档。

小键盘

笔记本电脑上不仅装有一个嵌入式数字小键盘，而且还可以连接可选的外接数字小键盘或附带数字小键盘的外接键盘。

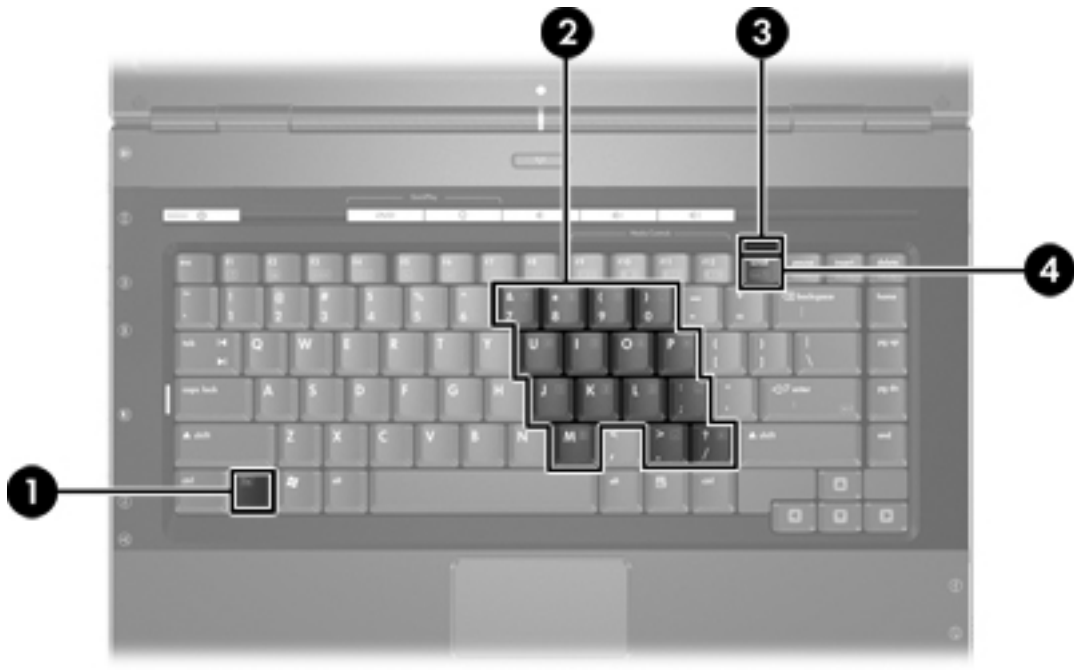

组件

- (1) **fn** 键
 - (2) 嵌入式数字小键盘
 - (3) num lock 指示灯
 - (4) **num lk** 键
-

使用嵌入式数字小键盘

嵌入式数字小键盘上的 15 个按键的用法与外接小键盘上的按键的用法相同。在启用了嵌入式数字小键盘后，小键盘上的每个按键就会执行按键右上角的图标所指示的功能。

启用和禁用嵌入式数字小键盘

按 **fn+num lk** 组合键可以启用嵌入式数字小键盘。num lock 指示灯将亮起。再次按 **fn+num lk** 组合键可以使这些按键恢复其标准键盘功能。



注意 如果笔记本电脑或扩展产品选件上连接了外接键盘或小键盘，将无法启用嵌入式数字小键盘。

切换嵌入式数字小键盘上的按键功能

您可以使用 **fn** 键或 **fn+shift** 组合键，在标准键盘功能和小键盘功能之间临时交替使用嵌入式数字小键盘上的按键功能。

- 要在禁用小键盘时将小键盘按键的功能更改为小键盘的功能，可以在按住 **fn** 键的同时按小键盘按键。
- 要在启用小键盘时临时将小键盘上的按键用作标准按键，可以使用以下方法：
 - 按住 **fn** 键可以键入小写字母。
 - 按住 **fn+shift** 组合键可以键入大写字母。

使用外接数字小键盘

根据启用还是禁用 num lock 模式，大多数外接小键盘上的大多数按键将会具有不同的功能。（默认情况下，num lock 模式处于禁用状态。）例如：

- 启用 num lock 模式后，大多数小键盘按键可以键入数字。
- 禁用 num lock 模式后，大多数小键盘按键具有箭头键、page up 键或 page down 键等功能。

启用外接小键盘上的 num lock 模式后，笔记本电脑上的 num lock 指示灯会亮起。禁用外接小键盘上的 num lock 后，笔记本电脑上的 num lock 指示灯将会熄灭。

如果连接了外接小键盘，则无法启用嵌入式数字小键盘。

在工作时启用或禁用 num lock 模式

要在工作时启用或禁用外接小键盘上的 num lock 模式，应按下外接小键盘（而非笔记本电脑）上的 **num lk** 键。

3 电源

电源控制和指示灯位置

以下插图和表格标出并说明电源控件和指示灯位置。



注意 您的笔记本电脑的外观可能与本节中的插图略有不同。

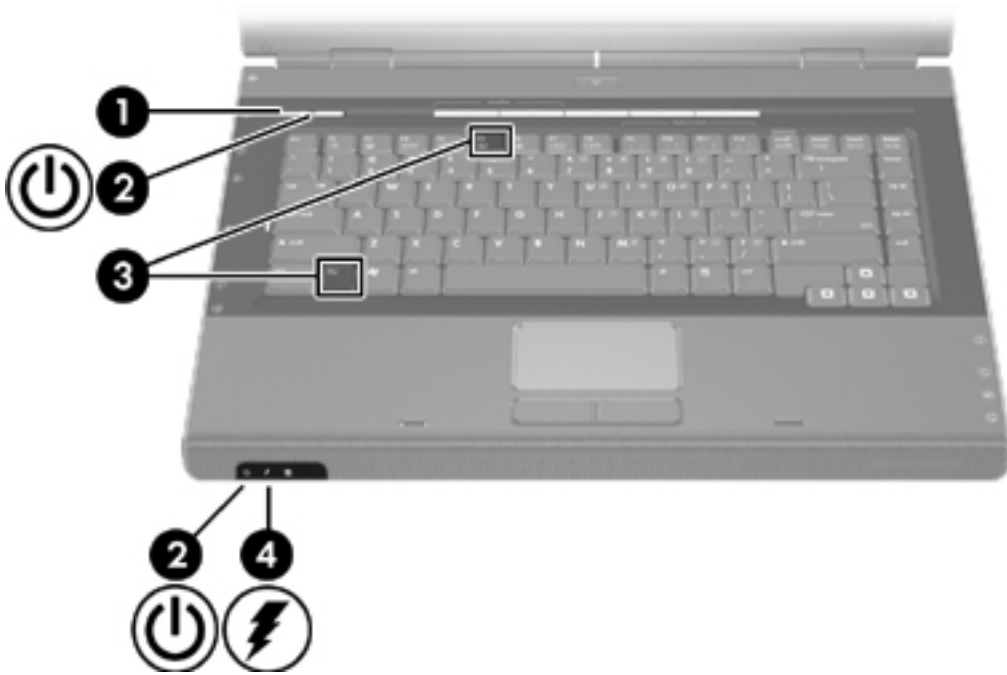

组件	说明
(1) 电源按钮	<p>如果笔记本电脑处于下列状态，该按钮则分别起到相应的作用：</p> <ul style="list-style-type: none">• 关闭状态，按下此按钮可开启笔记本电脑。• 开启状态，按下此按钮可进入休眠模式。• 等待状态，按下此按钮可退出等待模式。• 休眠状态，按下此按钮可退出休眠模式。 <p>如果笔记本电脑已停止响应且无法按照 Microsoft® Windows® 关机步骤将其关闭，可按住电源按钮至少 5 秒钟以关闭笔记本电脑。</p>

组件	说明
(2) 电源指示灯* (2)	<p>亮起：笔记本电脑处于开启状态。</p> <p>闪烁：笔记本电脑处于等待模式。</p> <p>熄灭：笔记本电脑处于关闭状态或休眠模式。</p>
(3) fn+f5	启动等待模式。
(4) 电池指示灯	<p>亮起：电池组正在充电或即将充足电。</p> <p>闪烁：作为唯一可用电源的电池组电量不足。如果电池电量严重不足，电池指示灯便开始快速闪烁。</p> <p>熄灭：如果笔记本电脑连在外部电源上，当笔记本电脑中的所有电池都充足电后指示灯便会熄灭。如果笔记本电脑未与外部电源相连，在电池电量不足之前该指示灯一直不亮。</p>

*共有 2 个电源指示灯。这两个指示灯显示相同的信息。只有翻开笔记本电脑时，才能看到电源按钮上的指示灯；而在笔记本电脑的正前方则可以始终看到另一个电源指示灯。

电源

此笔记本电脑可以依靠内部电源供电，也可以依靠外部交流电源供电。下表列出执行常见任务时最适用的电源。

任务	建议的电源
运行大多数软件应用程序	<ul style="list-style-type: none">• 笔记本电脑中已经充电的电池组• 通过以下设备之一提供的外部电源：<ul style="list-style-type: none">• 交流电源适配器• 扩展产品选件（仅限某些机型）• 可选电源适配器
对笔记本电脑中的电池组进行充电或校准	<p>通过以下设备提供的外部电源</p> <ul style="list-style-type: none">• 交流电源适配器• 扩展产品选件（仅限某些机型）• 可选电源适配器 <p> 警告！ 不要在飞机上为笔记本电脑的电池组充电。为电池组充电可能会损坏飞机的电子系统。</p>
安装或修改系统软件，或者对 CD/DVD 进行写入操作	<p>通过以下设备提供的外部电源</p> <ul style="list-style-type: none">• 交流电源适配器• 扩展产品选件（仅限某些机型）• 可选电源适配器

连接交流电源适配器

警告! 为减少电击或设备损坏的危险，请注意以下事项：

将电源线插头插入随时伸手可及的交流电源插座中。

断开计算机的电源时，请从交流电源插座（而非笔记本电脑）上拔下电源线。

如果电源线上配备的是 3 脚插头，请将电源线插入接地的 3 孔插座中。切勿禁用电源线上的接地插脚（例如，连接双插脚适配器）。接地插脚可以起到重要的安全保护作用。如果系统没有正确接地，可能会受到电击。

要将笔记本电脑连到外部交流电源上，请执行以下操作：

1. 将交流电源适配器插入笔记本电脑上的电源连接器 **(1)**。
2. 将电源线插入交流电源适配器 **(2)** 中。
3. 将电源线的另一端插入交流电源插座 **(3)**。



等待和休眠

等待和休眠均是节能功能，既可以省电又可以缩短启动时间。这些功能部件可以由您或系统启动。有关详细信息，请参阅“[启动等待、休眠或关机模式](#)”。

等待



小心 为避免电池电量完全耗尽，请不要使笔记本电脑长时间处于等待模式。请将笔记本电脑连接到外部电源。

等待模式可以减少当前未使用的系统组件的能耗。启动等待模式后，系统会将您的工作保存到随机存取存储器 (RAM) 中，然后清屏。在计算机处于等待模式时，电源指示灯会闪烁。当您从等待模式中恢复后，屏幕上将再现您先前停止的工作。



小心 为降低信息丢失的风险，请在启动等待模式之前保存您的工作。

休眠



小心 如果在笔记本电脑处于休眠模式时更改配置，则可能无法从休眠模式中恢复。当笔记本电脑处于休眠模式时，请注意以下事项：

不要将笔记本电脑连接到扩展产品或断开笔记本电脑与扩展产品的连接。

不要添加或取出内存模块。

不要插入或取出任何硬盘驱动器或光驱。

不要连接或断开外部设备的连接。

不要插入或取出外部介质卡，比如 MMC 卡、PC 卡（仅限某些机型）或 ExpressCard。

在休眠模式下，系统会将您的工作保存到硬盘驱动器上的休眠文件中，然后关闭笔记本电脑。电源指示灯熄灭。当您从休眠模式中恢复后，屏幕上将再现您先前停止的工作。如果设置了开机密码，则必须输入该密码才能从休眠模式中恢复。



小心 为降低信息丢失的风险，请在启动休眠模式之前保存您的工作。

您可以禁用休眠模式。但是，如果禁用了休眠模式，并且系统的电池电量已不足，则即使开机或已启动等待模式，系统也不会自动保存您的工作。

使用 Microsoft® Windows® Control Panel（控制面板）中的 **Power Options**（电源选项）来重新启用休眠模式：

1. 选择 **Start**（开始）> **Control Panel**（控制面板）> **Performance and Maintenance**（性能和维护）> **Power Options**（电源选项）> **Hibernate**（休眠）标签。
2. 确保选中了 **Enable Hibernation**（启用休眠）复选框。

要设置系统启动休眠模式的时间间隔，请执行以下操作：

1. 选择 **Start**（开始）> **Control Panel**（控制面板）> **Performance and Maintenance**（性能和维护）> **Power Option**（电源选项）。
2. 单击 **System hibernates**（系统休眠）列表中的一个时间间隔。

启动等待、休眠或关机模式

下面的部分介绍何时启动等待模式或休眠模式，以及何时关闭笔记本电脑。



注意 当笔记本电脑处于等待模式或休眠模式时，无法启动任何类型的网络通信或执行任何计算机功能。

当您中断工作时

启动等待模式后，系统会将您的工作保存到随机存取存储器 (RAM) 中，然后清屏。笔记本电脑处于等待模式时，比工作状态耗电少。当您从等待模式中恢复后，屏幕会立即显示先前的工作。

在休眠模式下，系统会将您的工作保存到硬盘驱动器上的休眠文件中，然后关闭笔记本电脑。笔记本电脑处于休眠模式时，比等待状态耗电少。

如果较长时间停止使用笔记本电脑并与外部电源断开连接，请关闭计算机并取出电池组，以延长电池组的使用寿命。有关电池组存放的详细信息，请参阅“[存放电池组](#)”。

当没有可靠的电源时

确保启用了休眠模式，尤其是在您依靠电池为笔记本电脑供电，且无法使用外部电源时。如果电池组出现故障，在休眠模式下，系统会将您的工作保存到休眠文件中并关闭笔记本电脑。

如果您要在电源不稳定时暂停工作，建议您执行以下操作之一：

- 保存您的工作，然后启动等待模式。
- 启动休眠模式。
- 关闭笔记本电脑。

当使用无线通信设备或者只读或可写介质（仅限某些机型）时



小心 为了防止音频和视频质量下降以及失去音频或视频播放功能，请不要在读取或刻录 CD、DVD 或外部介质卡期间启动等待或休眠模式。为了防止丢失信息，也不要刻录 CD、DVD 或外部介质卡期间启动等待或休眠模式。

等待和休眠模式会干扰红外通信和 Bluetooth 通信及介质的使用。请注意以下准则：

- 如果笔记本电脑处于等待模式或休眠模式，则不能启动红外传输或 Bluetooth 传输。
- 如果播放介质（例如 CD、DVD 或外部介质卡）过程中不小心启动了等待或休眠模式：
 - 播放中断。
 - 显示以下警告消息：“Putting the computer into hibernation or standby may stop the playback. Do you want to continue?”（使计算机进入休眠或等待模式后可能会停止播放。是否要继续？）。单击 **No**（否）。
 - 您可能需要重新启动介质以恢复音频和视频播放。

默认电源设置

本节介绍默认的等待、休眠及关机步骤。有关更改笔记本电脑上电源部件的功能的信息，请参阅“[电源选项](#)”。

本节中讨论的电源控制和指示灯在“[电源控制和指示灯位置](#)”中有相应插图。

打开或关闭笔记本电脑或显示屏

任务	步骤	结果
打开笔记本电脑。	按下电源按钮。	<ul style="list-style-type: none">电源指示灯亮起。操作系统装载。
关闭计算机。*	<ol style="list-style-type: none">保存您的工作并关闭所有打开的应用程序。通过操作系统关闭笔记本电脑，方法是选择 Start（开始）> Turn Off Computer（关闭计算机）> Turn Off（关闭）。 <div data-bbox="587 779 644 835"></div> <div data-bbox="667 785 995 892"><p>注意 如果系统没有响应，并且您无法通过上述步骤关闭笔记本电脑，请参阅“使用紧急关机步骤”。</p></div>	<ul style="list-style-type: none">电源指示灯熄灭。操作系统关闭。笔记本电脑已关闭。
在笔记本电脑处于开启状态时关闭显示屏。	合上计算机。	合上笔记本电脑时，将激活显示屏开关，从而启动等待模式。

使用紧急关机步骤



小心 采取紧急关机步骤会导致未保存的信息丢失。

如果笔记本电脑没有响应，并且您无法使用正常的 Windows 关机步骤，请按顺序尝试以下紧急步骤：

- 按 **ctrl+alt+delete** 组合键。然后选择 **Shut Down**（关机）> **Turn Off**（关闭）。
- 按住电源按钮至少 5 秒钟。
- 将笔记本电脑与外部电源断开，然后取出电池组。

启动等待模式或从等待模式中恢复

任务	步骤	结果
启动等待模式。	<ul style="list-style-type: none">• 笔记本电脑处于开启状态，按下此热键可启动等待模式。• 选择 Start（开始）> Turn Off Computer（关闭计算机）> Stand by（等待）。 <p>在 Windows XP Professional 中，如果没有显示 Stand by（等待）：</p> <ol style="list-style-type: none">a. 按向下箭头键。b. 从列表中选择 Stand by（等待）。c. 单击 OK（确定）。 <ul style="list-style-type: none">• 合上计算机。	<ul style="list-style-type: none">• 电源指示灯闪烁。• 清屏。
允许系统根据下列情况启动等待模式。	<p>无需采取措施。</p> <ul style="list-style-type: none">• 如果笔记本电脑依靠电池供电，系统会在停止使用笔记本电脑 10 分钟后启动等待模式。（默认设置） <p>电源设置和超时可以在 Windows Control Panel（控制面板）的 Power Options（电源选项）中更改。</p>	<ul style="list-style-type: none">• 电源指示灯闪烁。• 清屏。
从用户启动的等待模式或系统启动的等待模式中恢复。	<ul style="list-style-type: none">• 按下电源按钮。• 如果在笔记本电脑处于等待模式时合上了显示屏，请将其打开。	<ul style="list-style-type: none">• 电源指示灯亮起。• 屏幕会显示先前的工作。

启动休眠模式或从休眠模式中恢复

在启用休眠模式之前不能启动该模式。默认情况下将启用休眠模式。

要验证是否已启用休眠功能，请选择 **Start**（开始）> **Control Panel**（控制面板）> **Performance and Maintenance**（性能和维护）> **Power Options**（电源选项）> **Hibernate**（休眠）标签。如果启用了休眠功能，**Enable hibernation**（启用休眠）复选框便会处于选中状态。

任务	步骤	结果
启动休眠模式。	<ul style="list-style-type: none">按下电源按钮。- 或 -选择 Start（开始）> Turn Off Computer（关闭计算机）。然后，按住 Shift 键，选择 Hibernate（休眠）。 <p>在 Windows XP Professional 中，如果没有显示 Hibernate（休眠）：</p> <ol style="list-style-type: none">按向上或向下箭头键。从列表中选择 Hibernate（休眠）。单击 OK（确定）。	<ul style="list-style-type: none">电源指示灯熄灭。清屏。
允许系统启动休眠模式（已启用休眠模式）。	<p>无需采取措施。如果笔记本电脑正由电池供电，在以下情况下，系统会启动休眠模式</p> <ul style="list-style-type: none">在停止使用笔记本电脑 30 分钟后。电池组的电量严重不足时。 <p>电源设置和超时可以在 Windows Control Panel（控制面板）的 Power Options（电源选项）中更改。</p>	<ul style="list-style-type: none">电源指示灯熄灭。清屏。
从用户启动的休眠模式或系统启动的休眠模式中恢复。	按下电源按钮。*	<ul style="list-style-type: none">电源指示灯亮起。屏幕会显示先前的工作。

*如果系统因电池电量严重不足而启动了休眠模式，应先连接外部电源或装入充足电的电池组，然后再按电源按钮。（如果作为唯一电源的电池组的电量已耗尽，则操作系统无法做出响应。）

电源选项

您可以在 Windows Control Panel（控制面板）中更改许多默认电源设置。例如，可以设置一个音频警报，在电池组电量不足时发出警告，也可以更改电源按钮的默认设置。

默认情况下，在笔记本电脑处于开启状态时：

- 按 **fn+f5** 热键（在操作系统中称为“睡眠按钮”）将启动等待模式。
- 默认情况下，显示屏开关用来关闭显示屏并启动等待模式。合上显示屏将激活显示屏开关。

访问电源选项属性

要访问电源选项属性，请执行以下操作：

- 右击位于任务栏最右侧的通知区域中的 **Power Meter**（电源计量器）图标，然后单击 **Adjust Power Properties**（调整电源属性）。
- 或 -
- 选择 **Start**（开始）> **Control Panel**（控制面板）> **Performance and Maintenance**（性能和维护）> **Power Option**（电源选项）。

显示 Power Meter（电源计量器）图标

默认情况下，Power Meter（电源计量器）图标位于任务栏最右侧的通知区中。该图标的形状会发生变化，以指示笔记本电脑是依靠电池供电，还是依靠外部电源供电。

要在通知区中显示 Power Meter（电源计量器）图标，请执行以下操作：

1. 选择 **Start**（开始）> **Control Panel**（控制面板）> **Performance and Maintenance**（性能和维护）> **Power Option**（电源选项）。
2. 单击 **Advanced**（高级）标签。
3. 选中 **Always show icon on the taskbar**（总是在任务栏上显示图标）复选框。
4. 单击 **Apply**（应用），然后单击 **OK**（确定）。

要在通知区中移除 Power Meter（电源计量器）图标，请执行以下操作：

1. 右击通知区中的 **Power Meter**（电源计量器）图标，然后单击 **Adjust Power Properties**（调整电源属性）。
2. 单击 **Advanced**（高级）标签。
3. 取消选中 **Always show icon on the taskbar**（总是在任务栏上显示图标）复选框。
4. 单击 **Apply**（应用），然后单击 **OK**（确定）。



注意 如果您看不到放在位于任务栏最右侧的通知区域中的图标，则单击通知区中的箭头就可以查看隐藏的图标。

设置或更改电源使用方案

Power Options Properties（电源选项属性）对话框中的 **Power Schemes**（电源使用方案）标签可以为系统组件指定功率级别。您可以根据笔记本计算机是依靠电池供电还是外部电源供电来指定不同的使用方案。

您还可以设置相应的电源使用方案，以便在指定的时间间隔之后，启动等待模式或关闭显示屏或硬盘驱动器。

要设置电源使用方案，请执行以下操作：

1. 右击通知区中的 **Power Meter**（电源计量器）图标，然后单击 **Adjust Power Properties**（调整电源属性）。
2. 单击 **Power Schemes**（电源使用方案）标签。
3. 选择要修改的电源使用方案，调整屏幕上列表中的选项。
4. 单击 **Apply**（应用）。

设置安全保护提示

您可以添加安全保护功能，以便在启动笔记本计算机时，或者从等待或休眠模式中恢复时，提示您输入密码。

要设置密码提示，请执行以下操作：

1. 右击通知区中的 **Power Meter**（电源计量器）图标，然后单击 **Adjust Power Properties**（调整电源属性）。
2. 单击 **Advanced**（高级）标签。
3. 选择 **Prompt for password when computer resumes from standby**（在计算机从等待模式中恢复时提示输入密码）复选框。
4. 单击 **Apply**（应用）。

处理器性能的控制



小心 为了防止过热，请不要阻塞通风孔。使用时，应将笔记本电脑放置在坚固的平面上。请勿让其它坚硬物体（例如打印机）或柔软物体（例如枕头、厚毛毯或衣物）阻挡空气流通。过热会损坏笔记本电脑并降低处理器的工作性能。



注意 在某些情况中，笔记本电脑使用外部电源供电时的运行速度要高于使用电池供电时的速度。如果电池电源严重不足，则笔记本电脑会尝试通过降低处理器速度和图形处理来达到节能目的。

在 Windows XP 中，您可以通过选择电源使用方案来管理处理器性能控制。您可以设置处理器的处理速度，以获得最佳的性能或达到最佳的节能效果。

可以在 **Power Options Properties**（电源选项属性）对话框中管理处理器性能控制。要访问 Windows XP 处理器性能控制，请选择 **Start**（开始）> **Control Panel**（控制面板）> **Performance and Maintenance**（性能和维护）> **Power Options**（电源选项）> **Power Schemes**（电源使用方案）标签。

您选择的电源使用方案将确定笔记本电脑连接到外部电源或依靠电池电源供电时处理器的执行方式。针对外部电源或电池电源的每种电源使用方案都会设置特定的处理器状态。

设置电源使用方案后，无需进行任何操作，即可控制笔记本电脑处理器的性能。下表列出针对可用的电源使用方案，依靠外部电源和电池电源供电时处理器的性能。

电源使用方案	使用外部电源时处理器的性能	使用电池电源时处理器的性能
家用/办公桌	总是在最高的性能状态下运行。	根据 CPU 的要求确定性能状态。
便携/袖珍式（默认）*	根据 CPU 的要求确定性能状态。	根据 CPU 的要求确定性能状态。
演示	根据 CPU 的要求确定性能状态。	在依靠电池供电的情况下，CPU 的性能将有所下降，而且随着电池不断放电，系统的稳定性也变差。
一直开着	总是在最高的性能状态下运行。	总是在最高的性能状态下运行。
最少电源管理	根据 CPU 的要求确定性能状态。	根据 CPU 的要求确定性能状态。
最大电池模式	根据 CPU 的要求确定性能状态。	在依靠电池供电的情况下，CPU 的性能将有所下降，而且随着电池不断放电，系统的稳定性也变差。

* 建议您使用 Portable/Laptop（便携/袖珍式）电源使用方案。

电池组

当笔记本电脑中装有已充电的电池组并且未与外部电源连接时，将依靠电池电源供电。当笔记本电脑连接到外部交流电源时，可依靠交流电源供电。

如果笔记本电脑中装有已充电的电池组，而它目前正依靠通过交流电源适配器提供的外部交流电源供电时，如果断开交流电源适配器与笔记本电脑的连接，笔记本电脑就会切换到依靠电池电源供电。

您可以根据自己的工作方式来决定是将电池组留在笔记本电脑中，还是另行存放。如果将电池组留在笔记本电脑中，只要笔记本电脑与外部交流电源相连，就可以为电池组充电，同时还可以在断电时保护您所做的工作。但是，当关闭笔记本电脑并断开与外部电源连接时，留在笔记本电脑中的电池组会缓慢释放电能。

插入或取出电池组



小心 为了防止在取出作为唯一电源的电池组后丢失信息，请在取出电池组前启动休眠模式或关闭笔记本电脑。

要插装电池组，请执行以下操作：

1. 翻转笔记本电脑，令其底部朝上，将其放在平整的表面上，电池架位于左侧。
2. 将电池组向下插入电池架 (1) 中，旋转电池组，直至就位 (2)。

电池组释放锁定器会自动将电池锁定到位。

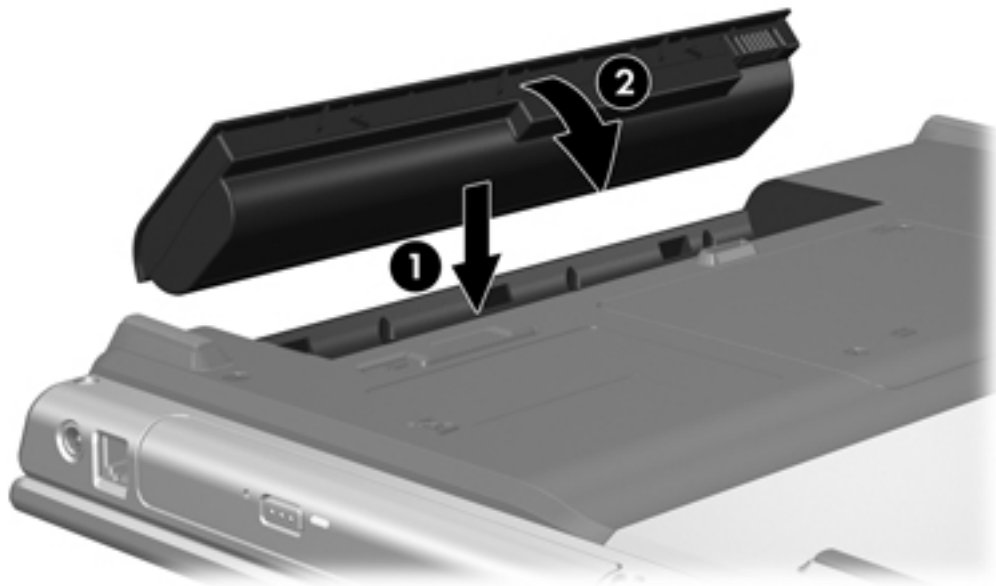

要取出电池组，请执行以下操作：

1. 翻转笔记本电脑，令其底部朝上，电池架位于左侧。
2. 滑动电池组释放锁定器 (1)，以松开电池组。

3. 将电池组 (2) 转离笔记本电脑，然后从笔记本电脑 (3) 中将其取出。

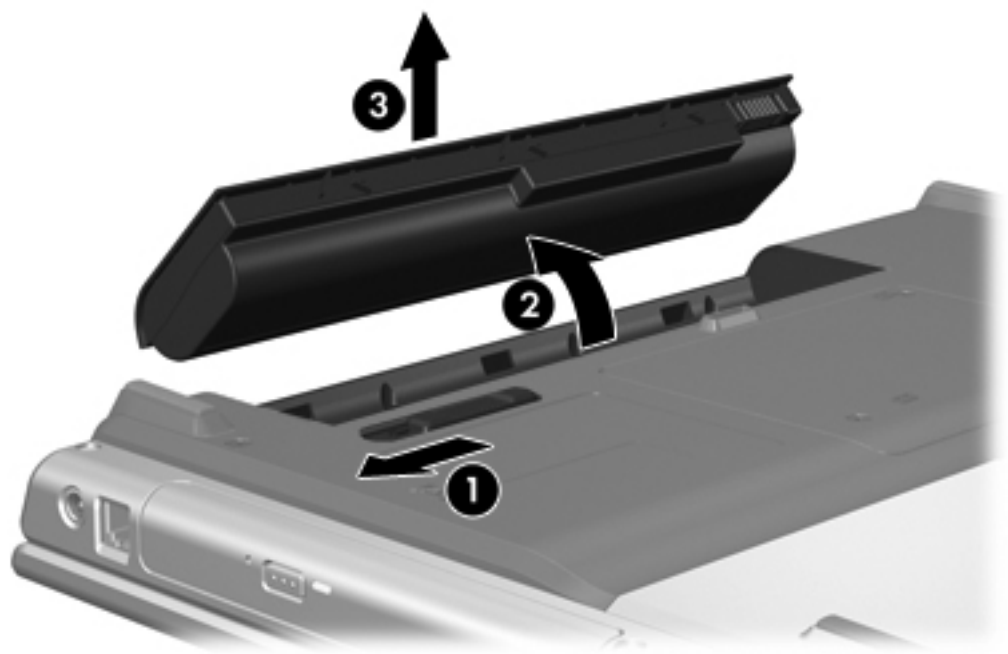

为电池组充电

要延长电池寿命并提高电池电量显示的准确度，请执行以下操作：

警告！ 不要在飞机上为笔记本电脑的电池组充电。为电池组充电可能会损坏飞机的电子系统。

- 如果要为新电池组充电，可采取以下方式：
 - 通过交流电源适配器将笔记本电脑连接到外部电源后，为电池组充电。
 - 为电池组充电时，应在开启笔记本电脑之前使之充足电。
- 如果要为正在使用中的电池组充电，可采取以下方式：
 - 充电前通过正常使用的方式将电池组放电，直至电池电量大约只剩余全部电量的 10%。
 - 为电池组充电时，应在开启笔记本电脑之前使之充足电。

只要笔记本电脑通过交流电源适配器、扩展产品选件或电源适配器选件与外部电源相连，笔记本电脑中所装的电池组即开始充电。

无论笔记本电脑处于关闭状态还是正在使用中，都可以为笔记本电脑中所装的电池组充电，只是在笔记本电脑处于关闭状态时为电池组充电的速度较快。如果电池组是新的，或者在两个星期或更长的时间内未使用，或者电池温度比室温高或低很多，充电时间可能会延长。

电池指示灯指示充电状态：

- 亮起：电池组正在充电。
- 闪烁：电池组的电池电量不足并且未进行充电。

- 快速闪烁：电池组的电池电量严重不足并且未进行充电。
- 熄灭：电池组已经充足电或未安装。

有关确定电池组电量的信息，请参阅“[监测电池组的电量](#)”。

监测电池组的电量

本节介绍几种确定电池组电量的方法。

获得准确的电量信息

为了提高所有电池电量指示灯的准确度，请执行以下操作：

- 充电前通过正常使用的方式将电池组放电，直至电池电量大约只剩余全部电量的百分之十。
- 为电池组充电时，应在开启笔记本电脑之前使之充足电。
- 如果已在长达一个月或更长的时间内未使用过电池组，应校准电池组，而不仅仅是为其充电。有关校准的说明，请参阅“[校准电池组](#)”。

在屏幕上显示电量信息

本节介绍如何访问和解释电池电量指示灯。

查看电量显示

要查看有关笔记本电脑中任一电池组的状态的信息，请执行以下操作：

- 双击位于任务栏的最右侧的通知区域中的 **Power Meter**（电源计量器）图标。
- 或 -
- 选择 **Start**（开始）> **Control Panel**（控制面板）> **Performance and Maintenance**（性能和维护）> **Power Options**（电源选项）> **Power Meter**（电源计量器）标签。

电量指示灯说明

大多数电量指示灯都以百分比和剩余电量可以使用的时间（以分钟计）两种方式报告电池的状态。

- 百分比表示电池组的大约剩余电量。
- 时间表示：*如果电池组继续以目前的水平供电，笔记本电脑大约还能依靠电池组剩余的电量运行多久。*例如，如果开始播放 DVD，则剩余时间会缩短；如果停止播放 DVD，则剩余时间会延长。

当电池组正在进行充电时，Power Meter（电源计量器）屏幕上的电池图标上会加叠一个闪电图标。

管理电池电量不足的情况

本节中的信息说明出厂时设置的警报和系统响应。有些有关电池电量不足的警报以及系统响应可以使用 Windows Control Panel（控制面板）中的 Power Options（电源选项）进行更改。在 Power Options（电源选项）窗口中设置的首选项不会影响指示灯。

识别电池电量不足的情况

本节介绍如何识别电池电量不足和电池电量严重不足的情况。

电池电量不足的情况

如果电池组是笔记本电脑唯一的电源，而且已处于电量不足的情况，电池指示灯将闪烁。

电池电量严重不足的情况

如果电池电量不足的情况得不到解决，笔记本电脑就会进入电池电量严重不足的情况，并且电池指示灯会快速闪烁。

在电池电量严重不足的情况下：

- 如果已启用休眠模式且笔记本电脑正处于开启状态或等待模式，笔记本电脑将启动休眠模式。
- 如果禁用了休眠模式且笔记本电脑正处于开启状态或等待模式，则笔记本电脑在等待模式下作短暂停留后会关闭，而此时尚未保存的信息也将丢失。

要验证是否启用了休眠模式，请执行以下操作：

1. 选择 **Start**（开始）> **Control Panel**（控制面板）> **Performance and Maintenance**（性能和维护）> **Power Options**（电源选项）> **Hibernate**（休眠）。
2. 确保选中了 **Enable hibernation support**（启用休眠支持）复选框。

解决电池电量不足的状况



小心 为降低信息丢失的风险，如果笔记本电脑已经出现电池电量严重不足的情况，并且已经启动休眠模式，则在电源指示灯熄灭前，请不要恢复供电。

如果有外部电源

如果有外部电源，则可以连接以下适配器之一来解决电池电量不足的情况：

- 交流电源适配器
- 可选扩展产品
- 可选电源适配器

如果有已充电的电池组

如果有已充电的电池组，则可以执行以下操作来解决电池电量不足的情况：

1. 关闭笔记本电脑或启动休眠模式。
2. 插入已充电的电池组。
3. 打开计算机。

如果没有可用电源

如果没有可用电源，则可以执行以下操作来解决电池电量不足的情况：

- 启动休眠模式。
- 或 -
- 保存您所做的工作，然后关闭笔记本电脑。

笔记本电脑无法从休眠模式中恢复

如果笔记本电脑的电能不足，无法从休眠模式中恢复，则可以执行以下操作来解决电池电量不足的情况：

1. 插入已充电的电池组，或者将笔记本电脑与外部电源相连。
2. 通过按电源按钮从休眠模式中恢复。

校准电池组

何时校准

即使频繁使用电池组，每个月校准电池组的次数也不必多于一次。使用新电池组之前不必进行校准。当出现以下情况时，应校准电池组：

- 电池电量显示似乎不准确
- 发现电池的供电时间与以往大不相同
- 已有一个月或更长时间未曾使用过电池组。

如何校准

电池组校准由三个步骤组成：充电、完全放电和重新充电。

步骤 1：为电池组充电

无论笔记本电脑是处于关闭状态，还是处于使用状态，都可以为电池组充电。不过，当笔记本电脑处于关闭状态，充电速度更快。



警告！ 不要在飞机上为笔记本电脑的电池组充电。为电池组充电可能会损坏飞机的电子系统。

要为电池组充电，请执行以下操作：

1. 将电池组插入笔记本电脑中。
2. 将笔记本电脑与可选电源适配器或扩展产品选件相连，然后将适配器或设备连接到外部电源。
笔记本电脑上的电池指示灯亮起。
3. 将笔记本电脑一直连在外部电源上，直到电池组充足电为止。
笔记本电脑上的电池指示灯熄灭。

步骤 2: 为电池组放电

开始完全放电之前，应禁用休眠模式。

要禁用休眠功能，请执行以下操作：

1. 选择 **Start**（开始）> **Control Panel**（控制面板）> **Performance and Maintenance**（性能和维护）> **Power Options**（电源选项）> **Hibernate**（休眠）。
2. 清除 **Enable hibernation**（启用休眠）复选框。
3. 单击 **Apply**（应用）。

在为电池组放电期间，笔记本电脑必须处于打开状态。无论是否使用笔记本电脑，电池组都会放电。不过，在使用笔记本电脑时，放电速度更快。

- 如果您不想在放电期间守候在笔记本电脑旁边，请在放电过程开始之前保存自己的信息。
- 如果放电过程中偶尔仍需使用笔记本电脑，并且已经设置了节能超时，系统在电池放电期间应具有以下性能：
 - 显示器不会自动关闭。
 - 笔记本电脑闲置时硬盘驱动器的速度不会自动降低。
 - 系统不会启动休眠模式。

要为电池组完全放电，请执行以下操作：

1. 右击位于任务栏最右侧的通知区域中的 **Power Meter**（电源计量器）图标，然后单击 **Adjust Power Properties**（调整电源属性）。

- 或 -

通过选择 **Start**（开始）> **Control Panel**（控制面板）> **Performance and Maintenance**（性能和维护）> **Power Options**（电源选项）> **Power Schemes**（电源使用方案）标签来访问 **Power Schemes**（电源使用方案）标签。

2. 记录在 **Running on batteries**（使用电池供电）和 **Plugged In**（接通交流电源）列中的四个设置，以便您在完成校准后重置它们。
3. 将四个选项均设置为 **Never**（从不）。
4. 单击 **OK**（确定）。
5. 断开笔记本电脑与外部电源的连接，但 **不要**关闭笔记本电脑。
6. 使用电池为笔记本电脑供电，直到电池组充分放电。在放电过程中，当电池组出现电量不足的情况时，电池指示灯开始闪烁。当电池组完全放电后，电池指示灯熄灭，随后笔记本电脑也将关闭。

步骤 3: 为电池组重新充电

要为电池组重新充电，请执行以下操作：

1. 将笔记本计算机一直连在外部电源上，直到电池组重新充足电为止。电池组充足电后，笔记本计算机上的电池指示灯将熄灭。

在重新为电池组充电的同时也可以使用笔记本计算机，不过，笔记本计算机关闭时充电速度会更快一些。
2. 如果笔记本计算机处于关闭状态，可在电池组充足电并且电池指示灯熄灭后将它打开。
3. 通过选择 **Start (开始) > Control Panel (控制面板) > Performance and Maintenance (性能和维护) > Power Options (电源选项) > Power Schemes (电源使用方案)** 标签来访问 Power Schemes (电源使用方案) 标签。
4. 在 **Plugged In (接通交流电源)** 和 **Running on Batteries (使用电池供电)** 列中重新输入记录的各项的设置。
5. 单击 **OK (确定)**。



小心 校准电池组后，重新启用休眠模式。如果不重新启用休眠模式，可能会造成电池电量完全耗尽，并可能会丢失信息。

要重新启用休眠功能，请选择 **Start (开始) > Control Panel (控制面板) > Performance and Maintenance (性能和维护) > Power Options (电源选项) > Hibernate (休眠)** 标签。选中 **Enable hibernation (启用休眠)** 复选框，然后单击 **Apply (应用)**。

节约电池电量

使用本节中说明的节能步骤和设置来延长电池组一次充电后为笔记本计算机供电的时间。

在工作时节能

要在使用笔记本计算机时节能，请执行以下操作：

- 在不使用无线网络连接、局域网 (LAN) 连接和调制解调器应用程序时，应退出调制解调器应用程序并断开无线网络连接和局域网连接。
- 断开当前不使用的未连接外部电源的外部设备。
- 停用或取出当前不使用的介质卡选件。
- 取出当前不使用的 CD 或 DVD。
- 根据需要使用 **fn+f7** 和 **fn+f8** 热键调节屏幕亮度。
- 使用可选的有源扬声器代替内置扬声器，或者根据需要调节系统音量。
- 关闭 S-Video 输出插孔上连接的设备。
- 如果要中断工作，应启动等待或休眠模式，或者关闭笔记本计算机。

选择节能设置

要对笔记本计算机进行设置以便达到节能目的，请执行以下操作：

- 选择较短的屏幕保护程序等待时间，同时，屏幕保护程序的图形及动画应尽可能少。

要访问屏幕保护程序设置，请执行以下操作：

选择 **Start**（开始）> **Control Panel**（控制面板）> **Appearance and Themes**（外观和主题）> **Choose a screen saver**（选择屏幕保护程序）。

- 选择具有低能耗设置的电源使用方案。有关详细信息，请参阅“[设置或更改电源使用方案](#)”。

存放电池组



警告！ 为避免安全隐患，在本笔记本计算机上只能使用与其配套的电池组、HP提供的换用电池组或从 HP 购买的电池组附件。



小心 为防止损坏电池组，请勿将电池组长期放在高温环境中。

如果停止使用笔记本计算机并与外部电源断开连接的时间超过两周，请取出所有电池组并单独存放。

为长时间保持所存放电池组中的电量，应将电池组存放在阴凉干燥处。

对于已存放一个月或更长时间的电池组，使用前应对其进行校准。

处理废旧电池组

电池组达到使用期限后，请不要将它与普通家庭垃圾混合处理。请按照您当地的有关处理笔记本计算机电池组的法律和规定进行处理。

在欧洲，请使用公共回收系统处理或回收利用电池组，或者将其退回 HP 公司、服务合作伙伴或其代理商。



警告！ 为减少火灾或烧伤的危险，请勿拆卸、碾压或刺穿电池组；或者使电池组外部接点短路；或者将其投入火中或水中。不要将电池组放到温度超出 60°C 的地方。

4 驱动器

驱动器维护

驱动器是容易损坏的计算机组件，取放时应格外小心。以下注意事项适用于各种驱动器。其它注意事项在相应的步骤中说明。



小心 为降低损坏笔记本电脑、驱动器或丢失信息的危险，请遵循以下防范措施：

在将计算机或外接硬盘驱动器从一个位置移动到另外一个位置之前，应启动等待模式。

在取放驱动器之前，请触摸驱动器上裸露的金属表面以释放静电。

不要触摸可拆卸驱动器或笔记本电脑上的连接器插针。

取放驱动器时应格外小心；切勿跌落或挤压驱动器。

在拆装驱动器之前，请关闭笔记本电脑。如果无法确定笔记本电脑是处于关机状态还是处于休眠状态，请先打开笔记本电脑，然后再通过操作系统将其关闭。

在驱动器托架中安装驱动器时，切勿用力过猛。

当驱动器向介质中写入内容时，不要在笔记本电脑键盘上执行键入操作，也不要移动笔记本电脑。刻录过程很容易受到振动的影响。

当电池组是唯一电源时，在向介质写入之前，请确保电池组已充足电。

不要将驱动器放置在温度过高或过低、湿度过高或过低的环境中。

不要让驱动器接触到液体。切勿将清洁剂喷洒在驱动器上。

在将驱动器从驱动器托架中取出之前或携带驱动器旅行、运送驱动器或储存驱动器之前，应将介质从驱动器中取出。

如果必须邮寄驱动器，请将驱动器放在装有泡沫衬垫的邮寄包装箱中或其它适当的防护性包装中，并且在包装箱上标明“易碎物品”。

不要让驱动器接触到磁场。带有磁场的安检设备包括机场步行通过的安检设备和手持式安检磁棒。检查手提行李物品的机场安检设备（例如传送带）使用的是 X 光而不是磁场，并不会损坏驱动器。

IDE 驱动器指示灯

访问主硬盘驱动器或光驱时，IDE 驱动器指示灯会闪烁。

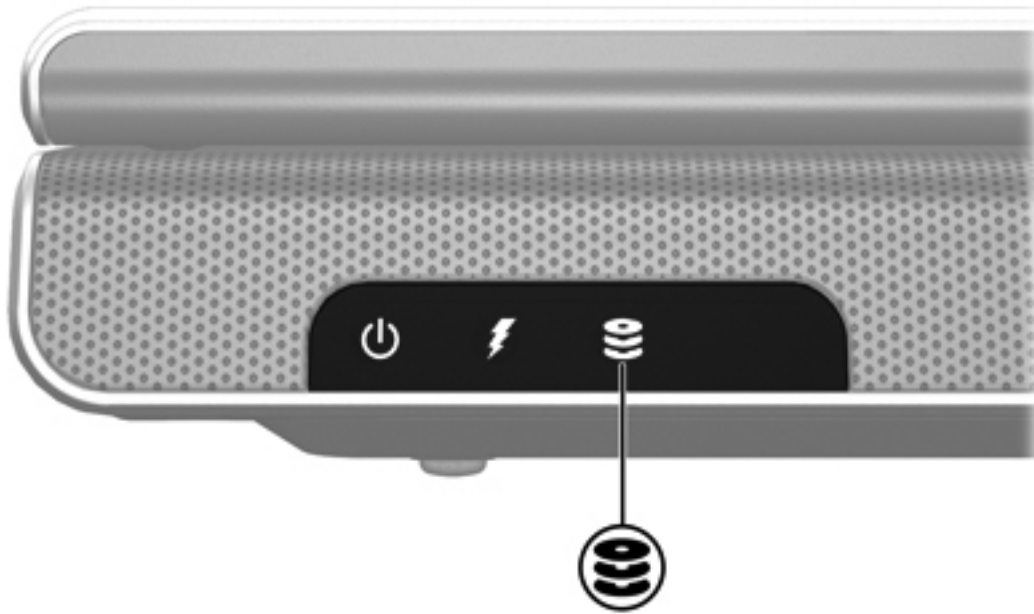

硬盘驱动器

 **小心** 为了防止系统锁定和信息丢失，请注意以下事项：

从硬盘驱动器托架中取出硬盘驱动器之前，先关闭笔记本电脑。当笔记本电脑处于打开、等待或休眠模式时，不要取出硬盘驱动器。

如果您无法确定计算机是已经关闭还是处于休眠模式，请先按电源按钮打开计算机。然后通过操作系统关闭笔记本电脑。

要取出硬盘驱动器，请执行以下操作：

1. 保存所做的工作。
2. 关闭笔记本电脑并合上显示屏。
3. 翻转笔记本电脑，令其底部朝上，使硬盘驱动器托架朝向您。
4. 拧开硬盘驱动器盖的 2 个螺钉 (1)。
5. 提起硬盘驱动器盖，使其脱离笔记本电脑 (2)。

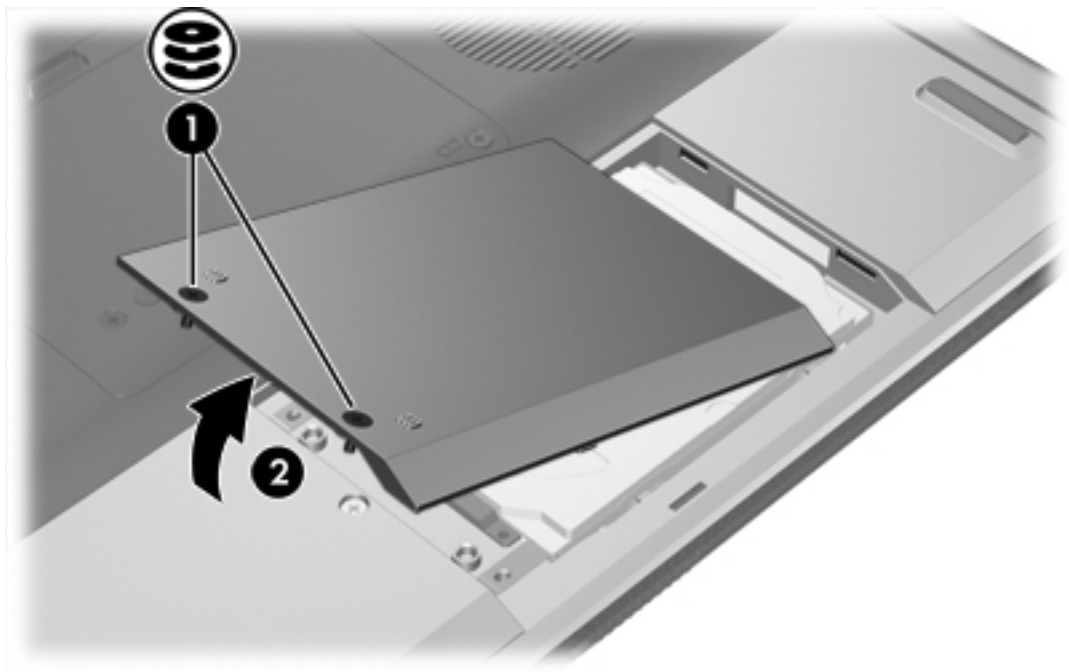

6. 卸下硬盘驱动器的 2 个螺钉 (1)。

7. 将硬盘驱动器 (2) 向右滑动，断开连接。

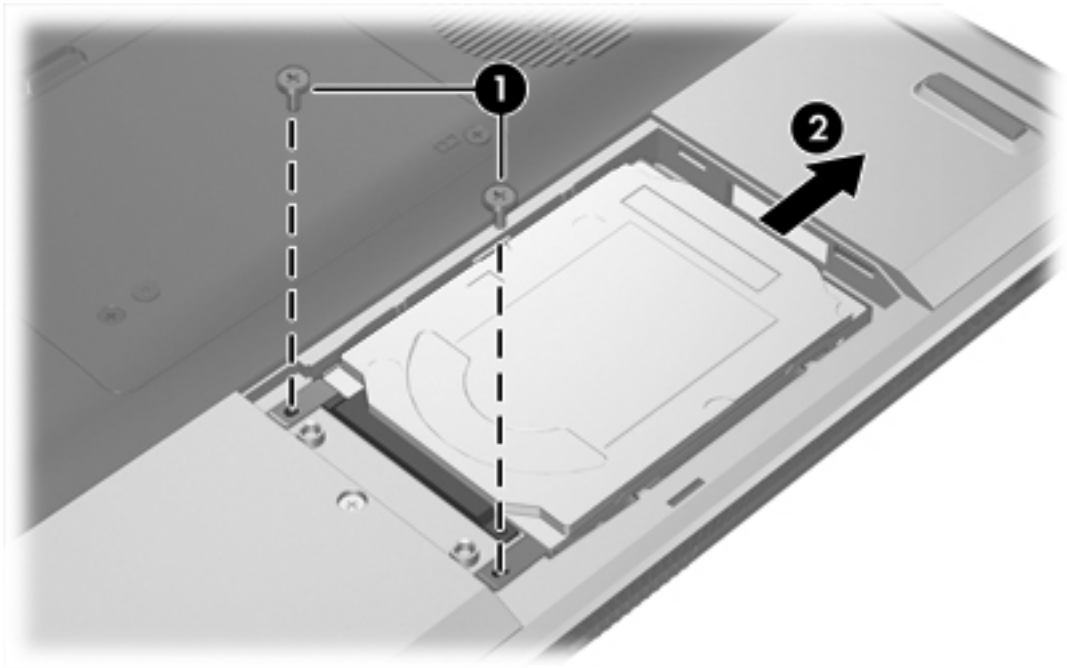

8. 提起硬盘驱动器，使其脱离笔记本电脑 (3)。

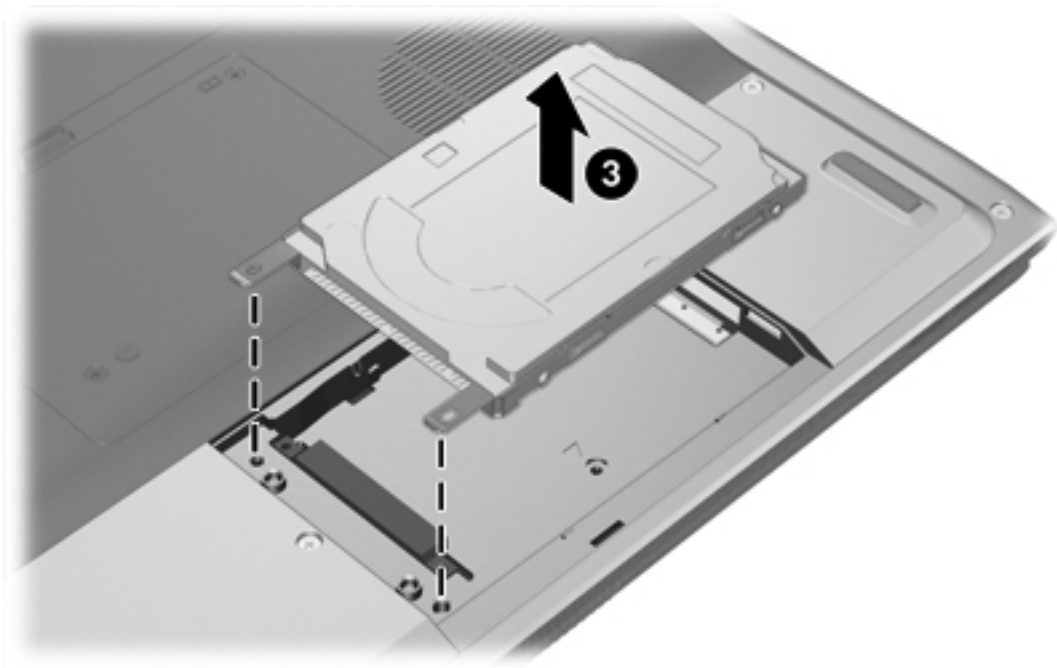

要安装硬盘驱动器，请执行以下操作：

1. 将硬盘驱动器向下放入硬盘驱动器托架 (1)。
2. 将硬盘驱动器向硬盘驱动器连接器 (2) 推动，直至其完全就位。

3. 重新拧好硬盘驱动器的 2 个螺钉 (3)。

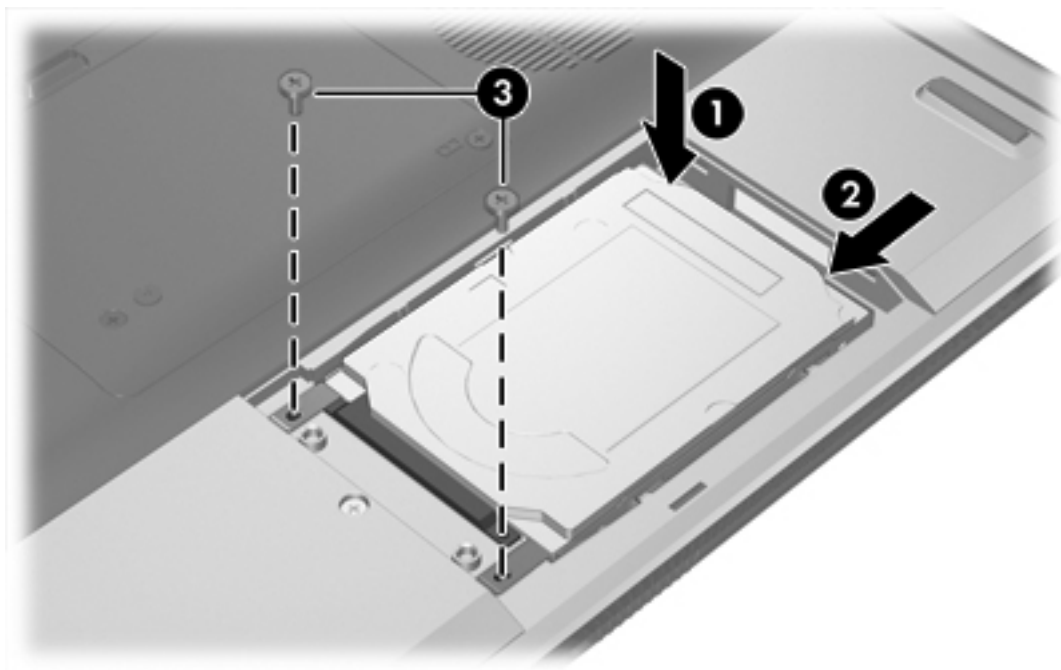

4. 将硬盘驱动器盖上的卡舌 (1) 对准笔记本电脑上的相应槽口。
5. 合上硬盘驱动器盖 (2)。
6. 拧紧硬盘驱动器盖的螺钉 (3)。

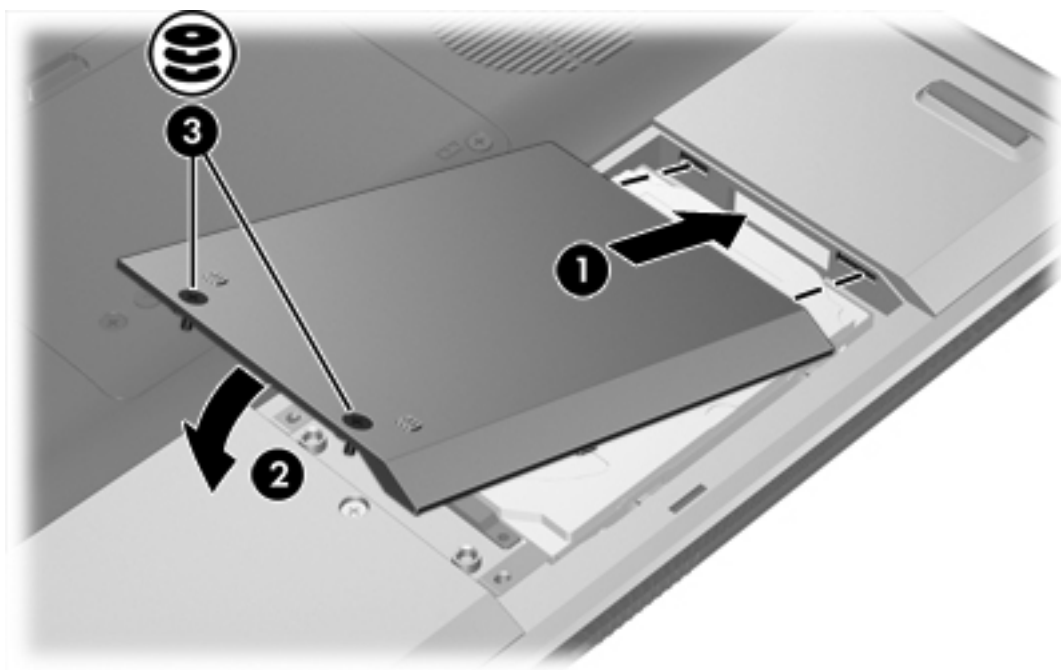

光驱

光驱（比如 DVD-ROM 驱动器）可支持光盘（CD 和 DVD）。光盘用于存储或传输数据以及播放音乐和电影。DVD 比 CD 的容量高。

正如下表所述，笔记本电脑可以在光驱中进行读写操作。

光驱类型	读取 CD 和 DVD-ROM	刻录 CD-RW	刻录 DVD±RW/R	LightScribe
DVD/CD-RW 驱动器	可以	可以	不可以	不可以
DVD±RW 双层	可以	可以	可以	不可以
LightScribe DVD±RW 双层	可以	可以	可以	可以

您的笔记本电脑可能不支持表中所列出的一些光驱。所列出的设备不一定是支持的光驱。

插入光盘

1. 打开计算机。
2. 然后按驱动器挡板上的释放按钮 (1)，打开介质托盘。
3. 向外拉出托盘 (2)。
4. 抓住 CD 或 DVD 光盘的边缘，不要接触光盘表面，然后将光盘放到托盘轴心上，使带标签的一面朝上。



注意 如果托盘没有完全拉出，可以将光盘倾斜放在托盘轴心上。

5. 轻轻将光盘 (3) 按到托盘轴心上，直到光盘卡入就位。



6. 合上介质托盘。



注意 装入光盘后，通常会出现短暂停顿。如果您没有选择默认的媒体播放器，则会打开 AutoPlay（自动播放）对话框，提示您选择使用媒体内容的方式。

在通电的情况下取出光盘

如果笔记本电脑使用外部电源或电池供电，请执行以下操作：

1. 打开计算机。
2. 按驱动器挡板上的释放按钮 **(1)**，打开介质托盘，然后将托盘 **(2)** 向外拉出。
3. 从托盘中取出光盘 **(3)** 时，轻轻向下按轴心，同时拿住光盘的外侧边缘向上提。用手拿住光盘的边缘，不要接触光盘表面。



注意 如果介质托盘没有完全伸出，要将光盘斜着小心取出。



4. 合上介质托盘并将光盘放入保护盒中。

在断电的情况下取出光盘

笔记本电脑没有接通外部电源或电池电源时，请执行以下操作：

1. 将回形针 (1) 的一端插入驱动器前面板的手动退盘孔。
2. 轻轻按回形针，直至托盘弹出，然后将托盘 (2) 拉出。
3. 从托盘中取出光盘 (3) 时，轻轻向下按轴心，同时拿住光盘的外侧边缘向上提。用手拿住光盘的边缘，不要接触光盘表面。



注意 如果介质托盘没有完全伸出，要将光盘斜着小心取出。



4. 合上介质托盘并将光盘放入保护盒中。

避免启动等待或休眠模式



小心 为防止降低音频和视频质量或丧失音频或视频的播放功能，请不要在读取或刻录 CD 或 DVD 时启动等待或休眠模式。

为避免丢失数据，请不要在刻录 CD 或 DVD 时启动等待或休眠模式。

如果回放驱动器介质（例如 CD 或 DVD）过程中，不小心启动了等待或休眠模式：

- 播放中断。
- 显示以下警告：“Putting the computer into hibernation or standby may stop the playback. Do you want to continue?”（使计算机进入休眠或等待模式后可能会停止播放。是否要继续？）。单击 **No**（否）。
- 您可能需要重新启动 CD 或 DVD 以恢复音频和视频播放。

5 多媒体

多媒体硬件

使用光驱

根据所安装的驱动器和软件类型，您可以利用光驱来播放、复制和刻录 CD 或 DVD。

识别安装的光驱

要查看笔记本电脑上安装的光驱类型，请执行以下操作：

- ▲ 选择 **Start**（开始）> **My Computer**（我的电脑）。

笔记本电脑中安装的光驱类型显示在 **Devices with Removable Storage**（可移动存储设备）组中。

插入光盘

1. 打开笔记本电脑。
2. 然后按驱动器挡板上的释放按钮 (1)，打开介质托盘。
3. 向外拉出托盘 (2)。
4. 抓住 CD 或 DVD 光盘的边缘，不要接触光盘表面，然后将光盘放到托盘轴心上，使带标签的一面朝上。



注意 如果托盘没有完全拉出，可以将光盘倾斜放在托盘轴心上。

5. 轻轻将光盘 (3) 按到托盘轴心上，直到光盘卡入就位。



6. 合上介质托盘。



注意 装入光盘后，通常会出现短暂停顿。如果您没有选择默认的媒体播放器，则会打开 AutoPlay（自动播放）对话框，提示您选择使用媒体内容的方式。

在通电的情况下取出光盘

如果笔记本电脑使用外部电源或电池供电，请执行以下操作：

1. 打开计算机。
2. 按驱动器挡板上的释放按钮 (1)，打开介质托盘，然后将托盘 (2) 向外拉出。
3. 从托盘中取出光盘 (3) 时，轻轻向下按轴心，同时拿住光盘的外侧边缘向上提。用手拿住光盘的边缘，不要接触光盘表面。

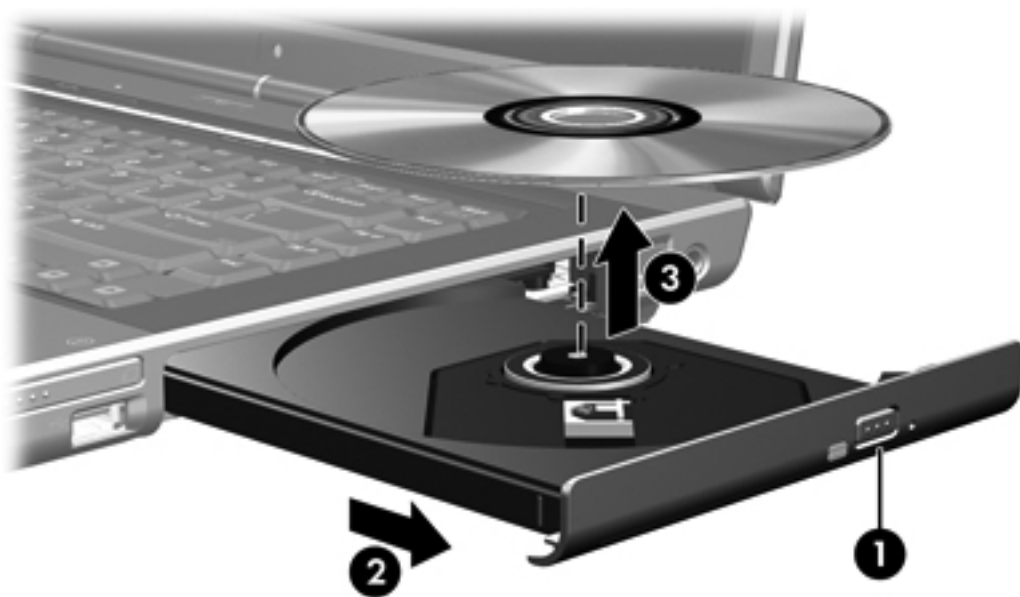

注意 如果介质托盘没有完全伸出，要将光盘斜着小心取出。

4. 合上介质托盘并将光盘放入保护盒中。

在断电的情况下取出光盘

笔记本电脑没有接通外部电源或电池电源时，请执行以下操作：

1. 将回形针 (1) 的一端插入驱动器前面板的手动退盘孔。



2. 轻轻按回形针，直至托盘弹出，然后将托盘 (2) 拉出。
3. 从托盘中取出光盘 (3) 时，轻轻向下按轴心，同时拿住光盘的外侧边缘向上提。用手拿住光盘的边缘，不要接触光盘表面。



注意 如果介质托盘没有完全伸出，要将光盘斜着小心取出。

4. 合上介质托盘并将光盘放入保护盒中。

使用介质活动热键

介质活动热键是 **fn** 键 (1) 与四个功能键的组合。您可以使用这些热键来控制光驱中插入的音频 CD 或 DVD 的播放。



注意 要控制插入的 VCD 的播放，请使用 VCD 播放器应用程序中的介质活动控件。

- 要播放、暂停或恢复播放插入的音频 CD 或 DVD，请按 **fn+f9** 热键 (2)。
- 要停止正在播放的插入音频 CD 或 DVD，请按 **fn+f10** 热键 (3)。
- 要播放所播的音频 CD 的上一个曲目或 DVD 的上一个章节，请按 **fn+f11** 热键 (4)。
- 要播放所播的音频 CD 的下一个曲目或 DVD 的下一个章节，请按 **fn+f12** 热键 (5)。

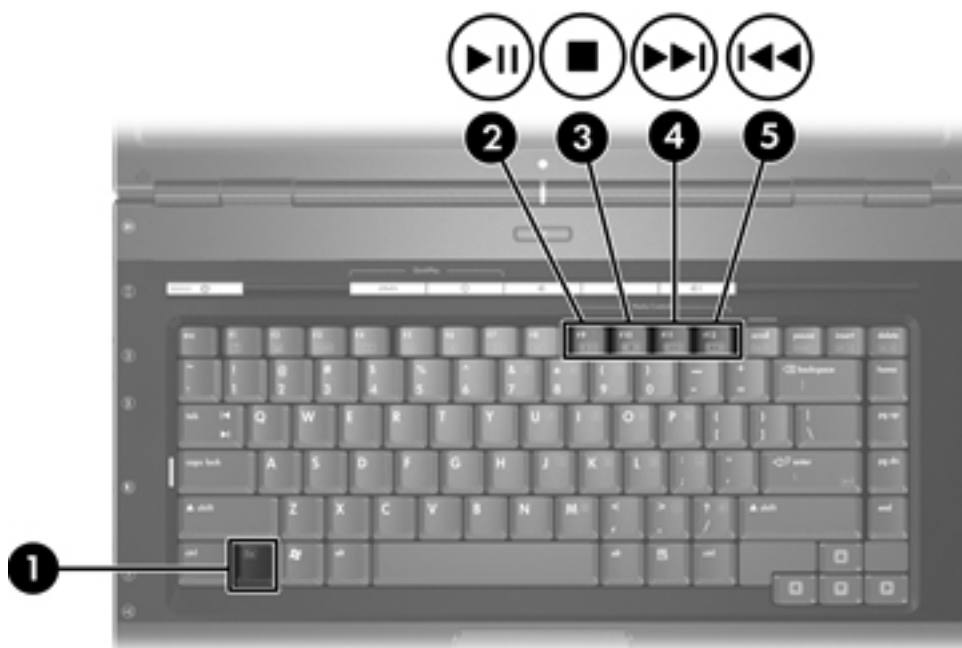

使用 QuickPlay 按钮



注意 根据笔记本电脑安装的软件，DVD 按钮和媒体按钮的功能不尽相同。有关详细信息，请参阅 QuickPlay 文档。

DVD 按钮 (1) 和媒体按钮 (2) 都允许您通过按下按钮来播放 DVD、观看电影和欣赏音乐。



下表分别介绍 DVD 和媒体按钮的功能。

组件	说明
未安装 QuickPlay 软件（仅限某些机型）时的默认按钮功能	
(1) DVD 按钮	<p>如果笔记本电脑处于下列状态，该按钮则分别起到相应的作用：</p> <ul style="list-style-type: none"> • 开启状态，按下此按钮可打开默认的 DVD 应用程序以启动光驱中的 DVD。 • 关闭状态，按下此按钮没有作用。 • 等待模式，按下此按钮可从等待模式恢复到 Windows。 <p> 注意 此按钮不影响休眠文件或从休眠模式恢复的过程。</p>
(2) 媒体按钮	<p>如果笔记本电脑处于下列状态，该按钮则分别起到相应的作用：</p> <ul style="list-style-type: none"> • 开启状态，按下此按钮可打开音乐应用程序，或打开 Media（媒体）菜单以便您选择某个多媒体应用程序。 • 关闭状态，按下此按钮没有作用。 • 等待模式，按下此按钮可从等待模式恢复到 Windows。 <p> 注意 此按钮不影响休眠文件或从休眠模式恢复的过程。</p>

组件	说明
安装 QuickPlay 软件（仅限某些机型）时的默认按钮功能	
(1) DVD 按钮	<p>如果笔记本电脑处于下列状态，该按钮则分别起到相应的作用：</p> <ul style="list-style-type: none"> • 开启状态，按下此按钮可打开默认的 DVD 应用程序以启动光驱中的 DVD。 • 开启状态，按下此按钮可打开 QuickPlay 以启动光驱中的 DVD。 • 等待模式，按下此按钮可从等待模式恢复到 Windows。 <p> 注意 此按钮不影响休眠文件或从休眠模式恢复的过程。</p>
(2) 媒体按钮	<p>如果笔记本电脑处于下列状态，该按钮则分别起到相应的作用：</p> <ul style="list-style-type: none"> • 开启状态，按下此按钮可打开音乐应用程序，或打开 Media（媒体）菜单以便您选择某个多媒体应用程序。 • 关闭状态，按下此按钮可打开音乐应用程序，或打开 Media（媒体）菜单以便您选择某个多媒体应用程序。 • 等待模式，按下此按钮可从等待模式恢复到 Windows。 <p> 注意 此按钮不影响休眠文件或从休眠模式恢复的过程。</p>

使用音频功能

以下插图说明了笔记本电脑的音频功能部件。



组件	说明
(1) 音量减小按钮	用于降低笔记本电脑的音量。
(2) 静音按钮	用于关闭笔记本电脑的声音。
(3) 音量增大按钮	用于增大笔记本电脑的音量。
(4) 音频输入（麦克风）插孔	连接可选的笔记本电脑头戴式受话器或麦克风。
(5) 音频输出（耳机）插孔	连接可选的有源立体声扬声器、耳机、耳塞、头戴式受话器或电视音频。
	 注意 在某些机型上，此插孔可以用于传输 S/PDIF 数字音频。
(6) 扬声器 (2)	发出笔记本电脑的声音。

使用音频输入（麦克风）插孔

本笔记本电脑配备了支持可选单声道麦克风的麦克风插孔。某些型号的笔记本电脑支持立体声（双声道）麦克风。



注意 在麦克风插孔中插入麦克风时，应使用带有 3.5 毫米插头的麦克风。

使用音频输出（耳机）插孔



警告！ 为减少人身伤害的危险，请调节音量后再戴上耳机、耳塞或头戴式受话器。

耳机插孔除了可连接耳机外，还可以连接音频/视频设备（例如电视机或录像机），从而收听这类设备播放的声音。在某些机型上，笔记本电脑也可以通过音频输出插孔来传输 S/PDIF 数字音频信号。

将设备连接到耳机插孔时，只能使用 3.5 毫米的立体声插头。



注意 将设备连接到耳机插孔时，内置扬声器将被禁用。

使用 S/PDIF 数字音频（仅限某些机型）

S/PDIF（Sony/Philips 数字接口）或数字音频提供增强的音频效果，包括环绕立体声以及其它高端的音频输出。

对于数字音频连接，将 S/PDIF 数字音频插头连接到音频/视频设备的数字音频连接器上。



注意 为了将 S/PDIF 与耳机插孔配合使用，您需要一条可选的袖珍型 TOS 链路电缆和/或适配器。

调节音量

您可以使用以下控件来调节音量：

- 笔记本电脑音量按钮：
 - 要启用静音或取消静音，请按静音按钮。
 - 要降低音量，请按音量降低按钮。
 - 要增大音量，请按音量增大按钮。
- Microsoft® Windows® 音量控制：
 - a. 单击位于任务栏最右侧的通知区域中的 **Volume**（音量）图标。
 - b. 向上或向下移动滑块可以升高或降低音量。选中 **Mute**（静音）复选框可以启用静音。
- 或 -
 - a. 双击通知区域中的 **Volume**（音量）图标。
 - b. 在 **Volume Control**（音量控制）列中，向上或向下移动 **Volume**（音量）滑块可以升高或降低音量。您还可以调节平衡或启用静音。

如果通知区域中没有显示 **Volume**（音量）图标，请按照以下步骤将其置于通知区域中：

- a. 选择 **Start**（开始）> **Control Panel**（控制面板）> **Sounds, Speech, and Audio Devices**（声音、语音和音频设备）> **Sounds and Audio Devices**（声音和音频设备）。
- b. 单击 **Volume**（音量）标签。
- c. 选择 **Place volume icon in the taskbar**（在任务栏上显示音量图标）复选框。
- d. 单击 **Apply**（应用）。

在某些应用程序中也可以调节音量。

使用视频功能

本笔记本电脑提供以下视频功能：

- S-Video 输出插孔可以连接多种视频组件，使您能够充分利用多媒体功能。
- 外接显示器端口可以将电视机、显示器或投影机与笔记本电脑相连

使用外接显示器端口

外接显示器端口用于将外部显示设备连接到笔记本电脑。

要将显示设备连接到笔记本电脑，请将设备电缆与外接显示器端口相连。

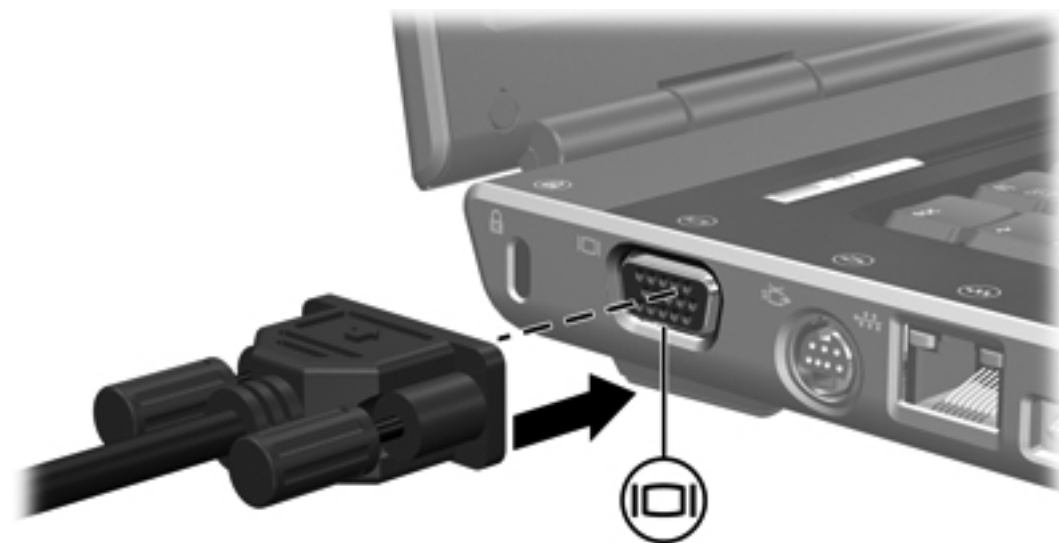

注意 如果正确连接的外部显示设备没有显示图像，按 **fn+f4** 热键可将图像传送到该设备。

使用 S-Video 输出插孔

本笔记本电脑具有 7 针 S-Video 输出插孔，通过该插孔可以将笔记本电脑连接到可选的 S-Video 设备，例如电视机、录像机、便携式摄像机、高架投影机或视频捕获卡。

笔记本电脑可支持一台连接到 S-Video 输出插孔的 S-Video 设备，并且支持在笔记本电脑显示屏或任何其它支持的外部显示器上同时显示图像。



注意 要通过 S-Video 输出插孔传输视频信号，就必须使用 S-Video 电缆（大多数电子设备零售商店均有售）。如果要结合使用音频功能和视频功能，例如在笔记本电脑上播放 DVD 电影并在电视机上将影片显示出来，还需要使用一根标准音频电缆（大多数电子设备零售商店均有售）连接到耳机插孔。

注意 与复合视频连接相比，S-Video 连接能够提供更优质的图像。

要将视频设备连接到 S-Video 输出插孔，请执行以下操作：

1. 将 S-Video 电缆的一端插入笔记本电脑上的 S-Video 输出插孔。



2. 按照设备附带的说明文档中的说明，将电缆的另一端连接到视频设备。
3. 按 **fn+f4** 热键在连接到笔记本电脑的显示设备之间切换切换图像。



注意 如果由于笔记本电脑与扩展产品选件连接而无法使用笔记本电脑上的 S-Video 输出插孔，可将 S-Video 电缆连接到扩展产品上的 S-Video 输出插孔。

遥控器（仅限某些机型）

本节介绍有关使用 HP 便携遥控器（仅随某些机型提供）的信息。本节介绍两种不同的遥控器，即分别安装在 PC 卡插槽和 ExpressCard 插槽的遥控器。



注意 根据您的笔记本电脑型号，您可能不会同时具有 PC 卡插槽和 ExpressCard 插槽。请参阅笔记本电脑用户指南。

下图标识两种遥控器。

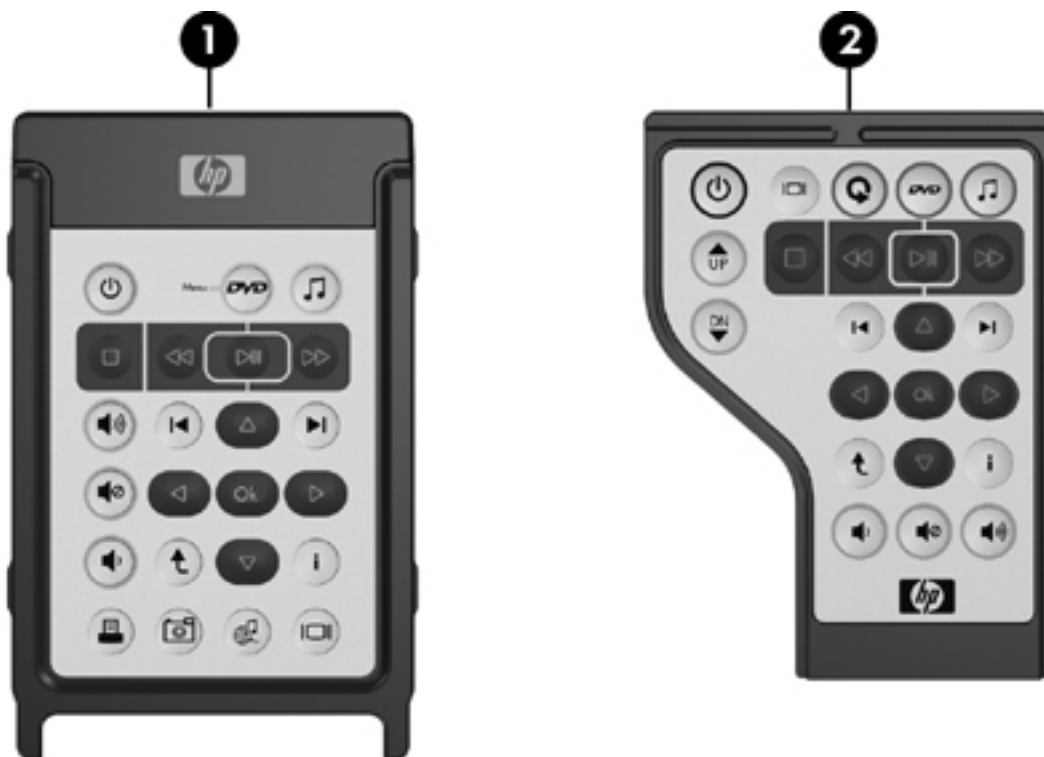

(1) HP 便携遥控器（PC 卡版）

有关详细信息，请参阅“[HP 便携遥控器（PC 卡版）](#)”。

(2) HP 便携遥控器（ExpressCard 版）

有关详细信息，请参阅“[HP 便携遥控器（ExpressCard 版）](#)”。

HP 便携遥控器 (PC 卡版)

以下部分介绍有关 PC 卡遥控器的信息。有关 ExpressCard 遥控器的信息，请参阅“[HP 便携遥控器 \(ExpressCard 版\)](#)”。



插入电池 (PC 卡版)



警告! 如果换用类型不符的电池，可能会有爆炸危险。请按照说明处理废旧电池。

要将电池插入 HP 便携遥控器（PC 卡版），请执行以下操作：

1. 逆时针旋转遥控器背面的电池盒盖 (1)，将其取下 (2)。

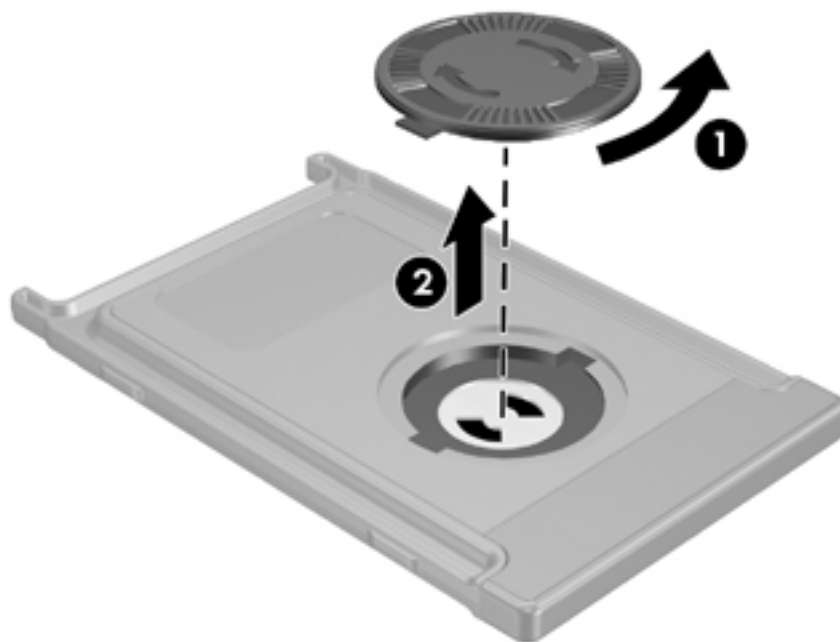

2. 让电池正面朝上，将它放入电池盒。

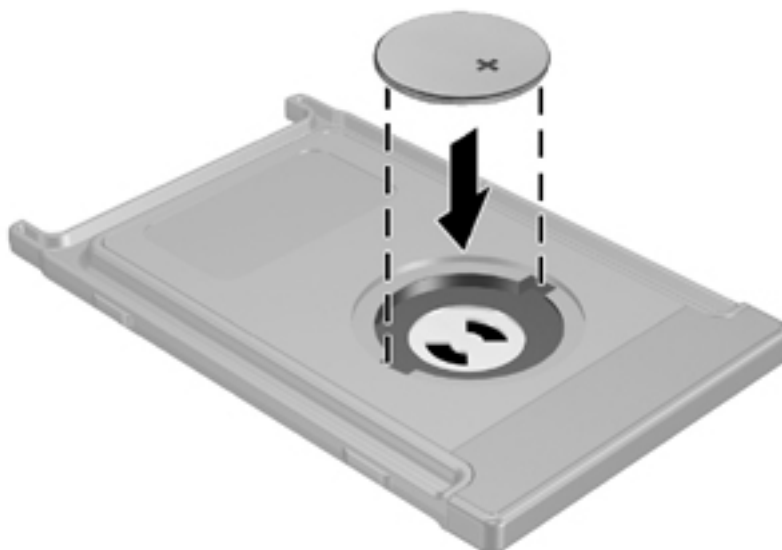

3. 将电池盒盖上的卡舌插入电池盖的插槽，然后顺时针旋转盒盖，将它合上。

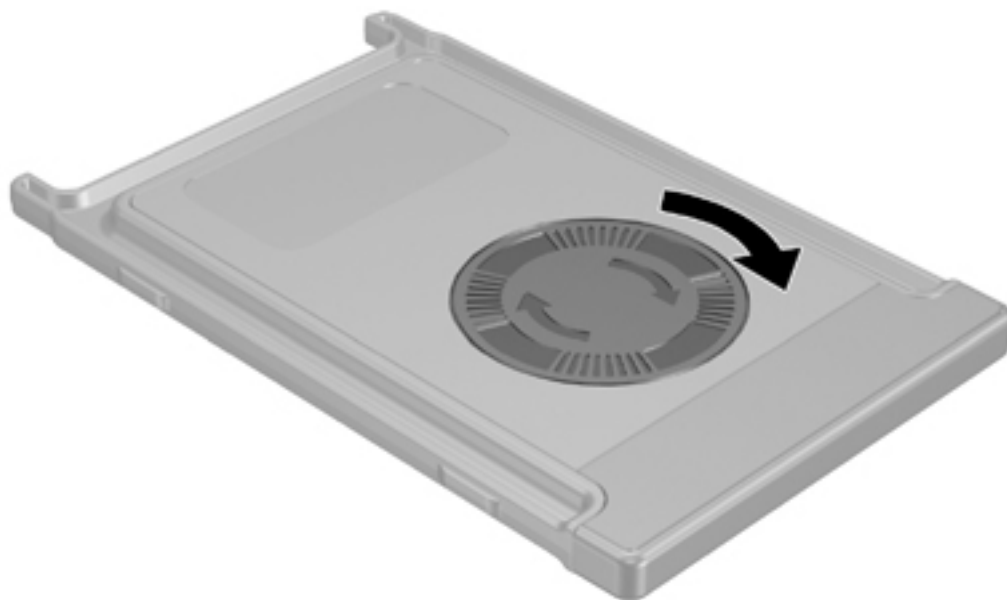

将遥控器存放在 PC 卡插槽中

要安全方便地存放 HP 便携遥控器（PC 卡版），可将其插入笔记本电脑的 PC 卡插槽。



小心 为防止对笔记本电脑和遥控器造成损坏，切勿将 PC 卡版的遥控器或 PC 卡插入 ExpressCard 插槽（仅限某些笔记本电脑型号）。

PC 卡插槽或插槽填充物可能会显示以下图标。



要存放遥控器，请执行以下操作：



注意 您的计算机型号可能与本节的插图有所不同。请参阅笔记本电脑用户指南了解 PC 卡插槽的位置。

1. 取出 PC 卡插槽的填充物。
2. 轻轻将遥控器滑入 PC 卡插槽，直至其固定到位。



小心 如果遥控器不太容易滑入插槽，请确认您插入遥控器的插槽是否正确。

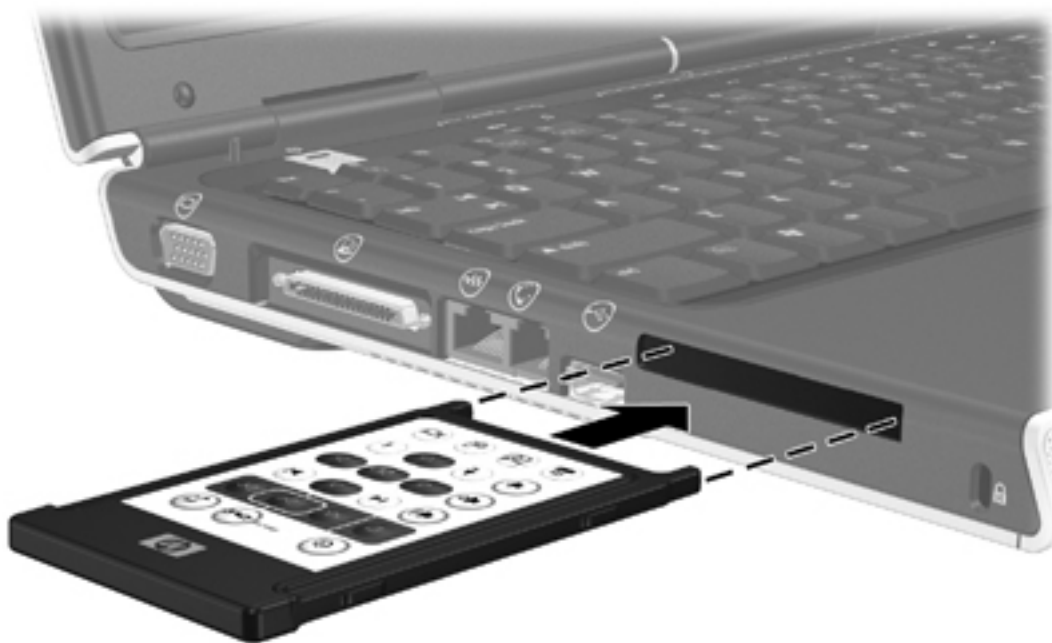

要从 PC 卡插槽中取出遥控器，请执行以下操作：

1. 按下 PC 卡插槽弹出按钮以弹出遥控器。
2. 从插槽中拔出遥控器。



按钮速查表 (PC 卡版)





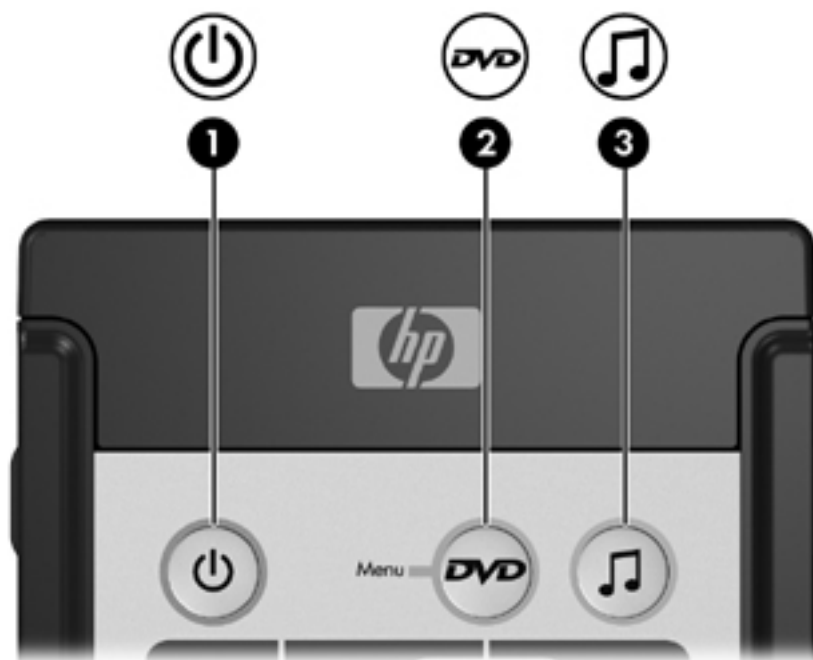







本节介绍有关 HP 便携遥控器 (PC 卡版) 的按钮功能。









当笔记本电脑关闭时, 请执行以下操作:

- 按下电源按钮 (1) 在 Windows 中启动计算机。
- 按下 DVD 菜单按钮 (2) 打开 QuickPlay DVD 模式 (仅限某些笔记本电脑型号)。
- 按下音乐按钮 (3) 打开 QuickPlay 音乐模式 (仅限某些笔记本电脑型号)。



按钮	在 Microsoft® Windows® 中的功能	在 QuickPlay 中的功能 (仅限某些机型)
电源 	如果笔记本电脑处于 <ul style="list-style-type: none">• 开机状态, 按下此按钮可启动休眠模式。• 等待模式, 按下此按钮可从等待模式恢复。• 休眠模式, 按下此按钮可从休眠模式恢复。	按下此按钮可关闭 QuickPlay。
DVD 菜单 	如果笔记本电脑处于 <ul style="list-style-type: none">• 打开状态, 按下此按钮可打开默认的 Windows DVD 播放器。• 打开状态并正在播放 DVD, 按下此按钮可查看 DVD 的菜单。• 等待模式, 按下此按钮可从等待模式恢复。• 休眠模式, 按下此按钮可打开 QuickPlay DVD 模式 (仅限某些笔记本电脑型号)。	<ul style="list-style-type: none">• QuickPlay 音乐模式, 按下此按钮可切换到 QuickPlay DVD 模式。• 如果正在播放 DVD, 按下此按钮可查看 DVD 的菜单。

按钮	在 Microsoft® Windows® 中的功能	在 QuickPlay 中的功能（仅限某些机型）
音乐 	<ul style="list-style-type: none"> 在 Windows 中，按下此按钮可打开默认 Windows 音乐播放器。 等待模式，按下此按钮可从等待模式恢复。 休眠模式，按下此按钮可打开 QuickPlay 音乐模式（仅限某些笔记本电脑型号）。 	QuickPlay DVD 模式，按下此按钮可切换到 QuickPlay 音乐模式。
停止 	按下此按钮可停止当前介质活动（如播放、快退等）。	按下此按钮可停止当前介质活动（如播放、快退等）。
快退 	按下此按钮可让选定介质快退。	按下此按钮可让选定介质快退。
播放/暂停 	<ul style="list-style-type: none"> 介质不在播放时，按下此按钮可播放介质。 介质正在播放时，按下此按钮可暂停播放介质。 	<ul style="list-style-type: none"> 介质不在播放时，按下此按钮可播放介质。 介质正在播放时，按下此按钮可暂停播放介质。
快进 	按下此按钮可让所选介质快进。	按下此按钮可让所选介质快进。
增大音量 	按下此按钮可增大系统音量。	按下此按钮可增大系统音量。
减小音量 	按下此按钮可减小系统音量。	按下此按钮可减小系统音量。
静音 	<ul style="list-style-type: none"> 按下此按钮可设置系统静音。 如果处于静音状态，按下此按钮可恢复笔记本电脑的音量。 	<ul style="list-style-type: none"> 按下此按钮可设置系统静音。 如果处于静音状态，按下此按钮可恢复笔记本电脑的音量。
上一个 	按下此按钮可转到上一个曲目或章节。	按下此按钮可转到上一个曲目或章节。
下一个 	按下此按钮可转到下一个曲目或章节。	按下此按钮可转到下一个曲目或章节。
向上 	浏览。按下此按钮可向上滚动。	浏览。按下此按钮可向上滚动。
左侧 	浏览。按下此按钮可向左滚动。	浏览。按下此按钮可向左滚动。

按钮	在 Microsoft® Windows® 中的功能	在 QuickPlay 中的功能 (仅限某些机型)
	浏览。按下此按钮可选择屏幕上的某一项。	浏览。按下此按钮可选择屏幕上的某一项。
	浏览。按下此按钮可向右滚动。	浏览。按下此按钮可向右滚动。
	浏览。按下此按钮可向下滚动。	浏览。按下此按钮可向下滚动。
	按下此按钮相当于在活动应用程序中执行 Alt+ 左箭头 命令的“后退”功能。	<ul style="list-style-type: none"> 在音乐模式下，按下此按钮可显示 My Music (我的音乐) 中的上一级目录。 在 DVD 模式中，此按钮处于非活动状态。
	按下此按钮可查看有关应用程序中某个选定项的信息 (如果可用)。	按下此按钮可显示电池和音量状态。 如果正在播放 DVD，还会显示 DVD 标题、章节和时间信息。
	按下此按钮可打开活动应用程序的打印选项窗口。	无
	按下此按钮可打开默认的 Windows 图片应用程序。	无
	按下此按钮可打开默认的 Windows 媒体应用程序。	无
	按下此按钮可在笔记本电脑显示屏和外部显示屏之间切换笔记本电脑的图像。	按下此按钮可在笔记本电脑显示屏和外部显示屏之间切换笔记本电脑的图像。

HP 便携遥控器 (PC 卡版) 组件功能

遥控器上的红外镜头为遥控器与笔记本电脑提供了通信链路。该链路要求遥控器上的红外镜头与笔记本电脑上的红外镜头之间连成一条直线。

请注意以下事项：

- 使用 HP 便携遥控器可以在 Microsoft® Windows®、QuickPlay（仅限某些笔记本电脑型号）和 InterVideo Home Theater 软件（仅限某些机型）中执行一些控制功能。每个按钮的功能因活动应用程序而异。



注意 有关遥控器执行的功能的信息，请参阅 InterVideo Home Theater 联机帮助。

注意 有关使用 QuickPlay 的信息，请参阅“*QuickPlay 用户指南*”。根据您的笔记本电脑型号，CD 上提供“*QuickPlay 用户指南*”，您也可以通过 Help and Support Center（帮助和支持中心）来获得该指南。

- 有些遥控器按钮执行的功能和笔记本电脑按钮的功能相同。例如，遥控器上的 DVD 按钮和笔记本电脑上的 DVD 按钮功能相同，可以交替使用。
- 有些遥控器按钮执行的功能和笔记本电脑热键的功能相同。有关支持热键的信息，请参阅笔记本电脑用户指南。
- 其它遥控器按钮执行的功能则无法由笔记本电脑上的按钮或预设组合键提供。

HP 便携遥控器（ExpressCard 版）

以下部分介绍有关 ExpressCard 遥控器的信息。有关 PC 卡遥控器的信息，请参阅“[HP 便携遥控器（PC 卡版）](#)”。



插入电池（ExpressCard 版）



警告！ 如果换用类型不符的电池，可能会有爆炸危险。请按照说明处理废旧电池。

要将电池插入 HP 便携遥控器（ExpressCard 版），请执行以下操作：

1. 在遥控器背面，取下电池盒盖。

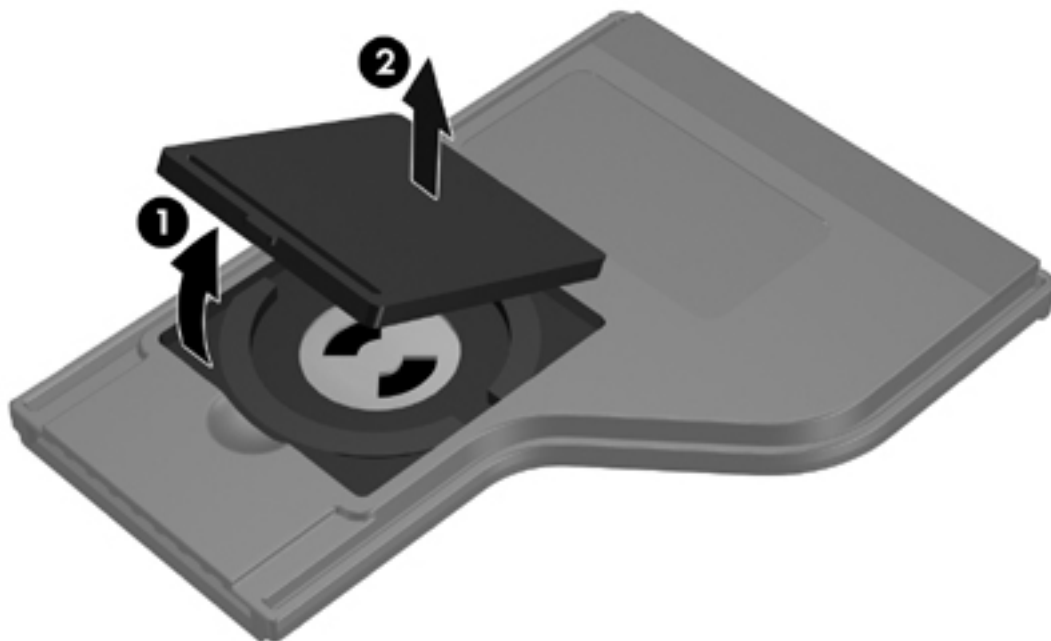

2. 让电池正面朝上，将它放入电池盒。

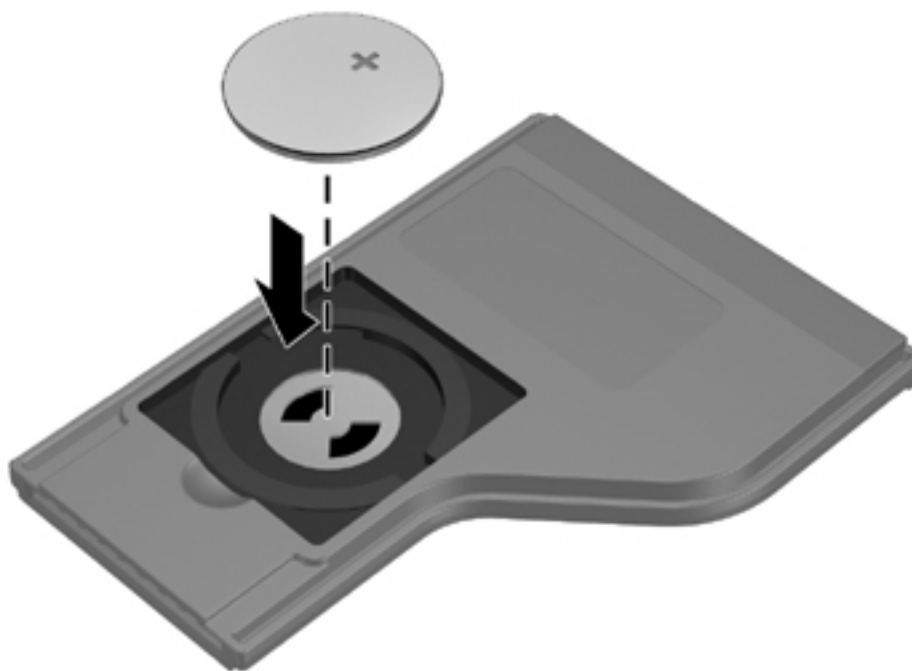

3. 重新合上电池盒盖。

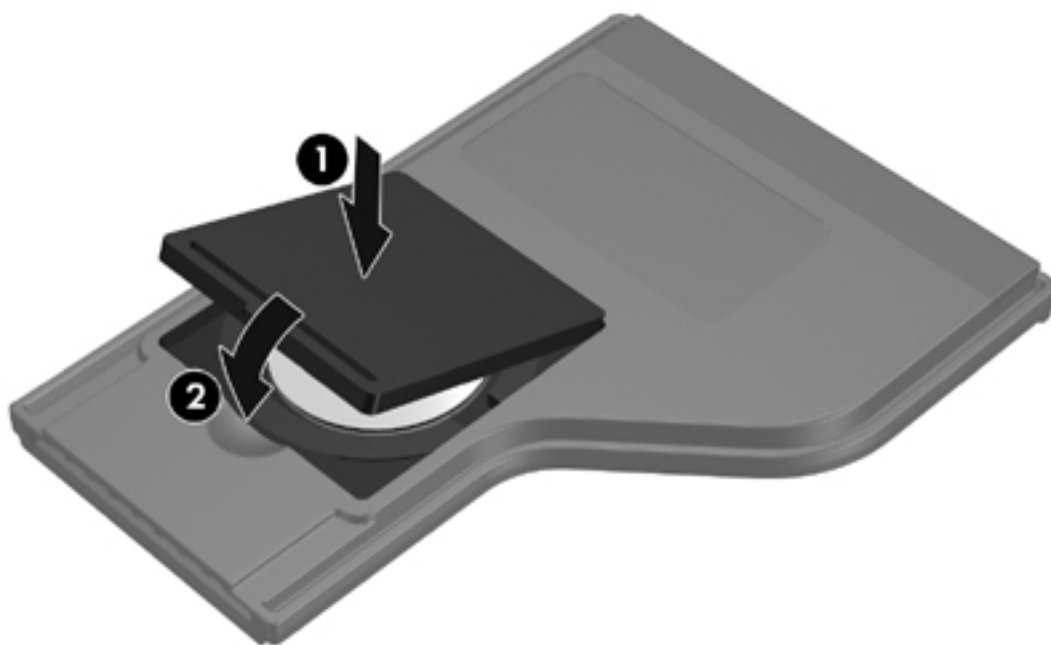

将遥控器存放在 ExpressCard 插槽中

要安全方便地存放 HP 便携遥控器（ExpressCard 版），可将其插入笔记本电脑的 ExpressCard 插槽。

 **小心** 为防止对笔记本电脑和遥控器造成损坏，切勿将 ExpressCard 版的遥控器或 ExpressCard 插入 PC 卡插槽（仅限某些笔记本电脑型号）。

ExpressCard 插槽或插槽填充物可能会显示以下图标。

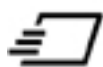

要存放遥控器，请执行以下操作：

 **注意** 您的计算机型号可能与本节的插图有所不同。请参阅笔记本电脑用户指南了解 ExpressCard 插槽的位置。

1. 取出 ExpressCard 插槽填充物。
2. 轻轻将遥控器滑入 ExpressCard 插槽，直至其固定到位。确保它与笔记本电脑的边缘齐平。

 **小心** 如果遥控器不太容易滑入插槽，请确认您插入遥控器的插槽是否正确。



要从 ExpressCard 插槽中取出遥控器，请执行以下操作：

- 如果 ExpressCard 插槽有一个弹出按钮，请执行以下操作：
 - 按下 ExpressCard 插槽弹出按钮以弹出遥控器。
 - 从插槽中拔出遥控器。
- 如果 ExpressCard 插槽没有弹出按钮，请执行以下操作：
 - 轻轻按压遥控器，使其弹出。
 - 从插槽中拔出遥控器。



按钮速查表（ExpressCard 版）

本节介绍有关 HP 便携遥控器（ExpressCard 版）的按钮功能。

当笔记本电脑关闭时，请执行以下操作：

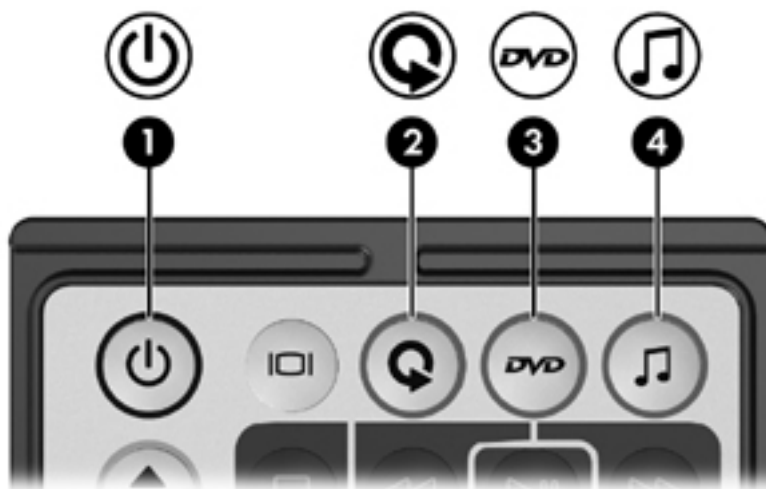
- 按下电源按钮 (1) 在 Windows 中启动计算机。
- 按下媒体按钮 (2) 打开 QuickPlay（仅限某些笔记本电脑型号）。
- 按下 DVD 菜单按钮 (3) 打开 QuickPlay DVD 模式（仅限某些笔记本电脑型号）。
- 按下音乐按钮 (4) 打开 QuickPlay 音乐模式（仅限某些笔记本电脑型号）。



按钮	在 Microsoft® Windows® 中的功能	在 QuickPlay 中的功能（仅限某些机型）
电源 	如果笔记本电脑处于 <ul style="list-style-type: none">• 开机状态，按下此按钮可启动休眠模式。• 等待模式，按下此按钮可从等待模式恢复。• 休眠模式，按下此按钮可从休眠模式恢复。	按下此按钮可关闭 QuickPlay。
切换屏幕 	按下此按钮可在笔记本电脑显示屏和外部显示屏之间切换笔记本电脑的图像。	按下此按钮可在笔记本电脑显示屏和外部显示屏之间切换笔记本电脑的图像。

按钮	在 Microsoft® Windows® 中的功能	在 QuickPlay 中的功能（仅限某些机型）
媒体 	按下此按钮可打开 QuickPlay（仅限某些笔记本电脑型号）或默认的音乐应用程序。	无
DVD 菜单 	如果笔记本电脑处于 <ul style="list-style-type: none"> • 打开状态，按下此按钮可打开默认的 Windows DVD 播放器。 • 打开状态并正在播放 DVD，按下此按钮可查看 DVD 的菜单。 • 等待模式，按下此按钮可从等待模式恢复。 • 休眠模式，按下此按钮可打开 QuickPlay DVD 模式（仅限某些笔记本电脑型号）。 	<ul style="list-style-type: none"> • QuickPlay 音乐模式，按下此按钮可切换到 QuickPlay DVD 模式。 • 如果正在播放 DVD，按下此按钮可查看 DVD 的菜单。
音乐 	如果笔记本电脑处于 <ul style="list-style-type: none"> • 打开状态，按下此按钮可打开默认的音乐播放器。 • 等待模式，按下此按钮可从等待模式恢复。 • 休眠模式，按下此按钮可打开 QuickPlay 音乐模式（仅限某些笔记本电脑型号）。 	QuickPlay DVD 模式，按下此按钮可切换到 QuickPlay 音乐模式。
信道/上一页 	<ul style="list-style-type: none"> • 按下此按钮可按升序更改信道。 • 按下此按钮相当于按下键盘上的 pg up 键。 	按下此按钮可向后浏览页面。
信道/下一页 	<ul style="list-style-type: none"> • 按下此按钮可按降序更改信道。 • 按下此按钮相当于按下键盘上的 pg dn 键。 	按下此按钮可向前浏览页面。
停止 	按下此按钮可停止当前介质活动（如播放、快退等）。	按下此按钮可停止当前介质活动（如播放、快退等）。
快退 	按下此按钮可让选定介质快退。	按下此按钮可让选定介质快退。
播放/暂停 	<ul style="list-style-type: none"> • 介质不在播放时，按下此按钮可播放介质。 • 介质正在播放时，按下此按钮可暂停播放介质。 	<ul style="list-style-type: none"> • 介质不在播放时，按下此按钮可播放介质。 • 介质正在播放时，按下此按钮可暂停播放介质。
快进 	按下此按钮可让所选介质快进。	按下此按钮可让所选介质快进。
上一个 	按下此按钮可转到上一个曲目或章节。	按下此按钮可转到上一个曲目或章节。

按钮	在 Microsoft® Windows® 中的功能	在 QuickPlay 中的功能（仅限某些机型）
下一个 	按下此按钮可转到下一个曲目或章节。	按下此按钮可转到下一个曲目或章节。
向上 	浏览。按下此按钮可向上滚动。	浏览。按下此按钮可向上滚动。
左侧 	浏览。按下此按钮可向左滚动。	浏览。按下此按钮可向左滚动。
确定 	浏览。按下此按钮可选择屏幕上的某一项。	浏览。按下此按钮可选择屏幕上的某一项。
右侧 	浏览。按下此按钮可向右滚动。	浏览。按下此按钮可向右滚动。
向下 	浏览。按下此按钮可向下滚动。	浏览。按下此按钮可向下滚动。
后退 	按下此按钮相当于在活动应用程序中执行 Alt+ 左箭头 命令的“后退”功能。	<ul style="list-style-type: none"> 在音乐模式下，按下此按钮可显示 My Music（我的音乐）中的上一级目录。 在 DVD 模式中，此按钮处于非活动状态。
信息 	按下此按钮可查看有关应用程序中某个选定项的信息（如果可用）。	按下此按钮可显示电池和音量状态。 如果正在播放 DVD，还会显示 DVD 标题、章节和时间信息。
减小音量 	按下此按钮可减小系统音量。	按下此按钮可减小系统音量。
静音 	<ul style="list-style-type: none"> 按下此按钮可设置系统静音。 如果处于静音状态，按下此按钮可恢复笔记本电脑的音量。 	<ul style="list-style-type: none"> 按下此按钮可设置系统静音。 如果处于静音状态，按下此按钮可恢复笔记本电脑的音量。
增大音量 	按下此按钮可增大系统音量。	按下此按钮可增大系统音量。

HP 便携遥控器（ExpressCard 版）组件功能

遥控器上的红外镜头为遥控器与笔记本电脑提供了通信链路。该链路要求遥控器上的红外镜头与笔记本电脑上的红外镜头之间连成一条直线。

请注意以下事项:

- 使用 HP 便携遥控器可以在 Microsoft® Windows®、QuickPlay（仅限某些笔记本电脑型号）和 InterVideo Home Theater 软件（仅限某些机型）中执行一些控制功能。每个按钮的功能因活动应用程序而异。



注意 有关遥控器执行的功能的信息，请参阅 InterVideo Home Theater 联机帮助。

注意 有关使用 QuickPlay 的信息，请参阅“*QuickPlay 用户指南*”。根据您的笔记本电脑型号，CD 上提供“*QuickPlay 用户指南*”，您也可以通过 Help and Support Center（帮助和支持中心）来获得该指南。

- 有些遥控器按钮执行的功能和笔记本电脑按钮的功能相同。例如，遥控器上的 DVD 按钮和笔记本电脑上的 DVD 按钮功能相同，可以交替使用。
- 有些遥控器按钮执行的功能和笔记本电脑热键的功能相同。有关支持热键的信息，请参阅笔记本电脑用户指南。
- 其它遥控器按钮执行的功能则无法由笔记本电脑上的按钮或预设组合键提供。

遥控器故障排除

有关遥控器故障排除的帮助，请参阅下表。

问题	可能的解决方法
我的遥控器不工作。	<ul style="list-style-type: none">● 确保遥控器和笔记本电脑或扩展产品上的 IR 端口之间有一条没有阻挡的光线。● 确保您在笔记本电脑或扩展产品上的 IR 端口的有效作用范围内。● 确保电池安装正确且电量充足。必要时更换电池。● 确保您在支持的笔记本电脑或扩展产品上使用遥控器。
我的遥控器无法装入存放插槽。	确保您将遥控器插装在笔记本电脑的正确插槽中。PC 卡版遥控器必须插入 PC 卡插槽，而 ExpressCard 版遥控器必须插入 ExpressCard 插槽。
我无法从插槽中取出遥控器。	根据您的遥控器型号，请参阅“ 将遥控器存放在 PC 卡插槽中 ”或“ 将遥控器存放在 ExpressCard 插槽中 ”中的取出方法说明。

多媒体软件

本笔记本电脑提供预装的多媒体软件。某些机型可能在附带的光盘中提供额外的多媒体软件。

根据笔记本电脑安装的硬件和软件，可能支持以下多媒体任务：

- 播放数字媒体，包括音频与视频 CD、音频与视频 DVD，以及 Internet 广播
- 创建或复制数据 CD
- 创建、编辑和刻录音频 CD
- 创建、编辑视频或电影，并刻录到 DVD 或 VCD 中



注意 有关使用笔记本电脑附带提供的软件的信息，请参阅软件用户文档。光盘可能提供这些指南，也可以访问特定应用程序的联机帮助文件。软件生产商的网站亦可能提供相关的用户指南。

识别预装的多媒体软件

要查看并访问笔记本电脑上预装的多媒体软件，请执行以下操作：

- ▲ 选择 **Start**（开始）> **All Programs**（所有程序）。

您也可以在笔记本电脑上重新安装多媒体软件。选择 **Start**（开始）> **All Programs**（所有程序）> **Software Setup**（软件安装）。

从 CD 中安装多媒体软件（仅限某些机型）

要通过笔记本电脑附带的 CD 安装多媒体软件，请执行以下操作：

1. 将多媒体软件 CD 插入光驱。
2. 安装向导打开后，按照屏幕上的安装说明操作。
3. 根据提示，重新启动笔记本电脑。

重复上述安装过程，以便安装 CD 上所有需要的多媒体软件。

使用多媒体软件

要使用笔记本电脑上安装的多媒体软件，请执行以下操作：

1. 选择 **Start**（开始） > **All Programs**（所有程序），然后打开要使用的多媒体应用程序。例如，如果要使用 Windows Media Player 播放音频 CD，则选择 **Windows Media Player**。



注意 某些应用程序可能在子文件夹中。

2. 将介质光盘（比如音频 CD）插入光驱。
3. 随后按照屏幕上的说明操作即可。

- 或 -

1. 将介质光盘（比如音频 CD）插入光驱。

打开 AutoPlay（自动播放）对话框。

2. 在安装的多媒体应用程序列表中单击要执行的多媒体任务。
3. 单击 **OK**（确定）。



注意 可以利用 AutoPlay（自动播放）对话框从介质光盘中选择默认的多媒体应用程序。从列表中选择多媒体应用程序后，单击 **Always do the selected action**（总是执行选定的操作）框。

使用 QuickPlay 软件

您可以利用 QuickPlay 软件播放电影或打开其它媒体，而无需启动笔记本电脑或操作系统。

有关使用 QuickPlay 软件的详细信息，请参阅笔记本电脑附带的 QuickPlay 文档。

播放保护

为防止丧失播放功能或影响播放质量，请注意以下事项：

- 在播放 CD 或 DVD 之前，请先保存您的工作并关闭所有打开的应用程序。
- 不要在播放光盘时连接硬件或断开硬件连接。

要防止笔记本电脑在 Windows 环境中失去播放功能，请不要在播放光盘期间启动等待或休眠模式。如果在使用光盘期间启动了等待或休眠模式，可能会看到警告消息“Putting the computer into Hibernation or Standby might stop the playback. Do you want to continue?”（使计算机进入休眠或等待模式后可能会停止回放。是否要继续？）。如果出现这一消息，请选择 No（否）。选择 No（否）之后，请注意以下事项：

- 播放可能恢复。
 - 或 -
- 播放可能停止，并且可能清屏。要再度播放 CD 或 DVD，请按电源按钮，然后重新启动光盘。

保护刻录 CD 或 DVD 的过程



小心 为防止丢失信息和损坏光盘，请注意以下事项：

在刻录光盘前，将笔记本电脑连接到稳定的外部电源上。当笔记本电脑依靠电池供电时，则不要刻录光盘。

在刻录光盘前，请关闭除正在使用的刻录光盘软件外所有打开的应用程序。

不要直接将源光盘或网络驱动器上的内容复制到目标光盘上。而应先将源光盘或网络驱动器上的内容复制到硬盘驱动器上，然后再从硬盘驱动器复制到目标光盘上。

在笔记本电脑上刻录光盘之际，不要使用笔记本电脑的键盘或移动笔记本电脑。刻录过程很容易受到振动的影响。

更改 DVD 的国家/地区设置

大多数包含受版权保护的文件的 DVD 也包含国家/地区代码。这类国家/地区代码有助于在国际范围内保护版权。

只有 DVD 上的国家/地区代码与 DVD 驱动器上的国家/地区设置相符时，才能播放包含此国家/地区代码的 DVD。

如果 DVD 上的国家/地区代码与驱动器上的国家/地区设置不符，则装入 DVD 后会显示“Playback of content from this region is not permitted”（禁止在此国家/地区播放内容）的信息。要播放此 DVD，就必须更改 DVD 驱动器上的国家/地区设置。通过操作系统或某些 DVD 播放器都可以更改 DVD 的国家/地区设置。



小心 DVD 驱动器上的国家/地区设置只能更改 5 次。

您第五次选择的国家/地区设置将成为 DVD 驱动器上的永久国家/地区设置。

DVD Region（DVD 国家/地区）标签上的 **Changes remaining**（剩余更改次数）字段会显示还能在该驱动器上更改国家/地区设置的次数。字段内的数字包括第五次的永久更改。

要通过操作系统更改设置，请执行以下操作：

1. 选择 **Start**（开始）> **My Computer**（我的电脑）。
2. 在窗口中右击，选择 **Properties**（属性）> **Hardware**（硬件）标签 > **Device Manager**（设备管理器）。
3. 单击 **DVD/CD-ROM 驱动器**，右击要更改其国家/地区设置的 DVD 驱动器，然后单击 **Properties**（属性）。
4. 在 **DVD Region**（DVD 国家/地区）标签上进行必要的更改。
5. 单击 **OK**（确定）。

遵守版权警告

根据适用的版权法，未经授权，擅自复制受版权保护的资料（包括计算机程序、影片、广播节目和录音在内）属于违法行为。请不要将本笔记本电脑用于上述目的。

6 外部介质卡

数字介质插槽卡（仅限某些机型）

数字卡选件可以安全地存储数据，并且可以很方便地实现数据共享。SD I/O 卡可以提供扩展的输入/输出功能，如无线 LAN 和数字电视调谐。这类数字卡通常可以用在配有数字介质插槽的数码相机、PDA 以及其它笔记本电脑上。

数字介质插槽（仅限某些机型）可以插装下列格式的数字卡：

- SD 存储卡
- SD I/O 卡
- MMC 卡
- 记忆棒 (MS)
- Memory Stick Pro (MSP) 记忆棒
- SmartMedia (SM)
- xD 图形卡



小心 为避免损坏数字卡或笔记本电脑，切勿将任何类型的适配器插入数字介质插槽。

插入数字卡

 **小心** 为防止损坏数字卡连接器，请轻轻插入数字卡。

要插入数字卡，请执行以下操作：

1. 握住数字卡，使带标签的一面朝上，并使连接器朝向计算机。
2. 轻轻地将卡推入数字介质插槽中，直至就位。

操作系统将发出声音，表示已连接了设备。



注意 第一次插入数字卡时，在任务栏最右侧的通知区域中会显示“Found New Hardware”（查找新硬件）消息。

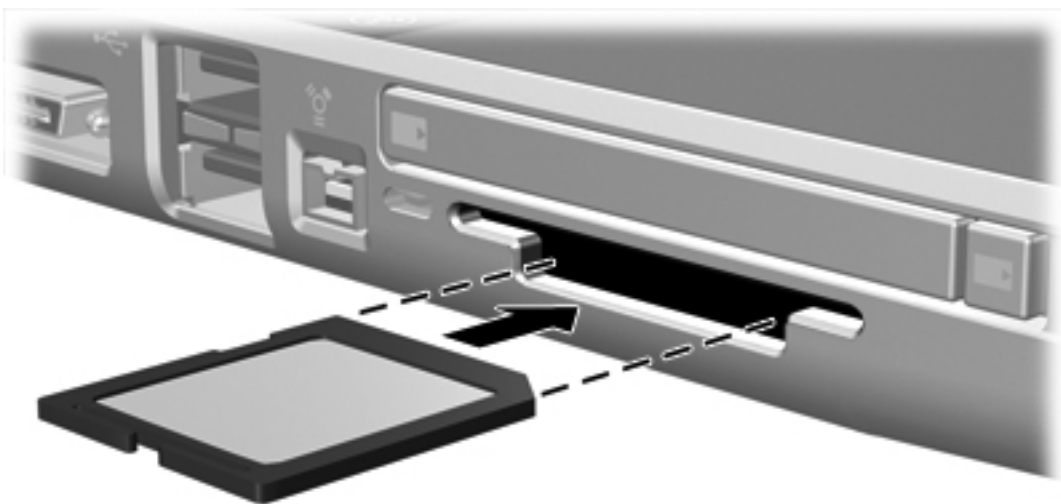

停止使用和取出数字卡

 **小心** 为防止数据丢失或系统不响应，应先停止使用数字卡，然后再将其取出。

要停止使用或取出数字卡，请执行以下操作：

1. 关闭所有与数字卡相关联的文件和应用程序。



注意 要停止数据传输，请在操作系统的 Copying（正在复制）窗口中单击 **Cancel**（取消）。

2. 要停止使用数字卡，请执行以下操作：

- a. 双击位于任务栏最右侧的通知区域中的 **Safely Remove Hardware**（安全地移除硬件）图标。



注意 要显示 Safely Remove Hardware（安全地移除硬件）图标，请在通知区中单击 **Show Hidden Icons**（显示隐藏的图标）。

- b. 单击列出的数字卡。
 - c. 单击 **Stop**（停止）。
3. 轻轻地从插槽中拔出数字卡。

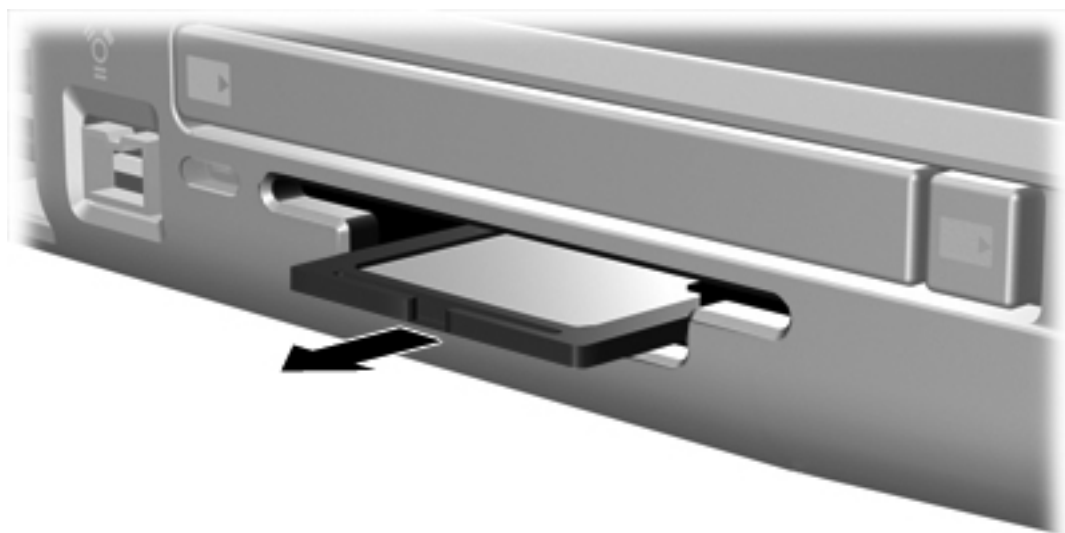

PC 卡（仅限某些机型）

PC 卡是一种信用卡大小的附件，其设计符合国际个人计算机存储卡协会 (PCMCIA) 的标准规格。PC 卡插槽（仅限某些机型）支持

- 32 位 (CardBus) 和 16 位 PC 卡。
- I 型和 II 型 PC 卡。



注意 不支持缩放视频 PC 卡。

配置 PC 卡



小心 为了避免其它 PC 卡得不到支持，请只安装设备所需要的软件。按照 PC 卡生产商的要求安装设备驱动程序时：

只安装适用于您的操作系统的设备驱动程序。

即便 PC 卡生产商还提供诸如插卡服务、插槽服务或启用程序等其它软件，也不要安装这些软件。

插入 PC 卡

 **小心** 为防止损坏计算机和外部介质卡，请不要将 ExpressCard 插入 PC 卡插槽，或者将 PC 卡插入 ExpressCard 插槽。

小心 为防止损坏连接器，请注意以下事项：

轻轻插入 PC 卡。

不要在 PC 卡正在使用的情况下移动或搬动计算机。

要插入 PC 卡，请执行以下操作：

1. 握住 PC 卡，使带标签的一面朝上，并将连接器朝向计算机。
2. 轻轻地将 PC 卡滑入插槽中，直至就位。

操作系统将发出声音，表示已检测到设备。



注意 第一次插入 PC 卡时，在任务栏最右侧的通知区域中会显示“Found New Hardware”（查找新硬件）消息。

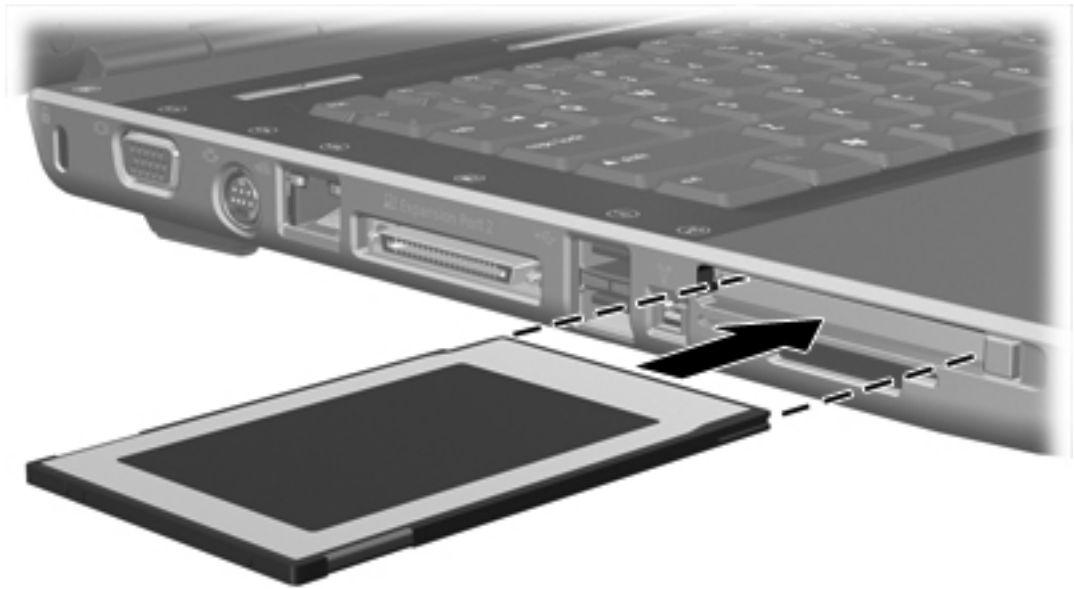

停止使用和取出 PC 卡

 **小心** 为防止数据丢失或系统不响应，应先停止使用 PC 卡，然后再将其取出。

要停止使用或取出 PC 卡，请执行以下操作：

1. 关闭所有应用程序，并结束与 PC 卡关联的所有活动。



注意 要停止数据传输，请在操作系统的 Copying（正在复制）窗口中单击 **Cancel**（取消）。

2. 要停止使用 PC 卡，请执行以下操作：

- a. 双击位于任务栏最右侧的通知区域中的 **Safely Remove Hardware**（安全地移除硬件）图标。



注意 要显示 Safely Remove Hardware（安全地移除硬件）图标，请在通知区中单击 **Show Hidden Icons**（显示隐藏的图标）。

- b. 单击列出的 PC 卡。
 - c. 单击 **Stop**（停止）。
3. 要取出 PC 卡，请执行以下操作：

- a. 按 PC 卡插槽弹出按钮 **(1)**。（此操作使按钮伸出到可以释放 PC 卡的位置。）
- b. 再次按弹出按钮来释放 PC 卡。
- c. 轻轻地从插槽中拔出 PC 卡 **(2)**。

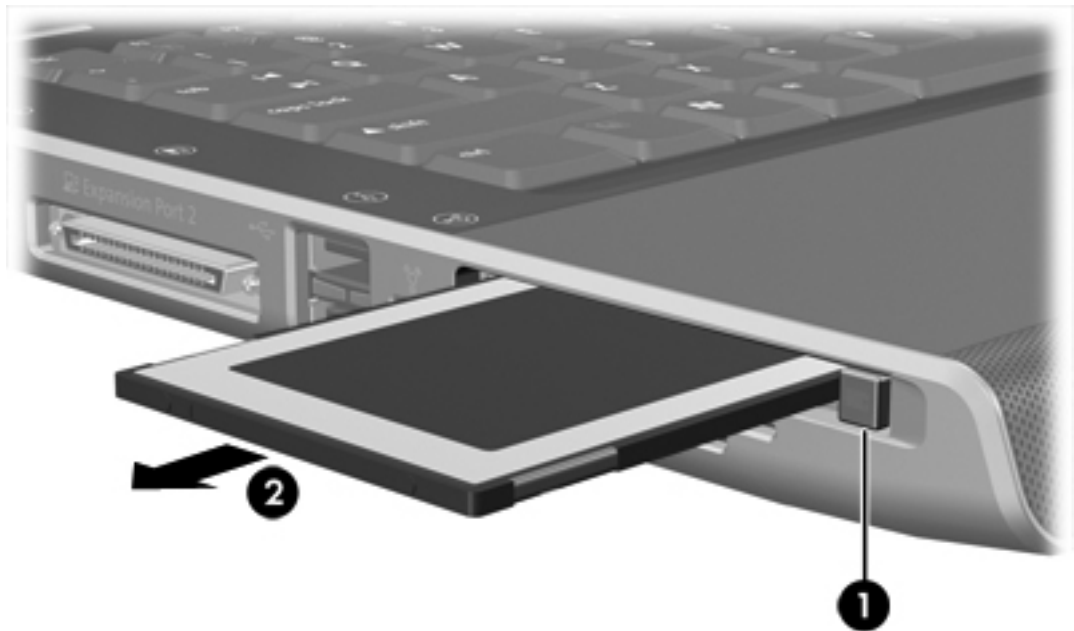

注意 插入的 PC 卡即使不使用也同样耗电。为了节省电能，在不使用时应停止使用或取出 PC 卡。

ExpressCard

ExpressCard 是新一代高性能 PC 卡，它必须插入 ExpressCard 插槽才能使用。

像标准 PC 卡一样，ExpressCard 的设计符合国际个人计算机存储卡协会 (PCMCIA) 的标准规格。



注意 ExpressCard 还可以在计算机中添加电视调谐器功能。有关详细信息，请参阅 ExpressCard 生产商提供的用户指南。

选择 ExpressCard

ExpressCard 使用两种接口中的一种，具有两种尺寸。笔记本计算机上的 ExpressCard 插槽支持这两种接口和两种尺寸。例如，您可以使用

- 具有 USB 接口或 PCI Express 接口的 ExpressCard。
- 大号的 ExpressCard，称作 *ExpressCard/54 (1)*，或小号的 ExpressCard，称作 *ExpressCard/34 (2)*。

以下各节中介绍的 ExpressCard 步骤对这两种接口和这两种尺寸均适用。

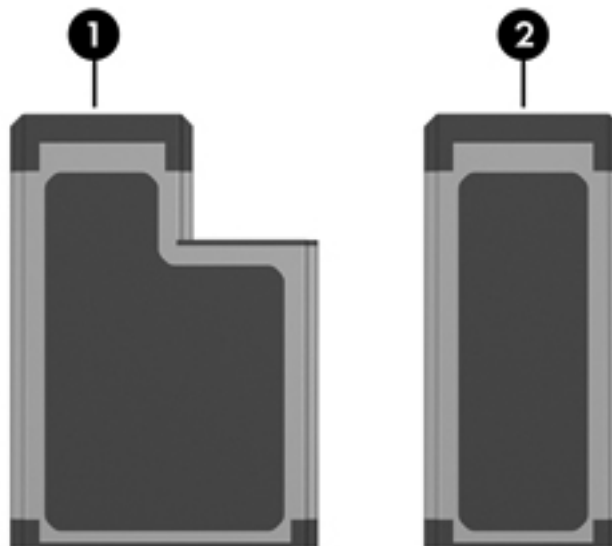

配置 ExpressCard



小心 为了避免其它 ExpressCard 卡得不到支持，请只安装设备所需要的软件。按照 ExpressCard 生产商的要求安装设备驱动程序时：

只安装适用于您的操作系统的设备驱动程序。

即便 ExpressCard 生产商还提供了诸如卡服务、插槽服务或启用程序等其它软件，也不要安装这些软件。

插装ExpressCard



小心 为防止损坏计算机和外部介质卡，请不要将 ExpressCard 插入 PC 卡插槽，或者将 PC 卡插入 ExpressCard 插槽。

小心 为防止损坏连接器，请注意以下事项：

轻轻插入 ExpressCard。

不要在 ExpressCard 正在使用的情况下移动或搬动计算机。

ExpressCard 插槽中插有一个起保护作用的卡壳。必须先弹出这个卡壳，然后将其取出，之后才能插入 ExpressCard。

1. 要弹出 ExpressCard 插槽中的卡壳并将其取出，请执行以下操作：
 - a. 用力向内按压卡壳 **(1)**，然后快速释放。
 - b. 轻轻地从插槽 **(2)** 中拔出插卡。



2. 要插装 ExpressCard，请执行以下操作：
 - a. 握住数字卡，使带标签的一面朝上，并使连接器朝向计算机。

- b. 轻轻地将卡滑入 ExpressCard 插槽中，直至就位。

操作系统将发出声音，表示已连接了设备。



注意 第一次插入 ExpressCard 时，在任务栏最右侧的通知区域中会显示“Found New Hardware”（查找新硬件）消息。

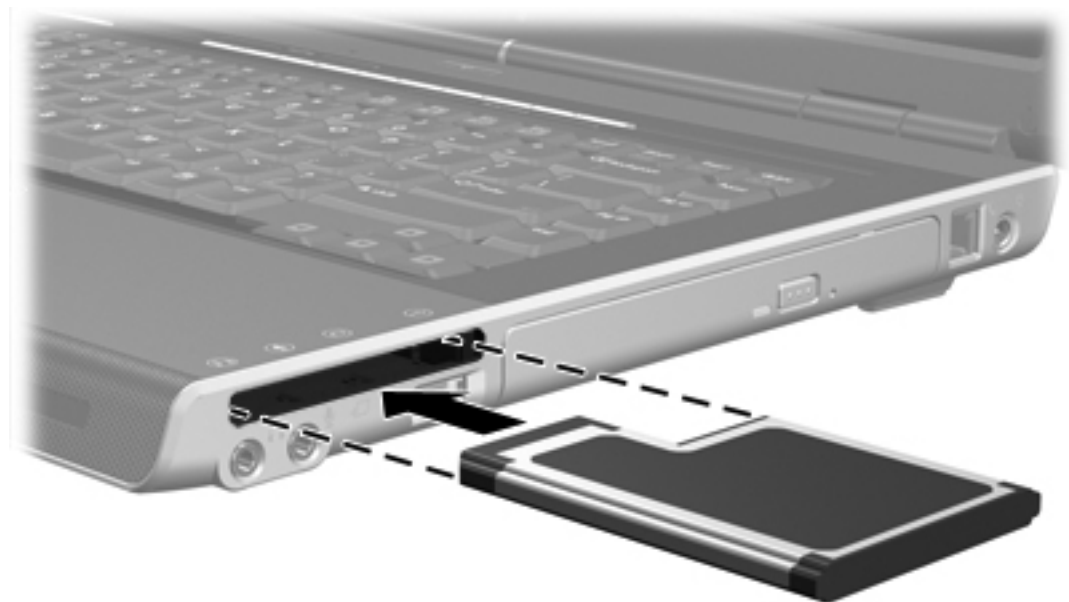

停止使用或取出 ExpressCard

 **小心** 为防止数据丢失或系统不响应，应先停止使用 ExpressCard，然后再将其取出。

要停止使用或取出 ExpressCard，请执行以下操作：

1. 关闭所有应用程序，并结束与 ExpressCard 关联的所有活动。



注意 要停止数据传输，请在操作系统的 Copying（正在复制）窗口中单击 **Cancel**（取消）。

2. 要停用 ExpressCard，请执行以下操作：

- a. 双击位于任务栏最右侧的通知区域中的 **Safely Remove Hardware**（安全地移除硬件）图标。



注意 要显示 Safely Remove Hardware（安全地移除硬件）图标，请在通知区中单击 **Show Hidden Icons**（显示隐藏的图标）。

- b. 单击列出的 ExpressCard。
 - c. 单击 **Stop**（停止）。
3. 要取出 ExpressCard，请执行以下操作：
 - a. 用力向内按压 ExpressCard **(1)**，然后快速释放。
 - b. 轻轻地从插槽 **(2)** 中拔出数字卡。

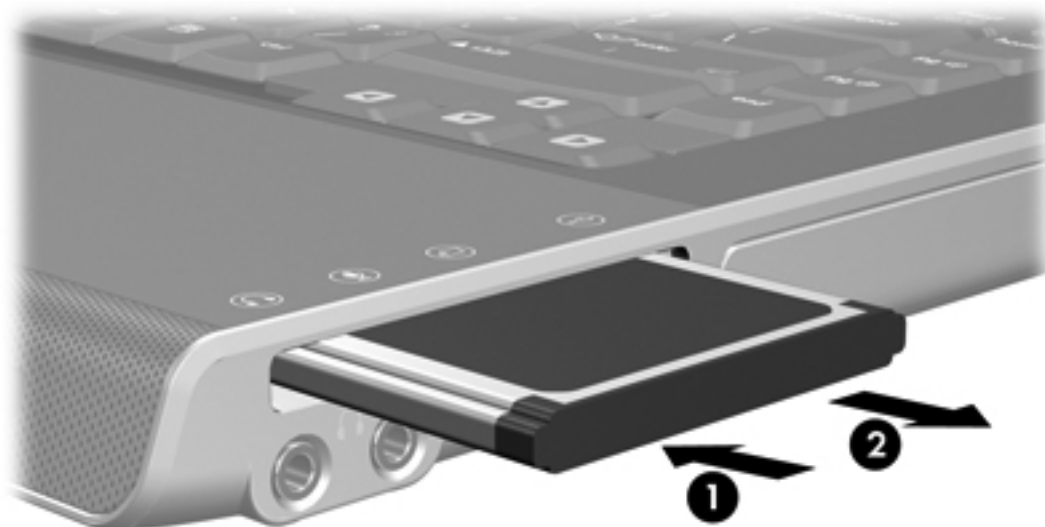

注意 插入的 ExpressCard 即使不使用也同样耗电。为了节省电能，在不使用时应停止使用或取出 ExpressCard。

7 外接设备

使用 USB 设备

通用串行总线 (USB) 是一种硬件接口，通过它可以将在外接设备选项（如 USB 键盘、鼠标、驱动器、打印机、扫描仪或集线器等）连接到笔记本电脑或扩展产品选项上。集线器为系统提供更多的 USB 端口，并且可以连接到计算机或其它集线器。

笔记本电脑的左侧有 2 个标准的 USB 端口。仅有某些型号的笔记本电脑在右侧还有第三个 USB 端口。扩展产品选项提供可供笔记本电脑使用的额外 USB 端口。笔记本电脑上的 USB 端口支持 USB 2.0 和 USB 1.1 设备。

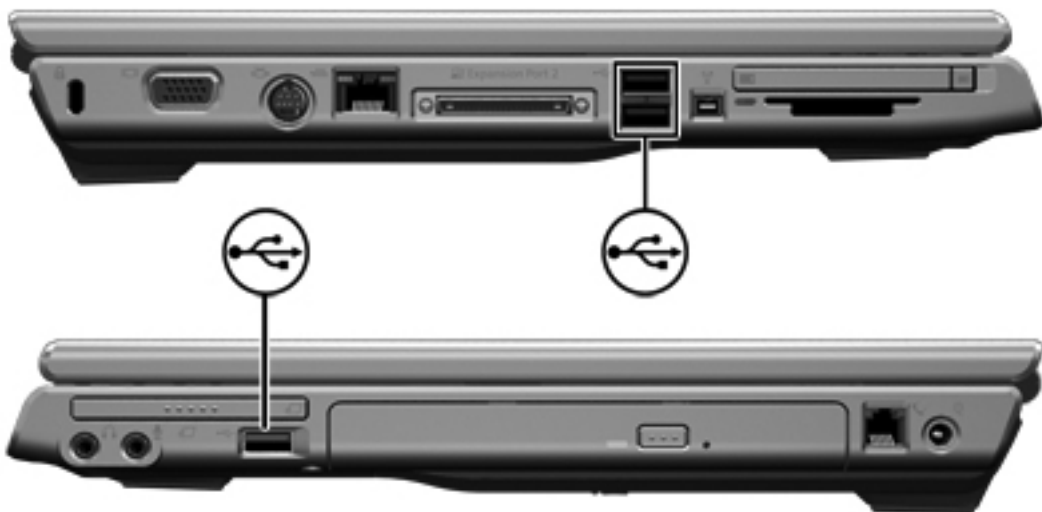

连接 USB 设备



小心 为防止损坏 USB 连接器，请轻轻插入 USB 设备。

要将 USB 设备连接到笔记本电脑，请将该设备的 USB 电缆与 USB 端口相连。操作系统将发出声音，表示已连接了设备。



注意 第一次连接 USB 设备时，在任务栏最右侧的通知区域中会显示“Found New Hardware”（查找新硬件）消息。

停止使用 USB 设备



小心 为防止信息丢失或系统不响应，在取出 USB 设备之前应先停止使用它。

要停止使用 USB 设备，请执行以下操作：

1. 双击位于任务栏最右侧的通知区域中的 **Safely Remove Hardware**（安全地移除硬件）图标。
2. 单击列出的 USB 设备。



注意 要显示 Safely Remove Hardware（安全地移除硬件）图标，请在通知区中单击 **Show Hidden Icons**（显示隐藏的图标）。

3. 单击 **Stop**（停止）。

必需的 USB 软件

有些 USB 设备可能需要其它支持软件，这些软件通常随设备一起提供。有关设备专用软件的详细信息，请参阅设备的用户指南。

使用 1394 设备（仅限某些机型）

IEEE 1394 是一种硬件接口，可用于将高速多媒体或数据存储设备连到笔记本电脑上。扫描仪、数码相机和数字摄像机通常都要求使用 1394 连接。

1394 端口可用于连接 IEEE 1394a 设备，如下图所示。

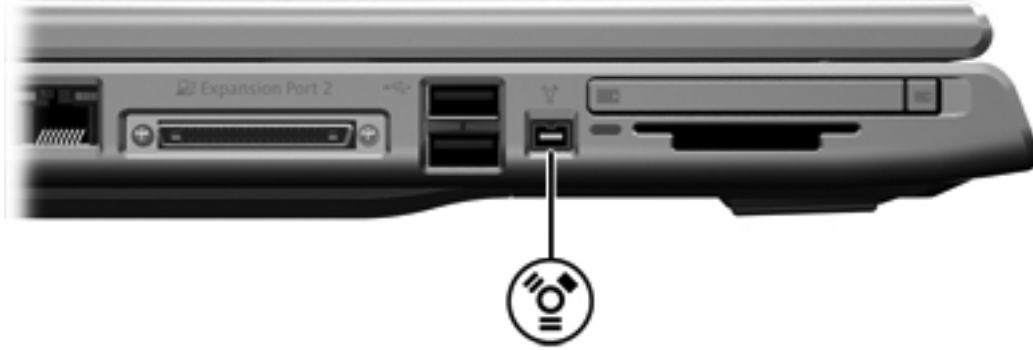

连接 1394 设备

 **小心** 为防止损坏 1394 端口连接器，请轻轻插入 1394 设备。

要将 1394 设备连接到笔记本电脑，请将该设备的 1394 电缆与 1394 端口相连。操作系统将发出声音，表示已连接了设备。

 **注意** 第一次连接 1394 设备时，在通知区域中的屏幕右下角会显示“Found New Hardware”（查找新硬件）消息。

停止使用 1394 设备

 **小心** 为防止信息丢失或系统不响应，在取出 1394 设备之前应先停止使用它。

要停止使用 1394 设备，请执行以下操作：

1. 双击位于任务栏最右侧的通知区域中的 **Safely Remove Hardware**（安全地移除硬件）图标。
2. 单击列出的 1394 设备。

 **注意** 要显示 Safely Remove Hardware（安全地移除硬件）图标，请在通知区中单击 **Show Hidden Icons**（显示隐藏的图标）。

3. 单击 **Stop**（停止）。

必需的 1394 软件

在使用某些 1394 设备之前，可能必须先加载设备专用的驱动程序和其它软件。有关设备专用软件的详细信息，请参阅设备的用户指南。

使用扩展端口

在笔记本电脑左侧的扩展端口用于将计算机连接到扩展产品选项上。扩展产品选项提供可供笔记本电脑使用的额外端口和连接器。



8 内存模块

添加或更换内存模块

此款笔记本电脑在机身底部有一个内存模块盒。要升级计算机的内存容量，可以在空的扩展内存模块插槽中添加内存模块，也可以升级主内存模块插槽中的现有内存模块。



警告！ 为降低电击和损坏设备的风险，在安装内存模块前应拔出电源线插头，并取出所有的电池组。



小心 静电释放 (ESD) 会损坏电子元件。在开始执行任何操作之前，应确保已触摸了接地的金属物体而释放了自身的静电。

要添加或更换内存模块，请执行以下操作：

1. 关闭笔记本电脑。（如果您无法确定计算机是已经关闭还是处于休眠模式，请先按电源按钮打开计算机。然后通过操作系统关闭计算机。）
2. 断开所有与计算机相连的外接设备。
3. 断开电源线。
4. 翻转笔记本电脑，令其底部朝上。
5. 从计算机中取出电池组。
6. 拧开内存模块盒盖的 2 个螺钉 **(1)**。

7. 提起内存模块盒盖 (2)，使其脱离计算机。

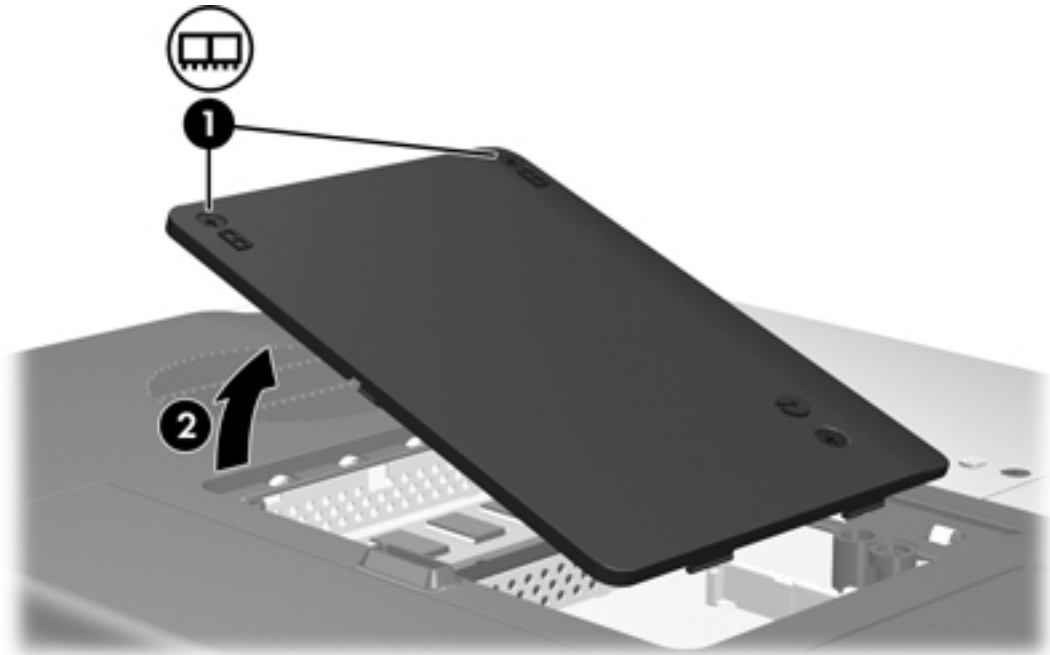

8. 要取出内存模块，请执行以下操作：

- a. 拉开内存模块两侧的固定夹 (1)。(内存模块向上倾斜。)
- b. 握住内存模块 (2) 的边缘，然后轻轻地将其从内存模块插槽中拔出。(将取出的内存模块放入防静电的包装中，以保护内存模块。)

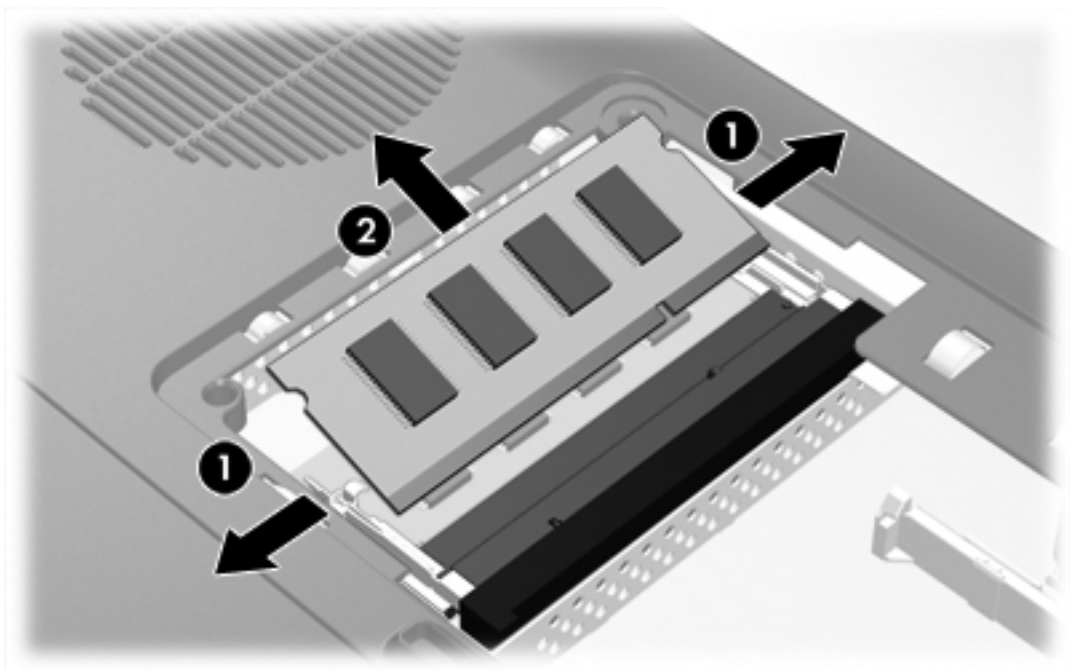

9. 要插入内存模块，请执行以下操作：
- 将内存模块缺口边缘 **(1)** 对准内存模块插槽的凸起处。
 - 当内存模块与内存模块盒表面成45度角时，将内存模块 **(2)** 按入内存模块插槽直到其卡入就位。
 - 向下按内存模块 **(3)**，直到固定夹卡入就位。

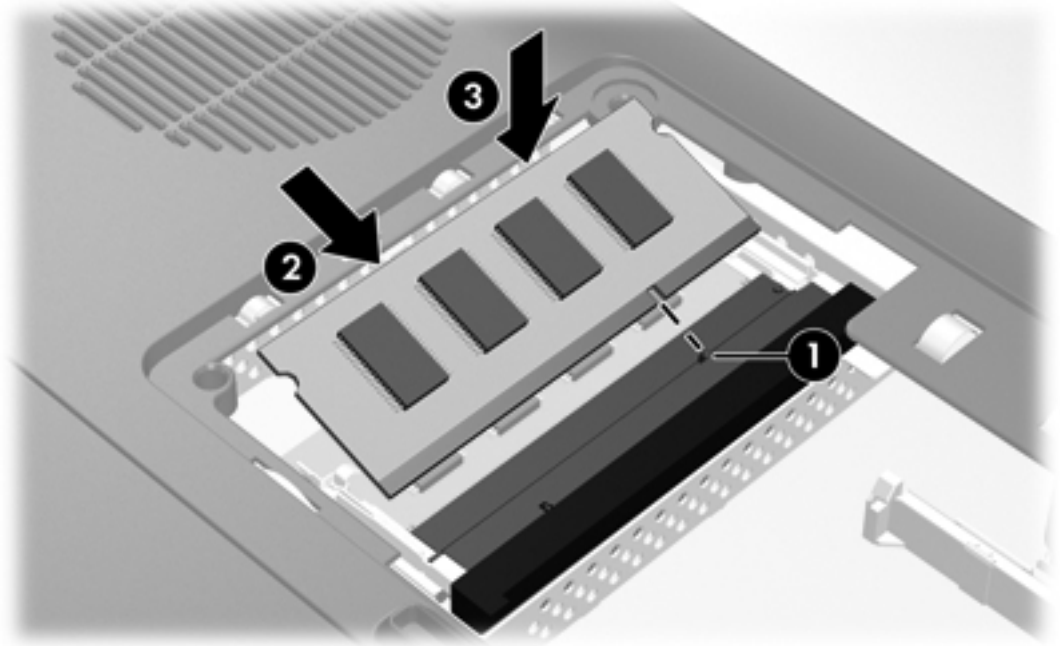

- 将内存模块盒盖上的卡舌 **(1)** 对准笔记本电脑上的卡槽盖。
- 合上内存模块盒盖 **(2)**。

12. 拧紧内存模块盒盖的螺钉 (3)。

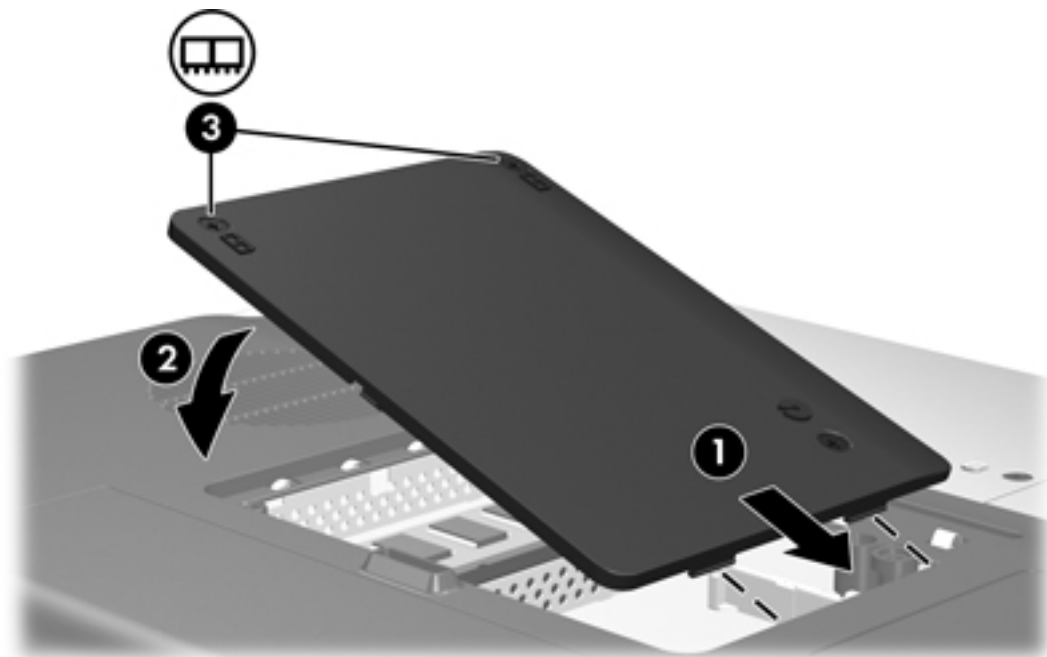

13. 更换电池组。
14. 重新连接外部电源和外部设备。
15. 打开计算机。

增加内存的结果

增加随机存取存储器 (RAM) 后，操作系统也随即增加为休眠文件保留的硬盘驱动器空间。

如果增加内存后遇到与休眠有关的问题，请检查硬盘驱动器是否有足够的可用空间来存放更大的休眠文件。

要显示休眠文件所需的空间大小，请根据下列具体情况执行相应的操作：

- ▲ 选择 **Start**（开始）> **Control Panel**（控制面板）> **Performance and Maintenance**（性能和维护）> **Power Options**（电源选项）> **Hibernate**（休眠）标签。

要显示系统中的内存容量，请执行以下操作：

- 选择 **Start**（开始）> **Control Panel**（控制面板）> **Performance and Maintenance**（性能和维护）> **System**（系统）> **General**（常规）标签。

- 或 -

- 按 **fn+esc** 键。

要显示硬盘驱动器上的可用空间数量，请执行以下操作：

1. 选择 **Start**（开始）> **My Computer**（我的电脑）。
2. 右击列出的主硬盘驱动器，然后单击 **Properties**（属性）。

视频内存设置（仅限某些机型）



注意 视频内存容量和设置因机型而异。只能在某些机型上更改视频内存设置，而且只能由高级用户来更改。

在某些笔记本计算机型号上，您可以在使用图形密集型应用程序（比如三维游戏）时，通过更改默认的共享视频内存设置来提高计算机的视频效果。该设置影响为图形功能保留的内存量。

1. 如果您无法确定计算机是已经关闭还是处于休眠模式，请按电源按钮。
计算机将启动或者从休眠模式恢复。
2. 显示 Setup（设置实用程序）消息：
 - 如果计算机已经打开，请通过操作系统重新启动计算机。
 - 如果计算机处于关闭状态，请将其打开。
3. 屏幕左下角显示“Press <F10> to enter Setup”（按 F10 进入设置实用程序）消息时，按 **f10** 键。
4. 使用箭头键选择 **Advanced**（高级）菜单。
显示内存信息和设置。
5. 要更改共享视频内存设置，请使用屏幕底部的浏览和选择信息来选择 **Shared Video Memory**（共享视频内存）首选项。
6. 要设置首选项并退出设置实用程序，请按 **f10** 键，然后按照屏幕上的说明操作。
重新启动计算机之后，首选项开始生效。

9 无线（仅限某些机型）

无线功能

无线笔记本电脑具有 802.11 或 Bluetooth® 无线功能，或者两者兼具。

这些设备在以下方面存在差异：

- 您可以在公司办公室、家中以及机场、饭店、咖啡厅、旅馆和学校等公共场所内使用配备 802.11 无线设备的计算机连接无线局域网 (WLAN)。可以让您接入无线网络的公共场所又称作热点。您既可以与 Internet 服务提供商 (ISP) 联系，也可以在 Web 上搜索，了解您附近的一系列热点。
- 配备 Bluetooth 无线设备的笔记本电脑可以与其它启用 Bluetooth 无线功能的设备相连，例如计算机、电话、打印机、头戴式受话器、扬声器和照相机等。



注意 笔记本电脑的外观可能与本指南中的插图有所不同。按钮、指示灯以及插孔的位置因具体的机型而异。

识别 802.11 无线设备

您可能需要了解计算机中所安装的 802.11 无线集成设备的名称。要识别 802.11 无线设备，请执行以下操作：

1. 显示计算机上的网络设备的名称：
 - a. 选择 **Start**（开始）> **My Computer**（我的电脑）。
 - b. 在 My Computer（我的电脑）窗口中右击。
 - c. 选择 **Properties**（属性）> **Hardware**（硬件）标签 > **Device Manager**（设备管理器）> **Network Adapters**（网络适配器）。
2. 从显示的列表中找到 802.11 无线设备：
 - 802.11 无线设备的列表包括术语 *无线*、*无线 LAN*、*WLAN* 或 *802.11*。
 - 如果未列出任何 802.11 无线设备，则可能是计算机上没有集成的 802.11 无线设备，也可能是 802.11 无线设备的驱动程序安装不当。

无线控制

无线设备按钮可以启用和禁用 802.11 和 Bluetooth 无线设备，无线设备指示灯指明无线设备的状态。

下图显示了无线设备按钮 (1) 及相关的无线设备指示灯 (2)。默认情况下，无线设备指示灯处于亮起状态。

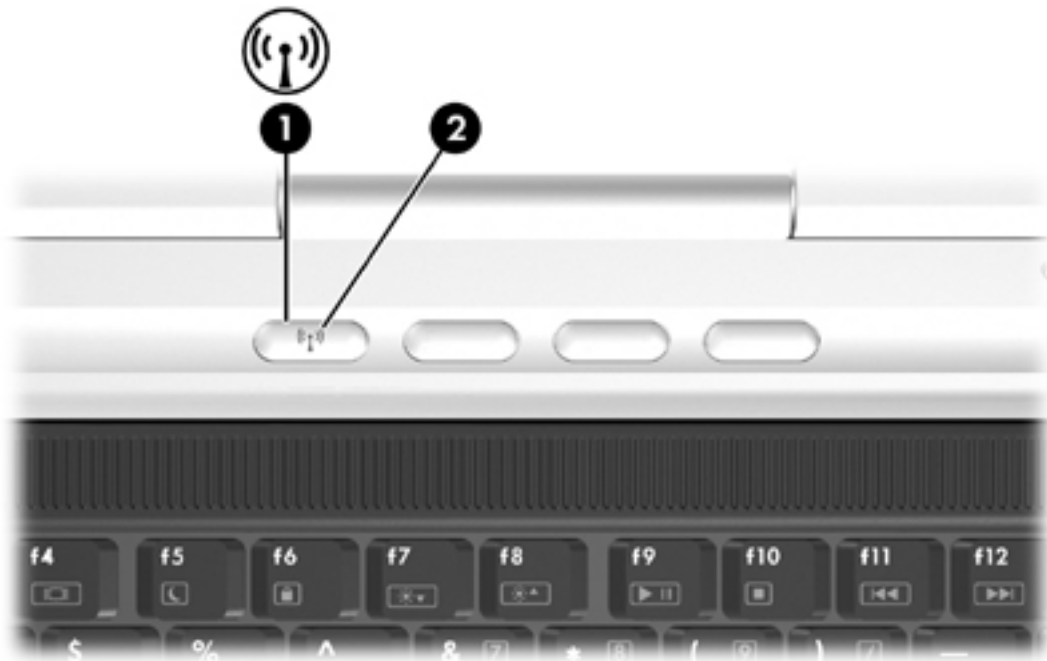

注意 无线设备按钮和指示灯的位置因机型而异。

计算机可以通过以下软件控制项来打开、关闭、启用或禁用无线设备。

无线控制	说明
Wireless Assistant (仅限某些机型)	可用于单独开启和关闭 802.11 和 Bluetooth 无线设备。有关使用 Wireless Assistant 的详细信息，请参阅 无线设备状态说明 。
设置实用程序中的无线设备控制项	启用和禁用 802.11 和 Bluetooth 无线设备。

802.11 无线设备（仅限某些机型）

配备 802.11 无线设备的计算机可以访问无线局域网（通常指无线网络、无线 LAN 或 WLAN）。无线局域网由通过无线路由器或无线接入点链接在一起的计算机和附件组成：

- 家庭或小型办公室的 WLAN 通常使用无线路由器，可让数台无线计算机和有线计算机共享 Internet 连接、打印机和文件，而无需其它硬件或软件。



注意 无线接入点和无线路由器两个词通常可以换用。

- 企业 WLAN 或公共 WLAN 等大规模 WLAN 使用的无线接入点通常可以链接大量的计算机和附件，而且可以分散重要的网络功能。

802.11 无线设备包括：

- 802.11b
- 802.11b/g
- 802.11a/b/g

配备 802.11 无线设备的计算机可能支持下列 1 或 3 种行业标准：

- 802.11b 支持的数据速率高达 11 Mbps，工作频率则是 2.4 GHz。
- 802.11g 支持的数据速率高达 54 Mbps，工作频率则是 2.4 GHz。802.11g WLAN 设备与 802.11b 设备反向兼容，因此它们可以在同一网络上执行。
- 802.11a 支持的数据速率高达 54 Mbps，工作频率则是 5 GHz。802.11a 与 802.11b 和 802.11g 均不兼容。

有关识别计算机中的无线设备的信息，请参阅[识别 802.11 无线设备](#)。

设置家庭 WLAN

Microsoft® Windows® XP 可利用无线网络连接功能支持 WLAN。

要在家中设置 WLAN 并连接到 Internet，您需要以下设备：

- 宽带调制解调器（DSL 或有线调制解调器）**(1)**，以及高速 Internet 服务（需向 Internet 服务提供商 (ISP) 购买）。
- 无线路由器（需单独购买）**(2)**。
- 无线笔记本电脑**(3)**。

下图显示了连接到 Internet 的无线网络装置。

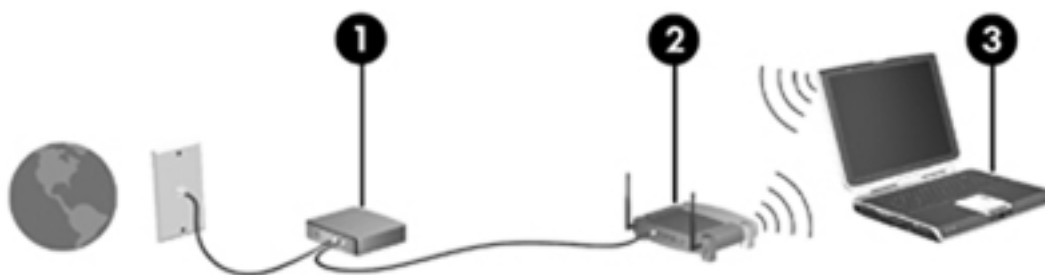

随着网络的扩展，您可以将更多的无线计算机和有线计算机连接到网络上，以便访问 Internet。



注意 如果您在安装家庭 WLAN 时需要技术帮助，请与路由器生产商或您的 ISP 联系。

连接家庭 WLAN

要进行 WLAN 连接，请执行以下操作：

1. 确保 802.11 无线设备打开。如果设备已打开，则无线设备指示灯会亮起。如果无线设备指示灯熄灭，请打开无线设备。有关打开和关闭无线设备的信息，请参阅[无线设备状态说明](#)。
2. 确保正确安装和配置路由器。有关说明，请参阅路由器用户指南。
3. 借助于 Microsoft Windows XP 的无线网络连接功能，可以将计算机连接到 WLAN。



注意 根据本计算机具备的 WLAN 功能、路由器生产商以及壁挂设备和其它电子设备造成的干扰，后续建立的 WLAN 连接的有效范围会有所不同。

欲了解有关连接家庭 WLAN 的详细信息，可采取以下方式：

- 参阅您的 ISP 提供的信息，以及您的无线路由器和其它 WLAN 设备附带的用户指南。
- 通过 Help and Support Center（帮助和支持中心）访问相关信息和网站链接内容。

连接公共 WLAN

请与您的 ISP 联系，或在网上搜索您附近公共 WLAN。列出公共 WLAN 的网站包括 Cisco Hotspot Locator、Hotspotlist 和 Geektools。

当您处于某个公共 WLAN 的覆盖范围内时，计算机屏幕底部会显示无线网络连接互动信息。请向每个公共 WLAN 所在地咨询费用和连接要求。

使用无线安全保护功能

当您设置自己的家庭 WLAN 或访问现有的公共 WLAN 时，应确保安全保护功能可切实保护 WLAN。如果您未对 WLAN 启用安全保护，未经授权的无线用户便可以在您不知晓的情况下访问您的信息，并使用您的 Internet 连接。

最常用的安全保护级别为 Wi-Fi 保护接入 (WPA)-Personal 和有线对等保密 (WEP)。除了对路由器启用 WPA-Personal 或 WEP 安全保护加密，您最好使用以下一种或多种安全保护措施：

- 更改默认网络名称 (SSID) 和密码。
- 使用防火墙。
- 对您的 Web 浏览器设置安全保护。
- 对路由器启用 MAC 地址过滤。

Bluetooth 无线设备（仅限某些机型）

Bluetooth 无线设备可在短距离内进行无线通信，该设备取代了以往连接下列电子设备时使用电缆的物理连接方式

- 网络接入点。
- 计算机（台式机、笔记本及 PDA）。
- 电话（移动电话、无绳电话及智能电话）。
- 成像设备（打印机和照相机）。
- 音频设备（头戴式受话器和扬声器）。

在 Bluetooth for Windows 软件中，这些设备用图标来表示。

Bluetooth for Windows 软件提供以下功能：

- 个人信息管理 (PIM) 项传输 — 在 Bluetooth 计算机或设备之间互相交换信息文件，如名片、日程表项、便笺和信息项。
- PIM 同步 — 通过 Bluetooth 在 Bluetooth 无线设备、计算机、PDA 或移动电话之间同步 PIM 数据。
- 文件传输 — 在 Bluetooth 计算机或设备之间交换文件。
- 网络接入（个域网配置文件）— 允许两台或更多的 Bluetooth 设备组成对等网络（点对点网络）。这样可以提供一种机制，允许 Bluetooth 设备通过网络接入点访问远程网络。网络接入点可以是传统的 LAN 数据接入点，也可以组成对等网络，代表一组只是彼此连接的设备。
- 拨号网络 — 将 Bluetooth 设备连接到 Internet。
- Bluetooth 串行端口 — 使用虚拟 COM 端口通过 Bluetooth 链接传输数据。
- 免提 — 使车载免提设备或计算机具有免提设备的功能，以建立与移动电话的无线连接，并充当 Bluetooth 移动电话音频输入和输出装置。
- 基本图像功能 — 提供启用 Bluetooth 的照相机与其它 Bluetooth 设备之间的无线连接。照相机可由计算机进行远程控制，图像可以从照相机传输到计算机上存储或打印出来。
- 人机接口设备 — 提供与其它 Bluetooth 设备（如键盘、指点设备、游戏设备和远程监测设备）的无线连接。
- 传真 — 提供 Bluetooth 连接，允许计算机使用 Bluetooth 移动电话或调制解调器收发传真信息。
- 头戴式受话器 — 在头戴式受话器和计算机或移动电话之间实现无线连接。头戴式受话器作为设备的音频输入和输出装置，可增强移动性。

无线设备状态说明

无线设备按钮 (1) 与 Wireless Assistant 软件实用程序 (仅限某些机型) 配合使用可以启用和禁用 802.11 无线设备和 Bluetooth 无线设备。当无线设备指示灯 (2) 亮起时, 有一个或多个无线设备打开。



注意 开启的无线设备并不会自动将计算机连接到 WLAN。有关设置 WLAN 的信息, 请参阅 [802.11 无线设备 \(仅限某些机型\)](#)。

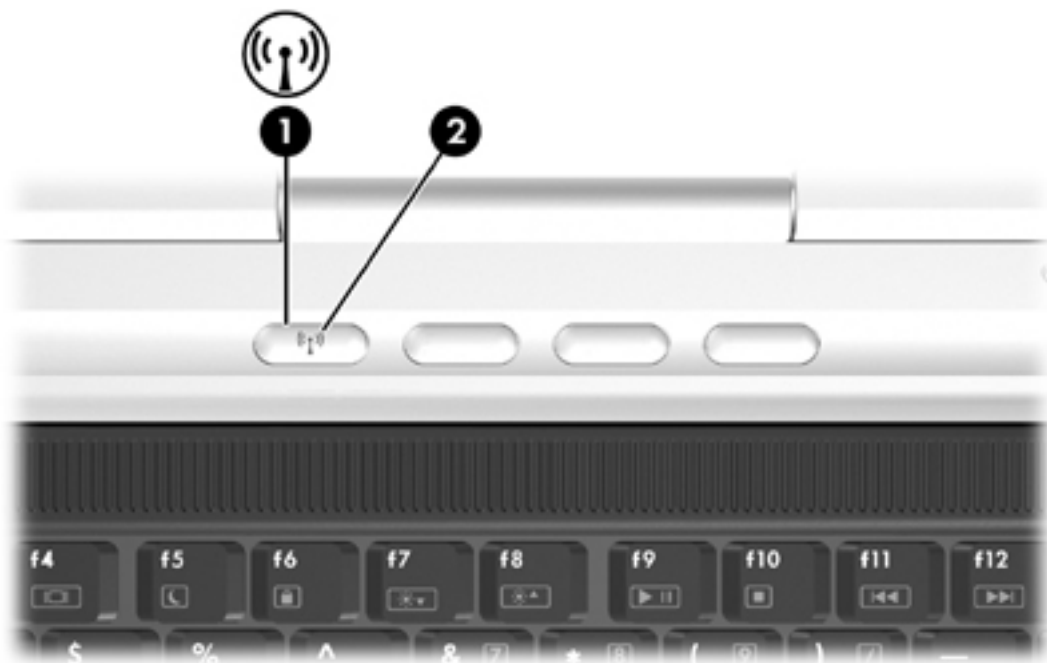

注意 无线设备按钮和指示灯的位置因机型而异。

您可以利用无线设备按钮启用和禁用无线设备。您也可以在设置实用程序中启用和禁用无线设备。



注意 您无法使用无线设备按钮或 Wireless Assistant 来控制已在设置实用程序中禁用的无线设备。

使用无线设备按钮启用无线设备后, 可以使用 Wireless Assistant 单独打开或关闭相应的设备。禁用无线设备后, 必须先启用, 才能使用 Wireless Assistant 打开或关闭设备。

要查看无线设备的状态, 请将鼠标指针放在通知区域 (在任务栏的最右侧) 中的 Wireless Assistant 图标上, 或通过双击通知区域中的 Wireless Assistant 图标来打开它。



注意 Wireless Assistant 将 802.11 无线设备信号发送到 WLAN 和无线 LAN。

Wireless Assistant 显示设备的状态, 如开启、关闭或已禁用。

要了解有关 Wireless Assistant 的详细信息, 您可以:

1. 通过双击通知区域中的 Wireless Assistant 图标来打开它。
2. 单击 **Help** (帮助) 按钮。



注意 您无法使用无线设备按钮或 Wireless Assistant 来控制已在设置实用程序中禁用的无线设备。

打开设备

前提情况	而且	接着
<ul style="list-style-type: none">Wireless Assistant 显示 WLAN (802.11) 设备和 Bluetooth 设备均已关闭无线设备指示灯已熄灭	您要打开两台设备之一或同时打开两台设备	<ol style="list-style-type: none">右击通知区域中的 Wireless Assistant 图标。选择您要开启的设备。 <p> 注意 如果无线设备已关闭，按无线设备按钮禁用两台设备。这样做并不会开启设备。</p>
<ul style="list-style-type: none">Wireless Assistant 显示 WLAN 和 Bluetooth 均已禁用无线设备指示灯已熄灭	您要打开两台设备之一或同时打开两台设备	<ol style="list-style-type: none">按无线设备按钮。（设备返回到它们先前的开启或关闭状态。）*如果无线设备已关闭，则右击通知区域中的 Wireless Assistant 图标。选择您要开启的设备。
<ul style="list-style-type: none">Wireless Assistant 显示一台设备已打开，另一台设备已关闭无线设备指示灯亮起	您要开启已关闭的设备	<ol style="list-style-type: none">右击通知区域中的 Wireless Assistant 图标。选择您要开启的设备。

*按该按钮不会开启两台设备。



注意 如果您要在开启计算机时打开无线设备，必须在关闭或重新启动计算机之前打开无线设备。

关闭并禁用设备

前提情况	而且	接着
<ul style="list-style-type: none">Wireless Assistant 显示 WLAN 和 Bluetooth 均已开启无线设备指示灯亮起	<p>您要禁用两台设备</p> <p>您要同时关闭两台设备或其中的任意一台设备</p>	<p>按无线设备按钮。</p> <ol style="list-style-type: none">右击通知区域中的 Wireless Assistant 图标。选择您要关闭的设备。
<ul style="list-style-type: none">Wireless Assistant 显示 WLAN 设备和 Bluetooth 设备均已关闭无线设备指示灯已熄灭	<p>您要禁用两台设备</p>	<p>按无线设备按钮。</p>
<ul style="list-style-type: none">Wireless Assistant 显示一台设备已打开，另一台设备已关闭无线设备指示灯亮起	<p>您要禁用两台设备</p> <p>您要关闭已打开的设备</p>	<p>按无线设备按钮。*</p> <ol style="list-style-type: none">右击通知区域中的 Wireless Assistant 图标。选择您要关闭的设备。

*如果在禁用两台无线设备的情况下，并未同时打开这些设备，则再次按下无线设备按钮可使设备恢复到先前的打开或关闭状态。

10 调制解调器和局域网

调制解调器

调制解调器必须通过 6 针 RJ-11 调制解调器电缆连接到模拟电话线路。在某些国家/地区，还需要使用相应国家/地区专用的调制解调器电缆适配器。数字 PBX 系统的插孔可能与模拟电话插孔的外观相似，但是与此调制解调器不兼容。



警告！ 如果将计算机内部的模拟型调制解调器连接到数字线路上，可能会对调制解调器造成永久损坏。如果无意中将调制解调器电缆连接到数字线路上，应立即断开。

如果调制解调器电缆上带有能够防止电视和无线电接收干扰的噪声抑制电路 **(1)**，请将电缆的电路所在端 **(2)** 对准笔记本电脑。



注意 计算机的外观可能与本指南中的插图有所不同。调制解调器插孔的位置随机型而异。

连接调制解调器电缆



警告！ 为减少电击、火灾或损坏设备的危险，请不要将调制解调器电缆或电话线插入 RJ-45（网络）插孔。

要连接调制解调器电缆，请执行以下操作：

1. 将调制解调器电缆插入笔记本电脑上的调制解调器插孔 (1)。
2. 将调制解调器电缆插入 RJ-11 墙上电话插孔 (2)。

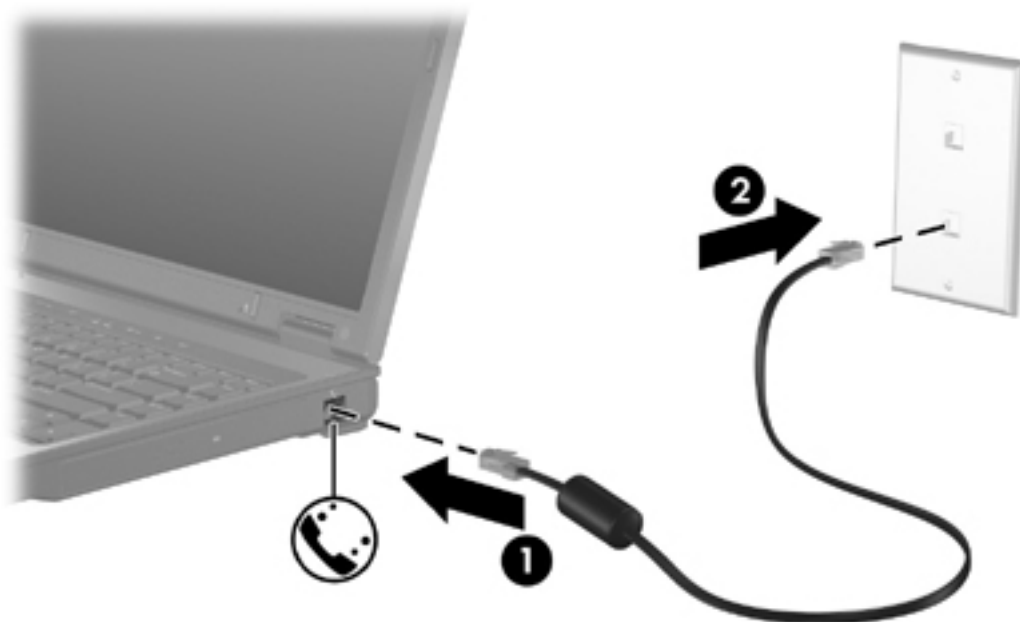

连接国家/地区专用的调制解调器电缆适配器

电话插孔随国家/地区不同而有所不同。要在笔记本电脑购置地点以外的国家/地区使用调制解调器和调制解调器电缆，必须拥有相应国家/地区专用的调制解调器电缆适配器。

要将调制解调器连接到不带 RJ-11 电话插孔的模拟电话线路上，请执行以下操作：

1. 将调制解调器电缆插入笔记本电脑上的调制解调器插孔 (1)。
2. 将调制解调器电缆插入国家/地区专用的调制解调器电缆适配器 (2)。
3. 将相应国家/地区专用的调制解调器电缆适配器 (3) 插入墙上电话插孔。

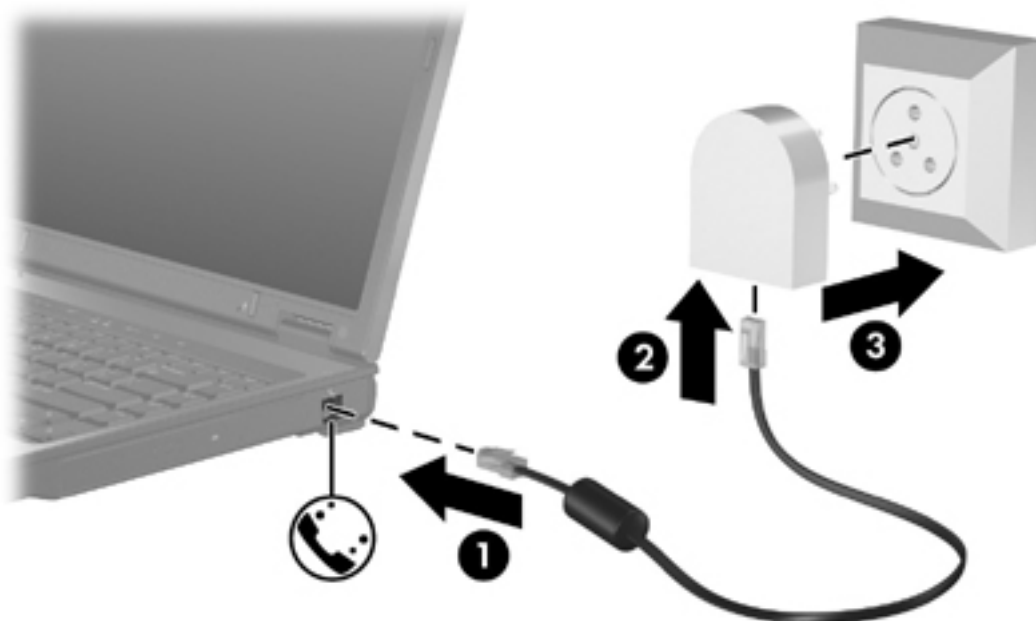

选择位置设置

查看当前的国家/地区选项

要查看调制解调器当前的国家/地区设置，请执行以下操作：

1. 选择 **Start** (开始) > **Control Panel** (控制面板)。
2. 单击 **Date, Time, Language, and Regional Options** (日期、时间、语言和区域选项) 图标。
3. 单击 **Regional & Language Options** (区域和语音选项)。
4. 在 **Location** (位置) 中，查看您当前所在的位置。

外出旅行时添加新位置

默认情况下，调制解调器唯一可用的位置设置是笔记本电脑购置地点（国家/地区）所对应的位置设置。当您前往不同的国家/地区时，请对内置调制解调器进行设置，使其位置设置符合当前所在国家/地区的使用标准。

当您添加新的位置设置后，笔记本计算机会将其保存起来，以便您随时切换这些设置。您可以为任何国家/地区添加多个位置设置。



小心 为了防止丢失本国/本地区的设置，请不要删除调制解调器当前的国家/地区设置。要在其它国家/地区启用调制解调器，同时保留本国/地区的配置，应针对每个需要使用调制解调器的地点来添加新配置。

小心 为了防止配置调制解调器时违背所前往的国家/地区的电信法规，请根据笔记本电脑所处的地点来选择国家/地区。国家/地区选择不当可能导致调制解调器无法正常使用。

要为调制解调器添加位置设置，请执行以下操作：

1. 选择 **Start**（开始）> **Control Panel**（控制面板）> **Network and Internet Connections**（网络和 Internet 连接）。
2. 在 **Network and Internet Connections**（网络和 Internet 连接）窗口左窗格上端的菜单中，单击 **Phone and Modem Options**（电话和调制解调器选项）。
3. 在 **Dialing Rules**（拨号规则）标签上，单击 **New**（新建）。（将显示 **New Location**（新位置）窗口。）
4. 在 **Location name**（位置名称）框中，输入新位置设置的名称，如住宅、办公室等。
5. 从 **Country/Region**（国家/地区）下拉列表中选择一个国家/地区。（默认情况下，如果调制解调器不支持所选的国家/地区，便会显示 **USA**（美国）或 **UK**（英国）的国家/地区选项。）
6. 单击 **OK**（确定）保存您的新位置设置。（将显示 **Dialing Rules**（拨号规则）窗口。）接着
 - 要将新的位置设置设成当前位置，请单击 **OK**（确定）。
 - 要将其它位置设置选作当前的位置设置，请单击 **Location**（位置）列表中的首选设置，然后单击 **OK**（确定）。



注意 您可以按照上述步骤，添加本国/本地区以及其它国家/地区各个地方的位置设置。例如，您可以添加一个名为“Work”的设置，其中应用拨打外线的拨号规则。

解决在外出旅行期间出现的连接问题

如果在笔记本电脑购置地点以外的国家/地区使用笔记本电脑时，调制解调器出现了连接问题，请尝试下列建议。

- **检查电话线路类型。**

调制解调器要求使用模拟电话线路，而不是数字电话线路。所说的 PBX 线路通常是数字线路。数据线路、传真机线路、调制解调器线路或标准电话线路则通常是模拟线路。

- **检查是脉冲拨号还是音频拨号。**

在脉冲拨号或音频拨号两种拨号方式中，模拟电话线路支持其中的一种。在 Phone and Modem Options（电话和调制解调器选项）设置中，可以选择上述拨号方式选项。所选的拨号方式选项必须与您所在地电话线路支持的拨号方式相符。

要确定电话线路支持的拨号方式，请在电话上拨几个数字，然后听一听是嘀嗒声（脉冲）还是音频拨号音。如果是滴答声，则表示电话线路支持脉冲拨号。如果是音频拨号音，则表示电话线路支持音频拨号。

要更改当前调制解调器位置设置中的拨号方式，请执行以下操作：

- a. 选择 **Start**（开始）> **Control Panel**（控制面板）> **Network and Internet Connections**（网络和 Internet 连接）。
 - b. 在 Network and Internet Connections（网络和 Internet 连接）窗口左窗格上端的菜单中，单击 **Phone and Modem Options**（电话和调制解调器选项）。
 - c. 单击 **Dialing Rules**（拨号规则）标签。
 - d. 选择调制解调器的位置设置。
 - e. 单击 **Edit**（编辑）。
 - f. 单击 **Tone**（音频）或 **Pulse**（脉冲）。
 - g. 单击两次 **OK**（确定）。
- **检查您所拨打的电话号码以及远程调制解调器的响应。**

拨打该电话号码，确保远程调制解调器发出响应，然后挂机。

- **对调制解调器进行设置，使其忽略拨号音。**

如果调制解调器接收到不能识别的拨号音，则不会拨号，并显示 No Dial Tone（无拨号音）的错误消息。

要在拨号前对调制解调器进行设置，使其忽略所有拨号音，请执行以下操作：

- a. 选择 **Start**（开始）> **Control Panel**（控制面板）> **Network and Internet Connections**（网络和 Internet 连接）。
- b. 在 Network and Internet Connections（网络和 Internet 连接）窗口左窗格上端的菜单中，单击 **Phone and Modem Options**（电话和调制解调器选项）。
- c. 单击 **Modems**（调制解调器）标签。
- d. 在列表中单击选择调制解调器。

- e. 单击 **Properties**（属性）。
- f. 单击 **Modem**（调制解调器）。
- g. 清除 **Wait for dial tone before dialing**（拨号前等待拨号音）复选框。
- h. 单击两次 **OK**（确定）。

如果清除 **Wait for dial tone before dialing**（拨号前等待拨号音）复选框后，仍然收到 No Dial Tone（无拨号音）错误消息，请执行以下操作：

1. 选择 **Start**（开始）> **Control Panel**（控制面板）> **Network and Internet Connections**（网络和 Internet 连接）。
2. 在 Network and Internet Connections（网络和 Internet 连接）窗口左窗格上端的菜单中，单击 **Phone and Modem Options**（电话和调制解调器选项）。
3. 单击 **Dialing Rules**（拨号规则）标签。
4. 选择调制解调器当前的位置设置。
5. 单击 **Edit**（编辑）。
6. 从 **Country/Region**（国家/地区）下拉列表中选择您当前所在的位置。默认情况下，如果调制解调器不支持所选的国家/地区，便会显示 **USA**（美国）或 **UK**（英国）的国家/地区选项。
7. 单击 **Apply**（应用），然后选择 **OK**（确定）。
8. 在 Phone and Modem Options（电话和调制解调器选项）窗口中，单击 **Modems**（调制解调器）标签。
9. 在列表中单击调制解调器，然后单击 **Properties**（属性）。
10. 清除 **Wait for dial tone before dialing**（拨号前等待拨号音）复选框。
11. 单击两次 **OK**（确定）。

使用预装的通信软件

要将预装的调制解调器软件用于终端仿真和数据传输，请执行以下操作：

1. 选择 **Start**（开始）> **All Programs**（所有程序）> **Accessories**（附件）> **Communications**（通信）。
2. 单击传真或终端仿真程序或 Internet 连接向导。

局域网

连接局域网 (LAN) 时需要使用 8 针的 RJ-45 网络电缆（非随机提供）。如果网络电缆上带有能够防止电视和无线电接收干扰的噪声抑制电路 **(1)**，请将电缆的电路所在端 **(2)** 对准计算机。



注意 计算机的外观可能与本指南中的插图有所不同。网络插孔的位置随机型而异。

要连接网络电缆，请执行以下操作：

1. 将网络电缆插入计算机上的网络插孔 **(1)**。

2. 将网络电缆的另一端插入墙上网络插孔 (2)。

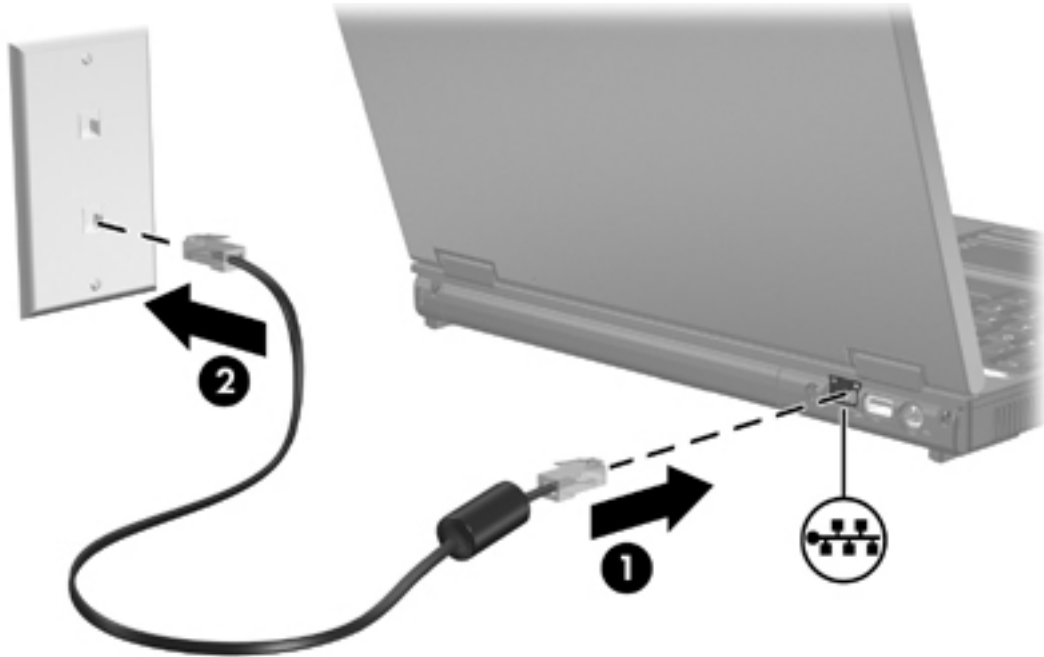

警告! 为减少电击、火灾或损坏设备的危险，请不要将调制解调器电缆或电话线插入 RJ-45（网络）插孔。

11 安全保护

安全保护功能

Microsoft® Windows® 操作系统以及非 Windows 设置实用程序提供的标准安全保护功能可以保护您的个人设置和信息免遭各种风险的威胁。

请遵循本章说明的步骤使用下列功能部件：

- 密码
- 防病毒软件
- 防火墙软件
- 重要的安全更新程序
- 安全保护缆锁选件



注意 安全措施只能起到防范作用，并不能阻止软件攻击或防止产品被盗或使用不当。

防范目标	使用的安全保护功能
未经授权，擅自使用笔记本电脑	<ul style="list-style-type: none">• 快速锁定• 开机密码
未经授权擅自访问硬盘驱动器中的内容	驱动器锁密码
未经授权擅自通过光驱或磁盘驱动器进行启动	设备安全保护
计算机病毒	Norton Internet Security 软件
未经授权擅自访问信息	<ul style="list-style-type: none">• 防火墙软件• Windows 更新程序
未经授权擅自访问设置实用程序、BIOS 设置和其它系统标识信息	管理员密码
计算机当前或将来受到的威胁	Microsoft 提供的重要安全更新程序
未经授权擅自访问 Windows 用户帐户	用户密码
未经授权，擅自拆卸笔记本电脑	安全保护缆锁槽口（与安全保护缆锁选件配合使用）

密码

密码是一组用来保护笔记本计算机信息的字符。根据您的控制信息访问的方式，可以设置几种类型的密码。可以在 Windows 操作系统中或在笔记本计算机预装的非 Windows 设置实用程序中设置密码。



小心 为防止笔记本计算机被锁死，请记录您设置的每一个密码。由于在执行密码设置、更改或删除操作时大多数密码都不会显示出来，因此立即记录每个密码并将其保存在安全可靠的地方非常重要。

设置密码准则

您可以对设置实用程序功能和 Windows 安全保护功能使用相同的密码，还可以对多个设置实用程序功能使用同一密码。

在设置实用程序中设置的密码

- 最多可以由 8 个字母和数字组成，并且不区分大小写。
- 必须使用相同的按键进行设置和输入。例如，如果您用键盘的数字键设置了密码，则系统无法识别您后来尝试用嵌入的数字小键盘数字键输入的密码。



注意 某些笔记本计算机型号包括单独的数字小键盘，其功能与键盘的数字键完全相同。

- 必须在设置实用程序提示时输入。在 Windows 中设置的密码必须在出现 Windows 提示时输入。

创建和保存密码的提示：

- 创建密码时，请遵循程序设置的要求。
- 记下密码并将其存放在远离笔记本计算机的安全地点。
- 请不要在计算机上的文件中保存密码。
- 不要使用个人姓名或其它容易被外人猜中的信息。

下表列出了 Windows 和设置实用程序的密码，并分别说明它们的功能。

在 Windows 中设置的密码

密码	功能
管理员密码	在管理员级别上防止对笔记本电脑内容的访问。  注意 该密码不能用于访问设置实用程序内容。
用户密码	防止对 Windows 用户帐户的访问。它还防止对笔记本电脑内容进行访问，并且在笔记本电脑从等待模式或休眠模式恢复时必须输入它。
快速锁定	通过显示 Windows 操作系统的 Log On （登录）对话框来防止对笔记本电脑的访问。

快速锁定



快速锁定功能通过要求您在访问笔记本电脑之前在 Windows 操作系统的 **Log On**（登录）对话框中输入密码来保护计算机。

必须先在 Windows 中设置用户密码或管理员密码，然后才能使用快速锁定功能。

当您设置了用户密码或管理员密码后，请执行以下操作：

- 按 **fn+f6** 键启动快速锁定功能。
- 通过输入您的 Windows 用户或管理员密码来退出快速锁定功能。

在设置实用程序中设置的密码

密码	功能
管理员密码*	<ul style="list-style-type: none">防止对设置实用程序的访问。在设置密码之后，每次访问设置实用程序时您都必须输入该密码。 <p> 小心 如果您忘记了管理员密码，就无法访问设置实用程序。</p>
开机密码*	<ul style="list-style-type: none">防止对笔记本电脑内容进行访问。设置密码后，每次开启、重新启动笔记本电脑或从休眠模式恢复时都必须输入该密码。 <p> 小心 如果您忘记了开机密码，将无法开启、重新启动笔记本电脑或从休眠模式中恢复。</p>
驱动器锁密码*	<ul style="list-style-type: none">通过防止开启或重新启动笔记本电脑来控制对计算机的访问。设置密码后，每次开启、重新启动笔记本电脑或在受密码保护的驱动器上从休眠模式恢复时都必须输入该密码。 <p> 小心 如果您忘记了驱动器锁密码，则使用该密码保护的硬盘驱动器将被永久锁定，而且再也无法使用。</p>

*有关上述各种密码的详细信息，请参阅以下各节。

管理员密码

管理员密码可用于保护设置实用程序中的配置设置和系统标识信息。在设置密码之后，每次访问设置实用程序时您都必须输入该密码。

管理员密码应符合以下要求：

- 不能与在 Windows 中设置的管理员密码互换。
- 在您设置、输入、更改或删除时均不显示。确保您记下密码并将其保存在安全可靠的地方。

管理管理员密码

要设置、更改或删除此密码，请执行以下操作：

1. 通过打开或重新启动笔记本计算机的方式打开设置实用程序，然后在屏幕左下角显示设置信息时按 **f10** 键。
2. 使用箭头键来选择 **Security**（安全保护）> **Administrator Password**（管理员密码），然后按 **enter** 键。
 - 要设置管理员密码，请在 **Enter New Password**（输入新密码）和 **Confirm New Password**（确认新密码）字段中键入密码，然后按 **enter** 键。
 - 要更改管理员密码，请在 **Enter Current Password**（输入当前密码）字段中键入当前密码，在 **Enter New Password**（输入新密码）和 **Confirm New Password**（确认新密码）字段中键入新密码，然后按 **enter** 键。
 - 要删除管理员密码，请在 **Enter Current Password**（输入当前密码）字段中键入当前密码，然后按 4 次 **enter** 键。
3. 要保存首选项并退出设置实用程序，请按 **f10** 键，然后按照屏幕上的说明操作。

重新启动计算机之后，首选项开始生效。

输入管理员密码

设置管理员密码后，每次您访问设置实用程序时系统都会提示您输入该密码。

在 **Enter Password**（输入密码）的提示下，键入管理员密码（使用设置密码时使用的同类按键），然后按 **enter** 键。三次尝试均未能正确输入管理员密码后，您必须重新启动笔记本计算机，然后重试。

开机密码

开机密码可以防止他人未经授权擅自使用笔记本计算机。设置密码后，每次开启、重新启动笔记本计算机或从休眠模式恢复时都必须输入该密码。开机密码在您执行密码的设置、输入、更改或删除操作时均不显示。

管理开机密码

要设置、更改或删除此密码，请执行以下操作：

1. 通过打开或重新启动笔记本计算机的方式打开设置实用程序，然后在屏幕左下角显示设置信息时按 **f10** 键。
2. 使用箭头键选择 **Security**（安全保护）> **Power-On Password**（开机密码），然后按 **enter** 键。
 - 要设置开机密码，请在 **Enter New Password**（输入新密码）和 **Confirm New Password**（确认新密码）字段中键入密码，然后按 **enter** 键。
 - 要更改开机密码，请在 **Enter Current Password**（输入当前密码）字段中键入当前密码，在 **Enter New Password**（输入新密码）和 **Confirm New Password**（确认新密码）字段中键入新密码，然后按 **enter** 键。
 - 要删除开机密码，请在 **Enter Current Password**（输入当前密码）字段中键入当前密码，然后按 4 次 **enter** 键。

3. 要保存首选项并退出设置实用程序，请按 **f10** 键，然后按照屏幕上的说明操作。

重新启动计算机之后，首选项开始生效。

输入开机密码

在 **Enter Password**（输入密码）的提示下，键入该密码（使用设置密码时使用的同类按键），然后按 **enter** 键。三次输错密码后，您必须重新启动笔记本电脑，然后重试。

驱动器锁密码

利用驱动器锁的保护功能，可以防止他人擅自访问内部硬盘驱动器中的内容。在驱动器上采用了驱动器锁保护后，必须输入密码才能访问驱动器。



小心 为防止受驱动器锁保护的硬盘驱动器变得永久无法使用，请将驱动器锁密码记录下来，并保存到远离计算机的安全可靠的地方。如果您忘记了驱动器锁密码，则使用该密码保护的硬盘驱动器将被永久锁定，而且再也无法使用。



注意 如果笔记本电脑有主次内部硬盘驱动器（仅限某些机型），您既可以为每个硬盘驱动器设置不同的驱动器锁密码，也可以对两个驱动器使用相同的密码。

注意 只有在笔记本电脑中插装了硬盘驱动器且在可选的扩展产品中没有插入驱动器的情况下，才能使用驱动器锁密码。

在使用驱动器锁保护时，请注意以下事项：

- 设置驱动器锁密码后，只有输入驱动器锁密码才能访问受保护的硬盘驱动器。
- 每次开启、重新启动笔记本电脑或在受密码保护的驱动器上从休眠模式恢复时，都必须输入驱动器锁密码。



注意 即便开机密码与驱动器锁密码相同，系统也会提示您在每次出现输入密码提示时分别输入该密码。

设置驱动器锁密码

要设置驱动器锁密码，请执行以下操作：

1. 通过打开笔记本电脑计算机的方式打开设置实用程序，然后在屏幕左下角显示设置信息时按 **f10** 键。
2. 使用箭头键选择以下选项之一：
 - 如果笔记本电脑计算机有一个硬盘驱动器，请选择 **Security**（安全保护）> **DriveLock Password**（驱动器锁密码），然后按 **enter** 键。（在配置双硬盘驱动器的机型中，此选项称为 **Primary DriveLock Password**（主驱动器锁密码）。）
 - 或 -
 - 如果您希望对次硬盘驱动器（仅限某些机型）使用驱动器锁保护，请选择 **Security**（安全保护）> **Secondary DriveLock Password**（次硬盘驱动器锁密码），然后按 **enter** 键。
3. 阅读警告信息后，按 **enter** 键。
4. 在 **Enter New Password**（输入新密码）字段中键入密码，然后按 **enter** 键。
5. 在 **Confirm New Password**（确认新密码）字段中再次键入新密码，然后按 **enter** 键。
6. 要确认所选驱动器上的驱动器锁保护，请在确认字段中键入 DriveLock，然后按 **enter** 键。
7. 按 **enter** 键继续。
8. 要保存首选项并退出设置实用程序，请按 **f10** 键，然后按照屏幕上的说明操作。

重新启动计算机之后，首选项开始生效。

输入驱动器锁密码

在设置驱动器锁密码后，每次开启、重新启动笔记本电脑或在受密码保护的驱动器上从休眠模式恢复时，系统都会提示您输入驱动器锁密码。

在 **Enter DriveLock Password**（输入驱动器锁密码）的提示下，键入该密码（使用设置密码时使用的同类按键），然后按 **enter** 键。

三次尝试均未能正确输入该密码后，将会显示“HDD is locked now!”（HDD 现已锁定）的警告信息。如果显示了上述信息，请根据下列具体情况执行相应的操作：

- 如果重新启动计算机，可以重新尝试输入驱动器锁密码。
- 如果按 **enter** 键，计算机将试着从系统中其它的可引导设备进行启动。（高级用户可以利用设置实用程序中的设置更改可引导设备的引导顺序。）



注意 大多数机型不能从次硬盘驱动器中引导（仅限某些机型）。次硬盘驱动器只用于存储目的，而不能配置为引导设备。

更改驱动器锁密码

要更改驱动器锁密码，请执行以下操作：

1. 通过打开或重新启动笔记本电脑的方式打开设置实用程序，然后在屏幕左下角显示设置信息时按 **f10** 键。
2. 使用箭头键选择以下选项之一：
 - 如果笔记本电脑有一个硬盘驱动器，请选择 **Security**（安全保护）> **DriveLock Password**（驱动器锁密码），然后按 **enter** 键。（在配置双硬盘驱动器的机型中，此选项称为 **Primary DriveLock Password**（主驱动器锁密码）。）
 - 或 -
 - 如果您要更改次硬盘驱动器密码（仅限某些机型），请选择 **Security**（安全保护）> **Secondary DriveLock Password**（次硬盘驱动器锁密码），然后按 **enter** 键。
3. 在 **Enter Current Password**（输入当前密码）字段中键入当前密码，然后按 **enter** 键。
4. 在 **Enter New Password**（输入新密码）字段中键入新密码，然后按 **enter** 键。
5. 在 **Confirm New Password**（确认新密码）字段中再次键入新密码，然后按 **enter** 键。
6. 当显示设置通知消息时，按 **enter** 键保存所作的更改。
7. 要保存首选项并退出设置实用程序，请按 **f10** 键，然后按照屏幕上的说明操作。

重新启动计算机之后，首选项开始生效。

删除驱动器锁保护

要删除驱动器锁密码，请执行以下操作：

1. 通过打开或重新启动笔记本电脑的方式打开设置实用程序，然后在屏幕左下角显示设置信息时按 **f10** 键。
2. 使用箭头键选择以下选项之一：
 - 如果笔记本电脑有一个硬盘驱动器，请选择 **Security**（安全保护）> **DriveLock Password**（驱动器锁密码）然后按 **enter** 键。（在配置双硬盘驱动器的机型中，此选项称为 **Primary DriveLock Password**（主驱动器锁密码）。）
 - 或 -
 - 如果您要删除次硬盘驱动器上的驱动器锁保护（仅限某些机型），请选择 **Security**（安全保护）> **Secondary DriveLock Password**（次硬盘驱动器锁密码），然后按 **enter** 键。
3. 在 **Enter Current Password**（输入当前密码）字段中键入当前密码，然后按 3 次 **enter** 键。（在其余的每个密码字段按 **enter** 键，表明您是在删除而不是在更改密码。）
4. 当显示设置通知消息时，按 **enter** 键保存所作的更改。
5. 要保存首选项并退出设置实用程序，请按 **f10** 键，然后按照屏幕上的说明操作。

重新启动计算机之后，首选项开始生效。

设备安全保护

在设置实用程序的 Device Security（设备安全保护）菜单中，您可以禁用或启用系统设备，比如光驱设备。

要禁用或启用系统设备，请执行以下操作：

1. 通过打开或重新启动笔记本电脑的方式打开设置实用程序，然后在屏幕左下角显示设置信息时按 **f10** 键。
2. 使用箭头键来选择 **Security**（安全保护）> **Device Security**（设备安全保护），然后按 **enter** 键。
3. 使用箭头键来选择设备。接着
 - 要禁用某个设备，请按 **f5** 或 **f6** 键将其对应的字段更改为 **Disable**（禁用），然后按 **enter** 键。
 - 要启用某个设备，请按 **f5** 或 **f6** 键将其对应的字段更改为 **Enable**（启用），然后按 **enter** 键。
4. 当出现要求您确认自己的选择的提示时，请按 **enter** 键。
5. 要保存首选项并退出设置实用程序，请按 **f10** 键，然后按照屏幕上的说明操作。

重新启动计算机之后，首选项开始生效。

防病毒软件

使用笔记本电脑收发电子邮件、联网或访问 Internet 时，计算机会有感染病毒危险，结果会导致操作系统、应用程序或实用程序无法运行或无法正常运行。

防病毒软件可以检测出大部分病毒并杀灭病毒，而且在很多情况下还能修复病毒造成的损坏。为了实时防止感染新发现的病毒，必须及时更新防病毒软件。

笔记本电脑预装了 Norton Internet Security 软件。该软件提供 60 天的免费更新。60 天免费更新期过后，强烈建议您续购更新服务，以防止您的笔记本电脑感染新病毒。Norton Internet Security 软件内提供了使用和更新该软件及续购更新服务的说明。要查看并访问 Norton Internet Security，请选择 **Start (开始) > All Programs (所有程序)**。

防火墙软件

当您使用笔记本电脑收发电子邮件、联网或访问 Internet 时，未经授权的用户有可能获取有关您、笔记本电脑及个人信息。使用笔记本电脑预装的防火墙软件可以保护您的隐私。

防火墙功能通过记录、报告和自动报警来监视计算机的所有传入和传出通信量。有关详细信息，请参见防火墙用户指南，或者与防火墙生产商联系。



注意 在某些情况下，防火墙可能阻止对 Internet 游戏的访问、干扰网络上的打印机或文件共享或者阻止合法的电子邮件附件。要暂时解决此问题，可以先禁用防火墙，再执行所要执行的任务，然后重新启用防火墙。要永久解决此问题，请重新配置防火墙。

重要的更新程序



小心 为了防止笔记本电脑感染病毒和威胁到笔记本电脑的安全，请您一收到警报就立即安装 Microsoft 提供的所有重要的联机更新程序。

在购买笔记本电脑后，您可以获得更多有关操作系统和其它软件的更新程序。要确保在笔记本电脑上安装了所有可用的更新程序，请执行以下程序：

- 每月运行 Windows Update (Windows 更新) 以安装 Microsoft 提供的最新软件。
- 从 Microsoft 网站和通过 Help and Support Center (帮助和支持中心) 中的更新程序链接获得发布的更新程序。

安全保护缆锁选件



注意 安全保护缆锁只能作为一种防范措施，并不能防止笔记本电脑被盗或被误用。

要安装安全保护缆锁，请执行以下操作：

1. 将安全保护缆锁绕在固定物体上。
2. 将钥匙 (1) 插入缆锁 (2) 中。
3. 将缆锁插入笔记本电脑上的安全保护缆锁槽口 (3) 中，然后用该钥匙锁定缆锁。

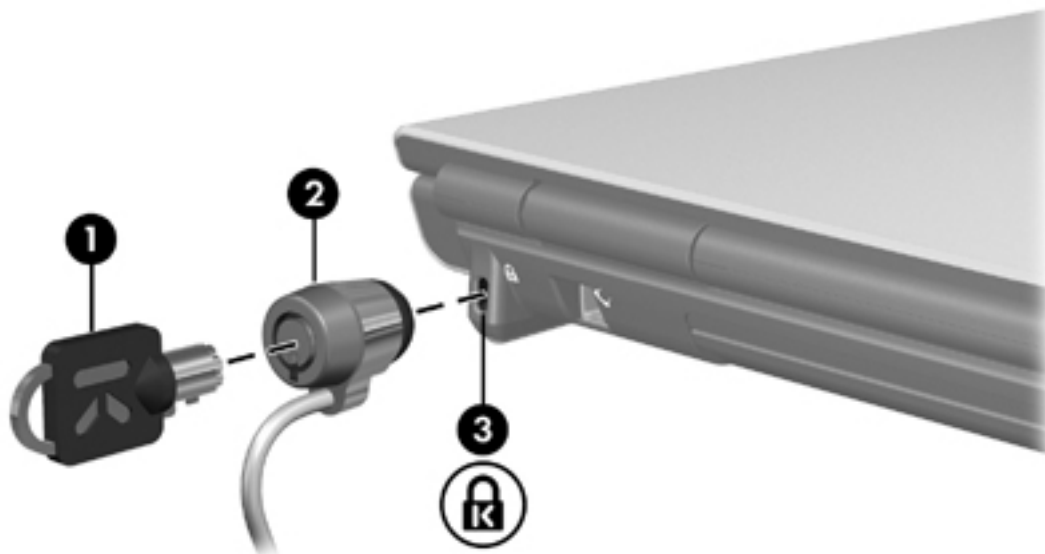

注意 安全保护缆锁槽口的位置因机型而异。

12 设置实用程序

设置实用程序的访问

使用设置实用程序，您可以查看系统信息、管理计算机设置和更改系统默认值。

计算机设置实用程序是一个基于 ROM 的预安装实用程序，即使在操作系统无法正常工作时也可以使用它。如果您在操作系统运行期间退出设置实用程序，计算机将重新启动操作系统。



注意 要在设置实用程序中浏览，请执行以下操作：

您必须使用键盘箭头键进行导航和选择。设置实用程序并不支持指点设备。

可以使用连接到 USB 端口的外接键盘浏览设置实用程序。

要访问设置实用程序，请执行以下操作：

1. 打开或重新启动计算机，当屏幕左下角显示“Press <F10> to enter setup”（按 <F10> 进入设置实用程序）消息时，按 **f10** 键，以打开设置实用程序。
2. 要查看一般帮助信息，请按 **f1** 键。
3. 选择 **File**（文件）、**Security**（安全保护）、**Advanced**（高级）或 **Tools**（工具）菜单。有关设置实用程序功能的概述，请参见本章下文。

要退出设置实用程序，请执行以下操作：

- 要退出设置实用程序但不保存首选项，请使用箭头键选择 **Exit**（退出）> **Exit Discarding Changes**（放弃更改并退出），然后按 **enter** 键。
- 要保存您的首选项并退出设置实用程序，请执行以下操作：
 - 使用箭头键选择 **Exit**（退出）> **Exit Saving Changes**（退出并保存更改），按 **enter** 键，然后按照屏幕上的说明操作。
 - 或 -
 - 按 **f10** 键，然后按照屏幕上的说明进行操作。

重新启动计算机之后，首选项开始生效。

设置实用程序的语言

要选择一种语言，请执行以下操作：

1. 打开或重新启动计算机，当屏幕左下角显示“Press <F10> to enter setup”（按 <F10> 进入设置实用程序）消息时，按 **f10** 键，以打开设置实用程序。
2. 使用箭头键选择 **Advanced**（高级）> **Language Support**（语言支持），然后按 **enter** 键。
3. 按 **f5** 或 **f6** 键可以更改语言，或者按 **enter** 键选择语言。
4. 要保存您的首选项并退出设置实用程序，请执行以下操作：
 - 使用箭头键选择 **Exit**（退出）> **Exit Saving Changes**（退出并保存更改），按 **enter** 键，然后按照屏幕上的说明操作。
 - 或 -
 - 按 **f10** 键，然后按照屏幕上的说明进行操作。

重新启动计算机之后，首选项开始生效。

设置实用程序的默认值

要将设置实用程序中的所有设置恢复为出厂时设置的值，请执行以下操作：

1. 打开或重新启动计算机，当屏幕左下角显示“Press <F10> to enter setup”（按 <F10> 进入设置实用程序）消息时，按 **f10** 键，以打开设置实用程序。
2. 要重置设置实用程序的出厂默认值，请执行以下操作：
 - 按 **f9** 键。
- 或 -
 - 使用箭头键来选择 **Exit**（退出）> **Load Setup Defaults**（加载设置实用程序的默认设置），然后按 **enter** 键。
3. 显示 **Setup Confirmation**（设置确认）对话框时，按 **enter** 键。
4. 要保存您的首选项并退出设置实用程序，请执行以下操作：
 - 使用箭头键选择 **Exit**（退出）> **Exit Saving Changes**（退出并保存更改），按 **enter** 键，然后按照屏幕上的说明操作。
- 或 -
 - 按 **f10** 键，然后按照屏幕上的说明进行操作。

重新启动计算机之后，首选项开始生效。



注意 在恢复出厂时的默认设置后，密码、安全保护和语言设置并不会改变。

设置实用程序菜单

主菜单

选择	执行操作
System information (系统信息)	<ul style="list-style-type: none">查看和更改系统的时间与日期。查看有关计算机的标识信息。查看有关处理器、内存大小、系统 BIOS 和键盘控制器版本的规格信息 (仅限某些机型)。

Security (安全保护) 菜单

选择	执行操作
Administrator Password (管理员密码)	输入、更改或删除管理员密码。
Power-On Password (开机密码)	输入、更改或删除开机密码。
DriveLock Password (驱动器锁密码)	在硬盘驱动器上启用/禁用、更改或删除驱动器锁密码。
	 注意 在配置双硬盘驱动器的机型中，此菜单选项称为 Primary DriveLock Password (主驱动器锁密码)。
Secondary DriveLock Password (次驱动器锁密码) (仅限某些机型)	在次硬盘驱动器上启用/禁用、更改或删除驱动器锁密码。
Device Security (设备安全)	<ul style="list-style-type: none">启用/禁用系统设备 (仅限某些机型)。启用/禁用磁盘和 CD-ROM 引导设备。

Advanced（高级）菜单

选择	执行操作
Video Graphic Mode（视频图形模式）（仅限某些机型）	将视频图形模式更改为 SidePort、UMA 或 UMA 与 SidePort。
Dedicated Video Memory（专用视频内存）（仅限某些机型）	查看有关专用视频内存的信息。
Total Video Memory（视频内存总量）（仅限某些机型）	查看有关视频内存总量的信息。
Language Support（语言支持）	更改设置实用程序的语言。
Boot Order（引导顺序）	设置软盘驱动器、CD-ROM 驱动器、硬盘驱动器和网络适配器的引导顺序。
Accessibility Options（辅助选项）	设置 F10 键在启动过程中的延迟时间。
Embedded Wireless LAN device（嵌入式无线 LAN 设备）	启用/禁用嵌入式无线 LAN 设备。
Embedded Bluetooth® device（嵌入式 Bluetooth® 设备）（仅限某些机型）	启用/禁用嵌入式 Bluetooth 设备（仅限某些机型）。

Tools（工具）菜单

选择	执行操作
HDD Self-test（硬盘驱动器自检）	对硬盘驱动器进行全面自检。
	 注意 在配置双硬盘驱动器的机型中，此菜单选项称为 Primary HDD Self-test（主 HDD 自检）。
Secondary HDD Self Test（次 HDD 自检）（仅限某些机型）	对次硬盘驱动器进行全面自检。

13 软件更新和恢复

软件更新程序

您可以通过 HP Software Update（HP 软件更新）实用程序或 HP 网站获得随笔记本电脑提供的软件的更新版本。



小心 如果您的笔记本电脑与网络相连，建议您在安装任何软件更新程序（特别是系统 BIOS 更新程序）之前，都应向网络管理员进行咨询。

HP 软件更新

HP Software Update（HP 软件更新）是笔记本电脑附带的一个实用程序，可以自动检查 HP 提供的所有软件更新程序。它每隔 30 天自动运行，然后为笔记本电脑提供一个软件更新程序和技术支持提示的列表。

要运行 HP Software Update（HP 软件更新），请执行以下操作：

- ▲ 选择 **Start**（开始）> **All Programs**（所有程序）> **HP** > **HP Software Update**（HP 软件更新）。

软件更新程序和 HP 网站

HP 网站上的大多数软件都封装在名为 *SoftPaqs* 的压缩文件中。

有些下载软件包中含有名为 *Readme.txt* 的文件，其中包含有关软件的安装和故障排除的信息。（随 *SoftPaqs* 提供的 *Readme.txt* 文件只有英文版本。）

访问笔记本电脑信息

在您通过 HP 网站访问更新程序之前，请查看以下信息：

- 产品类别是笔记本电脑。
- 服务标记上提供了产品的系列名称、系列号和序列号 (S/N)。

为了确定 BIOS 更新程序所包含的 BIOS 版本是否比当前在笔记本电脑上安装的版本新，您需要知道当前安装的是哪个版本的系统 BIOS。



注意 BIOS 的作用包括：对操作系统进行初始化；确定笔记本电脑如何同硬件设备进行交互；为硬件设备之间的信息传输（包括时间和日期）提供支持。笔记本电脑系统 BIOS 存储在系统 ROM 上。

通过按 **fn+esc** 键（如果已经在 Windows 操作系统中）或打开设置实用程序，可以显示 BIOS 版本信息（也称作 ROM 日期和系统 BIOS）。

要使用设置实用程序来显示 BIOS 信息，请执行以下操作：

1. 打开或重新启动计算机，当屏幕左下角显示“Press <F10> to enter Setup”（按 F10 进入设置实用程序）消息时，按 **f10** 键，以打开设置实用程序。
2. 如果设置实用程序打开时未显示系统信息，可以使用箭头键来选择 **Main**（主）菜单。
选择 Main（主）菜单之后，将显示 BIOS 和其它系统信息。
3. 要退出设置实用程序，请使用箭头键来选择 **Exit**（退出）> **Exit Discarding Changes**（放弃更改并退出），然后按 **enter** 键。

下载 BIOS 更新程序



小心 为了防止损坏笔记本电脑或安装失败，只有在笔记本电脑使用交流电源适配器与可靠的外部电源相连的情况下，才能下载和安装 BIOS 更新程序。当笔记本电脑使用电池供电、连接到选配的扩展产品或连接到选配的电源时，请不要下载或安装 BIOS 更新程序。在下载和安装过程中，请注意以下事项：

不要通过从交流电源插座中拔出电源线插头使笔记本电脑断电。

不要关闭笔记本电脑或者启动待机或休眠模式。

不要插装、拆卸、连接或断开任何设备、电缆或电线。

要下载 BIOS 更新程序，请执行以下操作：

1. 访问 HP 网站 (<http://www.hp.com>)，并单击软件和驱动程序下载链接。
2. 按照屏幕上的说明，确定您的笔记本电脑应该下载哪个 BIOS 更新程序，然后找到它。
3. 在下载区域中，执行以下操作：
 - a. 确定最新的 BIOS 更新程序是否比目前安装在笔记本电脑中的 BIOS 版本新。记下其日期、名称或其它标识信息。在将更新程序下载到硬盘驱动器中之后，您可能需要用这些信息来查找它。
 - b. 按照屏幕上的说明，将所选内容下载到硬盘驱动器上。



注意 记下硬盘驱动器上用来下载 BIOS 更新程序的路径。准备安装更新程序时需要访问此路径。

安装 BIOS 更新程序



注意 如果您的计算机与网络相连，请在安装任何软件更新程序（尤其是系统 BIOS 更新程序）之前，首先咨询您的网络管理员。

BIOS 安装过程各不相同。下载完成后，请按照屏幕上显示的说明进行操作。如果没有显示说明，请执行以下操作：

1. 选择 **Start**（开始）> **All Program**（所有程序）> **Accessories**（附件）> **Windows Explorer**（Windows 资源管理器），打开 Microsoft® Windows® 资源管理器。
2. 在 Windows 资源管理器窗口左侧的窗格中：
 - a. 单击 **My Computer**（我的电脑），然后单击某个硬盘驱动器盘符。（硬盘驱动器的盘符通常为本地磁盘 C。）
 - b. 根据先前记录的硬盘驱动器路径，打开硬盘驱动器上含有该更新程序的文件夹。
3. 双击带有 .exe 扩展名的文件（例如，*filename.exe*）。

BIOS 安装过程随即开始。

4. 请按照屏幕上的说明完成安装。



注意 当屏幕上报告了安装成功的消息后，便可以从硬盘驱动器上删除下载的文件。

下载和安装其它软件

要下载和安装 BIOS 更新程序之外的软件，请执行以下操作：

1. 访问 HP 网站 (<http://www.hp.com>)，并单击软件和驱动程序下载链接。
2. 按照屏幕上的说明操作，找到您要更新的软件。
3. 在下载区内，选择所需的软件，然后按照网页上的说明进行下载。



注意 记下硬盘驱动器上用来下载软件的路径。准备安装软件时需要访问此路径。

4. 下载完成后，通过选择 **Start**（开始）> **All Program**（所有程序）> **Accessories**（附件）> **Windows Explorer**（Windows 资源管理器），打开 Windows 资源管理器。
5. 在 Windows 资源管理器窗口左侧的窗格中：
 - a. 单击 **My Computer**（我的电脑），然后单击某个硬盘驱动器盘符。（硬盘驱动器的盘符通常为本地磁盘 C。）
 - b. 根据先前记录的硬盘驱动器路径，打开硬盘驱动器上含有该软件的文件夹。
6. 双击带有 .exe 扩展名的文件（例如，*filename.exe*）。
安装过程随即开始。
7. 请按照屏幕上的说明完成安装。



注意 当屏幕上报告了安装成功的信息后，您可以从硬盘驱动器上删除已下载的软件包。

系统恢复

笔记本电脑的系统恢复过程提供了多种恢复最佳系统功能的方法。为了获得最佳效果，请尝试按此处的顺序采取以下步骤，使笔记本电脑恢复其最佳功能。

保护信息

在笔记本电脑中添加软件或设备后，会使系统变得不稳定。为保护您的文档，请将个人文件存储在 My Documents（我的文档）文件夹中，并定期备份 My Documents（我的文档）文件夹。

使用系统恢复

系统恢复是操作系统的一项功能。该功能允许您将笔记本电脑还原到某个早期状态（被称为恢复点），这样，当您发现对笔记本电脑所做的更改不符合您的要求时，可以撤消这些更改。恢复点是软件、驱动程序和操作系统文件在特定时间的快照。计算机会定期自动创建恢复点，并且当您更改了个人设置或者添加了软硬件时，还会创建额外的恢复点。

您可以手动创建额外的恢复点来加强对系统文件和设置的保护。在以下时候，建议您用手动方式创建恢复点：

- 在添加或者大幅改动软件或硬件之前。
- 在系统具有最佳运行状况的时候，定期创建恢复点。

恢复到任何恢复点时，都不会影响您的信息文件。例如，将系统软件恢复到某个早期状态时，不会影响您在该时刻之后保存的文档或电子邮件。



注意 如果对恢复后的结果不满意，您可以撤消恢复操作。

创建恢复点

要创建恢复点，请执行以下操作：

1. 在 Help and Support Center（帮助和支持中心）中单击 **System Restore**（系统恢复）。
System Restore（系统恢复）窗口随即打开。
2. 单击 **Create a restore point**（创建一个恢复点），然后单击 **Next**（下一步）。
3. 按照屏幕上的说明进行操作。

恢复到恢复点

要将笔记本电脑恢复到此前具有最佳性能的某个日期和时间，请执行以下操作：

1. 在 Help and Support Center（帮助和支持中心）中单击 **System Restore**（系统恢复）。
System Restore（系统恢复）窗口随即打开。
2. 单击 **Restore my computer to an earlier time**（恢复我的计算机到一个较早的时间），然后单击 **Next**（下一步）。
3. 按照屏幕上的说明进行操作。

重新安装应用程序

笔记本计算机上预安装或预装载的应用程序可以使用恢复光盘或第三方软件光盘进行重新安装。



注意 大多数情况下，笔记本计算机上预装载的应用程序，比如那些在 Software Setup（软件安装）实用程序中提供的应用程序，均可以从硬盘上进行重新安装。要访问 Software Setup（软件安装）实用程序，请选择 **Start**（开始）> **All Programs**（所有程序）> **Software Setup**（软件安装）。

重新安装应用程序可以替代应用程序中受损的系统文件，并重新安装应用程序中被删除的系统文件。

- 在大多数情况下：如果您要重新安装的应用程序仍安装在笔记本电脑中，则重新安装过程不会影响您在该应用程序中所做的设置。
- 在所有情况下：如果已从笔记本电脑中删除了某个应用程序，重新安装过程会按照出厂时的映像重新安装该应用程序或实用程序，但您的个人设置将无法恢复。

从硬盘驱动器重新安装应用程序

要从硬盘驱动器重新安装预装载的应用程序或实用程序，请执行以下操作：

1. 选择 **Start**（开始）> **All Programs**（所有程序）> **Software Setup**（软件安装），然后按照屏幕上的说明操作。
2. 当提示您选择要重新安装的软件时，请选中或清除相应的复选框。

从光盘重新安装应用程序

要从光盘重新安装应用程序，请执行以下操作：

1. 将光盘插入光驱。
 - 如果启用了自动运行功能，便会打开安装向导。
 - 如果禁用了自动运行功能，请选择 **Start**（开始）> **Run**（运行）。输入
`x:\setup.exe`
其中，*x* 代表您的光驱盘符
然后单击 **OK**（确定）。
2. 安装向导打开后，按照屏幕上的安装说明操作。
3. 根据提示，重新启动笔记本电脑。

修复操作系统

要尝试在不删除个人信息的情况下修复操作系统，请使用笔记本电脑附带的 *操作系统光盘*：



注意 修复操作系统时，请确保使用笔记本电脑预装的语言版本的操作系统光盘。

注意 如果笔记本电脑没有光驱，您可能需要连接可选的外接光驱。

1. 使用交流适配器将笔记本电脑连接到外部电源，然后打开笔记本电脑。
2. 紧接着将 *操作系统光盘* 插入笔记本电脑中。
3. 按住电源按钮（至少 5 秒钟），以关闭计算机。
4. 再次按下电源按钮，以打开笔记本电脑。
5. 出现提示后，按任意键从光盘启动。

几分钟后，您可能需要选择语言，以打开 Setup Wizard（安装向导）。



注意 在“Welcome to Setup”（欢迎使用安装程序）页面上，在没有完成第 6 步和第 7 步之前，请不要按 **R** 键（本过程的第 8 步）。

6. 按 **enter** 键继续。

此时将显示许可协议页。

7. 按 **f8** 键接受协议，然后继续。

随即显示“Setup”（安装）页。

8. 按 **R** 键来修复所选的 Windows 安装。

随后便开始进行修复。完成此过程可能需要长达 2 个小时时间。

该过程结束后，笔记本电脑将重新启动并进入 Windows。

重新安装操作系统

如果执行上一节中介绍的修复操作系统过程后仍未解决问题，则可能需要重新安装操作系统。



小心 为了防止丢失个人信息，请在重新安装操作系统之前备份您的文件。重新安装操作系统将删除笔记本电脑上的所有个人信息、设置和软件。

重新安装操作系统后：

- 必须重新安装笔记本电脑正常运行所需的全部驱动程序。
- 要完全恢复系统，您还需要
 - 重新安装所有其它软件。
 - 更新所有重新安装的软件（包括操作系统）。



注意 重新安装操作系统时，请确保使用笔记本电脑预装的语言版本的操作系统光盘。

备份系统

您可以选择下列任何一种方法来备份系统：

- 购买可选的系统备份软件。
- 将个人信息复制到除硬盘驱动器外的存储设备上。
- 使用 Windows XP Professional 中的系统备份实用程序。

如果打算只备份某些项，而不是备份整个系统，下列建议可能会对您有所帮助：

- 在许多笔记本电脑中，默认情况下，文件存储在 MyDocuments（我的文档）文件夹中。如果您在其它位置创建了信息文件，请务必检查所有可能的位置。
- 模板通常存储在其关联的应用程序的文件夹中。
- 如果在窗口、工具栏或菜单栏中自定义了设置，则最好制作该元素的屏幕快照。这样，在重新设置首选项时，参阅屏幕快照可以节省时间。屏幕快照是屏幕上显示的元素副本。要将屏幕上的元素复制并粘贴到 Word 文档中，请执行以下步骤：
 - a. 在屏幕上显示该元素。
 - b. 复制该元素或整个屏幕：

如果仅复制活动窗口，请按 **alt+fn+prt sc** 组合键。

要复制整个屏幕，请按 **fn+prt sc** 组合键。
 - c. 要将复制的图像粘贴到文档中，请打开 Word，然后选择 **Edit（编辑） > Paste（粘贴）**。

重新安装操作系统



注意 在重新安装过程中，系统会提示您输入 Product Key（产品密钥）。产品密钥标在笔记本电脑底部的 Microsoft 真品证书标签上。

注意 在重新安装过程中，某些笔记本电脑机型会偶尔暂停几分钟并重新启动几次，这属于正常现象。在这种情况下，会显示沙漏图标。

要使用随笔记本电脑提供的*操作系统*光盘重新安装操作系统，请执行以下操作：



注意 如果笔记本电脑没有光驱，您可能需要连接可选的外接光驱。

1. 使用交流适配器将笔记本电脑连接到外部电源，然后打开笔记本电脑。
2. 紧接着将*操作系统*光盘插入笔记本电脑中。
3. 按住电源按钮（至少 5 秒钟），以关闭计算机。
4. 再次按下电源按钮，以打开笔记本电脑。
5. 出现提示后，按任意键从光盘启动。

几分钟后，您可能需要选择语言，以打开 Setup Wizard（安装向导）。

6. 按 **enter** 键继续。

此时将显示许可协议页。

7. 按 **f8** 键接受协议，然后继续。

随即显示“Setup”（安装）页。

8. 按 **esc** 键继续重新安装操作系统（而不是对其进行修复）。

9. 按 **enter** 键安装操作系统。

10. 按 **C** 键使用该分区继续安装。

11. 选择 **Format the partition using the NTFS file system (Quick)**（使用 NTFS 文件系统格式化分区 [快速]），然后按 **enter** 键。



小心 对驱动器进行格式化将删除当前所有文件。

12. 按 **F** 键格式化驱动器。

随即开始重新安装过程。完成此过程可能需要长达 2 个小时时间。

该过程结束后，笔记本电脑将重新启动并进入 Windows。

重新安装设备驱动程序和其它软件

操作系统的安装过程完成后，必须重新安装驱动程序。

要重新安装驱动程序，请使用笔记本电脑附带的恢复光盘：

1. 在 Windows 运行期间，将恢复光盘插入光驱。
2. 如果没有启用自动运行功能，请执行以下操作：
 - a. 选择 **Start**（开始）> **Run**（运行）。
 - b. 然后输入 `D:\SWSETUP\APPINSTL\SETUP.EXE`

其中，*D* 表示光驱。

3. 按照屏幕上的说明安装驱动程序。

重新安装了驱动程序之后，还必须重新安装您在笔记本电脑中添加的任何软件。请按照软件附带的说明进行安装。

更新重新安装的软件

强烈建议您更新所有重新安装的软件。根据您在先前配置中使用的设置，某些软件可能无需您的确认，就已经自动更新。将笔记本电脑连接到 Internet 后，立即完成以下更新步骤。

要访问笔记本电脑的操作系统和其它软件的更新程序链接，请访问 HP 网站（网址：<http://www.hp.com>），然后单击软件和驱动程序下载链接。

要更新可选软件，请按照相应软件附带的说明操作。许多应用程序都包含更新功能，通过该应用程序中的 Help（帮助）按钮或菜单项即可访问此功能。

14 日常维护

硬件维护

本款笔记本计算机经久耐用。请遵循本章中介绍的日常维护准则，以延长笔记本计算机的使用寿命，并使其保持最佳性能。

- 使用便携包来携带和存放笔记本计算机。



小心 为降低对显示屏造成损坏的危险，请勿在笔记本计算机上放置任何物品，即使笔记本计算机已置于便携包中也不例外。

- 避免使笔记本计算机长时间处于阳光直射、高温或紫外线照射的环境。



小心 不要将笔记本计算机或驱动器放置在温度过高或过低、湿度过高或过低的环境中。

- 请保持笔记本计算机的清洁。堆积的灰尘可能会使内部组件的温度升高。



警告! 为了避免可能发生的不适或灼伤，请勿阻塞通风孔或长时间在膝盖上使用笔记本计算机。该笔记本计算机设计为以全功率模式运行有较高要求的应用程序。连续使用时，随着能耗的不断增长，笔记本计算机可能会发热或发烫，这属于正常现象。此款笔记本计算机符合信息技术设备安全性国际标准 (IEC 60950) 中规定的用户可接触的表面温度限制。



小心 为减少电击或笔记本计算机损坏的危险，请注意以下事项：

在开始清洁笔记本计算机或其它任何组件之前，一定要从交流电源插座上拔出笔记本计算机的电源插头，并断开外围设备与笔记本计算机的连接。

切勿将液体溅到或滴落到笔记本计算机的键盘、显示屏或驱动器上。

小心 为了防止过热，请不要阻塞通风孔。使用时，应将笔记本计算机放置在坚固的平面上。请勿让其它坚硬物体（例如打印机）或柔软物体（例如枕头、厚毛毯或衣物）阻挡空气流通。

电池组



警告！ 为避免安全隐患，在本笔记本电脑上只能使用与其配套的电池组、HP提供的换用电池组或从 HP 购买的电池组附件。



小心 为防止损坏电池组，请勿将电池组长期放在高温环境中。

如果停止使用笔记本电脑并与外部电源断开连接的时间超过两周，请取出所有电池组并单独存放。

为长时间保持所存放电池组中的电量，应将电池组存放在阴凉干燥处。

对于已存放一个月或更长时间的电池组，使用前应对其进行校准。

处理废旧电池组



警告！ 电池组达到其使用寿命期限后，请不要将其与普通家庭垃圾混合处理。请按照您当地的有关处理笔记本电脑电池组的法律和规定进行处理。

在欧洲，请使用公共回收系统处理或回收利用电池组，或者将其退回 HP 公司、服务合作伙伴或其代理商。

警告！ 为减少火灾或烧伤的危险，请勿拆卸、碾压或刺穿电池组；或者使电池组外部接点短路；或者将其投入火中或水中。不要将电池组放到温度超出 60°C 的地方。

触摸板和键盘

触摸板上的污垢和油渍可能会使指针在显示屏上四处跳动。为避免发生这种现象，使用笔记本电脑时请常常洗手并用湿布清洁触摸板。



警告！ 为减少电击或损坏内部组件的危险，请勿使用吸尘器清洁键盘。因为吸尘器可能会使房间内的碎屑落到键盘表面上。

应定期清洁键盘，以防止按键粘连，还应清除沉积在按键下的灰尘、绒毛和颗粒物。可使用的办法是，从带有加长喷头的气罐中吹出压缩空气，吹拂按键的缝隙，以清除散落的碎屑。



如果笔记本电脑键盘备有指点杆，您可能需要定期清洁或更换替换帽。（某些机型附带有替换帽。）

显示屏

要清除污迹和绒毛，请经常使用柔软潮湿的无绒布擦拭显示屏。如果屏幕需要进行特别的清洁，请使用预先蘸过水的防静电抹布或防静电屏幕清洁剂擦拭。



小心 为防止对笔记本电脑造成永久性损坏，切勿将水、清洁剂或化学品喷洒在显示屏上。

驱动器

驱动器是容易损坏的组件，取放时应格外小心。请遵循本部分中的准则，以保护驱动器。



小心 要降低损坏笔记本电脑、驱动器或丢失信息的危险，请遵循以下防范措施：

在取放驱动器之前，请触摸驱动器上裸露的金属表面以释放静电。

不要触摸可拆卸驱动器或笔记本电脑上的连接器插针。

取放驱动器时应格外小心；切勿跌落或挤压驱动器。

在驱动器托架中安装驱动器时，切勿用力过猛。

当驱动器向介质中写入内容时，不要在笔记本电脑键盘上执行键入操作，也不要移动笔记本电脑。刻录过程很容易受到振动的影响。

当电池组是唯一电源时，在向介质写入之前，请确保电池组已充足电。

使用磁盘碎片整理程序

使用笔记本电脑时，硬盘文件会形成碎片。磁盘碎片整理程序把硬盘上的这些碎片文件和文件夹合并在一起，从而更有效地运行。

要运行磁盘碎片整理程序，请执行以下操作：

1. 选择 **Start**（开始）> **All Programs**（所有程序）> **Accessories**（附件）> **System Tools**（系统工具）> **Disk Defragmenter**（磁盘碎片整理程序）。
2. 单击要某个卷，然后单击 **Defragment**（碎片整理）。

有关其他信息，请访问 Disk Defragmenter（磁盘碎片整理程序）联机帮助。

使用磁盘清理程序

磁盘清理程序在硬盘上搜索可以删除的无用文件，释放磁盘空间，从而使笔记本电脑更有效地运行。

要运行磁盘清理程序，请执行以下操作：

1. 选择 **Start**（开始）> **All Programs**（所有程序）> **Accessories**（附件）> **System Tools**（系统工具）> **Disk Cleanup**（磁盘清理程序）。
2. 随后按照屏幕上的说明操作即可。

日常维护

为了使笔记本计算机硬件和软件的运行状态完好如初，请定期执行以下这些简单的任务。

- **安装和/或更新防病毒软件。**通过安装防病毒软件，可以防止笔记本计算机当前受到安全威胁。及时更新防病毒软件，以实时防止受到新病毒的威胁。
- **安装和更新用于检测和删除间谍程序的软件。**通过间谍程序工具可以检测和防止外人以电子方式侵入笔记本计算机系统中。
- **启用服务提醒。**Subscriber's Choice（用户选项）是一项免费的服务，您可以通过该服务接收有关产品更新、软件驱动程序和各种创意的即时电子邮件通知，以帮助您更加充分地利用笔记本计算机。
- **创建备份策略。**病毒或电源故障可能会损坏或破坏您的信息。请将您的文件备份到 CD-RW、DVD+RW 或 USB 驱动器，以保护文件的安全。
- **创建恢复点。**如果笔记本计算机出现问题，则可以使用这些基准将其及时恢复到遇到问题之前的状态。
- **创建 PC 维护计划。**创建每周和每月提醒，按时备份文件、更新防病毒软件并执行硬件和软件维护。

旅行和运输

本笔记本电脑可随身携带，以进行工作和娱乐。为获得最佳效果，请遵循此处介绍的旅行和运输提示。

- 要为运输或旅行准备笔记本电脑，请执行以下操作：
 - a. 备份所需信息。
 - b. 取出所有光盘和所有外部介质卡，例如 PC 卡、SD 内存卡、ExpressCard 等等。



小心 要降低损坏笔记本电脑、驱动器或丢失信息的危险，在将驱动器从驱动器托架中取出之前或运送驱动器、储存驱动器或携带驱动器旅行之前，应将介质从驱动器中取出。

- c. 关闭所有外部设备，然后断开与它们的连接。
 - d. 关闭笔记本电脑。
- 同时携带您备份的信息。备份信息应与笔记本电脑分开存放。
 - 在乘坐飞机旅行时，应随身携带笔记本电脑，不要将笔记本电脑与其它行李一同托运。



小心 不要让驱动器接触到磁场。带有磁场的安检设备包括机场步行通过的安检设备和手持式安检磁棒。检查手提行李物品的机场安检设备（例如传送带）使用的是 X 光而不是磁场，并不会损坏驱动器。

- 如果您要在飞行途中使用笔记本电脑，请事先询问航空公司。飞行途中使用笔记本电脑必须征得航空公司同意。
- 如果停止使用笔记本电脑并与外部电源断开连接的时间超过两周，请取出所有电池组并单独存放。
- 如果要运送笔记本电脑或驱动器，请将其放在装有泡沫衬垫的邮寄包装箱中或其它适当的防护性包装中，并且在包装箱上标明“易碎物品”。
- 如果笔记本电脑安装了无线设备或移动电话设备，例如 802.11 b/g，一种全球移动通信系统 (GSM) 或通用分组无线业务 (GPRS) 设备，则某些环境中可能会限制使用这些设备。例如，飞机、医院、易燃易爆物品附近以及危险地段等等。如果您不太清楚某个设备的有关使用规定，在开机之前，请先征得许可后再使用。
- 如果您要出国旅行，请注意以下事项：
 - 查阅沿途的各个国家/地区针对笔记本电脑制定的海关规定。
 - 向客户服务部门咨询，了解所要前往的各个国家/地区对笔记本电脑使用的电源线和适配器的要求。电压、频率和插头配置可能会有所不同。



警告! 为减小电击、火灾或设备损坏的危险，切勿使用家用电器的电压转换器套件来给笔记本电脑供电。

15 故障排除

快速核对清单

如果您的笔记本电脑出现了问题，请执行下面的故障排除步骤：

1. 请参阅本节中的信息。
2. 通过访问 Help and Support Center（帮助和支持中心）获得关于笔记本电脑以及网站链接的其它信息。



注意 虽然许多检查和修复工具都要求连接 Internet，但也有其它工具可以帮助您在笔记本电脑脱机的情况下修复问题。

3. 与客户服务中心联系，获得进一步的帮助。请参阅本章中的“[客户服务中心](#)”一节。

笔记本电脑不启动。

要打开笔记本电脑，请按电源按钮。笔记本电脑启动时，电源指示灯会亮起。

如果按下电源按钮后笔记本电脑未启动，电源指示灯也未亮起，则可能是计算机供电不足。

下面建议的操作可能有助于您判断笔记本电脑不启动的原因：

- 如果笔记本电脑的电源线已插入交流电源插座上，请将其它电气设备也连接到这个插座上，观察该插座能否正常供电。
- 如果笔记本电脑是使用电池供电或者与外部电源相连而不是连到交流电源插座上，则请使用交流电源适配器将计算机连到交流电源插座上。请确保电源线和交流电源适配器连接牢固。
- 如果笔记本电脑使用电池供电，请执行以下操作：
 - 取出主电池组和旅行电池（如果有的话），并用交流电源适配器将笔记本电脑连接到交流电源插座上。如果此时笔记本电脑可以启动，则说明其中一个电池组需要更换。
 - 如果笔记本电脑前端的电池指示灯在闪烁，说明电池组电量过低，可能会使笔记本电脑无法启动。请使用交流电源适配器将笔记本电脑连接到交流电源插座上，这样可以启动计算机并给电池充电。

笔记本电脑屏幕黑屏。

如果您没有关闭笔记本电脑，屏幕却是黑屏，则笔记本电脑可能是正处于等待或休眠模式，也可能是设置为不在笔记本电脑屏幕上显示图像，或者是显示屏开关或环境光线传感器（仅限某些机型）工作不正常。

下面建议的操作可能有助于您判断笔记本电脑显示黑屏的原因：

- 要从等待模式或休眠模式中恢复，请按一下电源按钮。

等待和休眠模式属于可关闭显示屏的节能功能。等待和休眠模式可以由系统启动，同时笔记本电脑处于 Microsoft® Windows® 操作系统中，但没有使用或进入电池电量非常低的状态。要更改这些设置以及其它电源设置，请选择 **Start**（开始）> **Control Panel**（控制面板）> **Performance and Maintenance**（性能和维护）> **Power Options**（电源选项）。

- 要让笔记本电脑屏幕显示图像，请按 **fn+f4** 键。

对大多数笔记本电脑机型而言，当可选外接显示设备（如显示器）连接到该笔记本电脑时，可以在计算机屏幕、外接显示屏或在这两者上同时显示图像。当您反复按 **fn+f4** 键时，图像将在笔记本电脑显示屏、一台或多台外接显示设备以及所有设备上的同步显示屏之间交替显示。

- 按笔记本电脑上的显示屏开关，确认它可以自由切换显示。
- 如果笔记本电脑具有环境光线传感器（仅限某些机型），请确保该传感器未被阻塞。

软件工作不正常。

如果软件没有响应或者无法正常响应，请执行以下操作：

- 重新启动笔记本电脑：
 - 在 Windows XP Home 中，选择 **Start**（开始）> **Turn Off Computer**（关闭计算机）> **Restart**（重新启动）。
 - 在 Windows XP Professional 中，选择 **Start**（开始）> **Turn Off Computer**（关闭计算机）> **Restart**（重新启动）> **OK**（确定）。（Turn Off Computer（关闭计算机）按钮可能被称作 Shut Down（关机）按钮，具体情况取决于网络连接。）

如果使用上述步骤无法重新启动笔记本电脑，请参阅下一节“[笔记本电脑已开启，但没有响应。](#)”。

- 运行病毒扫描程序。
- 如果笔记本电脑过热，请等待其冷却至室温。有关笔记本电脑过热的详细信息，请参阅本章后面的“[笔记本电脑非常热。](#)”。
- 如果您使用的是无线鼠标选件，请确保鼠标电池电量充足。

笔记本电脑已开启，但没有响应。

如果笔记本电脑已经开启，但对软件应用程序或键盘命令没有响应，请先尝试按照您的操作系统的关机步骤关闭笔记本电脑，方法是选择 **Start**（开始）> **Turn Off Computer**（关闭计算机）> **Turn Off**（关闭）。（在 Windows XP Professional 中，Turn Off Computer（关闭计算机）按钮可能被称作 Shut Down（关机）按钮，具体情况取决于网络连接。）

如果笔记本电脑仍然没有响应，请按以下顺序尝试紧急关闭步骤：

1. 如果笔记本电脑正在处于 Windows 操作系统下，请按 **ctrl+alt+delete** 组合键。然后选择 **Shut Down**（关机）> **Turn Off**（关闭）。
2. 如果使用 **ctrl+alt+del** 组合键不能关闭笔记本电脑，请按住电源按钮至少 5 秒钟。
3. 如果无法使用电源按钮关闭笔记本电脑，请断开笔记本电脑与外部电源的连接，并取出电池组。



注意 如果关闭笔记本电脑后无法使之再启动，请参阅“[笔记本电脑不启动。](#)”。

笔记本电脑非常热。

在使用笔记本电脑的过程中，用手触摸计算机会感到发热，这属于正常现象。但如果用手触摸笔记本电脑感到**特别热**的话，则可能是由于通风孔被阻塞而导致过热。

如果您怀疑笔记本电脑过热，请等待笔记本电脑散热并降至室温。然后确保在使用笔记本电脑时，所有通风孔都未被阻塞。



小心 为了防止过热，请不要阻塞通风孔。使用时，应将笔记本电脑放置在坚固的平面上。不要让坚硬物体（例如打印机）或柔软物体（例如枕头、厚毛毯或衣物）阻挡空气流通。

外接设备不工作。

如果外接设备不能按预期工作，请执行以下操作：

- 按照设备的用户指南中的说明开启设备。某些设备（例如显示器和打印机）不由笔记本电脑供电，因此必须在开启笔记本电脑之前开启。
- 请确认下列事项：
 - 所有设备都连接牢固。
 - 设备已接通电源。
 - 设备（尤其是较早的设备）能够与操作系统兼容。有关兼容性的信息，请访问设备生产商的网站。
 - 安装并更新正确的驱动程序。驱动程序可以从设备附带的 CD 上获得，也可在设备生产商的网站上找到。

笔记本电脑无法连接到无线局域网 (WLAN)。

如果笔记本电脑无法连接到 WLAN，请执行以下操作：

- 确认笔记本电脑位于无线路由器（接入点）的最佳范围内。
- 确认笔记本电脑上的无线设备指示灯已亮起。
- 确认笔记本电脑的无线天线周围没有障碍物。
- 确认无线路由器和宽带调制解调器工作正常。

客户服务中心

如果通过 Help and Support Center（帮助和支持中心）找不到所需的帮助，您最好与客户服务中心联系。

联系客户服务中心前的准备工作

为使问题尽快得到解决，请在致电或发送电子邮件时准备好笔记本电脑并提供以下信息：

- 位于显示屏或键盘上的产品名称。
- 在服务标记上列出的序列号 (S/N)。
 - 位于笔记本电脑底部的服务标记标签。
 - 要在计算机屏幕上显示服务标记信息，请在 Help and Support Center（帮助和支持中心）中单击 **My Computer**（我的电脑）。
- 购买笔记本电脑的日期。
- 出现问题的情况。
- 显示的错误消息。
- 笔记本电脑连接的打印机的生产商及型号。
- 操作系统版本号和注册号。

要显示操作系统版本号和注册号，请在 Help and Support Center（帮助和支持中心）中单击 **My Computer**（我的电脑）。（在某些机型上，操作系统表可能会将注册号标识为 *产品 ID*）。

通过电子邮件或电话与客户服务中心联系

如果笔记本电脑已连接到 Internet，您可以利用 Help and Support Center（帮助和支持中心）通过电子邮件或者拨打客户服务中心的电话来获得帮助。

将笔记本电脑送到服务合作伙伴处维修

如果客户服务中心建议您将笔记本电脑送到服务合作伙伴处进行维修，请务必向服务合作伙伴提供本节前面的“[联系客户服务中心前的准备工作](#)”中列出的信息。此外，请务必删除所有密码或向服务合作伙伴提供所有密码，以使其能够访问您的笔记本电脑。

16 静电释放

防止静电释放

静电释放是指当两个物体接触时释放出静电的现象，例如，当您走过地毯然后用手去触摸金属门把手时，将会感觉到轻微电击。

手指或其它导体释放的静电可能会损坏电子组件。在取放对静电敏感的组件之前，请使用本章中介绍的方法之一释放静电。

取放驱动器



小心 为防止损坏笔记本电脑、驱动器或丢失信息，请遵循以下防范措施：

在取放驱动器之前，请触摸驱动器上裸露的金属表面以释放静电。

不要触摸驱动器或笔记本电脑上的驱动器连接器插针。

取放内部组件

在安装内部组件时，最好将安装所需的各种物品放在伸手可及的地方，这样在开始安装后就不必离开。如果在安装过程中必须离开，则在继续安装之前一定要重新接地。



小心 为防止损坏笔记本电脑，卸下或安装内部组件时请遵循以下防范措施：

在做好安装准备之前，请勿从防静电包装中取出组件。

使用无磁性的工具。

在接触电子组件之前，请使用本章后面介绍的接地方法释放静电。

请勿触摸插针、导线和电路。应尽量避免接触电子组件。

卸下组件后，应将其放入防静电的包装中。

接地方法

如果拆卸或安装说明指示您拔下笔记本计算机的电源插头，请在正确接地之后和卸下机盖之前拔下电源插头。可以使用以下接地方法之一或同时使用这两种方法：

- 触摸通过接地插头与电源插座相连的设备上的裸露金属表面。
- 您可以使用腕带，该腕带应通过接地线与计算机机箱相连。腕带必须能够灵活伸缩，并且接地线至少要有 1 兆欧 $\pm 10\%$ 的电阻。要达到接地目的，佩戴时请将腕带紧贴皮肤。

如果您需要关于静电的详细信息或组件拆装的帮助，请与客户服务部门联系。

17 管制、安全和环境通告

管制通告

本节提供了适用于本款笔记本电脑的国家/地区特定的非无线和无线管制通告和标准信息。某些通告可能不适用于本款笔记本电脑。

笔记本电脑在出厂时可能装有一台或多台集成的无线设备。在某些场合中，可能会限制使用无线设备。例如，飞机、医院、易燃易爆物品附近以及危险地段等等。如果您不太清楚有关使用此设备的规定，在开机之前，请先征得许可后再使用。

要确认笔记本电脑上是否装有无线 LAN (WLAN) 网络设备等硬件设备，请执行以下步骤打开 Device Manager（设备管理器）实用程序：

1. 选择 **Start**（开始）> **My Computer**（我的电脑）> **View system information**（查看系统信息）。
2. 单击 **Hardware**（硬件）标签，然后选择 **Device Manager**（设备管理器）。

展开 Network Adapters（网络适配器）列表，确认在笔记本电脑上已安装的无线网络设备。

联邦通信委员会通告

此设备经测试证明符合 FCC 规则第 15 部分中关于 B 类数字设备的限制规定。制定这些限制规定的目的是提供合理的保护，以防止在居住区内安装此设备而产生有害干扰。此设备会产生、使用并辐射射频能量，如果不按照说明安装和使用，可能会对无线电通信产生有害干扰。但是，这并不能排除安装的个别设备产生干扰的可能性。

如果发现此设备对无线电或电视接收产生有害干扰，并且可以通过打开和关闭设备确定干扰确实存在，用户可以采用以下一种或多种方法来排除干扰：

- 调整接收天线的方向或位置。
- 将此设备远离接收设备。
- 将此设备和接收设备连接到不同电路的插座上。
- 向代理商或有经验的无线电或电视技术人员咨询以获得帮助。

修改

FCC 要求用户了解以下规定：如果未经 HP 明确批准擅自变动或修改此设备，将有可能使用户失去操作此设备的权利。

电缆

为保证符合 FCC 规则和规定的要求，必须使用带有金属 RFI/EMI 连接器罩的屏蔽电缆连接此设备。

标有 FCC 徽标的产品的合格声明（仅适用于美国）

此设备符合 FCC 规则第 15 部分的规定。其使用应符合以下两个条件：

1. 此设备不会产生有害干扰。
2. 此设备必须能够承受任何干扰，包括可能导致不良操作后果的干扰。

如果您对与本声明无关的产品有任何疑问，请按以下地址致函

Hewlett-Packard Company
P. O. Box 692000, Mail Stop 530113
Houston, TX 77269-2000

如果对此 FCC 声明有疑问，请按以下地址致函：

Hewlett-Packard Company
P. O. Box 692000, Mail Stop 510101
Houston, TX 77269-2000

还可以致电 HP，电话号码是 281-514-3333

要识别您的产品，请参阅产品上的部件号、序列号或型号。

配备无线 LAN 设备的产品



警告！ 无线电射频辐射量 — 本设备的辐射输出功率低于 FCC 关于无线电射频辐射量的限制规定。尽管如此，操作人员在正常使用 Tablet PC 和笔记本电脑的过程中还是应该尽量避免接触该设备。

在正常使用 Tablet PC 的过程中，应注意以下事项：为避免设备的射频辐射量超出 FCC 规定的限量，人体与天线的距离不应小于 2.5 厘米（1 英寸）。

在正常使用笔记本电脑的过程中，应注意下列事项：为避免设备的射频辐射量超出 FCC 规定的限量，人体与天线之间的距离不应小于 20 厘米（8 英寸）。即便是合上笔记本电脑的显示屏，也应如此。



小心 使用 IEEE 802.11a 无线 LAN 时，由于本产品的工作频段为 5.15 到 5.25 GHz，因此只能在室内使用。为了减少本产品对同波道的移动卫星系统造成有害干扰，FCC 要求在室内使用本产品。高功率雷达主要使用 5.25 到 5.35 GHz 和 5.65 到 5.85 GHz 频段。这些雷达站可能会干扰和/或损坏本设备。

巴西通告

Este equipamento opera em caráter secundário, isto é, não tem direito a proteção contra interferência prejudicial, mesmo de estações do mesmo tipo, e não pode causar interferência a sistemas operando em caráter primário.

除非笔记本电脑上装有 Intel® PRO/Wireless 2100 或 Intel PRO/Wireless 2200 无线 LAN 无线设备，否则计算机底部应标有巴西认证标志。

Intel PRO/Wireless 2100 无线 LAN 的认证标志如下：



Intel PRO/Wireless 2200 无线 LAN 的认证标志如下：



加拿大通告

此设备属于 B 类数字设备，符合加拿大有关引起干扰的设备规定的所有要求。

无线操作必须符合两个条件。首先，无线设备不会产生干扰。其次，无线设备必须能够承受任何干扰，包括可能对设备操作产生不良干扰在内的干扰。

Avis Canadien

Cet appareil numérique de la classe B respecte toutes les exigences du Règlement sur le matériel brouilleur du Canada.

欧盟通告

带有 CE 标志的产品应遵循以下欧盟规程：

- 低电压规程 73/23/EEC
- EMC 规程 89/336/EEC

只有适当地使用 HP 提供且带有 CE 标志的交流电源适配器为本产品供电，本产品才能符合 CE 要求。

如果本产品具备电信功能，还必须符合下列欧盟规程的基本要求：

- R&TTE 规程 1999/5/EC

本产品或产品系列符合上述规程的要求，也就意味着符合欧洲统一标准，相关内容已列在 HP 颁发的欧盟规程符合性声明中。产品上贴有下列合格标志之一就表示符合上述规程。

- 此 CE 标志对于非电信产品和欧盟统一的电信产品（如 Bluetooth）均有效。



- 此 CE 标志对于非电信产品和欧盟统一的电信产品（如 Bluetooth®）均有效。



*如果适用，使用指定机构编号。请参阅本产品上提供的管制标签。

在下列欧盟国家/地区和欧洲自由贸易联盟国家/地区可以利用本产品具备的电信功能：

奥地利、比利时、塞浦路斯、捷克共和国、丹麦、爱沙尼亚、芬兰、法国、德国、希腊、匈牙利、冰岛、爱尔兰、意大利、拉脱维亚、列支敦士登、立陶宛、卢森堡、马耳他、荷兰、挪威、波兰、葡萄牙、斯洛伐克共和国、斯洛文尼亚、西班牙、瑞典、瑞士和英国。

配备 2.4 GHz 无线 LAN 设备的产品

法国

L'utilisation de cet équipement (2.4GHz wireless LAN) est soumise à certaines restrictions : cet équipement peut être utilisé à l'intérieur d'un bâtiment en utilisant toutes les fréquences de 2400 à 2483.5MHz (Chaîne 1 - 13). Pour une utilisation en environnement extérieur, vous devez utiliser les fréquences comprises entre 2454 à 2483.5-MHz (Chaîne 10 - 13). Pour les dernières restrictions, voir <http://www.art-telecom.fr>.

本产品 在无线 LAN 上利用 2.4 GHz 频段进行通信时存在某些限制。本产品 在室内使用时，可以利用 2400-2483.5 MHz 之间的所有频段（1 至 13 信道）。而在室外使用时，只能使用 2454-2483.5 MHz 之间的频段（10 至 13 信道）。若要了解最新要求，请访问 <http://www.art-telecom.fr>。

意大利

E' necessaria una concessione ministeriale anche per l'uso del prodotto. Verifici per favore con il proprio distributore o direttamente presso la Direzione Generale Pianificazione e Gestione Frequenze.

必须获得许可后方可使用。请向代理商确认或直接与负责频率规划和管理的有关机构 (Direzione Generale Pianificazione e Gestione Frequenze) 联系。

配备 5 GHz 无线 LAN 设备的产品

目前，802.11a 或 802.11h 无线 LAN 上的可用频段在整个欧盟区域内并不统一。为了符合相关要求，用户应向各自的供应商、本地的 HP 办事处或电信管理机构确认所要遵循的标准。

人机工程学通告

GS 通告

带有 GS 认证标志的笔记本电脑在与带有 GS 认证标志的扩展底座、键盘和显示器一起使用时，符合适用的人机工程学要求。独立模式的计算机不适合在办公环境中连续使用。

印度通告

根据印度电信法 (1885) 相关条款的规定，IEEE 802.11a 无线 LAN 最终用户必须获得许可。要获得此许可，请与以下地址联系：The Wireless Planning & Coordination Wing, Ministry of Communications, Sanchar Ghavan New Delhi.

日本通告

この装置は、情報処理装置等電波障害自主規制協議会（VCCI）の基準に基づくクラスB情報技術装置です。この装置は、家庭環境で使用することを目的としていますが、この装置がラジオやテレビジョン受信機に近接して使用されると、受信障害を引き起こすことがあります。

取扱説明書に従って正しい取り扱いをして下さい。

この機器の使用周波数帯では、電子レンジ等の産業・科学・医療用機器のほか工場の製造ライン等で使用されている移動体識別用の構内無線局（免許を要する無線局）及び特定小電力無線局（免許を要しない無線局）が運用されています。

- 1 この機器を使用する前に、近くで移動体識別用の構内無線局及び特定小電力無線局が運用されていないことを確認して下さい。
- 2 万一、この機器から移動体識別用の構内無線局に対して電波干渉の事例が発生した場合には、速やかに使用周波数を変更するか又は電波の発射を停止した上、下記連絡先にご連絡頂き、混信回避のための処置等（例えば、パーティションの設置など）についてご相談して下さい。
- 3 その他、この機器から移動体識別用の特定小電力無線局に対して電波干渉の事例が発生した場合など何かお困りのことが起きたときは、次の連絡先へお問い合わせ下さい。

連絡先：日本ヒューレット・パッカード株式会社 TEL：0120-014121

5 GHz帯を使用する特定無線設備（802.11a相当）は屋内使用に限られています。この機器を屋外で使用する場合は電波法で禁じられています。

無線 LAN 802.11b 设备

2.4DS4

無線 LAN 802.11g 设备

2.4OF4

Bluetooth 设备

2.4FH1

韩国通告

B급 기기 (가정용 정보통신기기)

이 기기는 가정용으로 전자파적합등록을 한 기기로서
주거지역에서는 물론 모든지역에서 사용할 수 있습니다.

台湾通告

低功率電波輻射性電機管理辦法

第十四條 經型式認證合格之低功率射頻電機，非經許可，公司、商號或使用者均不得擅自變更頻率、加大功率或變更原設計之特性及功能。

第十七條 低功率射頻電機之使用不得影響飛航安全及干擾合法通信；經發現有干擾現象時，應立即停用，並改善至無干擾時方得繼續使用。前項合法通信，指依電信規定作業之無線電信。低功率射頻電機須忍受合法通信或工業、科學及醫療用電波輻射性電機設備之干擾。

航空旅行通告

在商用飞机上使用电子设备必须征得航空公司同意。

电池通告



小心 如果换用类型不符的电池，可能会有爆炸危险。请按照说明处理废旧电池。

能源之星标准

标有能源之星 (Energy Star) 徽标的计算机符合美国环保局 (EPA) Energy Star Computers Program 3.0 (能源之星计算机计划 3.0) 的要求。EPA 能源之星徽标不表示产品已通过 EPA 的认可。作为能源之星的伙伴之一，HP 确保此产品符合能源之星准则中关于有效利用能源方面的规定。

激光安全性通告

所有配备激光产品的系统都符合包括 IEC 60825 在内的相应安全性标准。仅就激光而言，此设备符合由政府机构制定的关于 1 类激光产品的性能标准。它不会放射出有害射线；在用户进行所有类型的操作和维护期间，光束都是完全封闭的。

CDRH 规定

美国食品与药品管理局的器械和辐射卫生中心 (CDRH) 于 1976 年 8 月 2 日实施了关于激光产品的规定。这些规定适用于 1976 年 8 月 1 日以后生产的激光产品。在美国销售的产品必须符合上述规定。



警告! 如果用户不按照此处或激光产品安装指南中规定的步骤来控制、调整或使用本产品, 就可能受到严重的辐射。



本系统为 1 类激光产品。此标签位于激光产品上。

激光信息

- 激光类型: 半导体 GaAlAs
- 波长: $780 \pm 35 \text{ nm}$
- 发散角度: $53.5 \text{ 度} \pm 1.5 \text{ 度}$
- 输出功率: 小于 0.2mW 或 $10,869 \text{ W}\cdot\text{m}^{-2}\text{sr}^{-1}$
- 极化方式: 圆弧
- 数值孔径: 0.45 ± 0.04

只有经过 HP 培训的授权技术人员才能维修此设备。所有故障排除和维修步骤的详细说明均只适用于子装配件和模块级别的维修。电路板和子装配件十分复杂, 任何人都不得试图进行组件级别的维修或修改任何印刷电路板。修理不当可能危及人身安全。

调制解调器通告



警告！ 为减少火灾、电击和人身伤害的危险，使用此设备时一定要遵循基本的安全防范措施，其中包括：

不要在靠近水源的地方使用此产品 - 例如：靠近浴缸、脸盆、厨房中的水池或盥洗池的地方，潮湿的地下室，或者游泳池附近。

不要在雷暴天气情况下使用此产品。闪电可能会引发电击，尽管可能性很小。

不要在煤气泄漏现场或附近使用此产品报告煤气泄漏事故。

打开设备外壳或触摸未绝缘的调制解调器电缆、插头或内部组件之前，一定要先拔下调制解调器电缆。

如果此产品没有附带电话线，请仅使用 26 号 AWG 或更粗的通信缆线。

不要将调制解调器或电话线插入 RJ-45（网络）插孔。

妥善保管这些说明

电信设备许可

本款笔记本计算机中的电信设备已获得您所在国家（地区）电话网的入网许可，该许可标记粘贴在笔记本计算机底部或调制解调器的产品标签上。

请参阅产品附带的用户指南，确保按照所在国家/地区的情况配置产品。选择与实际位置不符的国家/地区可能导致调制解调器的配置违反所在国家/地区的电信法规。此外，国家/地区选择不当可能使调制解调器无法正常使用。在选择国家/地区时，如果出现不支持该国家/地区的信息，则意味着此调制解调器在该国家/地区没有获准使用，因此不应使用。

美国调制解调器声明

此设备符合 FCC 规则的第 68 部分以及 ACTA 采纳的要求。在笔记本电脑底部或调制解调器上有一个标签，其中包含格式为 US:AAAEQ##TXXXX 的产品标识。如若需要，请将此信息提供给电话公司。

适用插孔认证 USOC = RJ11C。将此设备连接到室内线路和电话网络所使用的插头和插孔必须符合适用的 FCC 规则第 68 部分的规定和 ACTA 采纳的要求。本产品附带了一根符合规定的电话线和一个组合式插头。它可以连接同样符合规定的兼容组合式插孔。有关详细信息，请参阅安装说明。

要确定一条电话线上可连接的设备数量，可以使用 REN。如果电话线上连接的 REN 过多，可能导致设备在有电话打进时不能作出响铃回应。大多数情况下（并非所有情况下），REN 的总和不应超过 5 (5.0)。要确定一条线路上所能连接的设备的数量（取决于 REN 的总和），请与当地的电话公司联系。对于 2001 年 7 月 23 日以后经过认证的产品，此产品的 REN 含在 US:AAAEQ##TXXXX 格式的产品标识中。## 代表的数字是没有小数点的 REN（例如，03 代表 REN 为 0.3）。对于早期的产品，REN 在标签上单独标明。

如果此 HP 设备引起电话网故障，电话公司会提前通知您可能需要暂停服务。即使无法提前通知，电话公司也会尽快通知您。同时也会告知您有权在必要时向 FCC 投诉。

电话公司对设施、设备、操作或程序所作的改动可能会影响本设备的正常使用。如果发生这种情况，电话公司会提前通知您，以便您作出必要的更改以维持正常的电话服务。

如果使用此设备时遇到问题，请致电客户服务中心。如果此设备引起电话网故障，电话公司可能会要求您在问题解决之前断开设备的连接。您只能按照用户指南（如果提供）的“故障排除”一节中所提及内容来维修设备。

连接分机服务需向政府纳税。有关信息请与美国国家公共事业委员会、公共服务委员会或公司委员会联系。

如果您家中的电话线上连接了专门的报警设备，应确保安装此 HP 设备不会禁用您的报警设备。如果对禁用报警设备的条件有疑问，请向电话公司或合格的安装人员咨询。

1991 年的“电话用户保护法”规定：任何人使用计算机或其它电子设备（包括传真机）发送任何信息时必须符合以下条件，否则均为非法行为：在发送的每一页的页眉、页脚或发送的首页上应清楚地注明发送日期和时间，发送单位、其它实体、其他个人的名称以及发送机器、单位、其它实体或个人的电话号码等。（所提供的电话号码不得为 900 号码或电话费超过本地或长途电话费用的任何其它号码。）

要将此信息以程序形式编入传真机，应完成传真机软件说明中的相应步骤。

加拿大调制解调器声明

此设备符合适用的加拿大工业部技术规范。

振铃等效号 (REN) 表明一个电话接口允许连接的最大设备数。一个接口上的终端可以包含任意设备组合，只要保证所有设备的 REN 总和不超过 5。本终端设备的 REN 为 1.0。

日本调制解调器声明

除非配备 Agere 或 Conexant 调制解调器，否则笔记本电脑底部的调制解调器标签上会标有相应的日本认证标志。

Agere 调制解调器的日本认证标志（位于计算机底部的调制解调器标签上）如下：



Conexant 调制解调器的日本认证标志（位于计算机底部的调制解调器标签上）如下：



新西兰调制解调器声明

对任何终端设备颁发 Telepermit 只表明 Telecom 承认该设备满足与其网络连接的最低要求。这并不表示 Telecom 认可该产品或为其提供任何形式的担保。最重要的是，Telepermit 既不保证任何设备在任何条件下都能与另一个获得 Telepermit、但品牌或型号不同的设备正常使用，也不暗示任何产品都适合 Telecom 的所有网络服务。

本设备在任何操作条件下，一旦超过其设计速度，都无法保证正常操作。Telecom 对这种情况下产生的任何问题概不负责。

如果此设备装有脉冲拨号装置，请注意我们不保证 Telecom 线路会始终支持脉冲拨号。

如果此设备与其它设备连接到同一线路上，使用脉冲拨号可能会引起响铃、噪声并可能造成假应答情况。如果发生此类问题，用户不应与 Telecom 故障服务部联系。

符合 Telecom 的 Telepermit 标准所需的某些参数取决于与此设备关联的产品 (PC)。必须对关联的产品进行设置，使其在以下限制下操作，以符合 Telecom 的规定：

- a. 在 30 分钟内，手动呼叫同一号码的次数不得超过 10 次。
- b. 在两次拨号期间，应至少挂机 30 秒钟。
- c. 以自动呼叫方式呼叫不同号码时，在两次拨号期间应至少挂机 5 秒钟。
- d. 此设备应设置为在铃响后 3 至 30 秒内进行应答（因此拨号次数应介于 2 和 10 之间）。

语音支持

任何人使用此设备进行电话录音时都应遵守新西兰法律。这要求至少谈话的一方知道其谈话正在被录音。此外，关于所收集的个人信息性质、收集目的、如何使用该信息以及透露给其他方的内容等，应遵循 1993 年的“保密法”中的规定。

设置本设备时，应禁止其自动呼叫 Telecom 的“111”紧急服务。

电源线通告

如果您的计算机或计算机所用的外部电源附件没有配备电源线，应购买您所在国家/地区批准使用的电源线。

电源线的额定值必须与产品和产品的电气额定值标签上标明的电压和电流相一致。电源线的额定电压和额定电流应高于产品上标注的额定电压和额定电流。此外，线径不能小于 0.75 mm²/18AWG，而且长度必须在 1.5 米（5 英尺）到 2 米（6.5 英尺）之间。如果您不清楚要使用的电源线的类型，请与您的服务合作伙伴联系。

合理布置电源线，避免电源线被踩踏或受到放置在其上或旁边的物体的挤压。要特别注意插头、电源插座以及电源线与产品的连接处。

日本电源线通告

製品には、同梱された電源コードをお使い下さい。
同梱された電源コードは、他の製品では使用出来ません。

Macrovision Corporation 通告

本产品采用了某些受美国专利权和其它知识产权保护的版权保护技术，其所有者是 Macrovision Corporation 及其他权利所有者。使用受版权保护的技术必须获得 Macrovision Corporation 授权；除非 Macrovision Corporation 另外授权，否则仅限于家庭使用，以及进行有限的查阅。严禁进行反向工程或反汇编。

安全通告

旅行通告



警告！ 为减小电击、火灾或设备损坏的危险，切勿使用家用电器的电压转换器套件来给计算机供电。

电池通告



警告！ 为减少火灾或烧伤的危险，请勿拆卸、碾压或刺穿电池组；或者使电池组外部接点短路；或者将其投入火中或水中。不要将电池组放到温度超出 60°C 的地方。

警告！ 使电池组远离儿童。

警告！ 为减少安全隐患，在本笔记本计算机上只能使用与其配套的电池组、HP 提供的换用电池组或从 HP 购买的电池组附件。

电源线通告



警告！ 为减少电击或设备损坏的危险，请注意以下事项：

将电源线插头插入随时伸手可及的交流电源插座中。

要断开笔记本计算机的电源时，请从交流电源插座上拔下电源线插头，而不是从笔记本计算机上拔下电源线。

如果电源线上配备的是 3 脚插头，请将电源线插入接地的 3 孔插座中。请务必使用电源线插头上的接地插脚（如使用双插脚适配器）。接地插脚可以起到重要的安全保护作用。

警告！ 为减少安全隐患，在本计算机上只能使用其附带的交流电源适配器、HP 提供的交流电源适配器换用件或从 HP 购买的交流电源适配器附件。

环境通告

本节提供了适用于本款笔记本电脑的国家/地区特定的环境通告和标准信息。某些通告可能不适用于本款笔记本电脑。

电池处理



警告！ 电池组达到其使用寿命期限后，请不要将其与普通家庭垃圾混合处理。请按照您当地的有关处理笔记本电脑电池组的法律和规定进行处理。



在欧洲，请使用公共回收系统处理或回收利用电池组，或者将其退回 HP 公司、服务合作伙伴或其代理商。



美国有关汞的处置

本款笔记本电脑的显示屏的荧光灯中含有汞，当笔记本电脑到达使用寿命后需要进行特殊处理。出于环境方面的考虑，当地管理机构可能会对汞的处理进行管制。

有关处置或回收信息，请与当地管理机构联系，或与电子工业协会 (Electronic Industries Alliance, EIA) 联系，网址为 <http://www.eiae.org>。

欧盟家庭用户报废设备的处置



产品或其包装上的这一符号表示禁止将该产品与其它家庭垃圾一同处置。而应将报废设备交给专门回收报废电子和电气设备的指定回收点进行处理。单独收集和回收报废设备有利于节约自然资源，并在确保人类健康和环境安全的情况下实现报废设备的回收利用。有关报废设备回收地点的详细信息，请咨询当地的市政部门、家庭垃圾处理机构或您购买产品的商店。

18 最终用户许可协议

在使用本设备之前请仔细阅读：本最终用户许可协议（“EULA”）是 (a) 您（个人或单个实体）与 (b) Hewlett-Packard Company（简称“HP”）之间的法律协议，控制您使用 HP 随 HP 产品（简称“HP 产品”）安装或提供的软件产品，不另外受您与 HP 或其供应商之间单独的许可协议的约束。其它软件可能在其联机文档中包含最终用户许可协议。“软件产品”这个词代表计算机软件，可能包括关联的介质、印刷材料和“联机”或电子文档。HP 产品可能会附带本最终用户许可协议的增补版。

只有您同意了本最终用户许可协议的所有条款和条件，才能获得本软件产品的权利。通过安装、复制、下载或以其它方式使用软件产品，您同意受本最终用户许可协议的条款的约束。如果您不接受许可协议中的条款，对您的全部赔偿是您在 14 天内将全部产品（硬件和软件）原封不动返还购买处，依据购买处的退款政策获得退款。

- 1. 授予许可。**如果您遵守本最终用户许可协议的所有条款和条件，HP 会授予您以下权利：
 - a. 使用。您可以在一台计算机上（简称“您的计算机”）使用软件产品。如果软件产品是通过 Internet 获得的，并且最初授权在多台计算机上使用，则只能在这些计算机上安装和使用该软件产品。您不得将软件产品的各组件在多台计算机上使用。您无权分发软件产品。您可以将软件产品装载到您的计算机的临时内存 (RAM) 中，以便使用软件产品。
 - b. 存储。您可以将软件产品复制到 HP 产品的本地内存或存储设备中。
 - c. 复制。您可以存档或备份软件产品，只要副本包含原软件产品的所有所有权通告，并且只能用于备份。
 - d. 保留权利。HP 及其供应商保留本最终用户许可协议未明确授予的所有权利。
 - e. 免费软件。无论本最终用户许可协议中的条款和条件如何，软件产品中构成非专有 HP 软件或由第三方根据公共许可提供的软件（简称“免费软件”）的全部或任何部分受此类免费软件附带的软件许可协议的条款和条件的约束，形式可以是独立协议、收缩包装的许可证或在下载时接受的电子许可条款。免费软件的使用应完全受此类许可的条款和条件的约束。
 - f. 恢复解决方案。任何随/针对 HP 产品提供的软件恢复解决方案，无论是基于硬盘驱动器的解决方案，还是基于外部介质（如软盘、CD 或 DVD）的恢复解决方案或以任何其它形式提供的同等解决方案，都只能用于恢复原来随/针对该 HP 产品购买的软件恢复解决方案的 HP 产品的硬盘。使用此类恢复解决方案中附带的任何 Microsoft 操作系统软件均受 Microsoft 许可协议制约。
- 2. 升级。**要使用标识为升级版的软件产品，必须先获得 HP 标识为可以升级的原软件产品的许可。在升级之后，可能不再使用原软件产品作为升级的基础。
- 3. 其它软件。**本最终用户许可协议适用于 HP 提供的对原软件产品的更新或补充，除非 HP 随更新或补充提供了其它条款。如果这些条款之间存在冲突，将优先采用其它条款。

4. 转让。

- a. 第三方。软件产品的最初用户可以一次性将软件产品转让给其他最终用户。任何转让必须包括所有组件、介质、印刷材料、本最终用户许可协议和授权证书（如果有）。不得进行间接转让，例如寄售。在转让之前，接收转让产品的最终用户必须同意最终用户许可协议的所有条款。软件产品转让后，您的许可将自动终止。
 - b. 限制。您不得出租、租赁或暂借软件产品或将软件产品用于商业分时共享或机构用途。如果本最终用户许可协议没有明确声明，您不得分发从属许可、分配或转让许可或软件产品。
5. **所有权。**软件产品和用户文档的所有知识产权归 HP 或其供应商所有，受法律的保护，包括但不限于美国版权法、商业秘密法和商标法以及其它适用的法律和公约条款。不应从软件产品上去除任何产品标识、版权通告或所有权利限制。
 6. **对反向工程的限制。**您不得反向工程、反编译或反汇编软件产品，除非并且仅限于除该限制之外，这样做的权利还要经过适用法律的批准，或本最终用户许可协议中明确声明。
 7. **期限。**只要未终止或拒绝，本最终用户许可协议即生效。根据本最终用户许可协议中其它地方提及的条件，或者您未遵守本协议的任何条款或条件，本最终用户许可协议也将终止。
 8. **同意使用数据。**您应同意 HP 及其分支机构收集和使用您提供的与软件产品的支持服务有关的技术信息。HP 同意除非提供此类服务需要，否则，不会以标识个人身份的形式使用这些信息。
 9. **担保免责声明。**在适用法律所允许的最大范围内，HP 及其供应商按“原样”提供软件产品，包含所有错误，因此拒绝所有其它明示、默示或法定的担保和条件，包括但不限于所有与软件产品有关的冠名、非侵害性的担保、任何对适销性或针对特定目的的适用性以及软件产品没有病毒的默示担保、责任或条件。某些州/司法辖区不允许免除默示的担保，或者不允许对默示担保的有效期限作出限制，因此上述免责声明可能对您并不完全适用。
 10. **责任限制。**无论可能造成何种损失，根据本最终用户许可协议的条款，HP 及其供应商的全部责任以及对所有上述情况的全部补偿应限于您为软件产品支付的实际金额或 5.00 美元中的较大值。在适用法律所允许的最大范围内，HP 或其供应商不会对任何特殊、偶发、间接或继发的损失负责（包括但不限于利润损失或者机密信息或其它信息的遗失、业务中断、人身伤害、隐私泄漏造成的损失），无论因使用或无法使用软件产品造成或有任意关联还是以其它方式与本最终用户许可协议的条款关联，即使 HP 或任何供应商已被告知可能发生此类损失或者赔偿没有达到必要的目的。某些州/司法辖区不允许免除或限制偶发或连带损害，因此上述限制或免责条款可能对您并不适用。
 11. **美国政府客户。**按照 FAR 12.211 和 12.212，商用计算机软件、计算机软件文档以及商业项目的技术数据可以根据 HP 的标准商业许可证授权美国政府使用。
 12. **遵守出口法。**您应遵守美国和其它国家/地区的所有法律和规定（简称“出口法”），保证软件产品不会 (1) 违背出口法直接或间接地出口，或 (2) 用于出口法禁止的用途，包括但不限于核武器、化学武器或生物武器的扩散。
 13. **签署合同的能力和权限。**您应表明已到所在州省的法定成人年龄，如果可以，还应表明您的雇主正式授权您签署该合同。
 14. **适用的法律。**本最终用户许可协议受美国加利福尼亚州法律的约束。
 15. **完整协议。**本最终用户许可协议（包括产品附带的本最终用户许可协议的任何增补版）是您与 HP 之间针对软件产品的全部协议，优先于所有以前的或同期的针对本最终用户许可协议涉及的软件产品或任何其它内容的口头或书面通信、提案和演示。如果 HP 的任何支持服务政策或计划的条款与本最终用户许可协议的条款冲突，应遵守本最终用户许可协议的条款。

索引

符号/编号

- 1394 电缆 105
- 1394 端口 9, 105
- 1394 设备
 - 连接 105
 - 软件和驱动程序 105
 - 说明 105
 - 停止使用 105
- 2.4GHz 无线 LAN 设备 180
- 802.11 设备
 - 识别 113
 - 说明 113

A

- 安全保护
 - Windows 密码 133
 - 功能 131
 - 密码准则 132
 - 无线 117
- 安全保护缆锁 142
- 安全保护缆锁槽口 9
- 安全保护密码 40
- 按键
 - esc 2
 - Fn 2
 - Windows 徽标 2
 - Windows 应用程序 2
 - 功能 2
 - 小键盘 2
- 按钮
 - DVD 4, 66
 - PC 卡插槽弹出 9
 - Quick Launch Buttons 软件 23
 - QuickPlay 66
 - 触摸板 3, 17
 - 电源 4, 29
 - 静音 5, 68, 70
 - 媒体 5, 66

- 设置使用首选项 18
- 无线 5
- 遥控器 (ExpressCard 版) 85
- 遥控器 (PC 卡版) 78
- 音量 5
- 音量减小 68, 70
- 音量增大 68, 70

B

- BIOS 版本 150
- BIOS 更新程序
 - 安装 152
 - 下载 151
- Bluetooth for Windows 软件 118
- Bluetooth 标签 14
- Bluetooth 设备 35, 113, 118
- 巴西通告 178
- 版权警告 92
- 笔记本电脑黑屏显示 167
- 笔记本电脑显示黑屏 167
- 笔记本电脑显示屏, 打开或关闭 36
- 边缘移动 18
- 标签
 - Bluetooth 14
 - Microsoft 真品证书 14
 - WLAN 14
 - 调制解调器许可 14
 - 服务标记 14
 - 管制 14
 - 无线认证 14

C

- caps Lock 指示灯 6
- 操作系统
 - Microsoft 真品证书标签 14
 - 产品密钥 14
 - 修复 156

- 重新安装 157
 - 操作系统光盘 156
 - 插槽
 - ExpressCard 8
 - PC 卡 9
 - 安全保护缆锁 9
 - 内存模块 10
 - 数字介质 9
 - 插孔
 - RJ-11 (调制解调器) 8
 - RJ-45 (网络) 9
 - S-Video 输出 9, 71, 72
 - 音频输出 (耳机) 8, 68, 69
 - 音频输入 (麦克风) 8, 68, 69
 - 产品密钥 14
 - 产品名称和编号, 笔记本电脑 14
 - 处理器性能的控制 41
 - 处置通告
 - 电池 190
 - 汞 190
 - 设备 190
 - 触摸板
 - 设置首选项 18
 - 识别 17
 - 使用 17
 - 维护 163
 - 触摸板按钮 17
 - 触摸板点击 18
 - 触摸板滚动区 17
 - 磁盘清理程序软件 164
 - 磁盘碎片整理程序软件 164
- ## D
- DVD 按钮 4, 66
 - DVD 的国家/地区设置 92
 - 弹出按钮, PC 卡插槽 9
 - 等待

- 恢复 37
- 刻录 CD 或 DVD 60
- 启动 37
- 热键 20, 22
- 已定义 33
- 电池
 - 插入遥控器 (ExpressCard 版) 81
 - 插入遥控器 (PC 卡版) 74
- 电池处理通告 190
- 电池电量不足的情况 45
- 电池电量信息 44
- 电池电量严重不足的情况 45
- 电池架 10, 14
- 电池通告 182, 189
- 电池指示灯 43, 45
- 电池指示灯, 识别 6, 30
- 电池组
 - 插入 42
 - 充电 43, 47
 - 处理 50
 - 存放 50
 - 电池电量不足的情况 45
 - 电池电源和交流电源 42
 - 监测电量 44
 - 节能 49
 - 取出 42
 - 识别 13
 - 使用 42
 - 校准 47
 - 重新充电 49
- 电池组处理 162
- 电池组释放锁定器 10, 42
- 电池组维护 162
- 电缆
 - 1394 105
 - RJ-11 (调制解调器) 13
 - USB 103
 - 安全保护 142
 - 调制解调器 123
 - 局域网 129
- 电视调谐器支持 99
- 电源
 - 电源 31
 - 方案 40
 - 节约 49
 - 控制和指示灯位置 29
 - 连接 32
 - 设置首选项 39
 - 电源按钮 4, 29
 - 电源连接器 8
 - 电源设置 36
 - 电源线 13
 - 电源线通告 188, 189
 - 电源指示灯 6, 30
 - 调制解调器电缆
 - 国家/地区专用的电缆适配器 125
 - 连接 123
 - 噪声抑制电路 123
 - 调制解调器软件
 - 旅行期间出现的连接问题 127
 - 设置/添加位置 125
 - 调制解调器声明
 - 加拿大 185
 - 美国 185
 - 日本 185
 - 新西兰 187
 - 调制解调器通告 184
 - 调制解调器许可标签 14
- 端口
 - 1394 9, 105
 - USB 8, 9, 103
 - 扩展 9, 106
 - 外接显示器 9, 71
- 多媒体软件
 - 安装 89
 - 识别 89
 - 使用 90
 - 说明 89
- E**
 - ExpressCard
 - 插入 100
 - 取出 102
 - 软件和驱动程序 99
 - 说明 99
 - 停止使用 102
 - 支持的类型 99
 - ExpressCard 插槽
 - 存放遥控器 84
 - 额定输入功率规格 15
 - 耳机 (音频输出) 插孔 8
- F**
 - fn+f5 热键 30
- fn 键
 - 热键 19
 - 识别 2
- 法国, 2.4GHz 无线 LAN 设备 180
- 防病毒软件 141
- 防火墙软件 141
- 服务标记 14
- 复合视频 21
- G**
 - GS 通告 180
 - 更新程序, 软件 149
 - 工作环境规格 15
 - 公共 WLAN 连接 117
 - 功能键
 - 热键 19
 - 识别 2
 - 汞处置通告 190
 - 故障排除
 - 笔记本计算机不启动 167
 - 笔记本计算机不响应 169
 - 笔记本计算机显示黑屏 167
 - 调制解调器 127
 - 计算机过热 169
 - 客户服务中心 171
 - 快速核对清单 167
 - 外接设备不工作 169
 - 无线网络 (WLAN) 170
 - 异常的软件行为 168
 - 关闭 36
 - 关闭笔记本计算机 36
 - 关机步骤 36
 - 管理员密码 133
 - 管制信息
 - 调制解调器许可标签 14
 - 管制标签 14
 - 无线认证标签 14
 - 光盘
 - 插入 57, 62
 - 取出, 在断电的情况下 59, 64
 - 取出, 在通电的情况下 58, 63
 - 光驱
 - 识别 61
 - 支持的类型 56
 - 光驱, 识别 8
 - 规格
 - 额定输入功率 15

工作环境 15
滚动区域, 触摸板 3
滚动区, 触摸板 17
国家/地区专用的调制解调器电缆适配器 125

H

Help and Support Center (帮助和支持中心) 热键 20, 21
HP 软件更新 149
海拔高度规格 15
韩国通告 181
航空旅行通告 182
合格声明 177
核对清单, 故障排除 167
盒, 内存模块 10
黑屏显示 167
红外镜头 7
红外通信 35
环境规格 15
环境通告 190
恢复点 154
恢复, 系统 154

I

IDE 驱动器指示灯 6, 52
IEEE 1394 端口 9
Internet 连接设置 116

J

激光安全性通告 182
激光信息 183
集线器 103
计算机过热 169
计算机信息 150
记忆棒(MS) 9
记忆棒 (MS) 93
加拿大调制解调器声明 185
加拿大通告 178
家庭 WLAN 设置 116
架
 电池 10, 14
 硬盘驱动器 10
键盘
 热键 19
 维护 163
键盘, 外接
 设置按钮指定 25

交流电源适配器
 连接 32
 识别 13
接地方法 174
节约, 电能 49
介质活动热键 65
介质控制, 热键 20, 23
紧急关机步骤 36
静电释放
 防止 173
 接地方法 174
 取放内部组件 173
 取放驱动器 173
静音按钮 5, 68, 70
静音指示灯 6
局域网 (LAN)
 连接电缆 129
 所需电缆 129

K

可写介质 35
可选电源适配器 31, 47
客户服务中心 171
快速锁定密码 133
快速锁定热键 20, 23
扩展端口
 识别 106
 说明 106

L

LightScribe 56
连接器, 电源 8
连接外部电源 32
联邦通信委员会
 电缆 176
 通告 176
 修改 176
旅行通告 189

M

Macrovision Corporation 通告 188
Memory Stick Pro (MSP) 记忆棒 9, 93
Microsoft 真品证书标签 14
MMC 卡 9, 93
麦克风 (音频输入) 插孔 8
麦克风, 支持的 69

媒体按钮 5, 66
美国调制解调器声明 185
密码
 Windows 133
 管理员 133, 134
 开机 135
 快速锁定 133
 驱动器锁 137
 设置实用程序 134
 用户 133
 准则 132
密码, 安全 40
默认电源设置 36
默认设置, 设置实用程序 145

N

num lock 模式, 外接小键盘 28
num lock 指示灯 6
内存
 设置 112
 视频内存 112
 添加或更换内存模块 107
 显示系统的内存量 111
 增加 111
内存模块
 更换 107
 添加 107
内存模块盒 10
内存模块盒盖
 更换 109
 取出 108
能源之星标准 182

O

欧盟通告 179

P

PC 卡
 插入 97
 取出 97
 软件和驱动程序 96
 说明 96
 停止使用 98
 支持的类型 96
PC 卡插槽
 存放遥控器 77
PC 卡插槽弹出按钮 9

Power Meter (电源计量器) 图标
39
Print Options (打印选项) 窗口热
键 20, 21
平铺首选项 24
屏幕保护程序 50
屏幕亮度热键 20, 23
屏幕图像, 切换 20, 21

Q

Quick Launch Buttons 软件 23
QuickPlay
用于遥控器 (ExpressCard 版)
85
用于遥控器 (PC 卡版) 78
QuickPlay 按钮 66
器械和辐射卫生中心 183
驱动程序
ExpressCard 99
PC 卡 96
驱动器
IDE 驱动器指示灯 52
光盘 8
维护 51, 164
驱动器介质 35
驱动器锁密码
更改 139
删除 140
设置 138
输入 139
说明 137

R

RJ-11 (调制解调器) 插孔 8
RJ-11 (调制解调器) 电缆 13
RJ-45 (网络) 插孔 9
热键
打开 Help and Support Center
(帮助和支持中心) 20, 21
打开 Print Options (打印选项)
窗口 20, 21
打开 Web 浏览器 20, 21
降低屏幕亮度。 20, 23
介质活动 65
启动等待模式 20, 22
启动快速锁定功能 20, 23
切换屏幕图像 20, 21
使用 20

说明 19
速查表 20
提高屏幕亮度 20, 23
显示系统信息 20
音频 CD 或 DVD 控制 20, 23
人机工程学通告 180
日本电源线通告 188
日本调制解调器声明 185
日本通告 181
软件
1394 105
BIOS 更新程序 151
Bluetooth for Windows 118
ExpressCard 99
firewall 141
HP 软件更新 149
HP 网站 150
PC 卡 96
Quick Launch 按钮 23
SoftPaq 150
USB 设备 104
Wireless Assistant 114
保护信息 154
操作系统修复 156
操作系统重新安装 157
磁盘清理程序 164
磁盘碎片整理程序 164
电源计量器 39
调制解调器 125
多媒体 89
防病毒 141
更新程序 149, 159
恢复点 154
日常维护 165
设备驱动程序重新安装 159
设置实用程序 114, 143
系统备份 157
系统恢复 154
下载/安装其它软件 153
异常行为 168
重新安装应用程序 155
重要的更新程序 141

S

S/PDIF 数字音频 69
SD I/O 卡 9, 93
SD 存储卡 9, 93
SmartMedia (SM) 9, 93

SoftPaq 150
S-Video 21
S-Video 输出插孔 9, 71, 72
设备安全保护 140
设备处置通告 190
设备驱动程序安装 159
设置实用程序
Advanced (高级) 菜单 147
Security (安全保护) 菜单
146
Tools (工具) 菜单 147
访问/退出 143
管理员密码 134
开机密码 135
密码 134
默认设置 145
驱动器锁密码 137
设备安全保护 140
无线控制 114, 119
语言 144
主菜单 146
湿度规格 15
视频传输类型 21
视频功能 71
视频内存 112
释放锁定器
电池组 10
显示屏 7
鼠标, 外接
设置首选项 18
使用 18
数字介质插槽 9
数字介质插槽卡
插入 94
取出 95
停止使用 95
支持的类型 93
数字卡. 请参阅数字介质插槽卡,
ExpressCard, PC 卡
锁定器
电池组释放 10
显示屏释放 7, 11
锁, 安全保护缆锁 9

T

台湾通告 182
天线 12
通风孔 7, 10

通告

- Macrovision Corporation 188
- 巴西 178
- 电池 182, 189, 190
- 电源线 188, 189
- 调制解调器 184
- 汞的处置 190
- 韩国 181
- 航空旅行 182
- 环境 190
- 激光的安全性 182
- 加拿大 178
- 联邦通信委员会 176
- 旅行 189
- 欧盟 179
- 人机工程学 180
- 日本 181
- 日本电源线 188
- 设备处置 190
- 印度 180
- 中国台湾地区 182

U

- USB 电缆, 连接 103
- USB 端口, 识别 8, 9, 103
- USB 集线器 103
- USB 设备
 - 必需的软件 104
 - 连接 103
 - 说明 103
 - 停止使用 104

W

- Web 浏览器热键 20, 21
- Windows 操作系统
 - 信息备份 157
 - 修复 156
 - 重新安装 157
- Windows 徽标键 2
- Windows 密码 133
- Windows 应用程序键 2
- Wireless Assistant 软件 114, 119
- WLAN. 请参阅无线网络 (WLAN)
- WLAN 标签 14
- 外部介质卡. 请参阅数字介质插槽卡, ExpressCard, PC 卡
- 外接显示器端口 9, 71
- 网络 (RJ-45) 插孔 9

- 网络电缆 129
- 为电池组充电 43
- 维护
 - HP 软件更新 149
 - 触摸板 163
 - 磁盘清理程序 164
 - 磁盘碎片整理程序 164
 - 电池组 162
 - 电池组处理 162
 - 键盘 163
 - 驱动器 164
 - 显示屏 163
 - 硬件 161
- 维护, 日常 165
- 温度规范 15
- 温度, 存放, 电池组 50
- 无线 LAN 设备 177
- 无线控制
 - Wireless Assistant 114, 119
 - 按钮 114, 119
 - 设置实用程序 114, 119
 - 指示灯 114
- 无线认证标签 14
- 无线设备
 - 802.11 113
 - Bluetooth 113
 - 开启/关闭 120
 - 启用/禁用 119
 - 无线网络 (WLAN) 115
- 无线设备按钮 5, 114, 119
- 无线设备天线 12
- 无线设备指示灯 6, 7, 114
- 无线网络 (WLAN)
 - 安全保护 117
 - 公共 WLAN 连接 117
 - 功能范围 117
 - 故障排除 170
 - 家庭连接 117
 - 说明 115
 - 所需设备 116

X

- xD 图形卡 9, 93
- 系统备份 157
- 系统不响应, 紧急关机步骤 36
- 系统恢复 154
- 系统恢复软件 154
- 系统信息

- 热键 20
 - 系统信息热键 20
 - 显示屏
 - 屏幕亮度热键 20, 23
 - 图像, 切换 20, 21
 - 维护 163
 - 显示屏释放锁定器 7, 11
 - 显示器端口, 外接 9
 - 线, 电源, 识别 13
 - 小键盘按键 2
 - 小键盘, 嵌入式
 - 启用和禁用 27
 - 切换按键功能 28
 - 识别 27
 - 使用 27
 - 小键盘, 外接
 - num lock 模式 28
 - 使用 28
 - 校准, 电池 47
 - 携带笔记本电脑外出旅行
 - 电池组温度的注意事项 50
 - 调制解调器许可标签 14
 - 环境规格 15
 - 提示 166
 - 无线认证标签 14
 - 新西兰调制解调器声明 187
 - 休眠
 - 恢复 38
 - 刻录 CD 或 DVD 60
 - 启动 38
 - 启用/禁用 33
 - 使用时机 33
 - 已定义 33
 - 在电池电量严重不足的情况下启动 45
 - 休眠文件 33, 111
 - 修改, 联邦通信委员会 176
 - 序列号, 笔记本电脑 14
- ## Y
- 扬声器 7, 68
 - 遥控器, ExpressCard
 - 按钮速查表 85
 - 插入电池 81
 - 存放 84
 - 概述 73, 81
 - 遥控器, PC 卡
 - 按钮速查表 78

- 插入电池 74
- 存放 77
- 概述 73, 74
- 意大利, 2.4GHz 无线 LAN 设备 180
- 音量按钮 5
- 音量减小按钮 68
- 音量降低按钮 70
- 音量增大按钮 68, 70
- 音量, 调节 70
- 音频功能 68
- 音频输出 (耳机) 插孔 8, 68, 69
- 音频输入 (麦克风) 插孔 8, 68, 69
- 印度通告 180
- 应用程序的重新安装 155
- 应用程序键, Windows 2
- 硬件设备, 识别 175
- 硬件维护 161
- 硬盘驱动器
 - 安装 54
 - 删除 53
 - 维护 164
 - 显示可用空间容量 111
- 硬盘驱动器托架, 识别 10
- 用户密码 133
- 语言, 设置实用程序 144, 147
- 语音支持 187

- 顶部 2
- 后部 7
- 前部 7
- 显示屏 11
- 右侧 8
- 左侧 9
- 最终用户许可协议 (EULA) 191

Z

- 噪声抑制电路, 调制解调器电缆 123
- 正品证书标签 14
- 只读介质 35
- 指点设备. *请参阅* 触摸板
- 指示灯
 - caps Lock 6
 - IDE 驱动器 6, 52
 - num Lock 6
 - 电池 6, 30
 - 电源 6, 30
 - 静音 6
 - 无线 6, 7
- 重要的更新程序, 软件 141
- 重置 (紧急关机步骤) 36
- 装运笔记本电脑 166
- 组件
 - 底部 10

