

HP LaserJet M1522 MFP 系列 用户指南

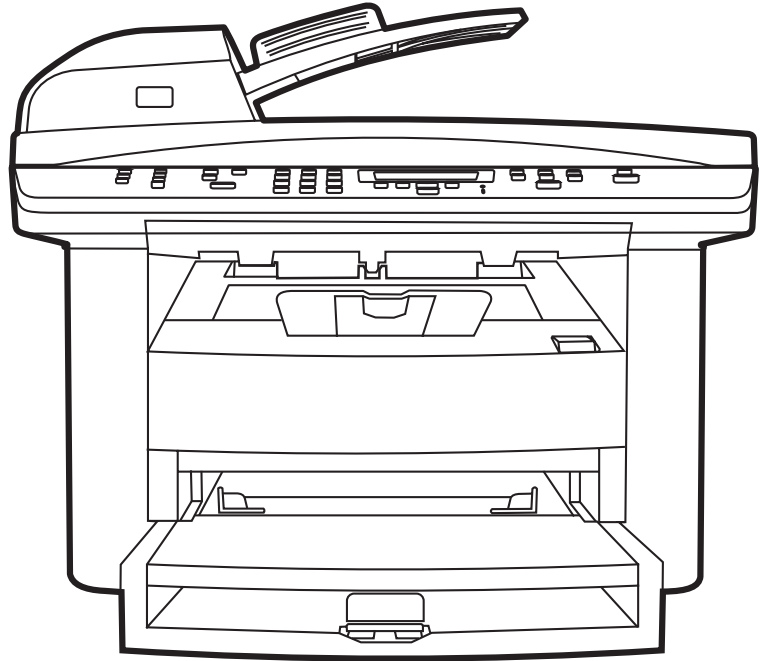

HP LaserJet M1522 MFP 系列 用戶指南



版权与许可

© 2008 Copyright Hewlett-Packard Development Company, L.P.

未经事先书面许可，严禁进行任何形式的复制、改编或翻译，除非版权法另有规定。

此处包含的信息如有更改，恕不另行通知。

HP 产品及服务的保修仅以随该产品及服务提供的书面保修声明为准。本文所述任何内容不应被视为附加保修。对任何技术或编辑错误或者本文所述内容的遗漏，HP 不承担任何责任。

Edition 1, 1/2008

部件号：CB534-90915

商标声明

Adobe®、Acrobat® 和 PostScript® 是 Adobe Systems Incorporated 的商标。

Microsoft®、Windows® 和 Windows NT® 均为 Microsoft Corporation 在美国的注册商标。

UNIX® 是 The Open Group 的注册商标。

目录

1 产品基本信息

产品比较	2
产品功能	3
产品概览	4
前视图	4
后视图	4
接口端口	5
序列号和型号位置	5
支持的操作系统	6
支持的产品软件	7
随产品提供的软件	7
支持的打印机驱动程序	8

2 控制面板

控制面板概览	10
控制面板菜单	11
使用控制面板菜单	11
控制面板主菜单	11

3 Windows 软件

支持的 Windows 操作系统	22
支持的 Windows 打印机驱动程序	23
选择适用于 Windows 的正确打印机驱动程序	24
打印设置优先级	25
更改 Windows 打印机驱动程序设置	26
适用于 Windows 的软件安装类型	27
删除 Windows 软件	28
Windows 支持的实用程序	29
HP ToolboxFX	29
内嵌式 Web 服务器	29
HP Web Jetadmin	29
其它 Windows 组件和实用程序	29
适用于其它操作系统的软件	30

4 配合使用产品与 Macintosh

用于 Macintosh 的软件	32
支持的 Macintosh 操作系统	32
支持的 Macintosh 打印机驱动程序	32

Macintosh 打印设置优先级	32
更改 Macintosh 打印机驱动程序设置	32
适用于 Macintosh 的软件安装类型	33
从 Macintosh 操作系统中删除软件	33
Macintosh 支持的实用程序	34
使用 Macintosh 打印机驱动程序中的功能	35
打印	35
从产品和 HP 控制器进行扫描 (Macintosh)	38
扫描任务	38
从 Macintosh 计算机传真文档 (仅限传真型号)	39

5 连接方式

使用 USB 将产品直接连接到计算机	42
打印机共享免责声明	43
支持的网络操作系统	43
支持的网络协议	44
在网络上安装产品	45
配置网络产品	46
查看设置	46
更改设置	46
IP 地址	47
链接速度设置	47

6 纸张和打印介质

了解纸张和打印介质的使用	50
支持的纸张和打印介质尺寸	51
特殊纸张或打印介质规格	52
装入纸张和打印介质	53
优先进纸盘	53
纸盘 1	53
配置纸盘	54

7 打印任务

更改打印驱动程序以与介质类型和尺寸相匹配	56
支持的纸张类型和纸盘容量	56
获得任何打印选项的帮助	57
取消打印作业	58
创建小册子	59
更改打印质量设置	60
更改打印浓度	61
在特殊介质上打印	62
使用不同纸张和打印封面	63
打印空白的第一页	64
调整文档大小	65
选择纸张尺寸	66
选择纸张来源	67
选择纸张类型	68
设置打印方向	69
使用水印	70

节省碳粉	71
在 Windows 中创建和使用打印快捷方式	72
在纸张两面打印（双面打印）	73
在 Windows 中在一张纸上打印多个页面	74
经济设置	75
经济模式	75
存档打印	75
字体	76
选择字体	76
打印可用字体列表	76

8 复印

装入原件	78
使用复印功能	80
单触复印	80
多份副本	80
取消复印作业	80
缩小或放大副本	81
更改复印整理设置	82
复印设置	82
复印质量	82
定义自定义复印设置	84
在不同类型和尺寸的介质上复印	85
恢复默认复印设置	86
复印书籍	86
复印照片	88
复印混合尺寸原件	89
双面复印作业	90
手动复印双面文档	90

9 扫描

装入要扫描的原件	92
使用扫描功能	94
扫描方法	94
使用扫描到功能	95
取消扫描作业	97
扫描设置	98
扫描文件格式	98
扫描仪分辨率和颜色	98
扫描质量	99
扫描书籍	101
扫描照片	102

10 传真

传真功能	104
设置	105
安装和连接硬件	105
配置传真设置	107
管理电话簿	108

设置传真轮询	112
安全性	112
更改传真设置	114
设定音量设置	114
发送传真设置	114
接收传真设置	118
使用传真	124
传真软件	124
取消传真	124
从内存删除传真	125
在 DSL、PBX、ISDN 或 VoIP 系统上使用传真	125
发送传真	126
接收传真	135
解决传真问题	137
传真错误消息	137
断电时保持传真内存	141
传真记录和报告	141
更改错误纠正和传真速度	145
发送传真出现问题	148
接收传真出现问题	149
执行问题	151

11 管理和维护产品

信息页	154
HP ToolboxFX	155
查看 HP ToolboxFX	155
状态	156
警报	157
传真	158
帮助	160
系统设置	161
打印设置	163
网络设置	164
嵌入式 Web 服务器	165
功能	165
使用 HP Web Jetadmin 软件	166
安全功能	167
保护内嵌式 Web 服务器安全	167
锁定控制面板菜单	167
私密接收	167
管理耗材	168
检查和订购耗材	168
更换耗材	170
清洁产品	171
固件更新	175

12 问题解决

故障排除检查表	178
恢复工厂默认设置	180

控制面板信息	181
警报和警告信息	181
严重错误信息	184
控制面板显示屏问题	186
清除卡纸	187
卡纸原因	187
何处查找卡塞	188
从 ADF 清除卡纸	188
从进纸盘区域清除卡纸	191
从出纸槽清除卡纸	192
从打印碳粉盒区域清除卡纸	194
避免反复卡纸	195
解决图像质量问题	196
打印问题	196
复印问题	201
扫描问题	205
传真问题	207
优化和改善图像质量	208
解决连接问题	210
解决直接连接问题	210
联网问题	210
解决软件问题	212
解决常见的 Windows 问题	212
解决常见的 Macintosh 问题	212
解决 PostScript (PS) 错误	214

附录 A 附件和订购信息

耗材	216
电缆和接口附件	216

附录 B 服务和支持

Hewlett-Packard 有限保修声明	217
客户自助维修保修服务	218
打印碳粉盒有限保修声明	219
HP 客户服务	220
联机服务	220
电话支持	220
软件实用程序、驱动程序和电子信息	220
直接订购 HP 附件或耗材	220
HP 服务信息	220
HP 服务协议	220
HP ToolboxFX	220
有关 Macintosh 计算机的 HP 支持及信息	221
HP 维护协议	222
重新包装设备	222
延长保修期	222

附录 C 规格

物理规格	224
------------	-----

电气规格	224
功耗	225
环境规格	225
噪声发射	226

附录 D 管制信息

FCC 标准	228
环境产品管理方案	228
保护环境	228
产生臭氧	228
能耗	229
碳粉消耗	229
纸张使用	229
塑料	229
HP LaserJet 打印耗材	229
返回和回收说明	229
纸张	230
材料限制	230
欧盟用户丢弃私人废弃设备的规定	231
材料安全数据表 (MSDS)	231
更多信息	231
电信消费者保护法 (美国)	232
IC CS-03 标准	233
EU statement for telecom operation	234
新西兰电信声明	234
一致性声明	235
一致性声明	236
安全声明	237
激光安全	237
加拿大 DOC 规则	237
EMI 声明 (韩国)	237
芬兰激光声明	237
物质表 (中国)	238

词汇	239
----------	-----

索引	241
----------	-----

1 产品基本信息

- [产品比较](#)
- [产品功能](#)
- [产品概览](#)
- [支持的操作系统](#)
- [支持的产品软件](#)

产品比较

本产品有以下几种配置。

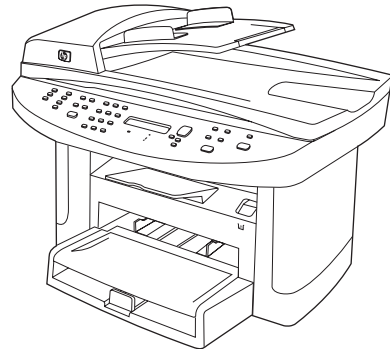
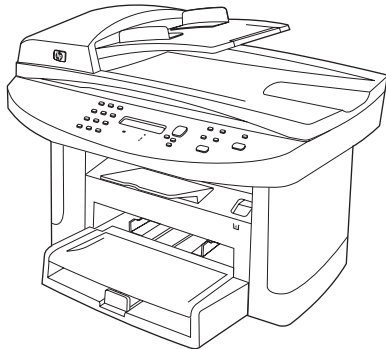

HP LaserJet M1522n MFP

- 打印 letter 尺寸的页面时，速度可达每分钟 24 页 (ppm)，打印 A4 尺寸的页面时，速度可达 23 ppm。
- PCL 5 和 PCL 6 打印机驱动程序及 HP postscript level 3 仿真。
- 优先进纸盘最多可容纳 10 页打印介质。
- 纸盘 1 最多可容纳 250 页打印介质或 10 个信封。
- 高速 USB 2.0 端口和 10/100 Base-T 网络端口。
- 64 MB 随机存取内存 (RAM)。
- 平板扫描仪和 50 页自动文档进纸器 (ADF)。

HP LaserJet M1522nf MFP

- HP LaserJet M1522n MFP，外加：
 - V.34 传真调制解调器和 4 兆字节 (MB) 传真存储闪存。
 - 两个 RJ-11 传真电话线端口

产品功能

性能	<ul style="list-style-type: none">● 打印速度高达 24 ppm (letter) 或 23 ppm (A4)。
打印质量	<ul style="list-style-type: none">● 600 x 2 点/英寸 (dpi)，带分辨率增强技术 (RET)。● 可以调整设置来优化打印质量。● HP UltraPrecise 打印碳粉盒具有更精细的碳粉配方，可以打印出更清晰的文本和图形。
传真 （仅限传真型号）	<ul style="list-style-type: none">● 配有 V.34 传真的全功能传真性能，包括电话簿、传真/电话和延迟传真功能。
复印	<ul style="list-style-type: none">● 配有 ADF，能够让包含多页文档的复印作业更快、更有效地进行。
扫描	<ul style="list-style-type: none">● 本产品可以从 letter/A4 尺寸的扫描仪玻璃板进行每英寸 1,200 像素 (ppi)、24 位全色扫描。● 本产品可以从自动文档进纸器 (ADF) 进行 300 ppi、24 位全色扫描。● 配有 ADF，能够更快、更有效地执行多页文档扫描作业。
网络连接	<ul style="list-style-type: none">● TCP/IP<ul style="list-style-type: none">○ IPv4○ IPv6
打印机驱动程序功能	<ul style="list-style-type: none">● PCL 6 打印机语言的优势在于：打印速度快、内置 Intellifont 和 TrueType 缩放技术以及具有高级图像处理功能。
接口连接	<ul style="list-style-type: none">● 高速 USB 2.0 端口。● 10/100 Base-T 以太网网络端口 (RJ-45)。● RJ-11 传真/电话电缆端口（仅限传真型号）。
经济打印	<ul style="list-style-type: none">● N-up 打印（在一张纸上打印多页）。● 经济模式设置。
耗材	<ul style="list-style-type: none">● 显示打印碳粉盒中剩余碳粉的使用寿命的耗材状态页。● 本产品出厂时随附一个可打印 1,000 页（平均打印量）的启动碳粉盒。替换碳粉盒的平均打印量是 2,000 页。● 验证 HP 打印碳粉盒。● 已启用耗材订购功能。
辅助功能	<ul style="list-style-type: none">● 与文本屏幕读取器兼容的联机用户指南。● 可用一只手安装和取出打印碳粉盒。● 可单手打开所有挡门和端盖。

产品概览

前视图

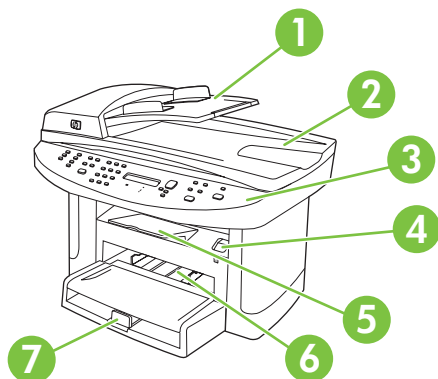

1	自动文档进纸器 (ADF) 进纸盘
2	自动文档进纸器 (ADF) 出纸槽
3	控制面板
4	打印碳粉盒门栓锁
5	出纸槽
6	优先进纸盘
7	纸盘 1

后视图

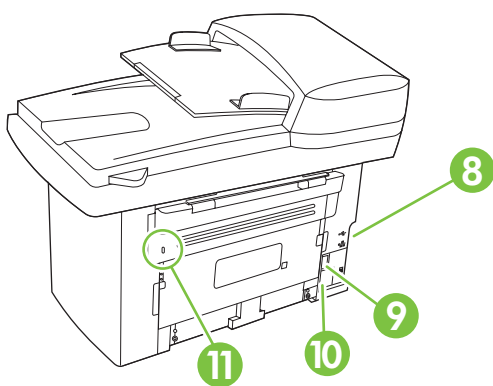

8	接口
9	电源开关
10	电源接口
11	安全锁孔

接口端口

所有型号均配有一个 10/100 Base-T (RJ-45) 网络端口和一个高速 USB 2.0 端口。传真型号还配有传真端口。

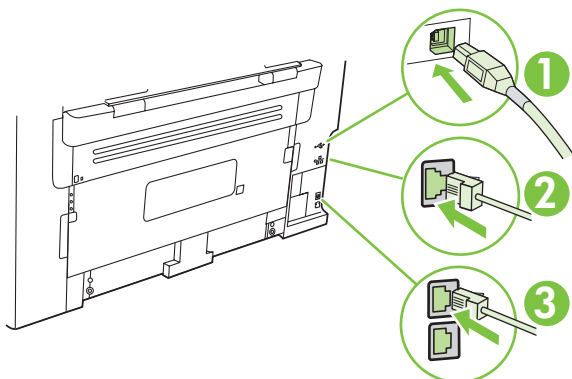

- | | |
|---|---------------|
| 1 | 高速 USB 2.0 端口 |
| 2 | 网络端口 |
| 3 | 传真端口（仅限传真型号） |

序列号和型号位置

序列号和产品型号标签位于产品背面。

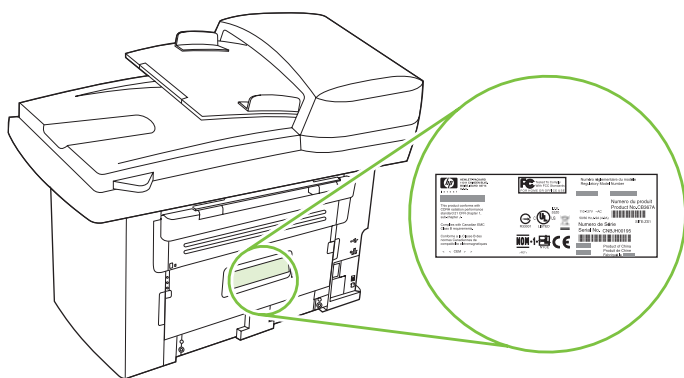

支持的操作系统

本产品支持以下操作系统：

完整的软件安装

- Windows XP（32 位和 64 位）
- Windows Vista（32 位和 64 位）
- Mac OS X v10.3、v10.4 和更高版本

打印和扫描驱动程序

- Windows 2000
- Windows 2003 Server（32 位）

仅安装打印机驱动程序

- Linux（仅限 Web）
- UNIX 型号脚本（仅限 Web）

 **注：** 对于 Mac OS X v10.4 和更高版本，支持 PPC 和 Intel 核心处理器 Mac。

支持的产品软件

随产品提供的软件

可通过几种方法完成推荐的安装。“简易安装”将使用默认设置完成安装。“高级安装”允许您选择自定义设置并选择安装的组件。

推荐的 Windows 安装

- HP 驱动程序
 - PCL 6 打印机驱动程序
 - 扫描驱动程序
- HP MFP 软件
 - HP ToolboxFX
 - HP LaserJet 扫描程序
 - HP 发送传真程序和驱动程序
 - HP 传真设置向导
 - 卸载程序
- HP 更新程序
- HP 客户参与计划
- 购买 HP 耗材程序
- 其它程序
 - Readiris OCR（不与其它软件一起安装；要求单独安装）

快速安装（USB 或网络）

快速安装包括下列软件：

- PCL 6 打印机驱动程序
- 扫描驱动程序

 **注：** 快速安装支持使用控制面板进行传真。

注： 可使用 Microsoft “添加打印机” 向导安装 PCL 5 和 HP postscript level 3 仿真驱动程序。

Macintosh 软件

- HP 产品设置助手
- HP 设备配置

- HP 卸载程序
- HP LaserJet 软件
 - HP 扫描
 - HP 控制器
 - 传真程序
 - 扫描至电子邮件程序
 - HP Photosmart

支持的打印机驱动程序

操作系统	PCL 5	PCL 6	HP postscript level 3 仿真
Windows	✓ ¹	✓	✓ ¹
Mac OS X v10.3、v10.4 和更高版本			✓
Linux ²			✓

¹ 也可以使用 Microsoft “添加打印机” 向导安装驱动程序。

² 对于 Linux，请从 www.hp.com/go/linuxprinting 下载 HP postscript level 3 仿真驱动程序。

打印机驱动程序包括联机帮助，其中有对普通打印任务的说明，还介绍了打印机驱动程序中的按钮、复选框及下拉列表。

2 控制面板

- [控制面板概览](#)
- [控制面板菜单](#)

控制面板概览

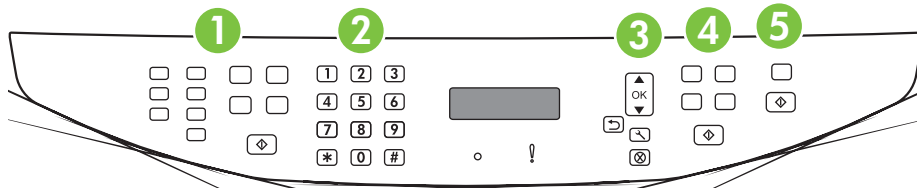

- | | |
|---|--|
| 1 | 传真控制键 （仅限传真型号）。使用传真控制键可更改常用的传真设置。 |
| 2 | 字母数字按钮 。使用字母数字按钮可在产品控制面板显示屏中键入数据，并拨打传真电话号码。 |
| 3 | 设置和取消控制键 。使用这些控制键可选择菜单选项、确定产品状态以及取消当前作业。 |
| 4 | 复印控制键 。使用这些控制键可更改常用复印设置并开始复印。 |
| 5 | 扫描控制键 。使用这些控制键可扫描至电子邮件或文件夹。 |

控制面板菜单

使用控制面板菜单

要访问控制面板菜单，请执行以下步骤。

1. 按下**设置** (↖)。
2. 使用箭头按钮导航列表。
 - 按下**确定**以选择适当的选项。
 - 按下**取消**以取消操作或返回至“就绪”状态。

控制面板主菜单

在控制面板主菜单中，可以使用以下菜单：

- 使用**传真作业状态**菜单（仅限传真型号）可显示等待发送或已收到但等待打印、转发或上载到计算机的所有传真的列表。
- 使用**传真功能**菜单（仅限传真型号）可配置传真功能，如计划延迟传真、取消**接收至 PC** 模式、重新打印以前打印的传真或删除存储在内存中的传真。
- 使用**复印设置**菜单可配置基本复印默认设置，如对比度、整理或打印份数。
- 使用**报告**菜单可打印提供有关产品信息的报告。
- 使用**传真设置**菜单（仅限传真型号）可配置传真电话簿、外发和传入传真选项以及所有传真的基本设置。
- 使用**系统设置**菜单可设定基本产品设置，如语言、打印质量或音量（仅限传真型号）。
- 使用**网络配置**菜单可配置网络设置，如 TCP/IP 配置。
- 使用 **Service（服务）** 菜单可恢复默认设置、清洁产品以及激活影响打印输出的特殊模式。

 **注：** 要打印整个控制面板菜单及其结构的详细列表，请打印菜单图。请参阅[第 154 页的信息页](#)。

表 2-1 传真作业状态菜单（仅限传真型号）

菜单项	说明
传真作业状态	显示待处理传真作业，并允许您取消待处理传真作业。

表 2-2 传真功能菜单（仅限传真型号）

菜单项	说明
以后发送传真	允许在以后的某个时间和日期发送传真。
停止接收至 PC	禁用 接收至 PC 设置，该设置允许计算机上载当前尚未打印的所有传真以及产品以后接收的所有传真。
重新打印最后传真	重新打印存储在产品内存中的传真。
轮询接收	允许产品调用已启用轮询发送的另一台传真机。
清除保存的传真	清除产品内存中的所有传真。

表 2-3 复印设置菜单

菜单项	子菜单项	说明
默认质量	混合	设置默认复印质量。
	图片	
	胶片照片	
	文本	
默认亮/暗		设置默认对比度选项。
默认整理	开	设置默认整理选项。
	关	
默认份数	〈范围： 1-99〉	设置默认份数。
默认缩小/放大	原件=100%	设置用于缩小或放大复印文档的默认百分比。
	Lgl->Ltr=78%	
	Lgl->A4=83%	
	A4->Ltr=94%	
	Ltr->A4=97%	
	整页=91%	
	适合页面	
	每张 2 页	
每张 4 页		
	自定义： 25-400%	
默认复印草稿	开	设置默认草稿模式选项。
	关	
默认多页	开	设置默认多页平板复印选项。
	关	
恢复默认值		将所有自定义复印设置均设置为工厂默认值。

表 2-4 报告菜单

菜单项	子菜单项	子菜单项	说明
演示页			打印演示打印质量的页面。

表 2-4 报告菜单 (续)

菜单项	子菜单项	子菜单项	说明
传真报告	传真确认	从不	设置产品在成功发送或接收作业之后是否打印确认报告。
		每个传真	
		仅发送传真 接收传真	
	包括第一页	开	设置产品是否将传真第一页的缩略图包括在报告中。
		关	
	传真错误报告	每个错误	设置产品在发送或接收作业失败之后是否打印报告。
		发送错误	
		接收错误	
		从不	
	上次呼叫报告		打印上次发送或接收的传真操作的详细报告。
传真活动日志	立即打印日志	立即打印日志: 打印本产品已发送或接收的传真列表。	
	自动日志打印	自动日志打印: 选择开以在完成每个传真作业之后自动打印报告。选择关以关闭自动打印功能。	
电话簿报告		打印已为本产品设置的快速拨号列表。	
阻塞传真列表		打印禁止向本产品发送传真的电话号码列表。	
计费报告		打印已用于外发传真的帐单代码列表。此报告显示了计入每个代码的已发送传真数。仅在启用了帐单代码功能时, 此菜单项才会出现。	
	所有传真报告	打印所有与传真相关的报告。	
菜单结构		打印控制面板菜单布局图。上面会列出各菜单的当前设置。	
配置报告		打印所有产品设置的列表。当产品连接到网络时, 还包括网络信息。	
耗材状态		打印打印碳粉盒状态。包括下列信息: <ul style="list-style-type: none"> ● 估计的剩余页数 ● 序列号 ● 已打印页数 	
网络报告		显示下列项目的状态: <ul style="list-style-type: none"> ● 网络硬件配置 ● 已启用的功能 ● TCP/IP 和 SNMP 信息 ● 网络统计信息 	
用量信息页		显示产品已打印、传真、复印和扫描的页数。	
PCL 字体列表		打印所有已安装的 PCL 5 字体的列表。	
PS 字体列表		打印所有已安装的 PS 字体的列表。	

表 2-4 报告菜单 (续)

菜单项	子菜单项	子菜单项	说明
PCL6 字体列表			打印所有已安装的 PCL 6 字体的列表。
服务页			显示支持的纸张类型、复印设置和其它产品设置。

表 2-5 传真设置菜单 (仅限传真型号)

菜单项	子菜单项	子菜单项	说明
传真标题	您的传真号码		设置发送到接收产品的识别信息。
	公司名		
电话簿	单独设置	添加/编辑	编辑传真电话簿快速拨号和组拨号条目。本产品最多可支持 120 个电话簿条目，这些条目可以是个人条目，也可以是组条目。
		删除	
	组设置	添加/编辑组	
		删除组	
		删除组中的号码	
全部删除			

表 2-5 传真设置菜单（仅限传真型号）（续）

菜单项	子菜单项	子菜单项	说明
传真发送设置	默认分辨率	精细	为发送的文档设置分辨率。如果图像的分辨率较高，则表明它每英寸的点数 (dpi) 较多，因此可以显示更多细节。如果图像的分辨率较低，则它每英寸的点数较少，显示的细节也少，但是文件大小较小。
		超精细	
		照片	
		标准	
	默认亮/暗		设置外发传真的暗度。
	默认玻璃板尺寸	Letter	为从平板扫描仪扫描的文档设置默认纸张尺寸。
		A4	
	拨号模式	音频	设置产品应使用音频拨号还是脉冲拨号。
		脉冲	
	忙时重拨	开	设置产品在占线时是否应尝试重拨。
		关	
	无应答时重拨	开	设置产品在传真收件人号码无应答时是否应尝试重拨。
	关		
通信错误时重拨	开	设置产品在出现通信错误时是否应尝试重拨传真收件人号码。	
	关		
拨号前缀	开	指定从产品发送传真时必须拨打的前缀号码。	
	关		
检测拨号音	开	设置产品在发送传真之前是否应检查拨号音。	
	关		
帐单代码	开	当设置为开时启用帐单代码。发送传真之前将出现提示，要求您输入帐单代码。	
	关		

表 2-5 传真设置菜单（仅限传真型号）（续）

菜单项	子菜单项	子菜单项	说明
传真接收设置	应答模式	自动	设置应答模式类型。其中包括以下选项：
		TAM	<ul style="list-style-type: none"> ● 自动：产品根据配置的响铃次数自动应答来电。
		传真/电话	<ul style="list-style-type: none"> ● TAM：产品的辅助电话端口连有电话应答机 (TAM)。产品将不接收任何来电，仅在应答机接收呼叫之后侦听传真音。
		手动	<ul style="list-style-type: none"> ● 传真/电话：产品必须自动接收呼叫并确定该呼叫是语音呼叫还是传真呼叫。如果呼叫是传真呼叫，则本产品将按常规处理呼叫。如果呼叫是语音呼叫，则本产品将发出合成铃声以提醒用户有语音呼叫传入。 ● 手动：用户必须按下开始传真按钮或使用电话分机才能使产品应答传入呼叫。
	应答响铃	(范围 1-9)	设置在传真调制解调器应答之前必须发出的响铃次数。
	应答响铃类型	所有响铃	允许用户在一条电话线路上使用两个或三个电话号码，每个电话号码具有不同的响铃模式（在提供特殊响铃服务的电话系统上）。
单次		<ul style="list-style-type: none"> ● 所有响铃：本产品应答通过电话线路传来的所有呼叫。 	
两次		<ul style="list-style-type: none"> ● 单次：本产品应答产生单次响铃模式的所有呼叫。 	
三次		<ul style="list-style-type: none"> ● 两次：本产品应答产生两次响铃模式的所有呼叫。 	
双次和三次		<ul style="list-style-type: none"> ● 三次：本产品应答产生三次响铃模式的所有呼叫。 ● 双次和三次：本产品应答产生两次响铃或三次响铃模式的所有呼叫。 	
	电话分机	开 关	如果启用了此功能，用户可按下电话分机上的 1-2-3 按钮，以使产品应答发来的传真呼叫。
	静音检测	开 关	设置产品是否可从传真传输期间不发射初始传真音的较旧型号传真机接收传真。
	适合页面	开 关	缩小尺寸大于 Letter 或 A4 尺寸的传真，使其适合 Letter 或 A4 尺寸页面。如果此功能设为 关 ，则尺寸大于 Letter 或 A4 的传真将打印在多页上。
	标记传真	开 关	设置产品以在本产品接收的每页传真上添加日期、时间、发件人电话号码和页码。
	转发传真	开 关	设置产品以将收到的所有传真发送到另一台传真机。

表 2-5 传真设置菜单（仅限传真型号）（续）

菜单项	子菜单项	子菜单项	说明
	阻塞传真	添加条目 删除条目 全部清除	修改阻塞的传真列表。阻塞的传真列表最多可以包含 30 个号码。产品收到某个已阻塞传真号码发来的呼叫时，将删除发来的传真。它还会将阻塞的传真及作业统计信息记录在活动记录中。
	私密接收	开 关	要将 私密接收 设置为 开 ，您需要先在产品安全中设置密码。请参阅第 112 页的 安全性 。设置密码后，才可设置下列选项： <ul style="list-style-type: none"> ● 启用私密接收。 ● 从内存中删除所有旧传真。 ● 传真转发或接收至 PC 已设置为开，不允许再对其进行设置。 ● 所有发来的传真均存储在内存中。
		打印传真	在启用私密接收功能时打印存储的传真。仅在启用了私密接收功能时，此菜单项才会出现。
	重新打印传真	开 关	设置是否可重新打印存储在可用内存中的所有收到传真。
	F/T 振铃时间	20 30 40 70	设置产品何时应停止发出 传真/电话 提示铃声，以通知用户有语音呼叫呼入。
所有传真	错误更正	开 关	设置在出现传真传输错误时产品是否再次发送或接收错误部分。
	传真速度	快速(V.34) 中速(V.17) 慢速(V.29)	增加或降低允许的传真通信速度。

表 2-6 系统设置菜单

菜单项	子菜单项	子菜单项	说明
语言	(可用控制面板显示语言列表。)		设置控制面板显示消息和产品报告所用的语言。

表 2-6 系统设置菜单（续）

菜单项	子菜单项	子菜单项	说明
纸张设置	默认纸张尺寸	Letter	设置打印内部报告或任何未指定尺寸的打印作业所用的尺寸。
		A4	
		Legal	
	默认纸张类型	列出可用的介质类型。	设置打印内部报告或任何未指定类型的打印作业所用的类型。
纸盘 1	纸张类型	为纸盘 1 设置默认尺寸和类型。	
	纸张尺寸		
缺纸操作	永远等待 取消 忽略	<p>当打印作业需要的介质尺寸或类型不可用时，或者当指定的纸盘为空时，确定产品如何反应。</p> <ul style="list-style-type: none"> 选择永远等待，以便产品等待装入正确的介质。 选择忽略以在指定的延迟时间后在不同尺寸的纸张上打印。 选择取消以在指定的延迟时间后自动取消打印作业。 如果选择忽略或取消，控制面板就会提示输入要延迟的秒数。使用箭头键增加或减少时间，最长为 3600 秒。 	
打印质量	碳粉盒碳粉不足	（范围 1-20）	设置控制面板在哪个百分比生成碳粉不足消息。
	更换耗材	碳粉低时停止 碳粉低时忽略	设置当产品检测到打印碳粉盒碳粉耗尽时如何反应。
打印浓度	（范围 1-5）		设置产品在加深线条和边缘时使用多少碳粉。
音量设置	警报音量	轻柔	设置产品的音量。
	响铃音量	适中	
	按键音量	高声	
	电话线音量	关	
时间/日期	（时间格式、当前时间、日期格式和当前日期的设置。）		为产品设置时间和日期设置。
产品安全功能	开		设置产品安全功能。将设置设为 开后 ，必须设置个人识别码 (PIN)。
	关		
Courier 字体	常规		选择 Courier 字体值。
	深		

表 2-7 Service（服务）菜单

菜单项	子菜单项	说明
打印 T.30 跟踪	从不	打印或计划用于排除传真传输故障的报告。
	如果发生错误	
	呼叫结束时	

表 2-7 Service（服务）菜单（续）

菜单项	子菜单项	说明
	立即	
清洁模式		<p>在打印输出件上出现斑点或其它痕迹时清洁产品。清洁过程将去除纸张通路中的灰尘和多余碳粉。</p> <p>选定后，本产品会提示您在纸盘 1 中装入普通 Letter 或 A4 纸。按下确定即可开始清洁过程。等到清洁过程完成。丢弃打印的页面。</p>
USB 速度	高速 全速	设置 USB 速度。
减少纸张卷曲	开 关	<p>当打印后的页面始终卷曲时，可使用此选项将产品设置为减少卷曲的模式。</p> <p>默认设置为关。</p>
存档打印	开 关	<p>当打印将存储较长时间的页面时，可使用此选项将产品设置为减少碳粉污渍和灰尘的模式。</p> <p>默认设置为关。</p>
恢复默认设置		将所有自定义设置设置为工厂默认值。

表 2-8 网络配置菜单

菜单项	子菜单项	说明
TCP/IP 配置	自动	自动通过 DHCP、BootP 或 AutoIP 自动配置所有 TCP/IP 设置。
	手动	<p>手动要求您手动配置 IP 地址、子网掩码和默认网关。</p> <p>控制面板会提示为每个地址部分指定值。使用箭头按钮增加或减少值。按下确定以接受值，并将光标移至下一个字段。</p> <p>完成每个地址之后，在移至下一个地址前，产品会提示确认地址。设置完所有三个地址之后，产品会自动重新启动。</p>
链接速度	自动	如有必要，手动设置链接速度。
	10T 全双工	设置链接速度之后，产品会自动重新启动。
	10T 半双工	
	100TX 全双工	
	100TX 半双工	
自动交叉	开	设置自动交叉功能。
	关	
网络服务	IPv4	设置产品是使用 IPv4 还是 IPv6 协议。
	IPv6	
显示 IP 地址	是	设置产品是否在控制面板上显示 IP 地址。
	否	
恢复默认值		将所有网络配置均重置为出厂默认设置。

3 Windows 软件

- [支持的 Windows 操作系统](#)
- [支持的 Windows 打印机驱动程序](#)
- [选择适用于 Windows 的正确打印机驱动程序](#)
- [打印设置优先级](#)
- [更改 Windows 打印机驱动程序设置](#)
- [适用于 Windows 的软件安装类型](#)
- [删除 Windows 软件](#)
- [Windows 支持的实用程序](#)
- [适用于其它操作系统的软件](#)

支持的 Windows 操作系统

本产品支持以下 Windows 操作系统：

完整的软件安装

- Windows XP（32 位和 64 位）
- Windows Vista（32 位和 64 位）

打印和扫描驱动程序

- Windows 2000
- Windows 2003 Server（32 位）

支持的 Windows 打印机驱动程序

- PCL 5
- PCL 6
- PS Level 3 仿真

打印机驱动程序包括联机帮助，其中有对普通打印任务的说明，还介绍了打印机驱动程序中的按钮、复选框及下拉列表。

选择适用于 Windows 的正确打印机驱动程序

打印机驱动程序可使您访问设备功能并实现计算机与设备之间的通信（通过使用打印机语言）。有关其它软件和语言的信息，请查阅设备 CD 上的安装说明和自述文件。

- 使用 PCL 6 打印机驱动程序可获得最佳的整体性能。
- 使用 PCL 5 打印机驱动程序进行一般办公打印。
- 使用 HP PostScript 3 级仿真驱动程序可以满足从 PostScript 3 级仿真打印的需要，或者获得 PostScript Flash 字体支持。

打印设置优先级

更改的打印设置将按照作出更改的位置区分优先级：

 **注：** 软件程序不同，命令和对话框的名称也会有所不同。

- **页面设置对话框：** 单击**页面设置**或正在运行的程序的**文件菜单**上的类似命令，打开此对话框。此处更改的设置会取代在其它任何地方更改的设置。
- **打印对话框：** 单击**打印**、**打印设置**或正在运行的程序的**文件菜单**上的类似命令，打开此对话框。在**打印对话框**中更改的设置优先级较低，**不能**取代在**页面设置对话框**中更改的设置。
- **打印机属性对话框（打印机驱动程序）：** 单击**打印对话框**中的**属性**以打开打印机驱动程序。在**打印机属性对话框**中更改的设置不会取代该打印软件其它任何地方的设置。
- **默认打印机驱动程序设置：** 默认打印机驱动程序设置可以决定所有打印作业使用的设置，**除非**在**页面设置**、**打印**或**打印机属性对话框**中更改了设置。
- **打印机控制面板设置：** 在打印机控制面板上更改的设置的优先级低于其它任何地方更改的设置的优先级。

更改 Windows 打印机驱动程序设置

要使更改的设置适用于所有打印作业，直至软件程序关闭

更改所有打印作业的默认设置

更改设备配置设置

1. 在软件程序的**文件**菜单中，单击**打印**。
2. 选择驱动程序，然后单击**属性**或**首选项**。

具体步骤可能会有所不同；这是最常用的方法。

1. 单击**开始**，单击**设置**，然后单击**打印机 (Windows 2000) 或打印机和传真 (Windows XP Professional 和 Server 2003) 或打印机和其它硬件设备 (Windows XP Home)**。

对于 Windows Vista，请依次单击**开始**、**控制面板**和**打印机**。

2. 右击驱动程序图标，然后选择**打印首选项**。

1. 单击**开始**，单击**设置**，然后单击**打印机 (Windows 2000) 或打印机和传真 (Windows XP Professional 和 Server 2003) 或打印机和其它硬件设备 (Windows XP Home)**。

对于 Windows Vista，请依次单击**开始**、**控制面板**和**打印机**。

2. 右击驱动程序图标，然后选择**属性**。
3. 单击**设备设置**标签。

适用于 Windows 的软件安装类型

可使用以下软件安装类型：

- **推荐**。安装完整软件解决方案。
- **快速**。仅安装打印机和扫描驱动程序。为通过 USB 连接的产品提供一个快速选项，通过网络连接的产品提供另一个快速选项。
- **自定义**。使用自定义安装选择要安装的软件和驱动程序。

删除 Windows 软件

1. 单击**开始**，然后单击**程序或所有程序**。
2. 单击**HP**，然后单击**HP LaserJet M1522**。
3. 单击**卸载**，然后按照屏幕上的说明删除软件。

Windows 支持的实用程序

HP ToolboxFX

HP ToolboxFX 软件是一个程序，您可用它来执行以下任务：

- 检查设备状态
- 检查耗材状态
- 设置警报
- 查看设备文档
- 访问故障排除和维护工具

HP ToolboxFX 是在执行“推荐”软件安装期间从产品 CD-ROM 安装的。

有关详细信息，请参阅[第 155 页的查看 HP ToolboxFX](#)。

内嵌式 Web 服务器

该设备配有内嵌式 Web 服务器，可用于访问有关设备和网络活动的信息。此信息将显示在 Web 浏览器中，如 Microsoft Internet Explorer、Netscape Navigator、Apple Safari 或 Firefox。

内嵌式 Web 服务器驻留在设备上。它不是装载在网络服务器上。

内嵌式 Web 服务器提供了一个访问设备的界面，具有联网计算机和标准 Web 浏览器的任何人都可使用。无需安装或配置任何特殊软件，但您必须在计算机上安装支持的 Web 浏览器。要访问内嵌式 Web 服务器，请在浏览器的地址栏中键入设备的 IP 地址。（要查找 IP 地址，请打印配置页。有关打印配置页的详细信息，请参阅[第 154 页的信息页](#)。）

有关内嵌式 Web 服务器特性和功能的完整说明，请参阅[第 165 页的嵌入式 Web 服务器](#)。

HP Web Jetadmin

HP Web Jetadmin 是一个基于浏览器的管理工具，用于管理内联网中通过网络连接的打印机，应仅将其安装在网络管理员的计算机上。

要下载最新版本的 HP Web Jetadmin 和支持的主机系统的最新列表，请访问 www.hp.com/go/webjetadmin。

在主机服务器上安装 HP Web Jetadmin 之后，Windows 客户机可使用支持的 Web 浏览器（如 Microsoft® Internet Explorer 4.x 或 Netscape Navigator 4.x 或更高版本）浏览到 HP Web Jetadmin 主机来访问 HP Web Jetadmin。

其它 Windows 组件和实用程序

- 软件安装程序 — 自动安装打印系统
- 联机 Web 注册
- HP 客户参与计划
- HP 更新

适用于其它操作系统的软件

操作系统	软件
UNIX	对于 HP-UX 和 Solaris 网络，请访问 www.hp.com/support/net_printing 以下载适用于 UNIX 的 HP Jetdirect 打印机安装程序。
Linux	有关信息，请访问 www.hp.com/go/linuxprinting 。

4 配合使用产品与 Macintosh

- [用于 Macintosh 的软件](#)
- [使用 Macintosh 打印机驱动程序中的功能](#)
- [从产品和 HP 控制器进行扫描 \(Macintosh\)](#)
- [从 Macintosh 计算机传真文档 \(仅限传真型号\)](#)

用于 Macintosh 的软件

支持的 Macintosh 操作系统

设备支持以下 Macintosh 操作系统：

- Mac OS X v10.3、v10.4 和更高版本

 **注：** 对于 Mac OS v10.4 和更高版本，支持 PPC 和 Intel Core Processor Mac。

支持的 Macintosh 打印机驱动程序

HP 安装程序提供了 PostScript® 打印机说明 (PPD) 文件、打印机对话框扩充程序 (PDE) 以及 HP 打印机实用程序，以用于 Macintosh 计算机。

PPD 与 Apple PostScript 打印机驱动程序组合在一起，便可使用设备的各项功能。请使用计算机随附的 Apple PostScript 打印机驱动程序。

Macintosh 打印设置优先级

更改的打印设置将按照作出更改的位置区分优先级：

 **注：** 软件程序不同，命令和对话框的名称也会有所不同。

- **页面设置对话框：** 单击**页面设置**或正在运行的程序的**文件**菜单上的类似命令，打开此对话框。此处更改的设置会取代在其它任何地方更改的设置。
- **打印对话框：** 单击**打印**、**打印设置**或正在运行的程序的**文件**菜单上的类似命令，打开此对话框。在打印对话框中更改的设置优先级较低，**不能**取代在**页面设置**对话框中更改的设置。
- **打印机属性对话框（打印机驱动程序）：** 单击打印对话框中的**属性**以打开打印机驱动程序。在**打印机属性**对话框中更改的设置不会取代该打印软件其它任何地方的设置。
- **默认打印机驱动程序设置：** 默认打印机驱动程序设置可以决定所有打印作业使用的设置，**除非**在**页面设置**、**打印**或**打印机属性**对话框中更改了设置。
- **打印机控制面板设置：** 在打印机控制面板上更改的设置的优先级低于其它任何地方更改的设置的优先级。

更改 Macintosh 打印机驱动程序设置

要使更改的设置适用于所有打印作业，直至软件程序关闭

更改所有打印作业的默认设置

更改设备配置设置

1. 在**文件**菜单上，单击**打印**。
2. 在各个弹出式菜单上更改所需的设置。

1. 在**文件**菜单上，单击**打印**。
2. 在各个弹出式菜单上更改所需的设置。
3. 在**预置**弹出式菜单上，单击**另存为**并输入预设的名称。

这些设置保存于**预置**菜单中。要使用新设置，每次打开程序进行打印时必须选择保存的预置选项。

1. 在**转到**菜单的 Finder 中，单击**应用程序**。
2. 打开**实用程序**，然后打开**打印机设置实用程序**。
3. 单击打印队列。
4. 在**打印机**菜单上，单击**显示简介**。
5. 单击**安装选项**菜单。

注： 配置设置在 Classic 模式下可能不可用。

适用于 Macintosh 的软件安装类型

安装用于直接连接 (USB) 的 Macintosh 软件

1. 用一根 USB 电缆连接设备 USB 端口和计算机 USB 端口。使用标准的 2 米 (6.56 英尺) USB 电缆。
2. 将设备 CD 放入 CD-ROM 驱动器，然后运行安装程序。如果 CD 菜单未自动运行，请双击桌面上的 CD 图标。
3. 双击 HP LaserJet 安装程序文件夹中的**安装程序**图标。
4. 请按照计算机屏幕上的说明进行操作。

当设备连接至计算机时，系统会自动创建 USB 打印机队列。但是，如果安装程序在连接 USB 电缆之后才运行，则队列将使用通用 PPD。完成以下步骤以更改队列 PPD。

5. 在计算机的硬盘驱动器上，依次打开**应用程序**、**实用程序**和**打印机设置实用程序**。
6. 选择正确的打印机队列，然后单击**显示信息**以打开**打印机信息**对话框。
7. 在弹出式菜单中选择**打印机型号**，然后，在已选定**通用**的弹出式菜单中，为设备选择正确的 PPD。
8. 从任意软件程序打印一份测试页，以确保软件安装正确。

如果安装失败，请重新安装软件。如果操作失败，请查看设备 CD 上的安装说明或最新自述文件，或者查看包装箱中的小册子以获取相关的帮助信息。

安装用于网络的 Macintosh 软件

1. 用网线将 HP Jetdirect 打印服务器和网络端口连接起来。
2. 将 CD 插入 CD-ROM 驱动器。如果 CD 未自动运行，请双击桌面上的 CD 图标。
3. 双击 HP LaserJet 安装程序文件夹中的**安装程序**图标。
4. 请按照计算机屏幕上的说明进行操作。
5. 在计算机的硬盘驱动器上，依次打开**应用程序**、**实用程序**和**打印机设置实用程序**。
6. 单击**添加打印机**。
7. 选择 **Rendezvous** 或 **Bonjour** 作为连接类型。

 **注：** 视产品配置而定，也可以使用 **Appletalk** 或 **IP 打印**。

8. 从列表中选择设备。
9. 单击**添加打印机**。
10. 关闭打印中心或打印机设置实用程序。

从 Macintosh 操作系统中删除软件

要从 Macintosh 计算机删除该软件，请将 PPD 文件拖到废纸篓中。

Macintosh 支持的实用程序

内嵌式 Web 服务器

该设备配有内嵌式 Web 服务器，可用于访问有关设备和网络活动的信息。此信息将显示在 Web 浏览器中，如 Microsoft Internet Explorer、Netscape Navigator、Apple Safari 或 Firefox。

内嵌式 Web 服务器驻留在设备上。它不是装载在网络服务器上。

内嵌式 Web 服务器提供了一个访问设备的界面，具有联网计算机和标准 Web 浏览器的任何人都可使用。无需安装或配置任何特殊软件，但您必须在计算机上安装支持的 Web 浏览器。要访问内嵌式 Web 服务器，请在浏览器的地址栏中键入设备的 IP 地址。（要查找 IP 地址，请打印配置页。有关打印配置页的详细信息，请参阅[第 154 页的信息页](#)。）

有关内嵌式 Web 服务器特性和功能的完整说明，请参阅[第 165 页的嵌入式 Web 服务器](#)。

Macintosh 配置设备

“Macintosh 配置设备”是一个基于 Web 的程序，通过它可以访问关于产品的信息，如关于耗材状态和产品设置的信息。使用“Macintosh 配置设备”可从计算机监控和管理产品。

 **注：** 您必须执行完整的软件安装才能使用“Macintosh 配置设备”。

- 检查产品状态和打印信息页。
- 检查和更改产品系统设置。
- 检查默认的打印设置。
- 检查和更改传真设置，包括传真发送、传真接收、传真电话簿和设置快速拨号以及传真报告。
- 检查和更改网络设置，包括 IP 配置、高级、mDNS、SNMP、网络配置和密码。

产品与计算机直接相连或者将产品连接至网络后，便可查看“Macintosh 配置设备”。

 **注：** 您不必访问互联网就可打开和使用“Macintosh 配置设备”。

在产品与计算机直接相连时查看“Macintosh 配置设备”

1. 在 dock 中单击 **HP 控制器** 图标，打开 HP 控制器。
2. 在 HP 控制器中单击 **设置**。
3. 选择 **配置设备** 以在浏览器中打开“Macintosh 配置设备”主页。

在产品与网络相连时查看“Macintosh 配置设备”

1. 打开以下支持的 Web 浏览器之一：
 - Safari 1.2 或更高版本
 - Microsoft Internet Explorer 5.0 或更高版本
 - Netscape Navigator 4.75 或更高版本
 - Opera 6.05 或更高版本
2. 在 Web 浏览器中输入产品的 IP 地址以打开“Macintosh 配置设备”主页。

使用 Macintosh 打印机驱动程序中的功能

打印

在 Macintosh 中创建和使用打印预置

使用打印预置可保存当前的打印机驱动程序设置以便再次使用。

创建打印预置

1. 在**文件**菜单上，单击**打印**。
2. 选择驱动程序。
3. 选择打印设置。
4. 在**预置**框中，单击**另存为...**，然后为预置输入一个名称。
5. 单击**确定**。

使用打印预置

1. 在**文件**菜单上，单击**打印**。
2. 选择驱动程序。
3. 在**预置**框中，选择想要使用的打印预置。

 **注：** 要使用打印机驱动程序默认设置，请选择**工厂默认设置**。

调整文档大小或在自定义纸张尺寸上打印

您可以缩放文档，以适合不同尺寸的纸张。

1. 在**文件**菜单上，单击**打印**。
2. 打开**纸张处理**菜单。
3. 在**目的地纸张尺寸**区域，选择**缩放到纸张尺寸**，然后从下拉列表中选择尺寸。
4. 如果您只想使用尺寸比文档小的纸张，请选择**仅缩小**。

打印封面

您可以为带有消息（如“机密”）的文档单独打印封面。

1. 在**文件**菜单上，单击**打印**。
2. 选择驱动程序。
3. 打开**封面**弹出式菜单，然后选择是在**文档前**还是在**文档后**打印封面。
4. 在**封面类型**弹出式菜单中，选择要打印在封面上的消息。

 **注：** 要打印空白封面，请选择**标准**作为**封面类型**。

使用水印

水印是个通告，例如打印在文档每页背景上的“机密”。

1. 在**文件**菜单上，单击**打印**。
2. 打开**水印**菜单。
3. 接着转到**模式**，选择要使用的水印类型。选择**水印**以打印半透明消息。选择**贴面**以打印不透明消息。
4. 接着转到**页面**，选择是在所有页面上还是仅在第一页上打印水印。
5. 接着转到**文本**，选择其中一则标准消息，或者选择**自定义**并在框中键入一则新消息。
6. 选择其它设置选项。

在 Macintosh 中在一张纸上打印多个页面

您可以在一张纸上打印多个页面。使用此功能打印草稿页可以节省成本。

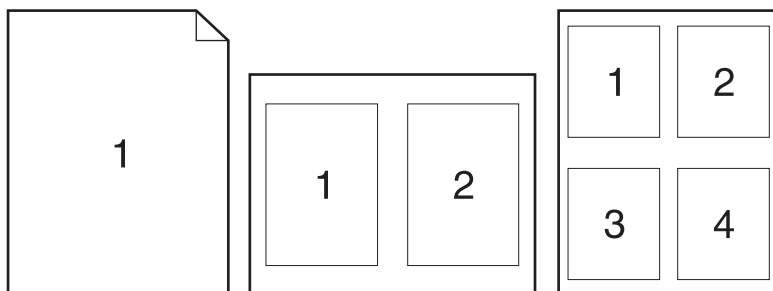

1. 在**文件**菜单上，单击**打印**。
2. 选择驱动程序。
3. 打开**布局**弹出式菜单。
4. 转至**每张页数**，选择想要在每张纸上打印的页数（1、2、4、6、9 或 16）。
5. 在**布局方向**旁边选择页面在纸张上的放置顺序和位置。
6. 转至**边框**，选择要在纸张上每页周围打印的边框的类型。

在页面两面打印（双面打印）

手动双面打印

1. 在其中一个纸盒中装入充足的纸张以供打印作业使用。如果想装入特殊纸张（如信头纸），可用下列方法之一来装入：
 - 对于纸盒 1，装入信头纸时，请使其正面朝上，底边先装入打印机。
 - 对于所有其它纸盒，装入信头纸时，请使其正面朝下，顶边朝向纸盒的后部。

△ **注意：** 为了避免发生卡纸现象，切勿装入重量超过 105 g/m²（28 磅）的纸张。

2. 在**文件**菜单上，单击**打印**。
3. 在**完成**弹出式菜单上，选择**手动双面打印**选项。
4. 单击**打印**。请按照计算机屏幕上的弹出式窗口中的说明操作，然后将已打印的纸叠送回纸盒 1 以便打印第二面。
5. 转向打印机，将纸盒 1 中的所有空白纸张取出。
6. 将打印过的纸叠插入纸盒 1，使其正面朝上，底边先送入打印机。您**必须**从纸盒 1 打印第二面。
7. 如果出现提示，请按相应的控制面板按钮继续操作。

使用维修菜单

如果本设备连接至网络，则可以通过 **Services(维修)** 菜单获得设备和耗材状态信息。

1. 在**文件**菜单上，单击**打印**。
2. 打开 **Services(维修)** 菜单。
3. 从下拉列表中选择维护任务，然后单击 **Launch(启动)**。内嵌式 Web 服务器会打开一个页面，其中有您所选任务的相关信息。
4. 要进入此设备的各种支持网站，请从下拉列表中选择一个互联网服务选项，然后单击**进入！**。

从产品和 HP 控制器进行扫描 (Macintosh)

有关本部分所述的任务及设置的更多信息，请参阅 HP 控制器在线帮助。

扫描任务

要扫描至软件程序，您可以使用程序本身进行扫描。任何符合 TWAIN 标准的程序都可以扫描图像。如果程序不符合 TWAIN 标准，则可以将扫描图像保存到文件，然后在软件程序中放置、打开或导入文件。

使用逐页扫描

1. 提起平板扫描仪盖板，然后将要扫描的原件面朝下放在平板扫描仪上，使文档左上角位于扫描仪上有图标指示的一角。轻轻合上盖板。
2. 双击 HP 控制器桌面快捷图标。
3. 依次单击 HP 控制器和**扫描**以打开 **HP** 对话框。
4. 单击 **Scan**。
5. 要扫描多页，请装入下一页纸，然后单击 **Scan**（扫描）。重复以上步骤直到扫描完所有页面。
6. 单击**完成**，然后单击**目标**。

扫描至文件

1. 在 **Destinations**（目标位置），选择 **Save To File(s)**（保存至文件）。
2. 命名文件并指定目标位置。
3. 单击 **Save**。原件即被扫描并保存。

扫描至电子邮件

1. 在**目标**中选择**电子邮件**。
2. 屏幕上将打开一封空白电子邮件，扫描的文档作为附件出现在电子邮件中。
3. 输入电子邮件收件人，添加文本或其它附件，然后单击**发送**。

从 Macintosh 计算机传真文档（仅限传真型号）

1. 在软件程序的**文件**菜单上，选择**打印**。
2. 单击 **PDF**，然后选择**传真 PDF**。
3. 在**收件人**字段中输入传真号码。
4. 要包括传真封面，请选择**使用封面**，然后输入封面主题和消息（可选）。
5. 单击**传真**。

5 连接方式

- [使用 USB 将产品直接连接到计算机](#)
- [打印机共享免责声明](#)
- [支持的网络操作系统](#)
- [支持的网络协议](#)
- [在网络上安装产品](#)
- [配置网络产品](#)

 **注：** 配置 TCP/IP 设置是很复杂的，应仅由经验丰富的网络管理员执行。BOOTP 将需要使用服务器为产品配置特定的 TCP/IP 设置。DHCP 也需要一台服务器，但是产品的 TCP/IP 设置不是固定不变的。另外，手动配置特定的 TCP/IP 设置可通过控制面板、内嵌式 Web 服务器、HP ToolboxFX 或 HP Web Jetadmin 完成。有关其它帮助或网络配置方面的信息，请与您的网络提供商联系。

使用 USB 将产品直接连接到计算机

 **注：** 在安装程序提示您连接之前，先不要将 USB 电缆从产品连接到计算机。

1. 将产品 CD 插入计算机。如果软件安装程序未启动，请浏览到 CD 上的 hpsetup.exe 文件，然后双击该文件。
2. 按照安装程序说明进行操作。
3. 完成安装过程，然后重新启动计算机。

打印机共享免责声明

HP 并不支持对等联网，因为这是 Microsoft 操作系统的功能而不是 HP 打印机驱动程序的功能。请转到 Microsoft 网站：www.microsoft.com。

支持的网络操作系统

以下操作系统支持网络打印：

完整的软件安装

- Windows XP（32 位和 64 位）
- Windows Vista（32 位和 64 位）
- Mac OS X v10.3、v10.4 和更高版本

打印和扫描驱动程序

- Windows 2000
- Windows 2003 Server（32 位）

仅安装打印机驱动程序

- Linux（仅限 Web）
- UNIX 型号脚本（仅限 Web）

支持的网络协议

本产品支持 TCP/IP 网络协议。该协议是使用最广泛的公认联网协议。许多网络服务都使用此协议。本产品也支持 IPv4 和 IPv6。下表列出了受产品支持的网络服务/协议。

表 5-1 打印

服务名称	说明
端口 9100（直接模式）	打印服务
行式打印机守护进程 (LPD)	打印服务

表 5-2 网络产品发现

服务名称	说明
SLP（服务定位协议）	设备查找协议，通常用于帮助查找和配置网络设备。主要由基于 Microsoft 的软件程序使用。
mDNS（多播域名服务 - 也称为“Rendezvous”或“Bonjour”）	设备查找协议，通常用于帮助查找和配置网络设备。主要由基于 Apple Macintosh 的软件应用程序使用。
注：	仅 IPv4 支持 MDNS。

表 5-3 通信和管理

服务名称	说明
HTTP（超文本传输协议）	允许 Web 浏览器与嵌入式 Web 服务器通信。
EWS（嵌入式 Web 服务器）	允许用户通过 Web 浏览器管理产品。
SNMP（简单网络管理协议）	网络应用程序使用它来进行产品管理。支持 SNMP V1 和标准 MIB-II（管理信息库）对象。

表 5-4 IP 寻址

服务名称	说明
DHCP（动态主机配置协议）	用于自动分配 IP 地址。DHCP 服务器将为产品提供一个 IP 地址。通常无需用户干预，产品即可从 DHCP 服务器获得 IP 地址。
BOOTP（引导协议）	用于自动分配 IP 地址。BOOTP 服务器将为产品提供一个 IP 地址。要求管理员在 BOOTP 服务器上输入产品 MAC 硬件地址，以便产品从该服务器获得 IP 地址。
Auto IP	用于自动分配 IP 地址。如果既无 DHCP 服务器也无 BOOTP 服务器，此服务允许产品生成一个唯一的 IP 地址。

在网络上安装产品

在此配置中，产品直接连接到网络且可配置为允许网络上的所有计算机直接打印到产品。

 **注：** 推荐本产品使用此网络配置模式。

1. 在打开产品之前，先将网络电缆插入产品网络端口，以将产品直接连接到网络。
2. 打开产品电源，等待 2 分钟，然后使用控制面板打印配置页。

 **注：** 确保配置页上列出 IP 地址，然后继续执行下一步。如果配置页上未列出 IP 地址，请重新打印配置页。

3. 将产品 CD 插入计算机。如果软件安装程序未启动，请浏览到 CD 上的 hpsetup.exe 文件，然后双击该文件。
4. 按照安装程序说明进行操作。

 **注：** 当安装程序提示输入网络地址时，请输入您在启动安装程序之前打印的配置页上列出的 IP 地址，或在网络上搜索产品。

5. 完成安装过程，然后重新启动计算机。

配置网络产品

查看设置

网络配置页

网络配置页列出了产品网卡的当前设置和属性。要从产品打印网络配置页，请完成以下步骤。

1. 在控制面板上按下 **设置** (↖)。
2. 使用箭头按钮选择 **报告**，然后按下 **确定**。
3. 使用箭头按钮选择 **网络报告**，然后按下 **确定**。

配置页

配置页列出了产品的当前设置和属性。您可从产品或 HP ToolboxFX 打印配置页。要从产品打印网络配置页，请完成以下步骤。

1. 在控制面板上按下 **设置** (↖)。
2. 使用箭头按钮选择 **报告**，然后按下 **确定**。
3. 使用箭头按钮选择 **配置报告**，然后按下 **确定**。

同时还会打印另一页。在该页中，**Fax Settings**（传真设置）和 **Imaging Settings**（成像设置）部分提供了有关产品传真设置的详细信息（仅限传真型号）。

更改设置

您可以使用内嵌式 Web 服务器 (EWS) 或 HP ToolboxFX 查看或更改 IP 配置设置。要访问内嵌式 Web 服务器，请在 Web 浏览器的地址行中键入产品的 IP 地址。

产品与计算机直接相连或者连接网络之后，便可查看 HP ToolboxFX。要使用 HP ToolboxFX，必须执行完整的软件安装。

用以下一种方法打开 HP ToolboxFX：

- 在 Windows 系统托盘中，双击 HP ToolboxFX 图标。
- 在 Windows **开始菜单**上，依次单击 **程序**（或在 Windows XP 中单击 **所有程序**）、**HP**、产品名称，然后单击 **HP ToolboxFX**。

在 HP ToolboxFX 中单击 **网络设置** 选项卡。

从 **联网** 选项卡 (EWS) 或 **网络设置** 选项卡 (HP ToolboxFX) 可以更改下列配置：

- 主机名称
- 手动设置 IP 地址
- 手动设置子网掩码
- 手动设置默认网关

 **注：** 更改网络配置后，可能需要先更改浏览器的 URL，然后才能重新与产品通信。网络复位时，产品将停止服务几秒钟。

IP 地址

可手动设置产品 IP 地址，也可通过 DHCP、BootP 或 AutoIP 自动配置。

手动配置

1. 在控制面板上按下**设置** (↖)。
2. 使用箭头按钮选择**网络配置**，然后按下 **确定**。
3. 使用箭头按钮选择 **TCP/IP 配置**，然后按下 **确定**。
4. 使用箭头按钮选择**手动**，然后按下 **确定**。
5. 使用字母数字按钮键入 IP 地址，然后按下 **确定**。
6. 如果 IP 地址不正确，请使用箭头按钮选择**否**，然后按下 **确定**。重复步骤 5 键入正确的 IP 地址，然后重复步骤 5 设置子网掩码和默认网关。

自动配置

1. 在控制面板上按下**设置** (↖)。
2. 使用箭头按钮选择**网络配置**，然后按下 **确定**。
3. 使用箭头按钮选择 **TCP/IP 配置**，然后按下 **确定**。
4. 使用箭头按钮选择**自动**，然后按下 **确定**。

自动获得的 IP 地址可能要过几分钟才能使用。

 **注：** 如果想要禁用或启用特定的自动 IP 模式（如 BOOTP、DHCP 或 AutoIP），则只能使用内嵌式 Web 服务器或 HP ToolboxFX 更改这些设置。

IPv4 和 IPv6 设置

只有 IPv4 协议可以手动配置。

链接速度设置

 **注：** 如果对链接速度设置的更改不正确，可能阻止产品与其它网络设备通信。多数情况下，应为产品选择自动模式。更改可能导致需要重新启动产品。因此，应仅在产品空闲时进行更改。

1. 在控制面板上按下**设置** (↖)。
2. 使用箭头按钮选择**网络配置**，然后按下 **确定**。
3. 使用箭头按钮选择**链接速度**，然后按下 **确定**。
4. 使用箭头按钮选择以下设置之一。
 - Auto（自动）
 - 10T FULL（10T 全双工）
 - 10T Half（10T 半双工）

- 100TX Full (100TX 全双工)
- 100TX Half (100TX 半双工)

 **注：** 此设置必须与您要连接的网络产品（网络集线器、交换机、网关、路由器或计算机）匹配。

5. 按下 **确定**。产品将重新启动。

6 纸张和打印介质

- [了解纸张和打印介质的使用](#)
- [支持的纸张和打印介质尺寸](#)
- [特殊纸张或打印介质规格](#)
- [装入纸张和打印介质](#)
- [配置纸盘](#)

了解纸张和打印介质的使用

本产品支持符合本用户指南中所述规格的各种纸张和其它打印介质。如果纸张或打印介质不符合这些规格，可能会产生下列问题：

- 打印质量差
- 卡纸现象增加
- 产品过早磨损，需要维修

为获得最佳效果，请仅使用专为激光打印机或多用途打印机设计的 HP 品牌的纸张和打印介质。不要使用为喷墨打印机设计的纸张或打印介质。Hewlett-Packard 公司不建议使用其它品牌的介质，因为 HP 不能控制它们的质量。

纸张虽符合本用户指南中的全部规格但打印效果仍不能令人满意的情况也是有可能发生的。这种情况可能是由于操作不当、温度和/或湿度超过允许范围或其它 HP 无法控制的不确定因素造成的。

△ **注意：** 使用不符合 HP 规格的纸张或打印介质可能造成产品故障，需要进行维修。这种维修不包括在 HP 的担保或服务协议之内。

支持的纸张和打印介质尺寸

本产品支持多种纸张尺寸，并适应各种介质。

 **注：** 要获得最佳打印效果，请选择合适的纸张尺寸并在打印前键入打印驱动程序。

表 6-1 支持的纸张和打印介质的尺寸

规格	尺寸	优先进纸盘	纸盘 1
Letter	216 x 279 毫米	✓	✓
Legal	216 x 356 毫米	✓	✓
A4	210 x 297 毫米	✓	✓
Executive	184 x 267 毫米	✓	✓
A3	297 x 420 毫米		
A5	148 x 210 毫米	✓	✓
A6 ¹	105 x 148 毫米	✓	✓
11 x 17	279 x 432 毫米		
B4 (JIS)	257 x 364 毫米		
B5 (JIS)	182 x 257 毫米	✓	✓
8k	270 x 390 毫米		
16k	197 x 273 毫米	✓	✓
16k	195 x 270 毫米	✓	✓
16k	184 x 260 毫米	✓	✓
8.5 x 13	216 x 330 毫米	✓	✓
4 x 6 ¹	107 x 152 毫米	✓	✓
5 x 8 ¹	127 x 203 毫米	✓	✓
10 x 15 厘米 ¹	100 x 150 毫米	✓	✓
自定义	最小 - 76 x 127 毫米；最大 - 216 x 356 毫米	✓	✓

¹ 这些尺寸是支持的自定义尺寸。

表 6-2 支持的信封和明信片

规格	尺寸	优先进纸盘	纸盘 1
10 号信封	105 x 241 毫米	✓	✓

表 6-2 支持的信封和明信片（续）

规格	尺寸	优先进纸盘	纸盘 1
Envelope DL	110 x 220 毫米	✓	✓
Envelope C5	162 x 229 毫米	✓	✓
Envelope B5	176 x 250 毫米	✓	✓
Envelope Monarch	98 x 191 毫米	✓	✓
明信片	100 x 148 毫米	✓	✓
双面明信片	148 x 200 毫米	✓	✓

特殊纸张或打印介质规格

本产品支持在特殊介质上打印。为获得满意的效果，请遵守下列准则。当使用特殊纸张或打印介质时，确保在打印驱动器中设置类型和尺寸以便获得最佳打印效果。

- △ **注意：** HP LaserJet 打印机使用加热组件将干燥碳粉颗粒精确印到每个点上。HP 激光纸张专门设计用来承受这种高温。使用不适用于该技术的喷墨纸张可能损坏您的打印机。

介质类型	正确做法	错误做法
信封	<ul style="list-style-type: none"> 信封应平整存储。 使用接缝延伸到信封角的信封。 使用经核准可用于激光打印机的可揭下的不干胶封条。 	<ul style="list-style-type: none"> 不要使用有褶皱、缺口、粘连或损坏的信封。 不要使用带有别针、按扣、窗口或涂层衬里的信封。 不要使用自粘不干胶或其他合成材料。
标签	<ul style="list-style-type: none"> 仅使用未暴露衬纸的标签。 标签使用时应放平。 仅使用整张的标签。 	<ul style="list-style-type: none"> 不要使用起皱、起泡或损坏的标签。 不要在不完整的标签上进行打印。
投影胶片	<ul style="list-style-type: none"> 仅使用经核准适用于激光打印机的投影胶片。 从产品中取出投影胶片后，应将其放在一个平整的面上。 	<ul style="list-style-type: none"> 不要使用不适用于激光打印机的透明打印介质。
信头纸或预打印表单	<ul style="list-style-type: none"> 仅使用经核准适用于激光打印机的信头纸或预打印表单。 	<ul style="list-style-type: none"> 不要使用凸起或含金属的信头纸。
重质纸	<ul style="list-style-type: none"> 仅使用经核准适用于激光打印机并满足本产品重量规格的重质纸。 	<ul style="list-style-type: none"> 不要使用重量超过本产品推荐介质规格的纸张，除非是经核准适用于本产品的 HP 纸张。
光面纸或涂层纸	<ul style="list-style-type: none"> 仅使用经核准适用于激光打印机的光面纸或涂层纸。 	<ul style="list-style-type: none"> 不要使用设计用于喷墨产品的光面纸或涂层纸。

装入纸张和打印介质

优先进纸盘

可从产品前部访问优先进纸盘。在尝试从纸盘 1 打印之前，产品将先从优先进纸盘进行打印。

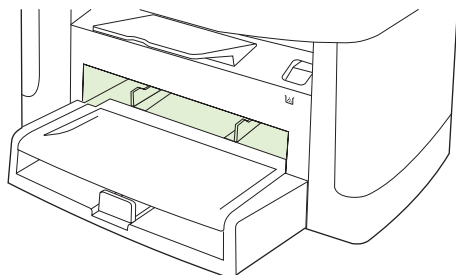

介质导板可确保将介质正确地送入产品，还可确保打印不会倾斜（介质歪斜导致）。在装入介质时，调整介质导板使之适合所用介质的宽度。

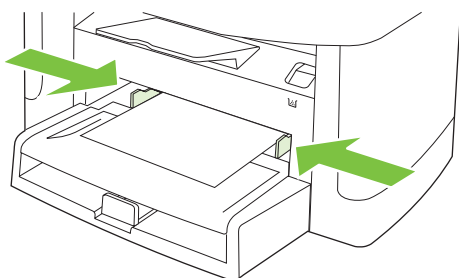

纸盘 1

将介质顶端朝前装入产品，需要打印的一面朝上。

介质导板可确保介质正确装入产品，并防止打印歪斜。纸盘 1 两侧和后部各有一个介质导板。在装入介质时，调整介质导板使之适合所用介质的长度和宽度。

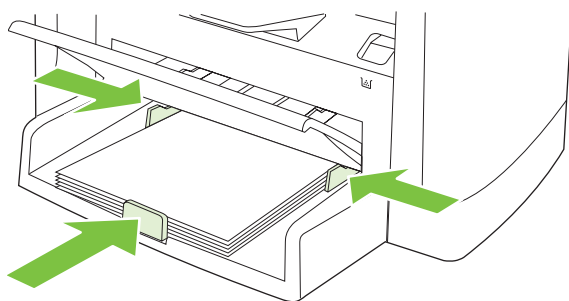

注： 添加新介质时，确保先从进纸盘取出所有介质，然后码齐新介质叠。请勿将介质展开。这样可防止多张介质同时进入产品，从而减少卡纸现象。

配置纸盘

将其中一个纸盘用于特定尺寸纸张时，可在 HP ToolboxFX 中或从控制面板为该纸盘设置默认尺寸。在 HP ToolboxFX 中选择**纸张处理**，然后为想要设置的纸盘选择尺寸。在打印对话框中为打印作业选择该纸张尺寸时，产品则会自动选择该纸盘进行打印。

要从控制面板设置默认纸张尺寸或类型，请完成以下步骤。

1. 在产品控制面板上按下**设置** (⌘)。
2. 使用箭头按钮选择**系统设置**，然后按下 **确定**。
3. 使用箭头键选择**纸张设置**，然后按下 **确定**。
4. 使用箭头键选择要配置的纸盘，然后按下 **确定**。
5. 使用箭头键选择**纸张类型**或**纸张尺寸**，然后按下 **确定**。
6. 使用箭头键为纸盘选择默认类型或尺寸，然后按下 **确定**。

7 打印任务

本章提供有关常见打印任务的信息。

- [更改打印驱动程序以与介质类型和尺寸相匹配](#)
- [获得任何打印选项的帮助](#)
- [取消打印作业](#)
- [创建小册子](#)
- [更改打印质量设置](#)
- [更改打印浓度](#)
- [在特殊介质上打印](#)
- [使用不同纸张和打印封面](#)
- [打印空白的第一页](#)
- [调整文档大小](#)
- [选择纸张尺寸](#)
- [选择纸张来源](#)
- [选择纸张类型](#)
- [设置打印方向](#)
- [使用水印](#)
- [节省碳粉](#)
- [在 Windows 中创建和使用打印快捷方式](#)
- [在纸张两面打印（双面打印）](#)
- [在 Windows 中在一张纸上打印多个页面](#)
- [经济设置](#)
- [字体](#)

更改打印驱动程序以与介质类型和尺寸相匹配

按类型和尺寸选择介质会显著提高重磅纸、光泽纸和透明胶片的打印质量。使用错误的设置将得到较差的打印质量。始终按**类型**打印特殊介质，如标签或投影胶片。始终按**尺寸**打印信封。

1. 在软件程序的**文件**菜单中，单击**打印**。
2. 选择驱动程序，然后单击**属性**或**首选项**。
3. 单击**纸张/质量**选项卡。
4. 在**纸张类型**或**纸张尺寸**列表框中，选择正确的介质类型或尺寸。
5. 单击**确定**。

支持的纸张类型和纸盘容量

该产品按以下纸盘优先级装入打印介质：

1. 优先进纸盘
2. 纸盘 1

最小介质尺寸为 76 x 127 毫米。

最大介质尺寸为 216 x 356 毫米。

要获得最佳打印结果，请在打印前更改打印驱动程序中的纸张尺寸和纸张类型设置。

类型为	介质规格	优先进纸盘容量	纸盘 1 容量 ¹
普通纸	75 g/m ² 至 104 g/m ²	最多 10 页	最多容纳 250 张
彩色纸			
预打印纸			
预先打孔纸			
再生纸			
轻磅	60 g/m ² 至 74 g/m ²	最多 10 页	最多 260 页
信封	少于 90 g/m ²	1 个信封	最多 10 个信封。
标签	标准	1 页	不受支持。
证券纸	75 g/m ² 至 104 g/m ²	1 页	最多 250 页
粗糙纸	75 g/m ² 至 104 g/m ²	1 页	最多 200 页
投影胶片	4 毫米黑白投影片	1 页	最多 200 页
中等重量纸	96 g/m ² 至 110 g/m ²	最多 10 页	最多 200 页
重磅	111 g/m ² 至 130 g/m ²	最多容纳 10 张	不受支持。
超重纸	131 g/m ² 至 175 g/m ²	最多 10 页	不受支持。
信头纸	75 g/m ² 至 104 g/m ²	最多容纳 10 张	最多 250 页

¹ 纸盘 1 的最大堆叠高度为 25 毫米（0.9 英寸）。

获得任何打印选项的帮助

打印机驱动程序帮助是独立于程序帮助的。打印机驱动程序帮助提供有关打印机驱动程序中各按钮、复选框和下拉列表的说明。此外，它还包括执行各种常见打印任务的说明，如双面打印、在一张纸上打印多页以及在不同纸张上打印第一页或封面。

可以通过以下一种方式激活打印机驱动程序帮助屏幕：

Windows	Macintosh
<ul style="list-style-type: none">在打印机驱动程序的属性对话框中，单击帮助按钮。按下计算机键盘上的 F1 键。单击打印机驱动程序右上角的问号。右击驱动程序中的任一项目，然后单击这是什么？。	<ul style="list-style-type: none">在 Print (打印) 对话框中，单击 ? 按钮。

取消打印作业

如果当前正在打印作业，您可以按下产品控制面板上的**取消**按钮取消作业。

 **注：** 按下**取消**可以清除产品当前正在处理的作业。如果有多个进程正在运行（例如，产品在接收传真的同时打印文档），按下**取消**会清除当前显示在产品控制面板上的进程。

您还可以从软件程序或打印队列取消打印作业。

要立即停止打印作业，请从产品中取出剩余的打印介质。打印停止后，按以下其中一种方法操作：

- **产品控制面板：** 要取消打印作业，请按下然后松开产品控制面板上的**取消**。
- **软件程序：** 通常，计算机屏幕上会短暂出现一个对话框，可使您取消打印作业。
- **Windows 打印队列：** 如果作业正在打印队列（计算机内存）或打印后台程序中等待打印，则可从其中删除作业。
 - **Windows 2000：** 转至**打印机**对话框。单击**开始**、**设置**，然后单击**打印机**。双击产品图标以打开窗口，选择打印作业，然后单击**删除**。
 - **Windows XP：** 单击**开始**、**设置**，然后单击**打印机和传真**。双击产品图标以打开窗口，右击想要取消的打印作业，然后单击**取消**。
 - **Windows Vista：** 单击**开始**，单击**控制面板**，然后在**硬件和声音**下单击**打印机**。双击产品图标以打开窗口，右击想要取消的打印作业，然后单击**取消**。
- **Macintosh 打印队列：** 双击 dock 中的产品图标，打开打印队列。突出显示打印作业，然后单击**删除**。

创建小册子

您可以将两个页面复印在一张纸上，以便您从中间折叠纸张，从而形成一本小册子。设备将按正确的顺序排列页面。例如，如果原文档有 8 个页面，设备会将第 1 页和第 8 页打印在同一张纸上。

1. 在软件程序的**文件**菜单中，单击**打印**。
2. 选择驱动程序，然后单击**属性**或**首选项**。
3. 单击**完成**选项卡。
4. 选择**双面打印**。
5. 在**小册子布局**下拉框中，选择**左边装订**或**右边装订**。**每张打印页数**设置将自动更改为**每张 2 页**。
6. 单击**确定**。

更改打印质量设置

1. 在软件程序的**文件**菜单中，单击**打印**。
2. 在 **Paper/Quality**（纸张/质量）标签上，从 **Print Quality**（打印质量）下拉菜单中选择所要的分辨率或打印质量设置。
3. 单击 **OK**（确定）。

更改打印浓度

在产品控制面板上增加打印浓度会加深页面上的打印颜色。

1. 在控制面板上按下**设置** (↖)。
2. 使用箭头按钮选择**系统设置**，然后按下 **确定**。
3. 使用箭头按钮选择**打印浓度**，然后按下 **确定**。
4. 使用箭头按钮增加或减少浓度设置，然后按下 **确定**。

在特殊介质上打印

确保所用的纸张或打印介质符合 HP 规格。通常，纸张越平滑，打印效果越好。

1. 打开介质进纸盘并取出所有介质。

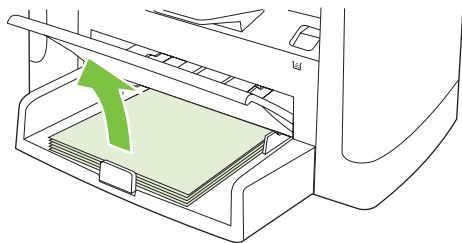

2. 装入介质。确保介质的顶边朝前且要打印的面朝上。
3. 根据介质的长度和宽度调整介质导轨。

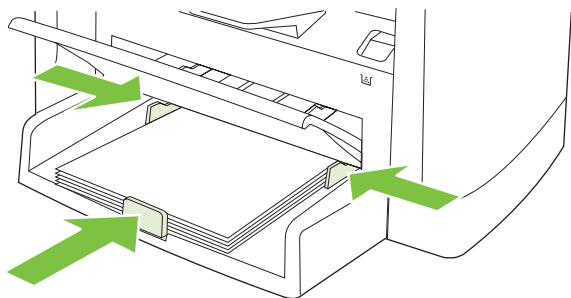

4. 在打印机驱动程序中的**纸张选项卡**或**纸张/质量选项卡**上，从**纸张类型**下拉列表中选择介质类型。

△ **注意：** 确保在产品设置中设置正确的介质类型。本产品可根据介质类型设置来调整定影器温度。在投影胶片或标签等特殊介质上打印时，这种调整会防止定影器损坏通过产品的介质。

5. 打印文档。

使用不同纸张和打印封面

请按以下说明操作，将打印作业的第一页打印在与其它页不同的纸张上。

1. 在软件程序的**文件**菜单中，单击**打印**。
2. 选择驱动程序，然后单击**属性**或**首选项**。
3. 单击**纸张/质量**选项卡。
4. 在**特殊页面**列表框中，单击**用不同纸打印页面**。
5. 单击**设置**。
6. 选择您希望使用的设置，以在不同纸张上打印特定页面。单击**添加**。
7. 单击**确定**返回**纸张/质量**选项卡。
8. 单击**确定**。

 **注：** 打印作业所有页面的纸张尺寸必须相同。

打印空白的第一页

1. 在软件程序的**文件**菜单中，单击**打印**。
2. 选择驱动程序，然后单击**属性**或**首选项**。
3. 单击**纸张/质量**选项卡。
4. 在**特殊页面**列表框中，单击**封面**。
5. 单击**设置**。
6. 选择您要用于添加空白或预打印封面的设置。单击**添加**。
7. 单击**确定**返回**纸张/质量**选项卡。
8. 单击**确定**。

调整文档大小

使用文档大小调整选项可将文档按其正常尺寸的百分比进行缩放。您还可以选择在不同尺寸的纸张上打印文档，同时缩放或不缩放文档。

缩小或放大文档

1. 在软件程序的**文件**菜单中，单击**打印**。
2. 选择驱动程序，然后单击**属性**或**首选项**。
3. 在**效果**选项卡上选择**实际尺寸的百分比**，然后键入想要根据其缩小或放大文档的百分比。
您也可以使用滚动条来调整缩放百分比。
4. 单击**确定**。

将文档打印到不同尺寸的纸张上

1. 在软件程序的**文件**菜单中，单击**打印**。
2. 选择驱动程序，然后单击**属性**或**首选项**。
3. 在**效果**标签上单击**文档打印在**。
4. 选择要在其上打印的纸张尺寸。
5. 要打印文档而无需缩放文档以适合纸张尺寸，请确保未选择**缩放以适合**选项。
6. 单击**确定**。

选择纸张尺寸

1. 在软件程序的**文件**菜单中，单击**打印**。
2. 选择驱动程序，然后单击**属性**或**首选项**。
3. 在**纸张/质量**选项卡上，从**纸张尺寸**下拉列表中选择尺寸。
4. 单击**确定**。

选择纸张来源

1. 在软件程序的**文件**菜单中，单击**打印**。
2. 选择驱动程序，然后单击**属性**或**首选项**。
3. 在**纸张/质量**选项卡上，从**纸张来源**下拉列表中选择来源。
4. 单击**确定**。

选择纸张类型

1. 在软件程序的**文件**菜单中，单击**打印**。
2. 选择驱动程序，然后单击**属性**或**首选项**。
3. 在**纸张/质量**选项卡上，从**纸张类型**下拉列表中选择类型。
4. 单击**确定**。

设置打印方向

1. 在软件程序的**文件**菜单中，单击**打印**。
2. 选择驱动程序，然后单击**属性**或**首选项**。
3. 在**完成**选项卡的**方向**部分中，选择**纵向**或**横向**。
4. 单击**确定**。

使用水印

水印是个通告，例如打印在文档每页背景上的“机密”。

1. 在软件程序的**文件**菜单中，单击**打印**。
2. 选择驱动程序，然后单击**属性**或**首选项**。
3. 在**效果**标签上单击**水印**下拉列表。
4. 单击您要使用的水印。要创建新水印，请单击**编辑**。
5. 如果希望水印只出现在文档的第一页上，可单击**仅第一页**。
6. 单击**确定**。

要删除水印，请在**水印**下拉列表中单击**（无）**。

节省碳粉

1. 在软件程序的**文件**菜单中，单击**打印**。
2. 选择驱动程序，然后单击**属性**或**首选项**。
3. 在 **Paper/Quality**（纸张/质量）标签上，单击 **EconoMode**（经济模式）。
4. 单击 **OK**（确定）。

在 Windows 中创建和使用打印快捷方式

使用打印快捷方式可保存当前的驱动程序设置以便再次使用。在大多数打印机驱动程序选项卡中都可使用快捷方式。您可以保存多达 25 个打印快捷方式。

创建打印快捷方式

1. 在软件程序的**文件**菜单中，单击**打印**。
2. 选择驱动程序，然后单击**属性**或**首选项**。
3. 在**打印快捷方式**选项卡上，选择要使用的打印设置。单击**另存为**。
4. 在**打印快捷方式**框中，键入快捷方式的名称。
5. 单击**确定**。

使用打印快捷方式

1. 在软件程序的**文件**菜单中，单击**打印**。
2. 选择驱动程序，然后单击**属性**或**首选项**。
3. 在**打印快捷方式**选项卡上，从**打印快捷方式**框中选择想要使用的快捷方式。
4. 单击**确定**。

 **注：** 要使用打印机驱动程序默认设置，请选择**工厂默认设置**。

在纸张两面打印（双面打印）

1. 在其中一个纸盒中装入充足的纸张以供打印作业使用。如果想装入特殊纸张（如信头纸），可用下列方法之一来装入：
 - 对于纸盘 1，在装入信头纸时使其正面朝下，底边先送入打印机。
 - 对于所有其它纸盘，在装入信头纸时使其正面朝上，顶边位于纸盘后部。
-
- △ **注意：** 为了避免发生卡纸现象，切勿装入重量超过 105 g/m²（28 磅）的纸张。
2. 在软件程序的**文件**菜单中，单击**打印**。
 3. 选择驱动程序，然后单击**属性**或**首选项**。
 4. 在**完成**选项卡上，选择**双面打印（手动）**。
 5. 单击**确定**。
 6. 将打印作业发送到本产品。请按照弹出式窗口中的说明操作，然后将已打印的纸叠送回纸盒 1 以便打印第二面。
 7. 转至本产品。将纸盒 1 中的所有空白纸张取出，然后将打印过的纸叠插入纸盒，使其已打印面朝上，底边先送入本产品。必须从纸盒 1 打印第二面。
 8. 在控制面板上按下 **确定** 以继续操作。

在 Windows 中在一张纸上打印多个页面

您可以在一张纸上打印多个页面。

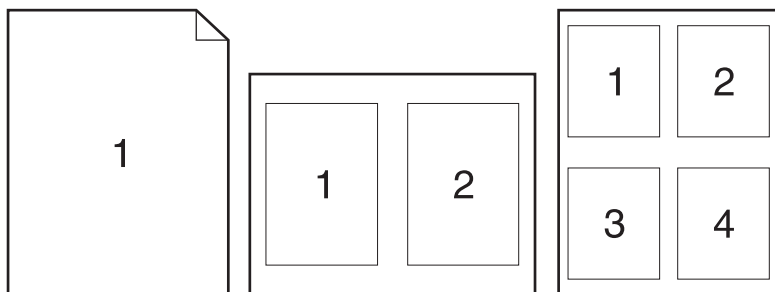

1. 在软件程序的**文件**菜单中，单击**打印**。
2. 选择驱动程序，然后单击**属性**或**首选项**。
3. 单击**完成**选项卡。
4. 在**每张打印页数**下拉列表中，选择想要在每张纸上打印的页数（1、2、4、6、9 或 16）。
5. 如果页数大于 1，请选择正确的**打印页面边框**和**页面顺序**选项。
 - 如果需要更改页面方向，请单击**纵向**或**横向**。
6. 单击**确定**。本产品即被设为按照所选择的每张打印页数进行打印。

经济设置

经济模式

产品打印机驱动程序中的经济模式设置可节省碳粉。有关使用经济模式设置的说明，请参阅[第 71 页的节省碳粉](#)。

存档打印

存档打印的输出页面不容易产生碳粉污迹和灰尘。使用存档打印来创建要保存或存档的文档。

1. 在控制面板上按下**设置** (↖)。
2. 使用箭头按钮选择 **Service** (服务)，然后按下 **确定**。
3. 使用箭头按钮选择**存档打印**，选择**开或关**，然后按下 **确定**。

字体

选择字体

要使用 HP ToolboxFX 更改产品字体，只需依次单击**打印设置**选项卡和 **PCL5e** 页面。单击**应用**以保存更改。

打印可用字体列表

从产品控制面板打印可用字体的列表。请参阅[第 154 页的信息页](#)。

8 复印

- [装入原件](#)
- [使用复印功能](#)
- [复印设置](#)
- [复印书籍](#)
- [复印照片](#)
- [复印混合尺寸原件](#)
- [双面复印作业](#)

装入原件

自动文档进纸器 (ADF)

注： ADF 最多容纳 50 张 80 g/m² 或 20 磅的介质。它可接受小至 76 x 127 毫米、大至 216 x 356 毫米的介质。

注意： 为防止本产品损坏，请不要使用有修正带、修正液、曲别针或订书钉的原件。此外，不要将照片、小原件或易碎原件装到 ADF 中。请使用平板玻璃板扫描这些物品。

1. 将原件叠顶端插入 ADF 进纸盘，介质叠面朝上，要复制的第一页位于介质叠顶部。

如果介质比 Letter 或 A4 尺寸纸张长，请拉出 ADF 进纸盘延伸板以支撑介质。

2. 将纸叠滑入 ADF 进纸盘，直到纸叠无法移动为止。

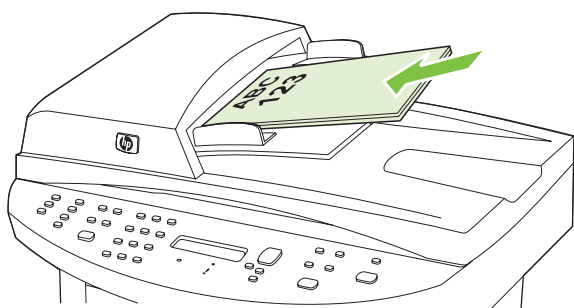

控制面板显示屏上会出现**已装入文档**消息。

3. 调整介质导板，直到其紧贴介质。

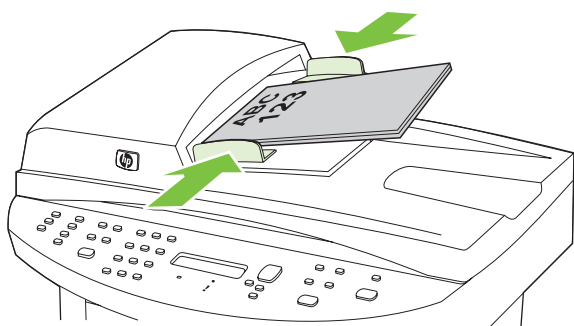

平板扫描仪

注： 可从平板扫描的最大介质尺寸为 letter/A4。使用 ADF 扫描大于 letter/A4 尺寸的介质。

1. 确保自动文档进纸器 (ADF) 中没有介质。
2. 提起平板扫描仪端盖。

3. 将原文档正面朝下放在平板扫描仪上，使文档左上角位于扫描仪上有图标指示的一角。

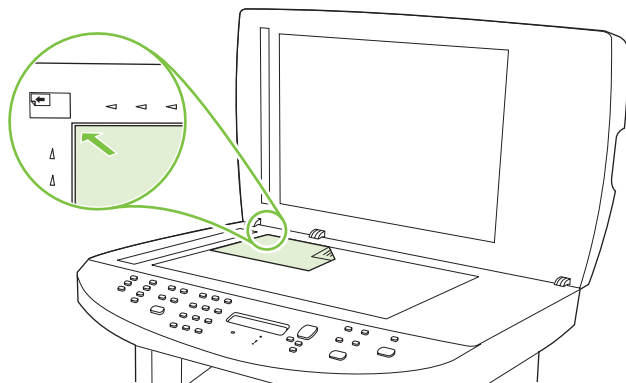

4. 轻轻合上扫描仪盖板。

使用复印功能

单触复印

1. 将文档装入自动文档进纸器 (ADF) 的进纸盘，或放在平板扫描仪上。
2. 按下产品控制面板上的**开始复印**以开始复印。
3. 每次复印均重复执行此操作。

多份副本

您可以选择将默认份数设为 1 到 99 间的任一值。

更改当前作业的份数

1. 在产品控制面板上按下**份数**。
2. 使用字母数字按钮，键入您所需的当前作业的复印份数（1 到 99 之间）。
3. 按下**开始复印**以开始复印作业。

 **注：** 对设置所做的更改在复印作业完成后的 2 分钟内仍然有效。在此期间，产品控制面板显示屏上会显示**自定义设置**。

更改默认份数

1. 在产品控制面板上按下**设置** (↵)。
2. 使用箭头按钮选择**复印设置**，然后按下 **确定**。
3. 使用箭头按钮选择**默认份数**，然后按下 **确定**。
4. 使用字母数字按钮，键入您要设为默认值的份数（1 到 99 之间）。
5. 按下 **确定** 以保存选择。

 **注：** 份数的出厂默认设置为 **1**。

取消复印作业

要取消复印作业，请按下产品控制面板上的**取消**。如果有多个进程正在运行，则按下**取消**会清除控制面板显示屏上当前显示的进程。

 **注：** 如果取消了复印作业，请从平板扫描仪或自动文档进纸器中取出文档。

缩小或放大副本

缩小或放大当前作业的副本

1. 在产品控制面板上按下**缩小/放大**。
2. 选择作业复印件要缩小或放大的尺寸。

 **注：** 如果您选择了**自定义：25-400%**，请使用字母数字按钮键入百分比。

如果您选择了**每张 2 页或每张 4 页**，请选择方面（纵向或横向）。

3. 按下**开始复印**以保存选择并立即开始复印作业，或者按下 **确定** 以保存选择而不开始复印。

 **注：** 对设置所做的更改在复印作业完成后的 2 分钟内仍然有效。在此期间，产品控制面板显示屏上会显示**自定义设置**。

您必须将介质进纸盘的默认介质尺寸更改为与输出尺寸相匹配，否则部分复印件可能会被截切。

调整默认复印尺寸

 **注：** 默认复印尺寸是副本通常被缩小或放大的尺寸。如果您保留了工厂默认尺寸设置**原件=100%**，则所有副本尺寸均与原文档相同。

1. 按下**设置** (↵)。
2. 使用箭头按钮选择**复印设置**，然后按下 **确定**。
3. 使用箭头按钮选择**默认缩小/放大**，然后按下 **确定**。
4. 使用箭头按钮选择您缩小或放大副本时通常希望使用的选项。

 **注：** 如果您选择了**自定义：25-400%**，请键入您复印时通常使用的一个相对于原件尺寸的百分比。

如果您选择了**每张 2 页或每张 4 页**，请选择方面（纵向或横向）。

5. 按下 **确定** 以保存选择。

本产品可将副本缩小为原件尺寸的 25%，或将其放大为原件尺寸的 400%。

缩小/放大设置

- **原件=100%**
- **Lgl > Ltr=78%**
- **Lgl > A4=83%**
- **A4 > Ltr=94%**
- **Ltr > A4=97%**
- **整页=91%**
- **适合页面**
- **每张 2 页**

- 每张 4 页
- 自定义： 25-400%

 **注：** 使用**适合页面**设置时，请仅从平板扫描仪复印。

使用**每张 2 页**或**每张 4 页**设置时，请仅从自动文档进纸器复印。另外，选择**每张 2 页**或**每张 4 页**之后，您必须选择**页面方面**（纵向或横向）。

更改复印整理设置

您可以设置产品，使其自动将多份副本整理成组。例如，如果要制作两份三页的副本且已启动自动整理功能，则页面将按以下顺序打印：1、2、3、1、2、3。如果关闭自动整理功能，则页面将按以下顺序打印：1、1、2、2、3、3。

要使用自动整理功能，原文档大小必须适合内存大小。如果不适合，则产品仅会复印一份文档并显示一则信息，通知您更改操作。如果出现该情况，请使用下述方法之一完成作业：

- 将作业分成几个含有较少页面的小作业。
- 一次仅复印一份文档。
- 关闭自动分页功能。

更改默认复印整理设置

1. 在产品控制面板上按下**设置** (⌘)。
2. 使用箭头按钮选择**复印设置**，然后按下 **确定**。
3. 使用箭头按钮选择**默认整理**，然后按下 **确定**。
4. 使用箭头按钮选择**开或关**。
5. 按下 **确定** 以保存选择。

 **注：** 自动复印整理的工厂默认设置为**开**。

复印设置

复印质量

有四种可用的复印质量设置：**文本**、**混合**、**胶片照片**和**图片**。

复印质量的工厂默认设置是**混和**。此设置最合同时包含文本和图形的项目。

制作照片或图形副本时，您可为照片选择**胶片照片**设置或为其它图形选择**图片**设置，以增强副本质量。为所含内容大部分是文本的文档选择**文本**设置。

调整当前作业的复印质量

1. 在产品控制面板上按下**质量**，以查看当前副本的质量设置。
2. 使用箭头按钮滚动查看质量设置选项。
3. 选择一个设置，然后按下**开始复印**以保存选择并立即开始复印作业，或者按下 **确定** 以保存选择而不开始复印。

 **注：** 对设置所做的更改在复印作业完成后的 2 分钟内仍然有效。在此期间，产品控制面板显示屏上会显示**自定义设置**。

调整默认复印质量

1. 在产品控制面板上按下**设置** (↵)。
2. 使用箭头按钮选择**复印设置**，然后按下 **确定**。
3. 使用箭头按钮选择**默认质量**，然后按下 **确定**。
4. 使用箭头按钮选择复印质量，然后按下 **确定** 以保存选择。

清洁扫描仪玻璃板

表面带有指印、污迹、毛发等脏物的玻璃板会降低操作性能，并影响特定功能的精确性，如匹配页面和复印。

 **注：** 如果条纹或其它缺陷仅出现在通过自动文档进纸器 (ADF) 复印的复印件上，请清洁扫描仪条带 (步骤 3)，无需清洁扫描仪玻璃板。

1. 关闭产品电源，从电气插座上拔下电源线，然后掀起盖板。
2. 用一块浸湿了非磨蚀性玻璃清洁剂的无绒软布或海绵清洁玻璃板。

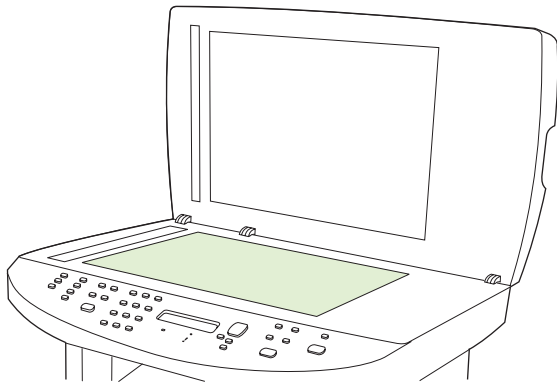

 **注意：** 不要使用研磨剂、丙酮、苯、氨水、普通酒精或四氯化碳擦拭产品的任何部分，因为它们可能损坏产品。不要将液体直接洒在玻璃板上。液体可能会渗入并损坏产品。

3. 用蘸有不含研磨料的玻璃清洁剂的无绒软布或海绵清洁扫描仪条带。

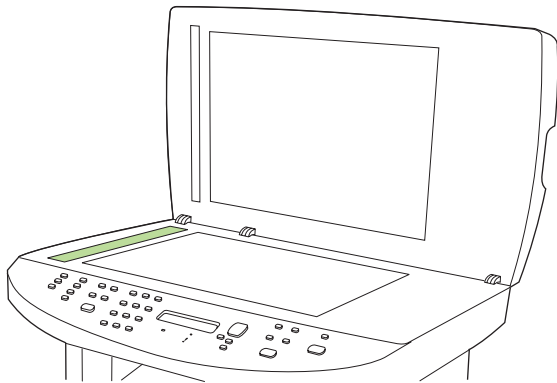

4. 用软皮或纤维海绵擦干玻璃板，以免留下污点。

调整调淡/加深（对比度）设置

调淡/加深设置会影响复印件的明暗度（对比度）。要只更改当前复印作业的对比度，请按以下步骤操作。

调整当前作业的调淡/加深设置

1. 在产品控制面板上按下**调淡/加深**以查看当前的对比度设置。
2. 使用箭头按钮调整设置。向左移动滑块以使复印件比原件更亮，或向右移动滑块以使复印件比原件更暗。
3. 按下**开始复印**以保存选择并立即开始复印作业，或者按下**确定**以保存选择而不开始复印。

 **注：** 对设置所做的更改在复印作业完成后的 2 分钟内仍然有效。在此期间，产品控制面板显示屏上会显示**自定义设置**。

调整默认调淡/加深设置

 **注：** 默认的调淡/加深设置会影响所有的复印作业。

1. 在产品控制面板上按下**设置** (↖)。
2. 使用箭头按钮选择**复印设置**，然后按下**确定**。
3. 使用箭头按钮选择**默认亮/暗**，然后按下**确定**。
4. 使用箭头按钮调整设置。向左移动滑块以使所有复印件都比原件亮，或向右移动滑块以使所有复印件都比原件暗。
5. 按下**确定**以保存选择。

设置复印草稿设置

使用控制面板设置产品，以便以草稿模式打印副本。

 **注：** 此设置仅影响复印质量。打印质量并不受影响。

1. 在产品控制面板上按下**设置** (↖)。
2. 使用箭头按钮选择**复印设置**，然后按下**确定**。
3. 使用箭头按钮选择**默认复印草稿**，然后按下**确定**。
4. 使用箭头按钮选择**开或关**。
5. 按下**确定**以保存选择。

定义自定义复印设置

通过控制面板更改复印设置时，控制面板显示屏上就会显示**自定义设置**。自定义设置的有效时间大约为 2 分钟，2 分钟以后产品将返回到默认设置。要立即返回到默认设置，请按下**取消**。

边到边打印或复印

本产品不能进行完全的边到边打印。最大打印区域为 203.2 x 347 毫米（8 x 13.7 英寸），页面周围有 4 毫米的边框不能打印。

在不同类型和尺寸的介质上复印

视您购买产品所在的国家/地区而定，产品可能设为在 letter 或 A4 尺寸纸张上进行复印。您可以更改用于当前复印作业或所有复印作业的介质尺寸和类型。

介质尺寸设置

- Letter
- Legal
- A4

介质类型设置

- 普通纸
- 轻磅纸
- 重磅纸
- 投影胶片
- 标签
- 信头纸
- 信封
- 预打印纸
- 预先打孔纸
- 彩纸
- 证券纸
- 再生纸
- 中等重量纸
- 超重纸
- 粗糙纸
- 仿羊皮纸

更改默认介质尺寸设置

1. 在产品控制面板上按下**设置** (↵)。
2. 使用箭头按钮选择**系统设置**，然后按下 **确定**。
3. 使用箭头按钮选择**纸张设置**，然后按下 **确定**。
4. 使用箭头按钮选择**默认纸张尺寸**，然后按下 **确定**。
5. 使用箭头按钮选择介质尺寸，然后按下 **确定**。
6. 按下 **确定** 以保存选择。

更改默认介质类型设置

1. 在产品控制面板上按下**设置** (↖)。
2. 使用箭头按钮选择**系统设置**，然后按下**确定**。
3. 使用箭头按钮选择**纸张设置**，然后按下**确定**。
4. 使用箭头按钮选择**默认纸张类型**，然后按下**确定**。
5. 使用箭头按钮选择介质类型，然后按下**确定**。
6. 按下**确定**以保存选择。

恢复默认复印设置

使用控制面板将复印设置恢复为工厂设置的默认值。

1. 在产品控制面板上按下**设置** (↖)。
2. 使用箭头按钮选择**复印设置**，然后按下**确定**。
3. 使用箭头按钮选择**恢复默认值**，然后按下**确定**。

复印书籍

1. 提起盖板，将书籍放在平板扫描仪上，您要复印的页面位于扫描仪上有图标指示的一角。

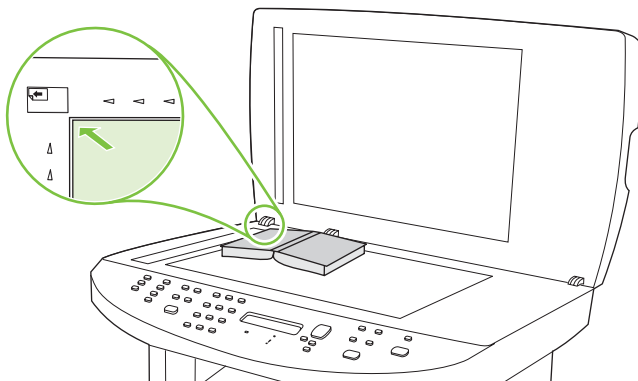

2. 轻轻合上扫描仪盖板。

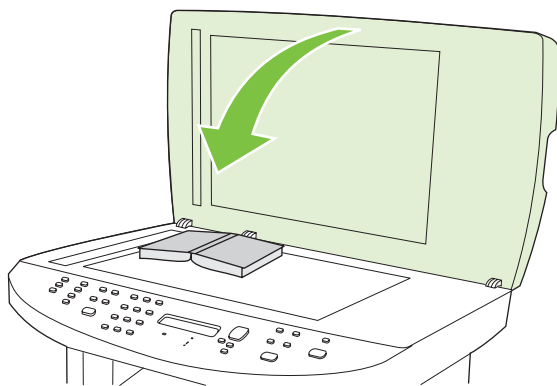

3. 轻轻按下盖板，使书籍紧贴平板扫描仪表面。

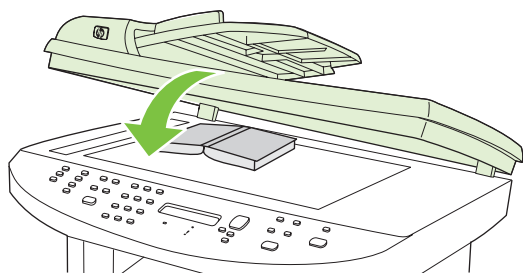

△ **注意：** 按下扫描仪平板盖时，不要用力太猛，否则可能损坏盖板铰链。

4. 按下开始复印。

复印照片

 **注：** 应从产品平板扫描仪而非自动文档进纸器 (ADF) 复印照片。

1. 提起盖板，然后将照片有图片的一面朝下放在平板扫描仪上，使照片左上角位于扫描仪上有图标指示的一角。

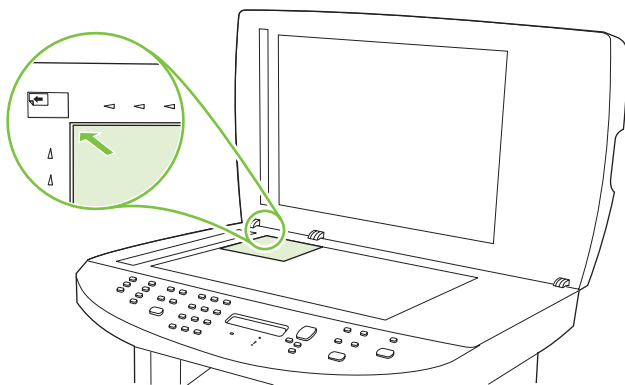

2. 轻轻合上扫描仪盖板。
3. 按下开始复印。

复印混合尺寸原件

复印混合尺寸的原件时，请使用平板扫描仪。不要使用 ADF。

双面复印作业

手动复印双面文档

设置多页平板复印设置

必须先将多页平板复印设置为**开**，产品才能从平板扫描仪制作双面副本。

1. 在产品控制面板上按下**设置** (⌘)。
2. 使用箭头按钮选择**复印设置**，然后按下**确定**。
3. 按下**确定**以选择**默认多页**。
4. 使用箭头按钮选择**开或关**。
5. 按下**确定**以保存选择。

 **注：** 自动复印整理的工厂默认设置为**开**。

手动复印双面文档

1. 将文档的第一页放在平板扫描仪上。

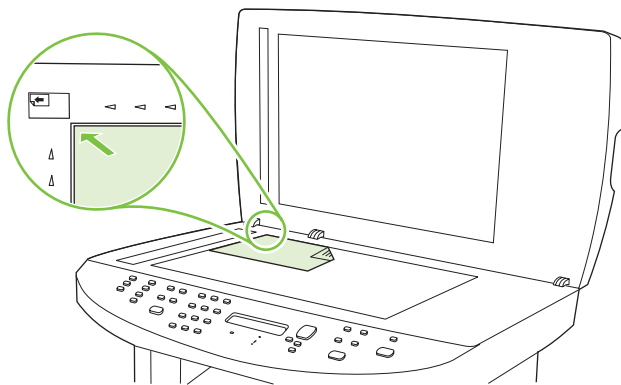

2. 按下**开始复印**。
3. 取出第一页，然后将第二页放在平板扫描仪上。
4. 按下**确定**，然后重复上述过程，直到复印完原件的所有页面。
5. 完成复印作业后，请按下**开始复印**，以使产品返回“就绪”模式。

9 扫描

- [装入要扫描的原件](#)
- [使用扫描功能](#)
- [扫描设置](#)
- [扫描书籍](#)
- [扫描照片](#)

装入要扫描的原件

自动文档进纸器 (ADF)

注： ADF 最多容纳 50 张 80 g/m² 或 20 磅的介质。它可接受小至 76 x 127 毫米、大至 216 x 356 毫米的介质。

注意： 为防止本产品损坏，请不要使用有修正带、修正液、曲别针或订书钉的原件。此外，不要将照片、小原件或易碎原件装到 ADF 中。请使用平板玻璃板扫描这些物品。

1. 将原件叠顶端插入 ADF 进纸盘，介质叠面朝上，要复制的第一页位于介质叠顶部。

如果介质比 Letter 或 A4 尺寸纸张长，请拉出 ADF 进纸盘延伸板以支撑介质。

2. 将纸叠滑入 ADF 进纸盘，直到纸叠无法移动为止。

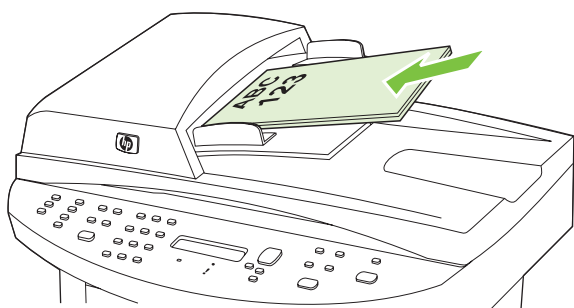

控制面板显示屏上会出现**已装入文档**消息。

3. 调整介质导板，直到其紧贴介质。

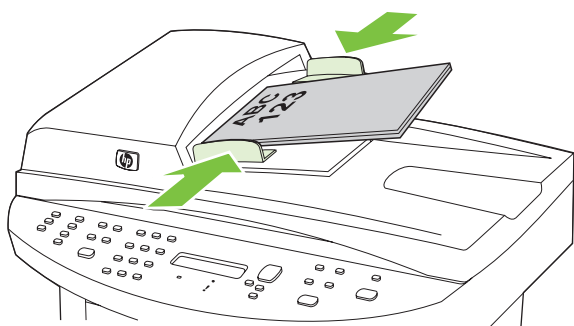

平板扫描仪

注： 可从平板扫描的最大介质尺寸为 letter/A4。对于大于 letter/A4 尺寸的介质，请使用 ADF。

1. 确保自动文档进纸器 (ADF) 中没有介质。
2. 提起平板扫描仪端盖。

3. 将原文档正面朝下放在平板扫描仪上，使文档左上角位于扫描仪上有图标指示的一角。

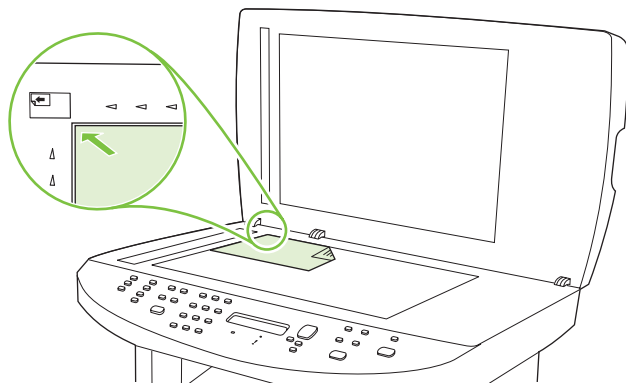

4. 轻轻合上扫描仪盖板。

使用扫描功能

扫描方法

可通过以下方式执行扫描作业。

- 使用“HP LaserJet 扫描”从计算机进行扫描 (Windows)
- 使用“HP 控制器”进行扫描 (Macintosh)。请参阅 [第 38 页的从产品和 HP 控制器进行扫描 \(Macintosh\)](#)。
- 从产品进行扫描
- 从符合 TWAIN 或 Windows 成像应用程序 (WIA) 的软件进行扫描

 **注：** 要了解并使用文字识别软件，请从软件 CD-ROM 安装 Readiris 程序。文字识别软件也称作光学字符识别 (OCR) 软件。

使用“HP LaserJet 扫描”进行扫描 (Windows)

1. 在 HP 程序组中，选择**扫描**以启动“HP LaserJet 扫描”。

 **注：** 按下产品控制面板上的**开始扫描**也可启动“HP LaserJet 扫描”。

2. 选择想要完成的操作。

- 选择目标以便立即开始扫描。
- 选择**提示进行设置后开始扫描**可以在开始扫描前指定其它设置。
- 选择**设置设备**以对**扫描到**按钮进行编程。

3. 单击 **OK**。

 **注：** **OK** 应指明想要完成的操作。

从产品进行扫描

 **注：** 要使用**扫描到**按钮，您必须执行推荐的安装，并且已为该按钮设置目标位置。请参阅 [第 95 页的设置产品扫描到按钮](#)。

要使用**开始扫描**按钮，您必须通过 USB 或网络将产品连接到计算机。

使用控制面板扫描按钮直接从产品进行扫描。按下**开始扫描**或**扫描到**，以便扫描到文件夹（仅限 Windows）或扫描到电子邮件。

使用其它软件进行扫描

本产品符合 TWAIN 和 Windows 成像应用程序 (WIA) 标准。本产品可与支持符合 TWAIN 和 WIA 标准的扫描设备的 Windows 程序以及支持符合 TWAIN 标准的扫描设备的 Macintosh 程序结合使用。

如果使用支持 TWAIN 或 WIA 标准的程序，则可以访问扫描功能，并将图像直接扫描到打开的程序中。有关详细信息，请参阅帮助文件或符合 TWAIN 标准或 WIA 标准的软件程序随附的文档。

从符合 TWAIN 标准的程序进行扫描

一般来说，如果一个软件程序中有**获取**、**文件获取**、**扫描**、**导入新对象**、**插入自或扫描仪**等命令，则其符合 TWAIN 标准。如果您不能确定程序是否符合 TWAIN 标准，或者您不了解调用的命令，请参阅软件程序帮助或说明文件。

从符合 TWAIN 标准的程序进行扫描时，“HP LaserJet 扫描”软件程序可能会自动启动。如果“HP LaserJet 扫描”程序启动，则可以在预览图像时更改图像。如果程序未自动启动，则图像会立即进入符合 TWAIN 标准的程序。

从符合 TWAIN 标准的程序开始扫描。有关要使用的命令和步骤的信息，请参阅软件程序帮助或说明文件。

从符合 WIA 标准的程序（仅限 Windows XP 和 Vista）进行扫描

WIA 是另一个直接将图像扫描至软件程序（如 Microsoft Word）的办法。WIA 使用 Microsoft 软件而不是“HP LaserJet 扫描”软件进行扫描。

一般来说，如果软件程序的“插入”或“文件”菜单中有**图片/从扫描仪或相机**之类的命令，则其符合 WIA 标准。如果您不能确定程序是否符合 WIA 标准，请参阅软件程序帮助或说明文件。

从符合 WIA 标准的程序开始扫描。有关要使用的命令和步骤的信息，请参阅软件程序帮助或说明文件。

- 或 -

在“相机和扫描仪”文件夹中，双击产品图标。这将打开标准的 Microsoft WIA 向导，您可以用它扫描至文件。

使用光学字符识别 (OCR) 软件扫描

您可以使用第三方 OCR 软件将扫描文本导入所需的字处理程序以进行编辑。

Readiris

Readiris OCR 程序位于随产品一起装运的单独 CD-ROM 中。要使用 Readiris 程序，请从相应的软件 CD-ROM 安装该程序，然后按联机帮助中的说明执行操作。

使用扫描到功能

- 仅在执行了完整软件安装的情况下，才支持从产品控制面板进行扫描。要使用**扫描到**按钮或**开始扫描**按钮进行扫描，必须先运行 HP ToolboxFX。
- 要获得最佳扫描质量，请将原件放在平板扫描仪上，而不要将其装入自动文档进纸器 (ADF) 的进纸盘中。
- 必须打开与产品相连的计算机。

设置产品扫描到按钮

使用控制面板上的**扫描到**按钮之前，必须先设置目标位置。使用“HP LaserJet 扫描”对要用于扫描的文件夹、电子邮件和程序目标位置进行编程。

在产品上设置目标位置

1. 依次单击**开始**、**程序**（或在 Windows XP 中单击**所有程序**）、**HP**、**产品**、**扫描**，然后单击**设置**。
2. 选择**更改多功能一体机控制面板上显示的目标**。

3. 选中**允许通过按下 MFP 上的扫描到按钮进行扫描**。
4. 在产品的对话框中预先配置了下列三个目标位置。
 - 扫描文档并将其附加到电子邮件
 - 扫描照片并将其附加到电子邮件
 - 扫描文档或照片并将其另存为文件
5. 突出显示目标位置，然后单击箭头以移至对话框中的当前目标位置。对所有三个目标重复此操作。
6. 单击**更新**。

添加目标位置

1. 依次单击**开始**、**程序**（或在 Windows XP 中单击**所有程序**）、**HP**、**产品**、**扫描**，然后单击**设置**。
2. 选择用**指定设置创建新目标**。
3. 执行以下操作之一：
 - 对于文件夹，请选择**保存到我的电脑**，然后单击**下一步**。
 - 对于电子邮件，请选择**附加到新的电子邮件**，然后单击**下一步**。
 - 对于程序，请选择**在其它软件应用程序中打开**，然后单击**下一步**。
4. 选择扫描分辨率、彩色模式和扫描尺寸设置，然后单击**下一步**。
5. 在产品上输入文件目标位置名称，或者检查以设置目标位置。命名默认目标位置，然后单击**下一步**。
6. 选择质量，然后单击**下一步**。
7. 验证选择，然后单击**保存**。

删除目标位置

1. 从**设置多功能一体机的<扫描到>列表**中，选择一个**PC 中的可用目标**，然后单击**删除**。此时会显示**删除目标位置**对话框。
2. 在 **Delete Destination**（删除目标位置）对话框中，突出显示要删除的目标位置，然后单击**下一步**。此时会显示**确认**对话框。
3. 单击**删除**以执行删除，或者单击**取消**以选择另一个目标位置。

扫描到文件、电子邮件或软件程序

 **注：** 要在 Windows 中使用此功能，在扫描到目标位置之前，必须先在扫描设置中对目标位置进行编程。请参阅第 95 页的设置产品扫描到按钮。

1. 将要扫描的原件正面朝上装入自动文档进纸器 (ADF) 的进纸盘中，使文档顶部朝前，然后调整介质导板。

- 或 -

提起平板扫描仪盖板，然后将要扫描的原件面朝下放在平板扫描仪上，使文档左上角位于扫描仪上有图标指示的一角。轻轻合上盖板。

2. 在产品控制面板上按下**扫描到**。
3. 使用箭头按钮选择文件目标位置。
4. 按下**开始扫描**或 **确定**，以将文档扫描到文件。

 **注：** 所有支持邮件处理应用程序编程接口 (MAPI) 协议的电子邮件程序都支持扫描至电子邮件。许多流行的电子邮件程序版本都支持 MAPI 标准。如果了解您的电子邮件程序版本是否支持 MAPI 标准，请参阅电子邮件程序的支持信息。

取消扫描作业

要取消扫描作业，请执行以下任一步骤。

- 在产品控制面板上按下**取消**。
- 单击屏幕对话框中的**取消**按钮。

如果您取消了扫描作业，请从平板扫描仪或自动文档进纸器 (ADF) 的进纸盘中取出原件。

扫描设置

扫描文件格式

扫描文档或照片的文件格式取决于扫描类型及所扫描的对象。

- 将文档或照片扫描到计算机会将文件另存为 .TIF 文件。
- 将文档扫描到电子邮件会将文件另存为 .PDF 文件。
- 将照片扫描到电子邮件会将文件另存为 .JPEG 文件。

 **注：** 使用扫描软件程序时可选择不同的文件类型。

扫描仪分辨率和颜色

如果您正在打印扫描图像，且未获得预期质量，则可能在扫描仪软件中选择了不符合您需要的分辨率或颜色设置。分辨率和颜色会影响扫描图像的以下特征：

- 图像清晰度
- 层次变化（平滑或粗糙）
- 扫描时间
- 文件大小

扫描分辨率以每英寸像素 (ppi) 计算。

 **注：** 扫描分辨率的每英寸像素 ppi 级别不可与打印分辨率的 dpi（每英寸点数）级别互相转换。

彩色、灰度级和黑白将定义可能的颜色数。扫描仪硬件分辨率最大可调整到 1200 ppi。软件可执行高达 19,200 ppi 的增强分辨率。您可以将彩色和灰度级设为 1 位（黑白）或 8 位（256 级灰度或彩色）到 24 位（真彩色）。

分辨率和颜色准则表列出了您可遵循的简单提示，以满足扫描需求。

 **注：** 将分辨率和颜色设置为较高值会创建出较大文件，这样会占用大量磁盘空间并降低扫描速度。设置分辨率和颜色前，请先确定扫描图像的用途。

注： 与自动文档进纸器 (ADF) 相比，从平板扫描仪扫描可获得适合彩色和灰度级图像的最佳分辨率。

分辨率和颜色准则

下表列出了适用于不同类型扫描作业的建议分辨率和颜色设置。

用途	建议分辨率	建议颜色设置
传真	150 ppi	<ul style="list-style-type: none">● 黑白
电子邮件	150 ppi	<ul style="list-style-type: none">● 黑白（如果图像不要求平滑渐变）● 灰度级（如果图像要求平滑渐变）● 彩色（如果图像是彩色图像）
编辑文本	300 ppi	<ul style="list-style-type: none">● 黑白
打印（图形或文本）	600 ppi 用于复杂图形，或者如果需要明显放大文档 300 ppi 用于普通图形和文本 150 ppi 用于照片	<ul style="list-style-type: none">● 黑白（用于文本和艺术线条）● 灰度级（用于有阴影或彩色的图形和照片）● 彩色（如果图像是彩色图像）
屏幕显示	75 ppi	<ul style="list-style-type: none">● 黑白（用于文本）● 灰度级（用于图形和照片）● 彩色（如果图像是彩色图像）

彩色

扫描时，您可以将颜色值设为以下设置。

设置	建议使用
彩色	对于颜色非常重要的高质量彩色照片或文档，请使用此设置。
黑白	对于文本文档，请使用此设置。
灰度级	如果涉及文件大小问题或需要快速扫描文档或照片，请使用此设置。

扫描质量

清洁扫描仪玻璃板

表面带有指印、污迹、毛发等脏物的玻璃板会降低操作性能，并影响特定功能的精确性，如匹配页面和复印。

 **注：** 如果条纹或其它缺陷仅出现在通过自动文档进纸器 (ADF) 复印的复印件上，请清洁扫描仪条带（步骤 3），无需清洁扫描仪玻璃板。

1. 关闭产品电源，从电气插座上拔下电源线，然后掀起盖板。

2. 使用沾有非磨蚀玻璃清洁剂的软布或海绵清洁玻璃板。

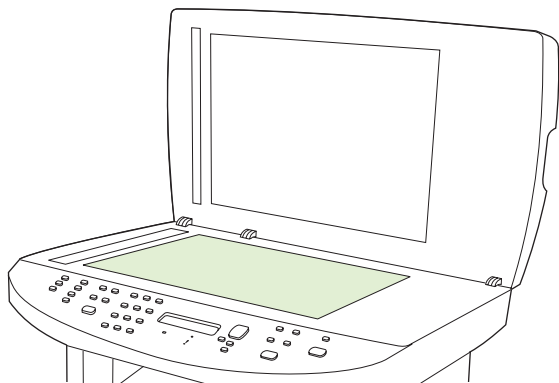

△ **注意：** 不要使用研磨剂、丙酮、苯、氨水、普通酒精或四氯化碳擦拭产品的任何部分，因为它们可能损坏产品。不要将液体直接洒在玻璃板上。液体可能会渗入并损坏产品。

3. 使用沾有非磨蚀玻璃清洁剂的软布或海绵清洁扫描仪条带。

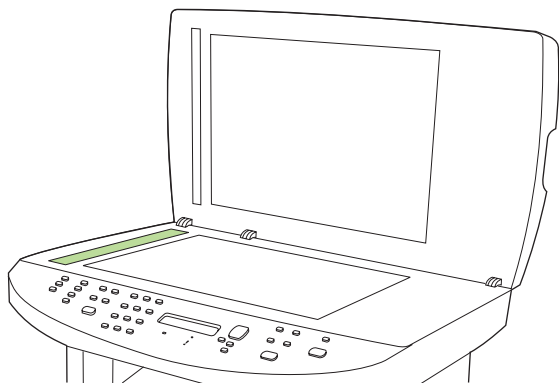

4. 用软皮或纤维海绵擦干玻璃板，以免留下污点。

扫描书籍

1. 提起盖板，将书籍放在平板扫描仪上，您要复印的页面位于扫描仪上有图标指示的一角。

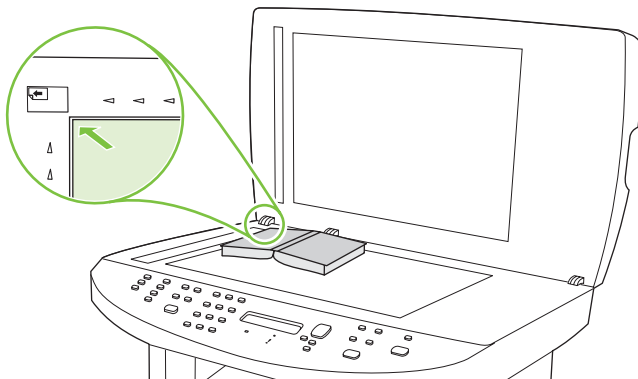

2. 轻轻合上扫描仪盖板。

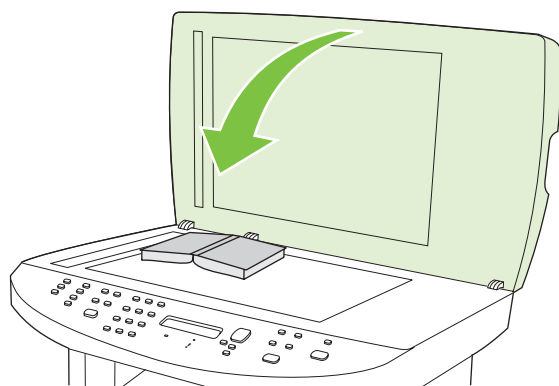

3. 轻轻按下盖板，使书籍紧贴平板扫描仪表面。

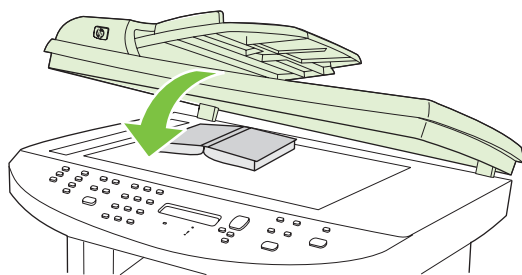

△ **注意：** 按下扫描仪平板盖时，不要用力太猛，否则可能损坏盖板铰链。

4. 可以使用其中一种扫描方法扫描书籍。

扫描照片

1. 将照片有图片的一面朝下放在平板扫描仪上，使照片左上角位于扫描仪上有图标指示的一角。

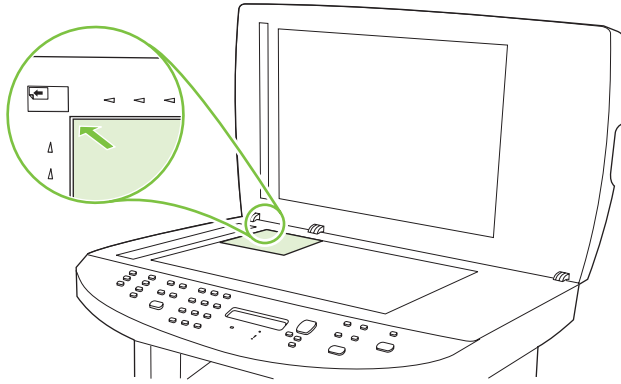

2. 轻轻合上扫描仪盖板。
3. 可以使用其中一种扫描方法扫描照片。

10 传真

- [传真功能](#)
- [设置](#)
- [更改传真设置](#)
- [使用传真](#)
- [解决传真问题](#)

 **注：** 本章描述的许多功能也可通过使用 HP ToolboxFX 或内嵌式 Web 服务器执行。有关详情，请参阅 HP ToolboxFX 联机帮助或[第 165 页的嵌入式 Web 服务器](#)。

有关控制面板上的传真控件的信息，请参阅[第 9 页的控制面板](#)。

传真功能

本产品具有以下传真功能，您可从控制面板或产品软件执行这些功能。

- 便于轻松配置传真的传真设置向导
- 普通纸模拟传真，使用 50 页自动文档进纸器 (ADF) 和可容纳多达 125 张纸的出纸盘
- 控制面板提供可容纳 120 个条目的电话簿和 12 个快速拨号
- 自动重拨
- 最多可对 300 页传真进行数字存储
- 转发传真
- 延迟发送传真
- 响铃功能：配置应答响铃次数和独特响铃兼容性（需要通过本地电信公司提供服务）
- 传真确认报告
- 阻塞垃圾传真
- 传真安全性
- 传真软件程序中提供了 8 个封面模板

 **注：** 并未列出所有功能。某些功能可能在安装产品软件后才可用。

设置



安装和连接硬件

连接到电话线路

本产品为模拟设备。HP 建议在专用模拟电话线路上使用本产品。有关在其它电话环境下使用本产品的信息，请参阅第 125 页的在 DSL、PBX、ISDN 或 VoIP 系统上使用传真。

连接附加设备

本产品包括两个传真端口：

- 将本产品连接到墙上电话插孔的“线路输出”端口 ()。
- 将附加设备连接到本产品的“电话”端口 ()。

可以两种方式使用与本产品一起使用的电话：

- 电话分机是指在另一位置插入同一电话线路的电话。
- 下游电话是指插入本产品中的电话或插入本产品中的设备。

按以下步骤所述的顺序连接其它设备。每一设备的输出端口均与下一设备的输入端口相连，从而形成一个“链路”。如果不想连接某设备，请跳过其说明步骤，继续连接下一个设备。

 **注：** 连接到电话线上的设备切勿超过三个。

注： 本产品不支持语音邮件。

1. 拔下所有要连接设备的电源线。
2. 如果尚未将本产品连接到电话线路，请先参阅《入门指南》，然后再继续。本产品应已连接到电话插孔。
3. 取下“电话”端口（由电话图标标记的端口）的塑料插件。

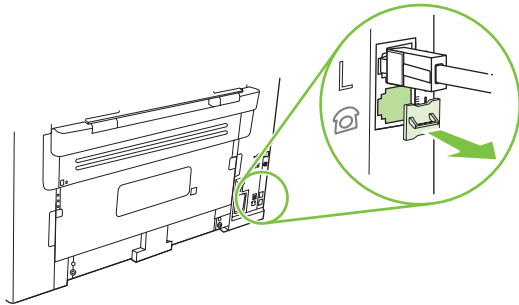

4. 要连接计算机上的内置或外置调制解调器，请将电话线的一端插入本产品的“电话”端口 ()。将电话线的另一端插入调制解调器的“线路”端口。

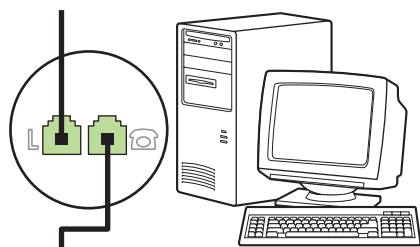
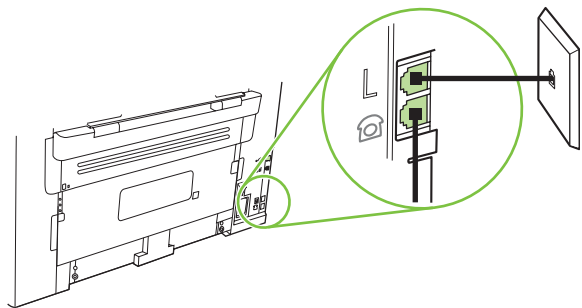

 **注：** 某些调制解调器还有一个“线路”端口，以连接至专用的语音线路。如果您的调制解调器有两个“线路”端口，请参阅调制解调器的说明文件，确保连接至正确的“线路”端口。

5. 要连接来电显示器，请将电话线插入前一设备的“电话”端口。将电话线的另一端插入来电显示器的“线路”端口。

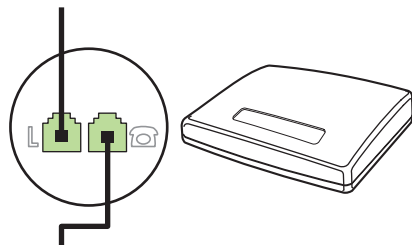

6. 要连接应答机，请将电话线插入前一设备的“电话”端口。将电话线的另一端插入应答机的“线路”端口。

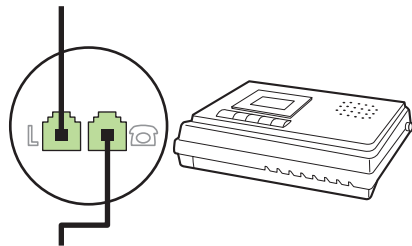

7. 要连接电话，请将电话线插入前一设备的“电话”端口。将电话线的另一端插入电话的“线路”端口。

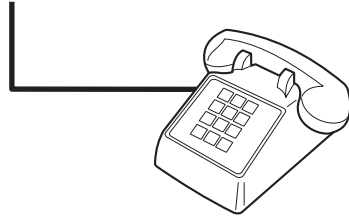

8. 连接完附加设备后，将所有设备与其电源相连。

带电话应答机的传真设置

- 将本产品的应答响铃次数设置设为至少比应答机设置的响铃次数多一次。
- 如果将应答机连接到同一电话线路，但插入不同插孔（例如，在另一房间中），则它可能会干扰本产品的传真接收功能。

独立传真设置

1. 打开包装并设置本产品。
2. 设置时间、日期和传真标题。请参阅[第 107 页的配置传真设置](#)。
3. 设定其它配置产品环境所必需的设置。

配置传真设置

可从控制面板、HP ToolboxFX 或内嵌式 Web 服务器为本产品设定传真设置。在初始设置过程中，可以使用“HP 传真设置向导”来配置设置。

在美国和其它许多国家/地区，法律要求必须设置时间、日期和其它传真标题信息。

使用控制面板设置传真时间、日期和标题

要使用控制面板设置日期、时间和标题，请完成以下步骤：

1. 在控制面板上按下**设置** (↖)。
2. 使用箭头按钮选择**系统设置**，然后按**确定**。
3. 使用箭头按钮选择**时间/日期**。按**确定**。
4. 使用箭头按钮选择 12 小时时钟或 24 小时时钟，然后按**确定**。
5. 使用字母数字按钮输入当前时间。
6. 完成以下操作之一：
 - 对于 12 小时时钟，请使用箭头按钮移过第四个字符。选择 **1** 表示上午，或选择 **2** 表示下午。按**确定**。
 - 对于 24 小时时钟，请按**确定**。
7. 使用字母数字按钮输入当前日期。使用两位数来指定月份、日期和年份。按**确定**。

8. 返回主菜单，使用箭头按钮选择**传真设置**，然后按下 **确定**。
9. 使用箭头按钮选择**传真标题**，然后按**确定**。
10. 使用字母数字按钮输入传真号码和公司名称或标题，然后按**确定**。

 **注：** 传真号码最多包含 20 个字符；公司名称最多使用 25 个字符。

使用“HP 传真设置向导”设置传真时间、日期和标题

完成软件安装后，就可以从计算机发送传真。如果在安装软件时未完成传真设置过程，您可以随时使用“传真设置向导”来完成设置。

1. 单击**开始**，然后单击**程序**。
2. 单击 **HP**，单击本产品名称，然后单击 **HP 传真设置向导**。
3. 按照“HP 传真设置向导”中的屏幕说明设置时间、日期和传真标题以及其它几个设置。

在传真标题中使用常用局部字母

使用控制面板在标题中输入姓名或者输入单触键、快速拨号条目或成组拨号条目的名称时，请反复按相应的字母数字按钮，直至您需要的字母显示。然后，按上箭头按钮选择该字母并移到下一空格。下表显示了每个字母数字按钮上显示的字母和数字。

1	1
2	ABCabc2
3	DEFdef3
4	GHIghi4
5	JKLjkl5
6	MNOmno6
7	PQRSpqrs7
8	TUVtuv8
9	WXYZwxyz9
0	0
*	()+-. /,“* & @ R W
#	space # ,

 **注：** 使用上箭头按钮在控制面板上移动光标，使用下箭头按钮删除字符。

管理电话簿

您可以将经常拨打的传真号码或几组传真号码存储为快速拨号或成组拨号条目。

在产品的电话簿中，总共有 120 个条目可用于快速拨号和成组拨号条目。例如，如果您设计将 100 个条目用于快速拨号，则剩余的 20 个条目可用于成组拨号。

 **注：** 从 HP ToolboxFX 或内嵌式 Web 服务器更易于设计快速拨号和成组拨号条目。有关详情，请参阅 HP ToolboxFX 联机帮助或[第 165 页的嵌入式 Web 服务器](#)。

使用其它程序中的电话簿数据

 **注：** 在能够导入另一程序中的电话簿之前，您必须先使用该程序中的导出功能。

HP ToolboxFX 可从其它软件程序电话簿导入联系人信息。下表显示了 HP ToolboxFX 支持的程序。

程序	说明
Microsoft Outlook	<p>可以选择个人通讯簿 (PAB) 条目、联系人条目或两者的组合。仅在选择组合选项时，才可将 PAB 中的个人和组与联系人中的个人组合在一起。</p> <p>如果某个联系人条目具有家庭和公司两个传真号码，则将显示两个条目。这两个条目的“名称”将被修改。将在公司条目的名称中添加“:(B)”，在家庭条目的名称中添加“:(H)”。</p> <p>如果出现重复条目（一个源于“联系人”，一个源于 PAB，具有相同的名称和传真号码），则将显示单个条目。然而，如果 PAB 中存在一个条目，该条目在“联系人”中有重复条目，并且“联系人”条目同时具有公司和家庭传真号码，则将显示所有三个条目。</p>
Windows 通讯簿	支持 Outlook Express 和 Internet Explorer 使用的 Windows 通讯簿 (WAB)。如果某个人具有家庭和公司两个传真号码，则将显示两个条目。这两个条目的“名称”将被修改。将在公司条目的名称中添加“:(B)”，在家庭条目的名称中添加“:(H)”。
Goldmine	支持 Goldmine 4.0 版。HP ToolboxFX 将导入 Goldmine 最近使用的文件。
Symantec Act!	Act! 支持 Act! 4.0 版和 2000。HP ToolboxFX 将导入 Act! 最近使用的数据库。

请完成以下步骤以导入电话簿：

1. 打开 HP ToolboxFX。
2. 单击**传真**，然后单击**传真电话簿**。
3. 浏览到程序电话簿，然后单击**导入**。

删除电话簿

您可以删除本产品中设计的所有快速拨号和成组拨号条目。

 **注意：** 快速拨号和成组拨号条目在删除后无法恢复。

1. 在控制面板上按下**设置** (⌘)。
2. 使用箭头按钮选择**传真设置**，然后按**确定**。
3. 按**确定**以选择**电话簿**。
4. 使用箭头按钮选择**全部删除**，然后按**确定**。
5. 按**确定**以确认删除。

特殊拨号符号和选项

您可以将暂停符插入正在拨打的传真号码，或插入要编制为单触键、快速拨号条目或成组拨号条目的传真号码中。拨打国际号码或连接至外部线路时，通常需要使用暂停符。

- **插入拨号暂停符：** 反复按 **#**（暂停），直至控制面板显示屏上显示逗号 (,)，表示在拨号顺序的该点将暂停。
- **插入拨号音暂停符：** 反复按 *****（符号），直至控制面板显示屏上显示 **W**，以便让本产品拨打剩余电话号码前先等待拨号音。
- **插入拍叉簧：** 反复按 *****（符号），直至控制面板显示屏上显示 **R**，以便让本产品执行拍叉簧。

管理快速拨号

创建和编辑快速拨号

快速拨号 1 到 12 还与控制面板上的对应单触键相关联。单触键可用于快速拨号或成组拨号条目。最多可以为单个传真号码输入 50 个字符。

 **注：** 要访问所有快速拨号，您必须使用**切换**按钮。在控制面板上按**切换**和关联的单触键，可显示从 7 到 12 的所有快速拨号。

请完成以下步骤以从控制面板设计快速拨号：

1. 在控制面板上按下**设置** (↵)。
2. 使用箭头按钮选择**传真设置**，然后按**确定**。
3. 按**确定**以选择**电话簿**。
4. 按**确定**以选择**个人设置**。
5. 按**确定**以选择**添加**。
6. 使用字母数字按钮指定要与此传真号码相关联的快速拨号条目编号，然后按**确定**。选择 1 到 12 之间的一个数字还可将传真号码与对应的单触键相关联。
7. 使用字母数字按钮输入传真号码。传真号码应包括所有暂停符或其它必需的号码，如区号、PBX 系统外号码的接入代码（通常为 9 或 0）或长途电话前缀码。

 **注：** 输入传真号码时，如果要在拨号顺序中插入暂停符，则可按 **Pause**（暂停）直至逗号 (,) 出现；如果要本产品等待拨号音，则可按 *****，直至 **W** 出现。

8. 按**确定**。
9. 使用字母数字按钮输入传真号码的名称。要进行输入，请反复按您需要输入的字母所在的字母数字按钮，直至该字母出现。（有关字符列表的信息，请参阅第 108 页的**在传真标题中使用常用局部字母**。）

 **注：** 要插入标点符号，请反复按星号 (*) 按钮，直至您要的字符出现，然后按上箭头按钮转到下一空格。

10. 按**确定**以保存信息。
11. 如果要设计更多的快速拨号，请重复步骤 1 到 10。

删除快速拨号

1. 在控制面板上按下**设置** (↖)。
2. 使用箭头按钮选择**传真设置**，然后按**确定**。
3. 按**确定**以选择**电话簿**。
4. 按**确定**以选择**个人设置**。
5. 使用箭头按钮选择**删除**，然后按**确定**。
6. 使用字母数字按钮输入您要删除的快速拨号条目，然后按**确定**。
7. 按**确定**以确认删除。

管理成组拨号条目

创建和编辑成组拨号条目

1. 为组中所需的每个传真号码指定一个快速拨号条目。（有关说明，请参阅[第 110 页的创建和编辑快速拨号](#)。）
2. 在控制面板上按下**设置** (↖)。
3. 使用箭头按钮选择**传真设置**，然后按**确定**。
4. 按**确定**以选择**电话簿**。
5. 使用箭头按钮选择**组设置**，然后按**确定**。
6. 使用箭头按钮选择**添加/编辑组**，然后按**确定**。
7. 使用字母数字按钮输入要与此组相关联的号码，然后按**确定**。选择 1 到 12 还可将组与对应的单触键相关联。
8. 使用字母数字按钮输入组的名称，然后按**确定**。
9. 按单触键，然后再次按**确定**以确认添加。对您要添加的每个组成员重复此步骤。

- 或 -

选择**电话簿**，然后为您要添加的组成员选择快速拨号条目。按**确定**以确认添加。对您要添加的每个组成员重复此步骤。

10. 完成操作后按**确定**。
11. 如果要指定更多的成组拨号条目，请按**确定**，然后重复步骤 1 到 10。

删除成组拨号条目

1. 在控制面板上按下**设置** (↖)。
2. 使用箭头按钮选择**传真设置**，然后按**确定**。
3. 按**确定**以选择**电话簿**。
4. 使用箭头按钮选择**组设置**，然后按**确定**。
5. 使用箭头按钮选择**删除组**，然后按**确定**。

6. 使用字母数字按钮输入您要删除的成组拨号号码，然后按**确定**。
7. 按**确定**以确认删除。

从成组拨号条目删除个人

1. 在控制面板上按下**设置** (↵)。
2. 使用箭头按钮选择**传真设置**，然后按**确定**。
3. 按**确定**以选择**电话簿**。
4. 使用箭头按钮选择**组设置**，然后按**确定**。
5. 使用箭头按钮选择**删除组中的号码**，然后按**确定**。
6. 使用箭头按钮选择要从组中删除的个人。
7. 按**确定**以确认删除。
8. 要从组中删除其它成员，请重复步骤 6 和 7。

- 或 -

完成操作后按**取消**。

 **注：** 删除某快速拨号条目还会将其从任何包含此快速拨号条目的成组拨号条目中删除。

设置传真轮询

如果其他人已设置要轮询某个传真，您可以请求将该传真发送到您的产品。（这就是所谓的轮询其它机器。）

1. 在控制面板上按下**设置** (↵)。
2. 使用箭头按钮选择**传真功能**，然后按**确定**。
3. 使用箭头按钮选择**轮询接收**，然后按**确定**。

本产品会拨叫另一传真机并请求该传真。

安全性

本产品包括密码功能，可在允许继续使用基本功能的同时限制访问许多功能和默认设置。

私人接收可将传真先存储在本产品上，直至您在产品旁边时才打印这些传真。

 **注：** 可以从控制面板、HP ToolboxFX 或内嵌式 Web 服务器设置单个密码。

启用密码保护

要设置产品安全密码，请完成以下步骤：

1. 在控制面板上按下**设置** (↵)。
2. 使用箭头按钮选择**系统设置**，然后按**确定**。
3. 使用箭头按钮选择**产品安全性**，然后按**确定**。

4. 使用箭头按钮选择**开**，然后按**确定**。
5. 使用字母数字按钮输入产品密码，然后按**确定**。
6. 要确认产品密码，请使用字母数字按钮再次输入该密码，然后按**确定**。

启用私人接收功能

必须先启用密码保护功能，才能激活私人接收功能。

 **注：** 启用私人接收将删除存储在传真内存中的所有收到传真。

1. 在控制面板上按下**设置** (↵)。
2. 使用箭头按钮选择**传真设置**，然后按**确定**。
3. 使用箭头按钮选择**传真接收设置**，然后按**确定**。
4. 使用箭头按钮选择**私人接收**，然后按**确定**。
5. 使用箭头按钮选择**开**，然后按**确定**。
6. 使用字母数字按钮输入产品安全密码，然后按**确定**。
7. 要确认产品安全密码，请使用字母数字按钮再次输入该产品安全密码，然后按**确定**。

更改传真设置

设定音量设置

通过控制面板控制传真声音音量。您可以更改以下声音的音量：

- 接收和发送传真时的声音。
- 接收传真的响铃

传真音量的出厂默认设置为 **轻柔**。

设置传真音（线路监视器）量

请完成以下步骤以更改传真音量。

1. 按下控制面板上的 **音量**。
2. 使用箭头按钮选择 **关**、**轻柔**、**中**或**高**。
3. 按 **确定** 以保存选择。

设置响铃音量

在本产品最初接收呼叫时，可听到响铃提示。响铃持续时间由本地电话公司的响铃模式长度决定。响铃音量的工厂默认设置为 **轻柔**。

1. 按下 **设置** (↵)。
2. 使用箭头按钮选择 **系统设置**，然后按 **确定**。
3. 使用箭头按钮选择 **音量设置**，然后按 **确定**。
4. 使用箭头按钮选择 **响铃音量**，然后按 **确定**。
5. 使用箭头按钮选择 **关**、**轻柔**、**中**或**高**。
6. 按 **确定** 以保存选择。

发送传真设置

设置拨号前缀

拨号前缀可以是一位数或几位数，在从控制面板或软件输入传真号码时，前缀码会自动添加在每个号码的前面。拨号前缀最多可包含 50 个字符。

默认设置为 **关**。如果必须拨打诸如 9 等号码才能接通公司电话系统外的电话线路，则可能需要启用此设置并输入前缀。此设置激活后，您可以使用手动拨号方式拨打没有拨号前缀的传真号码。有关说明，请参阅 [第 128 页的手动拨号传真](#)。

1. 在控制面板上按下 **设置** (↵)。
2. 使用箭头按钮选择 **传真设置**，然后按 **确定**。
3. 使用箭头按钮选择 **传真发送设置**，然后按 **确定**。
4. 使用箭头按钮选择 **拨号前缀**，然后按 **确定**。

5. 使用箭头按钮选择**开或关**，然后按**确定**。
6. 如果选择**开**，请使用字母数字按钮输入前缀，然后按**确定**。您可以使用数字、暂停符和拨号符号。

设置拨号音检测

通常，本产品将立即开始拨打传真号码。如果您在与电话相同的线路上使用本产品，请启用“检测拨号音”设置。这可防止本产品在电话通话时发送传真。

在法国和匈牙利，检测拨号音的工厂默认设置是**开**；在其它所有国家/地区，则是**关**。

1. 在控制面板上按下**设置** (↖)。
2. 使用箭头按钮选择**传真设置**，然后按**确定**。
3. 使用箭头按钮选择**传真发送设置**，然后按**确定**。
4. 使用箭头按钮选择**检测拨号音**，然后按**确定**。
5. 使用箭头按钮选择**开或关**，然后按**确定**。

设置自动重拨

如果由于接收传真机未应答或占线，本产品无法发送传真，则本产品将根据“占线时重拨”、“无应答时重拨”和“通信错误时重拨”选项尝试重拨。请按本部分所述的步骤启用或禁用这些选项。

设置占线时重拨选项

如果启用此选项，则本产品在收到占线信号时会自动重拨。占线时重拨选项的工厂默认设置为**开**。

1. 在控制面板上按下**设置** (↖)。
2. 使用箭头按钮选择**传真设置**，然后按**确定**。
3. 使用箭头按钮选择**传真发送设置**，然后按**确定**。
4. 使用箭头按钮选择**占线时重拨**，然后按**确定**。
5. 使用箭头按钮选择**开或关**，然后按**确定**。

设置无应答时重拨选项

如果启用此选项，则本产品在接收机器无应答时会自动重拨。无应答时重拨选项的工厂默认设置为**关**。

1. 在控制面板上按下**设置** (↖)。
2. 使用箭头按钮选择**传真设置**，然后按**确定**。
3. 使用箭头按钮选择**传真发送设置**，然后按**确定**。
4. 使用箭头按钮选择**无应答时重拨**，然后按**确定**。
5. 使用箭头按钮选择**开或关**，然后按**确定**。

设置通信错误时重拨选项

如果启用此选项，则本产品在发生某类通信错误时会自动重拨。通信错误时重拨选项的工厂默认设置为开。

1. 在控制面板上按下**设置** (↵)。
2. 使用箭头按钮选择**传真设置**，然后按**确定**。
3. 使用箭头按钮选择**传真发送设置**，然后按**确定**。
4. 使用箭头按钮选择**通信错误时重拨**，然后按**确定**。
5. 使用箭头按钮选择**开或关**，然后按**确定**。

设置明暗度和分辨率

设定默认明暗度（对比度）设置

对比度会影响要发送的传真输出件的亮度和暗度。

默认明暗度是指传真件通常使用的对比度。滑块位于中间即表示正在使用默认设置。

1. 在控制面板上按下**设置** (↵)。
2. 使用箭头按钮选择**传真设置**，然后按**确定**。
3. 使用箭头按钮选择**传真发送设置**，然后按**确定**。
4. 使用箭头按钮选择**定义的明暗度**，然后按**确定**。
5. 使用 < 按钮向左移动滑块，使传真件比原件更亮，或者使用 > 按钮向右移动滑块，使传真件比原件更暗。
6. 按**确定**以保存选择。

设定分辨率设置

 **注：** 增加分辨率会增大传真大小。较大的传真会增加发送时间，并可能超过本产品中的可用内存。

工厂默认分辨率设置为**标准**。

使用此步骤将所有传真作业的默认分辨率更改为以下任一项：

- **标准：** 此设置提供最低的质量和最快的传输速度。
- **精细：** 此设置提供的分辨率质量比**标准**高，通常适用于文本文档。
- **超精细：** 此设置最适用于文本和图像混合的文档。其传输速度比**精细**慢，但比**照片**快。
- **照片：** 此设置将产生最佳图像，但大大增加了传输时间。

设定默认分辨率设置

1. 在控制面板上按下**设置** (↵)。
2. 使用箭头按钮选择**传真设置**，然后按**确定**。
3. 使用箭头按钮选择**传真发送设置**，然后按**确定**。

4. 使用箭头按钮选择**定义的分辨率**，然后按**确定**。
5. 使用箭头按钮更改分辨率设置。
6. 按**确定**以保存选择。

为当前传真作业设置分辨率

1. 在控制面板上，按**分辨率**以显示当前分辨率设置。
2. 使用箭头按钮选择适当的分辨率设置。
3. 按**确定**以保存选择。

 **注：** 此过程将更改当前传真作业的传真分辨率。有关更改默认传真分辨率的说明，请参阅[第 116 页的设定默认分辨率设置](#)。

注： 要更改传真对比度或玻璃板扫描尺寸，您必须更改默认设置。请参阅[第 116 页的设定默认明暗度（对比度）设置](#)或[第 117 页的设定默认玻璃板尺寸设置](#)。

设定默认玻璃板尺寸设置

此设置将确定从扫描仪发送传真时平板扫描仪扫描的纸张尺寸。工厂默认设置由购买产品所在的国家/地区确定。

1. 在控制面板上按下**设置** (↖)。
2. 使用箭头按钮选择**传真设置**，然后按**确定**。
3. 使用箭头按钮选择**传真发送设置**，然后按**确定**。
4. 使用箭头按钮选择**定义的玻璃板尺寸**，然后按**确定**。
5. 使用箭头按钮选择正确的纸张尺寸设置：**A4** 或 **Letter**。
6. 按**确定**以保存选择。

设置音频拨号或脉冲拨号

使用此步骤将本产品设为音频拨号模式或脉冲拨号模式。工厂默认设置为**音频**。除非您知道电话线路不能使用音频拨号，否则不要更改此设置。

1. 在控制面板上按下**设置** (↖)。
2. 使用箭头按钮选择**传真设置**，然后按**确定**。
3. 使用箭头按钮选择**传真发送设置**，然后按**确定**。
4. 使用箭头按钮选择**拨号模式**，然后按**确定**。
5. 使用箭头按钮选择**音频**或**脉冲**，然后按**确定**以保存选择。

 **注：** 并非所有国家/地区都提供脉冲拨号选项。

设置帐单代码

如果已启用帐单代码功能，则系统将要求用户输入每个传真的帐单代码。每发送一页传真，帐单代码计数就会相应增大。这包括除轮询接收、传真转发或计算机下载的传真之外的所有类型的传真。对于未定

义的组或成组拨号传真，每成功发送一个传真到一个目的地，帐单代码计数就会相应增大。要打印显示每个帐单代码总计的报告，请参阅[第 118 页的打印帐单代码报告](#)。

帐单代码的工厂默认设置为关。帐单代码可以是 1 到 250 之间的任一数字。

设定帐单代码设置

1. 在控制面板上按下**设置** (↵)。
2. 使用箭头按钮选择**传真设置**，然后按**确定**。
3. 使用箭头按钮选择**传真发送设置**，然后按**确定**。
4. 使用箭头按钮选择**帐单代码**，然后按**确定**。
5. 使用箭头按钮选择**开或关**，然后按**确定**。

使用帐单代码

1. 将文档装入自动文档进纸器 (ADF) 的进纸盘，或放在平板扫描仪上。
2. 在控制面板上，通过快速拨号或成组拨号条目手动输入电话号码。
3. 按**开始传真**。
4. 输入帐单代码，然后按**开始传真**。

传真作业会被发送并记录在帐单代码报告中。有关打印帐单代码报告的信息，请参阅[第 118 页的打印帐单代码报告](#)。

打印帐单代码报告

帐单代码报告打印后是一个列表，包括所有传真帐单代码以及每一代码包含的传真总数。

 **注：** 打印此报告后，所有帐单数据都将被删除。

1. 在控制面板上按下**设置** (↵)。
2. 使用箭头按钮选择**报告**，然后按**确定**。
3. 使用箭头按钮选择**传真报告**，然后按下**确定**。
4. 使用箭头按钮选择**帐单报告**，然后按**确定**。本产品会退出菜单设置并打印报告。

接收传真设置

设置或更改应答响铃次数

应答模式设为**自动**时，将由本产品的应答响铃次数设置来确定本产品应答来电前的电话响铃次数。

如果本产品连接的线路可以接收传真和语音呼叫（共用线路），并且还使用应答机，则您可能需要调整应答响铃次数设置。本产品的应答响铃次数必须大于应答机的应答响铃次数。这将使应答机在来电为语音呼叫时可应答来电并记录消息。应答机应答呼叫时，本产品将侦听呼叫并在检测到传真音时自动应答。

在美国和加拿大，应答响铃的默认设置为五次，其它国家/地区则为二次。

使用应答响铃次数设置

使用下表确定要使用的应答响铃次数。

电话线类型	推荐的应答响铃设置
专用传真线（仅接收传真呼叫）	设为控制面板显示屏上显示的范围内的响铃次数。（不同国家/地区允许的最少和最多响铃次数有所不同。）
具有两个不同号码和响铃模式服务的一条线路	一次或两次响铃。（如果您具有用于另一电话号码的应答机或计算机语音邮件，请确保将本产品的响铃次数设为大于应答系统的响铃次数。另外，请使用独特响铃功能以区分语音呼叫和传真呼叫。请参阅第 120 页的设置独特响铃。）
只连接一部电话的共用线路（接收传真和语音呼叫）	五次响铃或更多。
连接应答机或计算机语音邮件的共用线路（接收传真和语音呼叫）	比应答机或计算机语音邮件多两次响铃。

设置应答响铃次数

要设置或更改应答响铃的次数，请按以下步骤操作：

1. 在控制面板上按下**设置** (F)。)
2. 使用箭头按钮选择**传真设置**，然后按**确定**。
3. 使用箭头按钮选择**传真接收设置**，然后按**确定**。
4. 使用箭头按钮选择**应答响铃次数**，然后按**确定**。
5. 使用字母数字按钮输入应答响铃次数，然后按**确定**。

设置应答模式

视情况而定，可将本产品应答模式设为**自动**或**手动**。工厂默认设置为**自动**。

- **自动：** 在此应答模式中，本产品将在指定的响铃次数后或者在识别出特殊传真音时应答来电。要指定响铃次数，请参阅第 119 页的设置应答响铃次数。
- **TAM：** 在此应答模式中，本产品具有连接到线路输出端口的电话应答机 (TAM)。本产品不应答来电，但会在 TAM 应答呼叫后侦听传真呼叫音。
- **传真/电话：** 在此应答模式中，本产品将应答来电并确定呼叫是语音呼叫还是传真呼叫。如果呼叫是传真呼叫，则本产品将从呼叫中接收传真。如果呼叫是语音呼叫，则本产品将生成提示响铃，以指示您必须在电话分机上应答传入的语音呼叫。
- **手动：** 在此应答模式中，本产品从不应答呼叫。您必须按控制面板上的**开始传真**，或者拿起连接到该线路的电话并拨打 1-2-3，从而自己启动传真接收过程。

要设置或更改应答模式，请完成以下步骤：

1. 在控制面板上按下**设置** (F)。
2. 使用箭头按钮选择**传真设置**，然后按**确定**。
3. 使用箭头按钮选择**传真接收设置**，然后按**确定**。

4. 按**确定**以选择**应答模式**。
5. 使用箭头按钮选择应答模式，然后按**确定**。

控制面板显示屏上显示出您指定的应答模式设置。

设置传真转发

您可以设置本产品，将发来的传真转发到另一传真号码。传真到达本产品时，将先存储在内存中。本产品随后拨打您已指定的传真号码并发送传真。如果本产品由于错误（例如，该号码占线）而无法转发传真，并且反复尝试重拨不成功，则本产品会打印传真。

如果本产品在接受传真时内存用完，则将终止发来的传真，并只转发已存储在内存中的页面和部分页面。

使用传真转发功能时，必须是本产品（而不是计算机）在接受传真，并且必须将应答模式设为**自动**。

1. 在控制面板上按下**设置** (↖)。
2. 使用箭头按钮选择**传真设置**，然后按**确定**。
3. 使用箭头按钮选择**传真接收设置**，然后按**确定**。
4. 使用箭头按钮选择**转发传真**，然后按**确定**。
5. 使用箭头按钮选择**开或关**，然后按**确定**。
6. 如果启用传真转发功能，请使用字母数字按钮指定要接收传真的传真号码，然后按**确定**以保存选择。

设置独特响铃

响铃模式或独特响铃服务通过一些本地电话公司提供。该服务允许您在一条线路上使用多个电话号码。每个电话号码都有独特的响铃模式，因此，您可以应答语音呼叫，同时由本产品应答传真呼叫。

如果您向电话公司订阅了响铃模式服务，则必须设置本产品以应答正确的响铃模式。并非所有国家/地区都支持独特响铃模式。请联系电话公司，确定在您的国家/地区是否可提供此服务。

 **注：** 如果您没有响铃模式服务并将响铃模式设置更改为除默认值**全部响铃**之外的其它设置，则本产品可能无法接收传真。

所包括的设置如下：

- **全部响铃：** 本产品应答通过电话线路传来的所有呼叫。
- **单响：** 本产品应答产生单次响铃模式的所有呼叫。
- **双响：** 本产品应答产生两次响铃模式的所有呼叫。
- **三响：** 本产品应答产生三次响铃模式的所有呼叫。
- **双响&三响：** 本产品应答产生两次响铃或三次响铃模式的所有呼叫。

要更改呼叫应答的响铃模式，请完成以下步骤：

1. 在控制面板上按下**设置** (↖)。
2. 使用箭头按钮选择**传真设置**，然后按**确定**。
3. 使用箭头按钮选择**传真接收设置**，然后按**确定**。

4. 使用箭头按钮选择**应答响铃类型**，然后按**确定**。
5. 使用箭头按钮选择所需的响铃模式，然后按**确定**。
6. 本产品安装完成后，让他人发送传真给您以便验证响铃模式服务是否工作正常。

设置计算机接收传真

 **注：** Macintosh 不支持使用计算机接收传真。

仅在本产品初始设置期间执行了完整的软件安装时，才能通过计算机接收传真。

要通过计算机接收传真，请在软件中启用接收至 PC 设置。

1. 打开 HP ToolboxFX。
2. 选择本产品。
3. 单击**传真**。
4. 单击**传真任务**。
5. 在**传真接收模式**下，选择**将传真接收至此计算机**。

从控制面板禁用接收至 PC 设置

只能从一台计算机激活接收至 PC 设置。如果出于任何原因，计算机不再可用，则您可以按以下步骤从控制面板禁用接收至 PC 设置。

1. 在控制面板上按下**设置** (⌘)。
2. 使用箭头按钮选择**传真功能**，然后按**确定**。
3. 使用箭头按钮选择**停止接收至 PC**，然后按**确定**。

自动缩减发来的传真

如果启用“适合页面”选项，本产品会自动将长传真缩小到 75% 以使信息适合默认纸张尺寸（例如，将传真从 legal 尺寸缩小为 letter 尺寸）。

如果禁用“适合页面”选项，则长传真将按完整尺寸打印在多个页面上。自动缩减发来传真的工厂默认设置为开。

如果启用了“标记接收的传真”选项，您可能也需要启用自动缩减。这样会使发来传真的尺寸稍微缩小，以防止页面标记将传真强制分成两页。

 **注：** 确保默认介质尺寸设置与纸盘中装入的介质尺寸一致。

1. 在控制面板上按下**设置** (⌘)。
2. 使用箭头按钮选择**传真设置**，然后按**确定**。
3. 使用箭头按钮选择**传真接收设置**，然后按**确定**。
4. 使用箭头按钮选择**适合页面**，然后按**确定**。
5. 使用箭头按钮选择**开或关**，然后按**确定**以保存选择。

设置无声检测模式

此设置控制您是否可从传真传输期间不发射传真信号的较旧型号传真机接收传真。在此文档发布时，只有很少的这些无声型号传真机在使用。默认设置为**关**。仅在您经常从使用较旧型号传真机的人员处接收传真时，才应更改无声检测模式设置。

1. 在控制面板上按下**设置** (↵)。
2. 使用箭头按钮选择**传真设置**，然后按**确定**。
3. 使用箭头按钮选择**传真接收设置**，然后按**确定**。
4. 使用箭头按钮选择**无声检测**，然后按**确定**。
5. 使用箭头按钮选择**开或关**，然后按**确定**以保存选择。

设定默认传真重新打印设置

默认传真重新打印设置为**开**。要从控制面板更改此设置，请完成以下步骤：

1. 在控制面板上按下**设置** (↵)。
2. 使用箭头按钮选择**传真设置**，然后按**确定**。
3. 使用箭头按钮选择**传真接收设置**，然后按**确定**。
4. 使用箭头按钮选择**重新打印传真**，然后按**确定**。
5. 使用箭头按钮选择**开或关**，然后按**确定**。

创建标记接收的传真

本产品将在接收的每个传真的顶部打印发件人标识信息。您也可以选择将您自己的标题信息包含在每个接收传真中，以确认收到传真的日期和时间。标记接收的传真的工厂默认设置为**关**。

 **注：** 此选项仅适用于本产品打印的已接收传真。

1. 在控制面板上按下**设置** (↵)。
2. 使用箭头按钮选择**传真设置**，然后按**确定**。
3. 使用箭头按钮选择**传真接收设置**，然后按**确定**。
4. 使用箭头按钮选择**标记传真**，然后按**确定**。
5. 使用箭头按钮选择**开或关**，然后按**确定**以保存选择。

阻塞或解除阻塞传真号码

如果您不想接收某个人或企业的传真，则可以使用控制面板阻塞多达 30 个传真号码。将某个传真号码阻塞后，如果有人用该号码给您发送传真，控制面板显示屏将指出此号码已被阻塞，传真不会被打印，也不会保存在内存中。从被阻塞的传真号码发来的传真显示在传真活动记录中时，会带有“已放弃”标记。您可以一次解除一个传真号码的阻塞，也可以一次性全部解除。

 **注：** 不通知阻塞传真的发送者传真发送失败。

注： 还可以使用 HP ToolboxFX 阻塞或解除阻塞传真号码。

要打印已阻塞的号码列表或传真活动记录，请参阅[第 141 页的打印个别传真报告](#)。

请按以下步骤使用控制面板阻塞或解除阻塞传真号码：

1. 在控制面板上按下**设置** (↖)。
2. 使用箭头按钮选择**传真设置**，然后按**确定**。
3. 使用箭头按钮选择**传真接收设置**，然后按**确定**。
4. 使用箭头按钮选择**阻塞传真**，然后按**确定**。
5. 要阻塞某个传真号码，请使用箭头按钮选择**添加条目**，然后按**确定**。输入与标题中的号码完全相同的传真号码（包括空格），然后按**确定**。输入阻塞号码的名称，然后按**确定**。

要解除阻塞某个传真号码，请使用箭头按钮选择**删除条目**，然后按**确定**。使用箭头按钮选择您要删除的传真号码，然后按**确定**确认删除。

- 或 -

要解除阻塞所有阻塞的传真号码，请使用箭头按钮选择**全部清除**，然后按**确定**。再次按**确定**以确认删除。

使电话分机可接收传真

启用此设置后，您可以通过在电话键盘上连续按 1-2-3 而提示本产品接收发来的传真呼叫。默认设置为**开**。仅在使用脉冲拨号或者使用的某个电话公司服务也使用 1-2-3 序列时，才禁用此设置。电话公司服务在与本产品有冲突时将不起作用。

1. 在控制面板上按下**设置** (↖)。
2. 使用箭头按钮选择**传真设置**，然后按**确定**。
3. 使用箭头按钮选择**传真接收设置**，然后按**确定**。
4. 使用箭头按钮选择**电话分机**，然后按**确定**。
5. 使用箭头按钮选择**开或关**，然后按**确定**以保存选择。

使用传真

传真软件

支持的传真程序

本产品随附的 PC 传真程序是唯一可与本产品一起使用的 PC 传真程序。要继续使用计算机上以前安装的 PC 传真程序，必须将其与已连接至计算机的调制解调器配合使用，通过产品调制解调器将不起作用。

可用的封面模板

HP LaserJet 发送传真软件程序中提供有几个公司和个人传真封面模板。

 **注：** 封页模板不可改变。虽然模板内的字段可编辑，但模板本身是固定的格式。

自定义传真封页

1. 打开 HP LaserJet 发送传真软件程序。
2. 在**传真接收方**部分，提供收件人的传真号码、姓名和公司。
3. 在**分辨率**部分，选择分辨率设置。
4. 在**随传真包括**部分，选择**封面**。
5. 在**注**和**主题**文本框中添加更多信息。
6. 在**封面模板**下拉框中，选择模板，然后选择**文档纸盘中的页数**。
7. 执行以下操作之一：
 - 单击**立即发送**以发送传真而不预览封面。
 - 单击**预览**，以在发送传真前查看封面。

取消传真

请按以下说明取消当前正在拨号的单个传真，或取消正处于传输或接收过程中的传真。

取消当前传真

按控制面板上的**取消**。尚未传送的所有页面都将被取消。按**取消**也会停止成组拨号作业。

取消待处理传真作业

可在下列情况下按照以下步骤取消传真作业：

- 本产品遇到占线信号、无应答呼叫或者通信错误时会等待重新拨号。
- 打算在未来某一时间发送传真。

请按以下步骤通过**传真作业状态**菜单取消传真作业：

1. 在控制面板上按下**设置** (⌵)。
2. 按**确定**以选择**传真作业状态**。
3. 使用箭头按钮滚动查看待处理的作业，直至到达您要清除的作业。

4. 按**确定**选择您要取消的作业。
5. 按**确定**确认您要取消作业。

从内存删除传真

仅在您担心其他人访问您的产品并可能尝试从内存重新打印传真时，才使用此步骤。

△ **注意：** 除清除重新打印内存中的传真外，此步骤还会清除当前正在发送的传真、等待重拨而未发送的传真、计划在未来某一时间发送的传真以及未打印或未转发的传真。

1. 在控制面板上按下**设置** (↵)。
2. 使用箭头按钮选择**传真功能**，然后按**确定**。
3. 使用箭头按钮选择**清除保存的传真**，然后按**确定**。
4. 按**确定**以确认删除。

在 DSL、PBX、ISDN 或 VoIP 系统上使用传真

HP 产品经专门设计，可与传统模拟电话服务配合使用。它们未设计在 DSL、PBX、ISDN 线路或 VoIP 服务上工作，但可通过适当的设置和设备而工作。

🔍 **注：** HP 建议您与服务提供商讨论 DSL、PBX、ISDN 和 VoIP 设置选项的问题。

本 HP LaserJet 产品是模拟设备，与所有数字电话环境都不兼容（除非使用了数模转换器）。HP 不保证本产品将与数字环境或数模转换器兼容。

DSL

数字用户线 (DSL) 通过标准铜质电话线使用数字技术。本产品不直接与数字信号兼容。然而，如果在 DSL 设置期间指定了配置，则可分隔信号以便一些带宽用于传送模拟信号（用于语音和传真），剩余带宽则用于传送数字数据。

🔍 **注：** 并非所有传真都与 DSL 服务兼容。HP 不保证本产品将与所有 DSL 服务线路或提供商兼容。

DSL 调制解调器需要使用高通滤波器。服务提供商为普通电话配线提供的通常是低通滤波器。

🔍 **注：** 请联系 DSL 提供商以了解更多信息或寻求帮助。

PBX

本产品是模拟设备，与所有数字电话环境均不兼容。要使用传真功能，可能需要数模滤波器或转换器。如果在 PBX 环境中出现传真问题，可能需要联系 PBX 提供商以寻求帮助。HP 不保证本产品将与数字环境或数模转换器兼容。

请联系 PBX 提供商以了解更多信息和寻求帮助。

ISDN

请联系 ISDN 提供商以了解更多信息和寻求帮助。

VoIP

IP 语音 (VoIP) 服务通常与传真机不兼容，但提供商明确指出支持通过 IP 服务收发传真的除外。

如果本产品通过 VoIP 网络接收传真时遇到问题，请检查所有电缆和设置是否正确。降低传真速度设置可能会允许本产品通过 VoIP 网络发送传真。

如果传真问题仍存在，请联系 VoIP 提供商。

发送传真

从自动文档进纸器 (ADF) 发送传真

 **注：** ADF 最多容纳 50 张 80 g/m² 或 20 磅的介质。它可接受小至 76 x 127 毫米、大至 216 x 356 毫米的介质。

 **注意：** 为防止本产品损坏，请不要使用有修正带、修正液、曲别针或订书钉的原件。此外，不要将照片、小原件或易碎原件装到 ADF 中。请使用平板玻璃板扫描这些物品。

1. 将原件叠顶端插入 ADF 进纸盘，介质叠面朝上，要复制的第一页位于介质叠顶部。

如果介质比 Letter 或 A4 尺寸纸张长，请拉出 ADF 进纸盘延伸板以支撑介质。

2. 将纸叠滑入 ADF 进纸盘，直到纸叠无法移动为止。

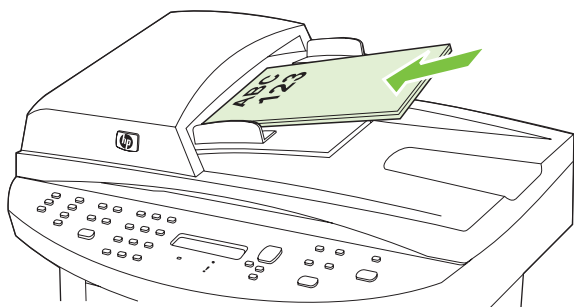

控制面板显示屏上会出现**已装入文档**消息。

3. 调整介质导板，直到其紧贴介质。

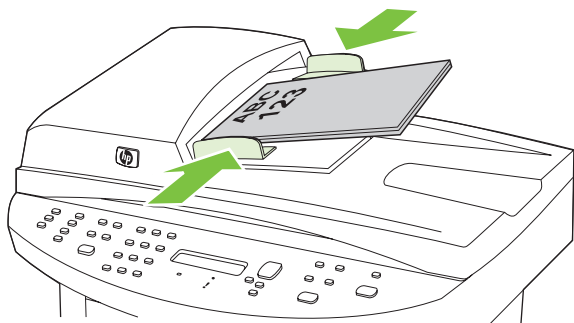

4. 使用控制面板上的字母数字按钮拨打号码。

- 或 -

如果您呼叫的传真号码已指定了单触键，则按下该键。

- 或 -

如果您在呼叫的传真号码具有快速拨号或成组拨号条目，请按**电话簿**，使用字母数字按钮指定快速拨号或成组拨号条目，然后按**确定**。

5. 在控制面板上按**开始传真**。本产品将启动传真作业。

从平板扫描仪发送传真

1. 确保自动文档进纸器 (ADF) 中没有介质。
2. 提起平板扫描仪端盖。
3. 将原文档正面朝下放在平板扫描仪上，使文档左上角位于扫描仪上有图标指示的一角。

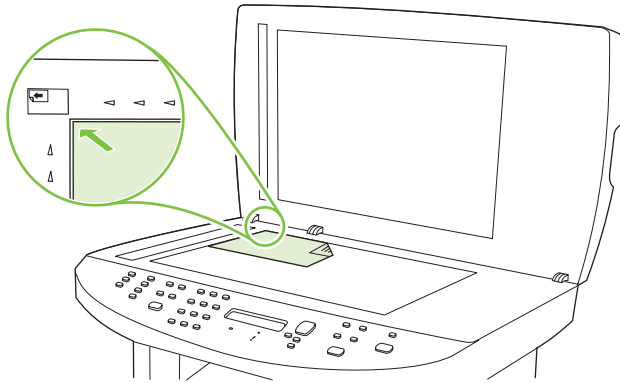

4. 轻轻合上扫描仪盖板。
5. 使用控制面板上的字母数字按钮拨打号码。

- 或 -

如果您呼叫的传真号码已指定了单触键，则按下该键。

- 或 -

如果您在呼叫的传真号码具有快速拨号或成组拨号条目，请按**电话簿**，使用字母数字按钮指定快速拨号或成组拨号条目，然后按**确定**。

6. 在控制面板上按**开始传真**。

控制面板显示屏将显示以下消息：**通过玻璃板发送？ 1=是 2=否**。

7. 按 **1** 选择**是**。控制面板显示屏将显示以下消息：**装入页面： X，按 确定**，其中 X 是页数。
8. 按**确定**。扫描页面后，本产品控制面板显示屏将显示以下消息：**另一页？ 1=是 2=否**。
9. 如果有更多页面要扫描，请按 **1** 选择**是**，然后为传真作业的每一页重复步骤 3。

- 或 -

完成扫描后，按 **2** 选择**否**，然后转到下一步骤。

传真双面原件

要传真双面文档，请使用扫描仪玻璃板。请参阅第 127 页的**从平板扫描仪发送传真**。

手动拨号传真

通常，在您按**开始传真**后，本产品即开始拨号。然而，有时您可能希望本产品在您按每个号码时拨号。例如，如果要将在传真呼叫费用计入电话卡，您可能需要拨打传真号码，等待电话公司的接受音，然后拨打电话卡号码。拨打国际号码时，您可能需要先拨打部分号码，然后在听到拨号音后才继续拨号。

使用自动文档进纸器 (ADF) 手动拨号

1. 将文档装入自动文档进纸器 (ADF) 的进纸盘。
2. 在控制面板上按**开始传真**。
3. 开始拨号。

 **注：** 本产品将在您按每个数字时拨号。这使您可以先等待暂停、拨号音、国际接入音或电话卡接受音，然后再继续拨号。

使用平板扫描仪手动拨号

1. 在控制面板上按**开始传真**。
控制面板显示屏将显示以下消息：**通过玻璃板发送？ 1=是 2=否**。
2. 按 **1** 选择**是**。控制面板显示屏将显示以下消息：**装入页面： X，按确定**，其中 X 是页数。
3. 将页面打印面朝下放在平板扫描仪上，然后按**确定**，将页面扫描到内存中。扫描页面后，本产品控制面板显示屏将显示以下消息：**另一页？ 1=是 2=否**。
4. 如果有更多页面要扫描，请按 **1** 选择**是**，然后为传真作业的每一页重复步骤 3。
- 或 -
完成扫描后，按 **2** 选择**否**，然后转到下一步骤。
5. 将所有页面扫描到内存中后，开始拨号。本产品将在您按每个数字时拨号。这使您可以先等待暂停、拨号音、国际接入音或电话卡接受音，然后再继续拨号。

手动发送传真到组（特殊传真）

按以下说明将传真发送至未指定成组拨号条目的一组接收者：

1. 将文档装入自动文档进纸器 (ADF) 的进纸盘，或放在平板扫描仪上。
2. 使用字母数字按钮。

- 或 -

如果您在呼叫的传真号码已指定有快速拨号条目，请按**电话簿**，使用字母数字按钮指定快速拨号条目，然后按**确定**。

3. 按**确定**。
4. 要继续拨号，请重复步骤 2 和 3。

- 或 -

如果拨号完毕，则继续执行下一步。

5. 按**开始传真**。如果您要发送的页面在 ADF 中，则传真会自动开始。

6. 如果本产品 ADF 传感器检测到没有文档装入 ADF 进纸盘，则控制面板显示屏将显示**从玻璃板发送？ 1=是 2=否**消息。要从平板扫描仪发送传真，请按 **1** 选择**是**，然后按**确定**。

“装入页面：X，按 OK”将显示在控制面板显示屏上。

7. 如果已经将文档放在平板扫描仪上，请按**确定**（或者将文档放在平板扫描仪上，然后按**确定**）。扫描页面后，控制面板显示屏将显示**另一页？ 1=是 2=否**消息。

8. 如果有更多页面要扫描，请按 **1** 选择**是**，然后为传真作业的每一页重复步骤 7。

- 或 -

完成扫描后，按 **2** 选择**否**。

本产品会将传真发送到每个传真号码。如果组中的某个号码占线或者未应答，则本产品将根据重拨设置重拨该号码。如果所有重拨尝试失败，则本产品将在传真活动记录中添加一则错误记录，然后继续向组中的下一号码发送传真。

手动重拨

1. 将文档装入自动文档进纸器 (ADF) 的进纸盘，或放在平板扫描仪上。
2. 在控制面板上按**重拨**。
3. 按**开始传真**。如果您要发送的页面在 ADF 中，则传真会自动开始。
4. 如果本产品 ADF 传感器检测到没有文档装入 ADF 进纸盘，则控制面板显示屏将显示**从玻璃板发送？ 1=是 2=否**消息。要从平板扫描仪发送传真，请按 **1** 选择**是**，然后按**确定**。

按 **确定** 后，控制面板显示屏将显示**装入页面：X，按 确定**。

5. 如果已经将文档放在平板扫描仪上，请按**确定**（或者将文档放在平板扫描仪上，然后按**确定**）。扫描页面后，控制面板显示屏将显示**另一页？ 1=是 2=否**消息。

6. 如果有更多页面要扫描，请按 **1** 选择**是**，然后为传真作业的每一页重复步骤 5。

- 或 -

完成扫描后，按 **2** 选择**否**。

本产品会将传真发送给它重拨的号码。如果号码占线或未应答，则本产品将根据其重拨设置重拨该号码。如果所有重拨尝试失败，则本产品将在传真活动记录中添加一则错误记录。

使用快速拨号和成组拨号条目

使用快速拨号发送传真

1. 将文档装入自动文档进纸器 (ADF) 的进纸盘，或放在平板扫描仪上。
2. 按快速拨号的单触键。

- 或 -

按**电话簿**，使用字母数字按钮指定快速拨号条目，然后按**确定**。

3. 将文档装入自动文档进纸器 (ADF) 的进纸盘，或放在平板扫描仪上。
4. 按**开始传真**。如果您要发送的页面在 ADF 中，则传真会自动开始。

5. 如果本产品 ADF 传感器检测到没有文档装入 ADF 进纸盘，则控制面板显示屏将显示**从玻璃板发送？ 1=是 2=否**消息。要从平板扫描仪发送传真，请按 **1** 选择**是**，然后按**确定**。

按 **确定** 后，控制面板显示屏将显示**装入页面： X**，按 **确定**。

6. 如果已经将文档放在平板扫描仪上，请按**确定**（或者将文档放在平板扫描仪上，然后按**确定**）。
扫描页面后，控制面板显示屏将显示**另一页？ 1=是 2=否**消息。

7. 如果有更多页面要扫描，请按 **1** 选择**是**，然后为传真作业的每一页重复步骤 5。

- 或 -

完成扫描后，按 **2** 选择**否**。

传真的最后一页退出本产品后，您便可开始发送另一传真、进行复印或扫描。

您可以将快速拨号指定到经常使用的号码。请参阅第 110 页的**创建和编辑快速拨号**。如果有电子电话簿，则可能可以使用它们来选择收件人。电子电话簿通过使用第三方软件程序生成。

使用成组拨号条目发送传真

1. 将文档装入自动文档进纸器 (ADF) 的进纸盘，或放在平板扫描仪上。
2. 按下用于组的单触键。

- 或 -

按**电话簿**，使用字母数字按钮指定成组拨号条目，然后按**确定**。

3. 按**开始传真**。如果您要发送的页面在 ADF 中，则传真会自动开始。
4. 如果本产品 ADF 传感器检测到没有文档装入 ADF 进纸盘，则控制面板显示屏将显示**从玻璃板发送？ 1=是 2=否**消息。要从平板扫描仪发送传真，请按 **1** 选择**是**，然后按**确定**。

按 **确定** 后，控制面板显示屏将显示**装入页面： X**，按 **确定**。

5. 如果已经将文档放在平板扫描仪上，请按**确定**（或者将文档放在平板扫描仪上，然后按**确定**）。
扫描页面后，控制面板显示屏将显示**另一页？ 1=是 2=否**消息。

6. 如果有更多页面要扫描，请按 **1** 选择**是**，然后为传真作业的每一页重复步骤 5。

- 或 -

完成扫描后，按 **2** 选择**否**。

本产品会将文档扫描到内存中，然后向指定的每个号码发送传真。如果组中的某个号码占线或未应答，则本产品将根据其重拨设置重拨该号码。如果所有重拨尝试失败，则本产品将在传真活动记录中添加一则错误记录，然后继续向组中的下一号码发送传真。

从软件发送传真

此部分包含使用本产品随附软件发送传真的基本说明。其它所有与软件相关的主题均包含在软件的“帮助”中，您可以从软件程序的**帮助**菜单中打开这些主题。

满足以下要求时，您可以从计算机传真电子文档：

- 本产品直接连接到计算机或者通过 TCP/IP 网络连接到计算机。
- 计算机上安装了本产品软件。
- 计算机操作系统为 Microsoft Windows XP、Windows Vista、Mac OS X v10.3 或 Mac OS X v10.4。

从软件发送传真（Windows XP 或 Vista）

根据所用系统不同，发送传真的步骤也有所不同。最为常见的步骤如下。

1. 单击**开始**，单击**程序**（或在 Windows XP 中单击**所有程序**），然后单击 **Hewlett-Packard**。
2. 单击 **HP LaserJet 产品**，然后单击**发送传真**。屏幕上会显示传真软件。
3. 输入一个或多个接收者的传真号码。
4. 将文档装入自动文档进纸器 (ADF) 的进纸盘。
5. 添加封页。（此步骤为可选步骤。）
6. 单击**立即发送**。

从软件发送传真 (Mac OS X v10.3)

1. 将文档装入自动文档进纸器 (ADF) 的进纸盘，或放在平板扫描仪上。
2. 打开 HP Director，然后单击**传真**。传真软件即会出现。
3. 在**打印**对话框中选择**传真**。
4. 输入一个或多个接收者的传真号码。
5. 添加封页（此步骤为可选步骤）。
6. 单击**传真**。

从软件发送传真 (Mac OS X v10.4)

使用 Mac OS X v10.4，您可以选择通过两种方法来从本产品软件发送传真。

要使用 HP Director 发送传真，请完成以下步骤：

1. 将文档装入自动文档进纸器 (ADF) 的进纸盘，或放在平板扫描仪上。
2. 在 dock 中单击图标以打开 HP Director，然后单击**传真**。屏幕上会显示 Apple 打印对话框。
3. 从 **PDF** 弹出式菜单中选择 **传真 PDF**。
4. 在**接收者**中输入一个或多个接收者的传真号码。
5. 从**调制解调器**下选择本产品。
6. 单击**传真**。

要通过打印至传真驱动器的方式发送传真，请执行以下步骤：



1. 打开要传真的文档。
2. 单击**文件**菜单，然后单击**打印**。
3. 从 **PDF** 弹出式菜单中选择 **传真 PDF**。
4. 在**接收者**中输入一个或多个接收者的传真号码。
5. 从**调制解调器**下选择本产品。
6. 单击**传真**。

从诸如 Microsoft Word（所有操作系统）等第三方软件发送传真

1. 在第三方程序中打开文档。
2. 单击**文件**菜单，然后单击**打印**。
3. 从打印机驱动程序下拉列表中选择传真打印驱动程序。屏幕上会显示传真软件。
4. 完成以下步骤之一：
 - **Windows**
 - a. 输入一个或多个接收者的传真号码。
 - b. 添加封页。（此步骤为可选步骤。）
 - c. 包括在本产品中装入的所有页面。（此步骤为可选步骤。）
 - d. 单击**立即发送**。
 - **Macintosh**
 - a. **Mac OS X v10.3:** 从**打印**对话框中选择**传真**。
-或-
Mac OS X v10.4: 从 **PDF** 弹出式菜单中选择**传真 PDF**。
 - b. 输入一个或多个接收者的传真号码。
 - c. **Mac OS X v10.3:** 包括封面（此步骤为可选步骤）。
-或-
Mac OS X v10.4: 从**调制解调器**下选择本产品。
 - d. 单击**传真**。

从下游电话拨号发送传真

有时，您可能需要从与本产品连接到同一线路的电话拨打传真号码。例如，如果您要将传真发送到其设备处于手动接收模式的某个人，则可在发送传真前先致电告诉该人要向其发送传真。

 **注：** 电话必须连接到本产品的“电话”端口 ()。

1. 将文档装入自动文档进纸器 (ADF) 的进纸盘。

 **注：** 通过电话分机拨号发送传真时，不能使用平板扫描仪。

2. 拿起与本产品连接到同一线路的电话听筒。使用电话键盘拨打传真号码。
3. 接收者应答时，通知其启动传真机。
4. 听到传真音时，按**开始传真**，等待控制面板显示屏上显示**正在连接**，然后挂机。

发送延迟的传真

使用本产品控制面板计划在将来要自动发送到一个或多个人的传真。此过程完成时，本产品会将文档扫描到内存中，然后返回“就绪”状态。

 **注：** 如果本产品无法在计划的时间传送传真，则会在传真错误报告（如果已启用该选项）中显示该信息或在传真活动记录中记录该信息。由于传真发送呼叫无应答，或者占线信号停止重拨尝试，因此，传送可能尚未启动。

如果已计划在将来某一时间发送传真但需要更新，则会将附加信息作为另一作业发送。计划同时发送到同一传真号码的所有传真均作为独立的传真传送。

1. 将文档装入自动文档进纸器 (ADF) 的进纸盘，或放在平板扫描仪上。
2. 在控制面板上按下**设置** (↵)。
3. 使用箭头按钮查找直至显示**传真功能**，然后按**确定**。
4. 使用箭头按钮查找直至显示**以后发送传真**，然后按**确定**。
5. 使用字母数字按钮输入时间。
6. 如果本产品设为 12 小时时间模式，请使用箭头按钮将光标移过第四个字符以设置上午或下午。选择 **1** 表示上午或者选择 **2** 表示下午，然后按**确定**。

- 或 -

如果本产品设为 24 小时时间模式，请按**确定**。

7. 使用字母数字按钮输入日期，然后按**确定**。

- 或 -

按**确定**接受默认日期。

8. 输入传真号码，输入快速拨号，或者按单触键。

 **注：** 此功能不支持未定义的（特殊）组。

9. 按**确定**或**开始传真**。本产品会将文档扫描到内存中，并在指定时间发送它。

使用访问代码、信用卡或电话卡

要使用访问代码、信用卡或电话卡，请手动拨号以允许插入暂停符和拨号代码。请参阅[第 128 页的手动拨号传真](#)。

发送国际传真

要将传真发送到国际目的地，请手动拨号以允许插入暂停符和国际拨号代码。请参阅[第 128 页的手动拨号传真](#)。

接收传真

本产品接收传真传输时，将打印传真（启用私人接收功能时除外），并且还会将它自动存储到闪存中。

打印存储的传真（启用私人接收功能时）

要打印存储的传真，您必须提供私人接收 PIN。一旦本产品打印了存储的传真，便会将其从内存中删除。

1. 在控制面板上按下**设置** (↵)。
2. 使用箭头按钮选择**传真设置**，然后按**确定**。
3. 使用字母数字按钮输入产品安全性 PIN，然后按**确定**。
4. 使用箭头按钮选择**传真接收设置**，然后按**确定**。
5. 使用箭头按钮选择**私人接收**，然后按**确定**。
6. 使用箭头按钮选择**打印传真**，然后按**确定**。

重新打印传真

如果由于打印碳粉盒已空或传真打印在错误类型的介质上而需要重新打印传真，则可以尝试重新打印。可用内存量决定可以存储以备重新打印的传真的实际数量。最近的传真会先打印，最早存储的传真会最后打印。

这些传真是连续存储的。重新打印它们不会将它们从内存中清除。要从内存中清除这些传真，请参阅[第 125 页的从内存删除传真](#)。

1. 在控制面板上按下**设置** (↵)。
2. 使用箭头按钮选择**传真功能**，然后按**确定**。
3. 使用箭头按钮选择**重新打印最后传真**，然后按**确定**。本产品开始重新打印最近打印的传真。

 **注：** 要在任何时候停止打印，请按**取消**。

 **注意：** 如果**重新打印传真**设置设为**关**，则无法重新打印误打印或色彩较浅的传真。

在电话线路上听到传真音时接收传真

如果您的电话线既可以接收传真，又可以接听电话，且在接听电话时听到传真音，则可以按以下两种方法之一接收传真：

- 如果在本产品旁边，请按控制面板上的**开始传真**。
- 当您应答连接到该线路的任一电话（电话分机）并听到传真音时，本产品应自动开始应答呼叫。如果未自动应答，请连续按电话键盘上的 1-2-3，聆听传真传输声音，然后挂机。

 **注：** 要使第二种方法起作用，必须将电话分机设置设为**是**。请参阅[第 123 页的使电话分机可接收传真检查或更改设置](#)。

查看发送到计算机的传真

要在计算机上查看传真，必须将本产品配置为将传真接收到计算机。请参阅[第 121 页的设置计算机接收传真](#)。

1. 打开 HP ToolboxFX。
2. 选择本产品。
3. 单击**传真**。
4. 单击**传真接收记录**。
5. 在**传真图像列**，单击您要查看的传真的“查看”链接。

 **注：** Macintosh 不支持使用计算机接收传真。

解决传真问题

传真错误消息

警报和警告消息暂时显示，可能需要用户确认：按**确定**以继续或者按**取消**以取消作业。出现某些警告时，打印作业可能不会完成或打印质量可能受到影响。如果警报或警告消息与打印有关，并且启用了自动继续功能，本产品将在警告出现 10 秒且无人确认的情况下尝试继续打印作业。

警报和警告信息表

表 10-1 警报和警告信息

控制面板消息	说明	建议的操作
不允许成组拨打组中的号码	键入的快速拨号代码是为某个组设定的。不允许将一个成组拨号代码添加到另一个成组拨号代码中。	将单触按钮（编制为一个快速拨号代码）或快速拨号代码添加到成组拨号代码中。
传真发送错误	在尝试发送传真时发生了错误。	尝试重新发送传真。 尝试向另一传真号码发送传真。 按 开始传真 以检查电话线路上是否有拨号音。 拔下电话线后再重插，确保电话线连接牢固。 确保使用本产品随附的电话线。 断开本产品连接，将电话插入电话线路并拨打电话，确保电话工作正常。 将本产品连接到不同的电话线路。 将传真分辨率设为 标准 而不是默认的 精细 。请参阅第 116 页的 设定分辨率设置 。 如果错误仍然存在，请与 HP 联系。请参阅 www.hp.com/support/ljm1522 或产品包装箱中的支持说明。
传真接收错误	在尝试接收传真时发生了错误。	请发送者重新发送传真。 尝试回传发送者或其它传真机。 按 开始传真 以检查电话线路上是否有拨号音。 拔下电话线后再重插，确保电话线连接牢固。 确保使用本产品随附的电话线。 断开本产品连接，将电话插入电话线路并拨打电话，确保电话工作正常。 降低传真速度。请参阅第 147 页的 更改传真速度 。让发件人重新发送传真。 关闭错误纠正模式。请参阅第 146 页的 设置传真错误纠正模式 。让发件人重新发送传真。 将本产品连接到不同的电话线路。 如果错误仍然存在，请与 HP 联系。请参阅 www.hp.com/support/ljm1522 或产品包装箱中的支持说明。

表 10-1 警报和警告信息（续）

控制面板消息	说明	建议的操作
传真忙，已取消发送	您要向其发送传真的传真线路正忙。本产品已取消发送传真。	<p>致电接收者，确保其传真机打开并准备就绪。</p> <p>检查拨打的传真号是否正确。</p> <p>检查是否启用了占线时重拨选项。</p> <p>按开始传真以检查电话线路上是否有拨号音。</p> <p>断开本产品连接，将电话插入电话线路并拨打电话，确保电话工作正常。</p> <p>将本产品电话线插入另一电话线路的插孔中，然后尝试再次发送传真。</p> <p>尝试使用一根不同的电话线。</p> <p>如果错误仍然存在，请与 HP 联系。请参阅 www.hp.com/support/ljm1522 或产品包装箱中的支持说明。</p>
传真忙，正等待重拨	您要向其发送传真的传真线路正忙。本产品将自动重拨该占线号码。请参阅第 115 页的 设置自动重拨 。	<p>允许本产品重新尝试发送传真。</p> <p>致电接收者，确保其传真机打开并准备就绪。</p> <p>检查拨打的传真号是否正确。</p> <p>按开始传真以检查电话线路上是否有拨号音。</p> <p>断开本产品连接，将电话插入电话线路并拨打电话，确保电话工作正常。</p> <p>将本产品电话线插入另一电话线路的插孔中，然后尝试再次发送传真。</p> <p>尝试使用一根不同的电话线。</p> <p>如果错误仍然存在，请与 HP 联系。请参阅 www.hp.com/support/ljm1522 或产品包装箱中的支持说明。</p>
传真内存已满，正在取消发送	在执行传真作业过程中，内存被用完。传真的所有页面必须都在内存中，传真作业才能正确执行。只发送了已装入内存的页面。	<p>打印所有收到的传真，或者等待所有待发传真发送完毕。</p> <p>请发送者再次发送传真。</p> <p>取消所有传真作业，或者从内存清除传真。请参阅第 125 页的从内存删除传真。</p>
传真内存已满，正在取消接收	在传真传输期间，本产品内存用完。只打印载入内存的页面。	<p>打印所有传真，然后让发件人重新发送传真。让发件人先将传真作业分成几个作业，然后再重新发送。取消所有传真作业，或者从内存清除传真。请参阅第 125 页的从内存删除传真。</p> <p>注：添加内存 DIMM 无助于解决此问题。</p>
传真延迟 - 发送内存已满	传真内存已满。	<p>按确定或取消以取消传真。重新发送传真。如果错误再次发生，您可能需要将传真分成多个部分进行发送。</p>
通信错误	本产品与发件人或收件人之间发生传真通信错误。	<p>允许本产品重新尝试发送传真。从墙上拔下本产品的电话线，接上电话，然后尝试拨打电话。将本产品电话线插入另一电话线路的插孔中。</p> <p>尝试使用一根不同的电话线。</p>

表 10-1 警报和警告信息 (续)

控制面板消息	说明	建议的操作
未检测到传真	本产品应答来电但未检测到传真机呼叫。	<p>如果错误仍然存在，请与 HP 联系。请参阅 www.hp.com/support/ljm1522 或产品包装箱中的支持说明。</p> <p>允许本产品重新尝试接收传真。</p> <p>尝试使用一根不同的电话线。</p> <p>将本产品电话线插入另一电话线路的插孔中。</p> <p>如果错误仍然存在，请与 HP 联系。请参阅 www.hp.com/support/ljm1522 或产品包装箱中的支持说明。</p>
无拨号音	本产品检测不到拨号音。	<p>按开始传真以检查电话线路上是否有拨号音。</p> <p>从本产品和墙上拔下电话线，然后重新插入电话线。</p> <p>确保使用本产品随附的电话线。</p> <p>从墙上拔下本产品的电话线，接上电话，然后尝试进行语音呼叫。</p> <p>将本产品电话线插入另一电话线路的插孔中。请参阅第 105 页的连接到电话线路。</p> <p>如果错误仍然存在，请与 HP 联系。请参阅 www.hp.com/support/ljm1522 或产品包装箱中的支持说明。</p>
无传真应答，已取消发送	尝试重拨传真号码时失败，或者关闭了“无应答时重拨”选项。	<p>致电接收者，确保其传真机打开并准备就绪。</p> <p>检查拨打的传真号是否正确。</p> <p>检查重拨选项是否启用。</p> <p>从本产品和墙上拔下电话线，然后重新插入电话线。</p> <p>从墙上拔下本产品的电话线，接上电话，然后尝试进行语音呼叫。</p> <p>将本产品电话线插入另一电话线路的插孔中。</p> <p>如果错误仍然存在，请与 HP 联系。请参阅 www.hp.com/support/ljm1522 或产品包装箱中的支持说明。</p>
无传真应答，正等待重拨	接收传真线路未应答。本产品将在几分钟后尝试重拨。	<p>允许本产品重新尝试发送传真。</p> <p>致电接收者，确保其传真机打开并准备就绪。</p> <p>检查拨打的传真号是否正确。</p> <p>如果本产品继续重拨，请从墙上拔下本产品的电话线，接上电话，然后尝试进行语音呼叫。</p> <p>将本产品电话线插入另一电话线路的插孔中。</p> <p>尝试使用一根不同的电话线。</p> <p>如果错误仍然存在，请与 HP 联系。请参阅 www.hp.com/support/ljm1522 或产品包装箱中的支持说明。</p>

表 10-1 警报和警告信息 (续)

控制面板消息	说明	建议的操作
无文档发送	本产品未扫描任何页面，或者它未从计算机接收任何页面，无法传送传真。	尝试再次发送传真。
无效条目	无效的数据或响应。	更正输入内容。

断电时保持传真内存

HP LaserJet M1522 MFP 闪存可在发生电源故障时保护数据，防止数据丢失。其它传真设备在普通 RAM 或短期 RAM 中存储传真页面。普通 RAM 在断电后会立即丢失数据，而短期 RAM 在发生电源故障后大约 60 分钟也会丢失数据。闪存则可在无电源的情况下保持其数据数年而不丢失。

传真记录和报告

请按以下步骤打印传真记录和报告：

打印全部传真报告

请按此步骤操作，一次打印以下所有报告：

- 传真活动记录
 - 电话簿报告
 - 配置报告
 - 用量信息页
 - 阻塞传真列表
 - 帐单报告（如果已启用该选项）
1. 在控制面板上按下**设置** (↵)。
 2. 使用箭头按钮选择**报告**，然后按**确定**。
 3. 使用箭头按钮选择**传真报告**，然后按**确定**。
 4. 使用箭头按钮选择**全部传真报告**，然后按**确定**。本产品会退出菜单设置并打印报告。

打印个别传真报告

使用控制面板打印以下传真记录和报告：

- **传真活动记录：** 按时间顺序提供已接收、发送或删除的最后 40 个传真的历史记录以及发生的所有错误。
 - **电话簿报告：** 列出指定到电话簿条目的传真号码，包括快速拨号和成组拨号条目。
 - **阻塞传真列表：** 列出因被阻塞而无法发送传真到本产品的传真号码。
 - **最后呼叫报告：** 提供有关本产品发送或接收的最后传真的信息。
1. 在控制面板上按下**设置** (↵)。
 2. 使用箭头按钮选择**报告**，然后按**确定**。
 3. 使用箭头按钮选择**传真报告**，然后按**确定**。
 4. 使用箭头按钮选择要打印的报告，然后按**确定**。本产品会退出菜单设置并打印报告。

 **注：** 如果您选择**传真活动记录**并按**确定**，则再次按**确定**便可选中**立即打印记录**。本产品会退出菜单设置并打印记录。

设置自动打印传真活动记录

您可以决定是否要在每产生 40 个条目后自动打印传真记录。工厂默认设置为**开**。使用以下步骤设置自动打印传真活动记录：

1. 在控制面板上按下**设置** (↵)。
2. 使用箭头按钮选择**报告**，然后按**确定**。
3. 使用箭头按钮选择**传真报告**，然后按**确定**。
4. 使用箭头按钮选择**传真活动记录**，然后按**确定**。
5. 使用箭头按钮选择**自动打印记录**，然后按**确定**。
6. 使用箭头按钮选择**开**，然后按**确定**确认选择。

设置传真错误报告

传真错误报告是指示本产品遇到的传真作业错误的简要报告。可以将其设为在发生以下事件后打印：

- 每个传真错误（出厂默认设置）
- 发送传真错误
- 接收传真错误
- 从不

 **注：** 如果选择**从不**，则在打印传真活动记录前，您将看不到传真传送失败的指示。

1. 在控制面板上按下**设置** (↵)。
2. 使用箭头按钮选择**报告**，然后按**确定**。
3. 使用箭头按钮选择**传真报告**，然后按**确定**。
4. 使用箭头按钮选择**传真错误报告**，然后按**确定**。
5. 使用箭头按钮选择指定要何时打印传真错误报告的选项。
6. 按**确定**以保存选择。

设置传真确认报告

确认报告是指示本产品成功发送或接收传真作业的简要报告。可以将其设为在发生以下事件后打印：

- 每个传真作业
- 发送传真
- 接收传真
- 从不（工厂默认设置）

1. 在控制面板上按下**设置** (⚙️)。
2. 使用箭头按钮选择**报告**，然后按**确定**。
3. 使用箭头按钮选择**传真报告**，然后按**确定**。
4. 使用箭头按钮选择**传真确认**，然后按**确定**。
5. 使用箭头按钮选择指定要何时打印传真错误报告的选项。
6. 按**确定**以保存选择。

在传真确认、传真错误和最后呼叫报告上包括每个传真的第一页

如果启用此选项，并且页面图像仍在本产品内存中，则传真配置、传真错误和最后呼叫报告将包括发送或接收的最后一个传真的第一页的缩略图（缩小 50%）。此选项的工厂默认设置为开。

1. 在控制面板上按下**设置** (↖)。
2. 使用箭头按钮选择**报告**，然后按**确定**。
3. 使用箭头按钮选择**传真报告**，然后按**确定**。
4. 使用箭头按钮选择**包括第 1 页**，然后按**确定**。
5. 使用箭头按钮选择**开**，然后按**确定**确认选择。

更改错误纠正和传真速度

设置传真错误纠正模式

通常，本产品将在发送或接收传真的同时监控电话线路上的信号。如果本产品传输期间检测到错误，并且错误纠正设置为**开**，则本产品可请求重新发送部分传真。错误纠正的工厂默认设置为**开**。

仅在发送或接收传真时出现问题且希望接受传输中的错误时，才应关闭错误纠正。向国外或使用卫星电话发送或接收传真时，关闭此设置可能会有用。

1. 在控制面板上按下**设置** (F)。
2. 使用箭头按钮选择**传真设置**，然后按**确定**。
3. 使用箭头按钮选择**所有传真**，然后按**确定**。
4. 使用箭头按钮选择**错误纠正**，然后按**确定**。
5. 使用箭头按钮选择**开或关**，然后按**确定**以保存选择。

更改传真速度

传真速度设置是本产品用于发送传真的调制解调器协议。它是用于通过电话线路发送和接收数据的全双工调制解调器的全球标准，速度高达每秒 33,600 比特 (bps)。传真速度设置的工厂默认值为**高 (V.34)**。

仅在无法将传真发送到某个特殊设备或从中接收传真时，才应更改此设置。在向国外发送传真或从国外接收传真，或者使用卫星电话连接时，降低传真速度可能会有所帮助。

1. 在控制面板上按下**设置 (F)**。
2. 使用箭头按钮选择**传真设置**，然后按**确定**。
3. 使用箭头按钮选择**所有传真**，然后按**确定**。
4. 使用箭头按钮选择**传真速度**，然后按**确定**。
5. 使用箭头按钮选择速度设置，然后按**确定**。

发送传真出现问题

问题	原因	解决方法
传真过程中文档停止送入。	您可以装入的最大页面长度是 381 毫米。传真较长页面时会在 381 毫米（15 英寸）处停止。	在更短的介质上打印文档。 如果未发生卡纸并且经过时间不超过一分钟，请在按 取消 前等待一会儿。如果发生卡纸，请取出卡纸。然后，重新发送作业。
	如果物件太小，则可能会卡塞在自动文档进纸器 (ADF) 中。	使用平板扫描仪。ADF 支持的最小页面尺寸为 127 x 127 毫米。 如果发生卡纸，请取出卡纸。然后，重新发送作业。
传真在发送过程中停止发送。	接收传真机可能有故障。	尝试发送至另一台传真机。
	电话线路可能工作不正常。	执行以下操作之一： <ul style="list-style-type: none"> ● 增大本产品的音量，然后按控制面板上的开始传真。如果听到拨号音，表示电话线路工作正常。 ● 从墙上插孔断开本产品连接，然后将电话连接到插孔。尝试拨打电话以验证电话线路工作正常。
	可能有通信错误使传真作业中断。	将通信错误时重拨设置更改为 开 。
本产品能接收传真，但不能发送传真。	如果本产品数字系统上，该系统可能生成本产品无法检测的拨号音。	禁用检测拨号音设置。 如果错误仍存在，请与系统服务提供商联系。
	电话连接可能不稳定。	请稍后再试。
	接收传真机可能有故障。	尝试发送至另一台传真机。
	电话线路可能工作不正常。	执行以下操作之一： <ul style="list-style-type: none"> ● 增大本产品的音量，然后按控制面板上的开始传真。如果拨号音存在，表示电话线路工作正常。 ● 断开本产品与电话插孔的连接，然后连接电话。尝试拨打电话以验证电话线路工作正常。
设备继续拨打发出的传真呼叫。	如果重拨选项设为 开 ，本产品会自动重拨传真号码。	要停止本产品重拨传真，请按 取消 。或者更改重拨设置。
发送的传真未到达接收传真机。	接收传真机可能已关闭或者出现错误情况，如纸张用完。	致电接收者，确认其传真机已打开并已做好准备，可以接收传真。
	原件可能未正确装入。	检查原文档是否正确装在 ADF 进纸盘或平板扫描仪中。
	传真可能因为以下情况仍处于内存中：正在等待重拨占线号码，在它之前还有其它正在等待发送的作业，或者传真已设为延迟发送。	如果传真作业因上述任何原因存储在内存中，该作业的条目将显示在传真记录中。打印传真活动记录，并检查 状态列 以查看显示 待处理 标示的作业。
发送的传真每页末端都有一块灰色阴影。	玻璃板传真尺寸可能设置不正确。	检查设置是否正确。

问题	原因	解决方法
发送的传真每页末端都有数据缺失。	玻璃板传真尺寸可能设置不正确。	检查设置是否正确。
控制面板显示内存不足错误。	传真可能太大，或者分辨率可能太高。	尝试以下操作之一： <ul style="list-style-type: none"> ● 将传真拆分为若干个较小的部分，然后分别发送。 ● 清除存储的传真使发出的传真可以使用更多内存。 ● 将发出的传真配置为延迟发送，然后确认是否将其完全发送。 ● 确保本产品使用最低分辨率设置（标准）。

接收传真出现问题

使用下表解决接收传真时可能遇到的问题。

 **注：** 使用本产品随附的传真线以确保本产品正常运行。

问题	原因	解决方法
本产品无法通过电话分机接收传真。	可能已禁用电话分机设置。	更改电话分机设置。
	传真线可能未牢固连接。	检查传真线是否正确连接在电话插孔与本产品（或连接到本产品的另一设备）之间。连续按 1-2-3，等待三秒钟，然后挂机。
	本产品拨号模式可能设置不正确，或者电话分机可能设置不正确。	检查本产品的拨号模式是否设为音频。检查是否也为电话分机设置了音频拨号。

问题	原因	解决方法
本产品未应答发来的传真呼叫。	应答模式可能设为 手动 。	如果应答模式设为 手动 ，则本产品不应答呼叫。手动启动传直接接收进程。
	应答响铃设置可能不正确。	检查应答响铃次数设置以验证它是否设置正确。
	可能已启用应答响铃模式功能，但您不享有此服务，或者您享有此服务但该功能设置不正确。	检查应答响铃模式功能以验证它是否设置正确。
	传真线可能未正确连接，或者传真线不起作用。	请参阅《入门指南》以检查安装。检查使用的是不是本产品随附的传真线。
	由于应答机在播放语音消息，本产品可能无法检测发来的传真音。	重新录制应答机消息，在消息开始前留出至少两秒的无声期。
	连接到电话线的设备可能太多。	不要在线路上连接多于三个设备。断开最后连接的设备，然后确定本产品是否工作正常。如果工作不正常，则继续断开设备，一次断开一个，并在断开每个设备后重试。
	电话线可能不起作用。	执行以下操作之一： <ul style="list-style-type: none"> ● 增大本产品的音量，然后按控制面板上的开始传真。如果拨号音存在，表示电话线路工作正常。 ● 断开本产品与电话插孔的连接，然后连接电话。尝试拨打电话以验证电话线路工作正常。
本产品未应答发来的传真呼叫。	语音消息传送服务可能会干扰本产品尝试应答呼叫。	执行以下操作之一： <ul style="list-style-type: none"> ● 禁用留言服务。 ● 开通一条传真呼叫专用电话线。 ● 将本产品应答模式设为手动。在手动模式中，您必须自己启动传直接接收进程。 ● 将本产品保留设为自动模式并降低本产品的应答响铃次数，使其次数小于语音邮件的应答响铃次数设置。本产品将应答所有来电。
	本产品可能缺纸，并且内存已满。	在介质进纸盘中装入介质。按下 确定 。本产品将打印它已保存在内存中的所有传真，随后继续应答传真呼叫。
产品会将语音呼叫应答为传真呼叫。	应答模式可能设置不正确。	将应答模式设为 传真/电话 。
传真不打印。	介质进纸盘已空。	装入介质。进纸盘为空时接收的所有传真都将存储在内存中，重新装入介质后，这些传真即会打印。
	您可能选择了接收至 PC 选项，计算机正在接收传真。	检查以确定计算机是否在接收传真。
	本产品出现错误。	检查控制面板是否有错误消息，然后参阅第 137 页的 传真错误消息 。

问题	原因	解决方法
传真打印在两页纸上，而不是一页上。	可能未正确设置自动缩减设置。	启用自动缩减设置。
	发来的传真可能在更大的介质上被发送。	调整自动缩减设置以允许在一页上打印更大的页面。
接收的传真太亮、空白或者打印质量差。	本产品打印传真时碳粉耗尽。	本产品将存储最近打印的传真。（存储以备重新打印的实际传真数量由可用内存量确定。）尽快更换打印碳粉盒，然后重新打印传真。
	发送的传真原件太淡。	联系发件人，让发件人修改对比度设置后再重新发送传真。

执行问题

问题	原因	解决方法
传真传输或接收的速度非常慢。	传真可能过于复杂（例如含有很多图形）。	复杂传真的发送或接收时间较长。将较长传真分为多个作业和降低分辨率都能提高传输速度。
	接收传真机的调制解调器速度可能很慢。	本产品只能以接收传真机可接受的最快调制解调器速度发送传真。
	正在发送或接收的传真的分辨率可能太高。	要接收传真，请联系发件人，让其降低分辨率并重新发送传真。要发送传真，请降低分辨率并重新发送传真。
	电话线路可能有线路噪声。	挂断电话，然后重新发送传真。请电话公司检查电话线。
		如果通过数字电话线路发送传真，请与服务提供商联系。
		正在通过国际电话发送传真。
	原档具有彩色背景。	使用白色背景重新打印原档，然后重新发送传真。
在不合适的时间打印传真活动记录或传真呼叫报告。	传真活动记录或传真呼叫报告设置不正确。	打印配置页，并在打印这些报告时查看。
本产品声音太高或太低。	音量设置可能调整不正确。	调整本产品音量设置。

11 管理和维护产品

- [信息页](#)
- [HP ToolboxFX](#)
- [嵌入式 Web 服务器](#)
- [使用 HP Web Jetadmin 软件](#)
- [安全功能](#)
- [管理耗材](#)

信息页

信息页驻留在产品内存中。这些页面可以帮助您诊断和解决产品故障。

 **注：** 如果您在安装期间没有正确设置产品语言，则可以手动设置语言，以便使用支持的某种语言打印信息页。使用控制面板上的**系统设置**菜单或内嵌式 Web 服务器更改语言。请参阅[第 9 页的控制面板](#)。

页面描述	如何打印页面
配置页 显示当前设置和产品属性。	<ol style="list-style-type: none">1. 在产品控制面板上按下设置 (↵)。2. 使用箭头按钮选择报告，然后按下 确定。3. 使用箭头按钮选择配置报告，然后按下 确定。 <p>同时会打印另一页。在该页面中，传真设置部分提供了有关产品传真设置的详细信息。</p>
耗材状态页 显示 HP 打印碳粉盒的剩余寿命、估计的剩余页数、已打印的页数和其它耗材信息。	<ol style="list-style-type: none">1. 在产品控制面板上按下设置 (↵)。2. 使用箭头按钮选择报告，然后按下 确定。3. 使用箭头按钮选择耗材状态，然后按下 确定。
PCL、PCL 6 或 PS 字体列表 显示设备当前安装的字体。	<ol style="list-style-type: none">1. 在产品控制面板上按下设置 (↵)。2. 使用箭头按钮选择报告，然后按下 确定。3. 使用箭头按钮选择 PCL 字体列表、PS 字体列表或 PCL6 字体列表，然后按下 确定。
演示页 包含文本和图形示例。	<ol style="list-style-type: none">1. 在产品控制面板上按下设置 (↵)。2. 使用箭头按钮选择报告，然后按下 确定。3. 使用箭头按钮选择演示页，然后按下 确定。
事件日志	您可从 HP ToolboxFX、内嵌式 Web 服务器或 HP Web Jetadmin 打印事件日志。请参阅 第 155 页的 HP ToolboxFX 、 第 165 页的嵌入式 Web 服务器 或 Web Jetadmin 帮助。
用量信息页 显示各种尺寸纸张的打印页数、单面打印的页数、双面打印的页数以及平均页面覆盖率。	<ol style="list-style-type: none">1. 在产品控制面板上按下设置 (↵)。2. 使用箭头按钮选择报告，然后按下 确定。3. 使用箭头按钮选择用量信息页，然后按下 确定。
菜单图 显示控制面板菜单和可用设置。	<ol style="list-style-type: none">1. 在产品控制面板上按下设置 (↵)。2. 使用箭头按钮选择报告，然后按下 确定。3. 使用箭头按钮选择菜单结构，然后按下 确定。
网络报告 显示产品网络设置。	<ol style="list-style-type: none">1. 在产品控制面板上按下设置 (↵)。2. 使用箭头按钮选择报告，然后按下 确定。3. 使用箭头按钮选择网络报告，然后按下 确定。
传真报告	有关传真记录和报告的信息，请参阅 第 141 页的传真记录和报告 。

HP ToolboxFX

HP ToolboxFX 是一个程序，您可用它来完成以下任务：

- 检查产品状态。
- 配置产品设置。
- 查看故障排除信息。
- 查看联机文档。

产品与计算机直接相连或者连接网络之后，便可查看 HP ToolboxFX。要使用 HP ToolboxFX，必须执行推荐的完整软件安装。

查看 HP ToolboxFX

用以下一种方法打开 HP ToolboxFX：

- 在 Windows 系统托盘中或桌面上，双击 HP ToolboxFX 图标。
- 在 Windows **开始菜单**中单击**程序**（或在 Windows XP 中单击**所有程序**），然后依次单击 **HP**、**HP LaserJet M1522** 和 **HP ToolboxFX**。

状态

HP ToolboxFX **状态**选项卡包含指向以下主要页面的链接：

- **设备状态**。查看产品状态信息。此页面将指明产品状况，如卡纸或空纸盘等。纠正产品的问题后，请单击**刷新状态**以更新产品状态。
- **耗材状态**。查看详细的耗材信息，如打印碳粉盒中剩余碳粉的估计使用寿命百分比以及已用当前打印碳粉盒打印的页数。此页面还包含可订购耗材和查找回收信息的链接。
- **设备配置**。查看当前产品配置的详细说明，包括已安装的内存量及是否安装了可选纸盘。
- **网络摘要**。查看当前网络配置的详细说明，包括 IP 地址和网络状态。
- **打印信息页**。打印配置页及其它各种适用于产品的其它信息页，例如耗材状态页和演示页。
- **事件日志**。查看产品错误的历史记录。最近发生的错误位于列表顶部。

事件日志

事件日志是一个四栏列表，其中记录了产品事件以供您参考。日志包含的代码与显示在产品控制面板显示屏上的错误消息代码一致。页数栏中的数字指明了发生错误时产品已打印的总页数。事件日志还包含对错误的简短描述。有关错误信息的更多信息，请参阅[第 181 页的控制面板信息](#)。

警报

HP ToolboxFX **警报**选项卡包含指向以下主要页面的链接：

- **设置状态警报。**设置产品，使其在发生特定事件（如碳粉量不足）时发送弹出式警报。
- **设置电子邮件警报。**设置产品，使其在发生特定事件（如碳粉量不足）时发送电子邮件警报消息。

设置状态警报

使用 HP ToolboxFX 设置产品，以便在发生特定事件时将弹出式警报发到您的计算机。触发警报的事件包括卡纸、HP 打印碳粉盒中的碳粉量不足、使用非 HP 打印碳粉盒、空进纸盘及特定错误消息。

选择警报格式：弹出格式、纸盘图标格式或两者都选。仅当产品从设置了弹出式警报的计算机上打印时才会显示弹出式警报。

 **注：** 您必须先单击**应用**，更改才会生效。

设置电子邮件警报

使用 HP ToolboxFX 最多可将两个电子邮件地址配置为在发生特定事件时接收警报。您可为每个电子邮件地址指定不同的事件，例如碳粉盒碳粉不足或卡纸。输入将为产品发送电子邮件警报消息的电子邮件服务器的信息。

 **注：** 您必须先单击**应用**，更改才会生效。

传真

使用 HP ToolboxFX **传真**选项卡从计算机执行传真任务。**传真**选项卡包含指向以下主要页面的链接：

- **传真任务**。设置传真接收模式。
- **传真电话簿**。添加、编辑或删除产品电话簿中的条目。
- **传真发送记录**。查看最近从产品发出的所有传真。
- **传真接收记录**。查看产品最近接收的所有传真。
- **阻塞传真**。添加、删除或查看阻塞的传真号码。
- **传真数据属性**。管理用于在计算机上存储传真的空间。只有在您选择从计算机远程发送或接收传真时，这些设置才适用。

传真任务

当接收传真时，可以选择以下三种选项：

- 打印传真。您也可以选择一个选项，当打印传真时在计算机屏幕上显示信息通知您。
- 在计算机上接收传真。您也可以选择一个选项，当传真到达时在计算机屏幕上显示信息通知您。如果传真机连接到多台计算机，只能指定一台计算机接收传真。
- 将传真转发到其它传真机。

有关传真任务的更多信息，请参阅[第 103 页的传真](#)。

 **注：** 您必须先单击**应用**，更改才会生效。

传真电话簿

使用 HP ToolboxFX 传真电话簿在快速拨号列表中添加和删除个体或组、从各种来源导入电话簿以及更新并维护联系人列表。

- 要将个体联系人添加到快速拨号列表中，请选中您想要指定的快速拨号号码所在的行。在**联系人姓名**窗口中键入联系人姓名。在**传真号码**窗口中键入传真号码。单击**添加**。
- 要将联系人组添加到快速拨号列表中，请选中您想要指定的快速拨号号码所在的行。单击**添加组**。双击左侧列表中的联系人姓名，将其移到右侧的组列表中，或选择左侧的联系人姓名并单击相应的箭头，将联系人姓名移到右侧的组列表中。您也可以使用这两种方法将联系人姓名从右侧列表移到左侧列表。当您创建组时，请在**组名**窗口中键入名称，然后单击**OK**。
- 要编辑现有的个体快速拨号条目，请在联系人姓名所在行的任意一处单击以将其选中，然后单击**更新**。在相应的窗口中键入更改，然后单击**OK**。
- 要编辑现有的成组快速拨号条目，请在组名所在行的任意一处单击以将其选中，然后单击**更新**。进行必要的更改，然后单击**OK**。
- 要删除快速拨号列表中的条目，请选择要删除的项目，然后单击**删除**。
- 要移动快速拨号条目，请先选择要移动的条目，然后单击**移动**；或者先选择**移动**，然后在对话框中指定条目。也可以选择**下一空行**或指定要移动条目所在的行号。

 **注：** 如果指定的行已被占用，则新条目将覆盖原来的条目。

- 要从 Lotus Notes、Outlook 或 Outlook Express 电话簿导入联系人，请单击**导入/导出电话簿**。选择**导入**选项，然后单击**下一步**。选择相应的软件程序，浏览至相应文件，然后单击**完成**。要从电话簿导出联系人，请单击**导入/导出电话簿**。选择**导出**选项，然后单击**下一步**。输入文件名或浏览至想要从中导出联系人的文件，然后单击**完成**。您也可以从电话簿中选择个体条目，而不是导入整个电话簿。
- 要删除所有条目，请单击**全部删除**，然后单击**是**。

除数字外，传真号码还可以使用以下字符：

- (
-)
- +
- -
- *
- #
- R
- W
- .
- ,
- <空格>

 **注：** 您必须先单击**应用**，更改才会生效。

有关传真的更多信息，请访问[第 103 页的传真](#)。

传真发送记录

HP ToolboxFX 传真发送记录列出了所有最近发送的传真和相关信息，包括发送日期和时间、作业号、传真号码、页数和结果。

单击传真发送记录中的任意栏标题，以升序或降序重新排列栏中信息。

结果栏提供了传真状态。如果传真发送不成功，该栏提供传真发送失败的原因说明。

有关传真的更多信息，请参阅[第 103 页的传真](#)。

传真接收记录

HP ToolboxFX 传真接收记录列出了所有最近接收的传真和相关信息，包括接收日期和时间、作业号、传真号码、页数、结果和缩小的传真图像。

传真接收记录可用于阻塞将来的传真。选中记录中所列的收到传真旁的**阻塞传真**框。

当连接到产品的计算机接收传真时，传真包含**查看**列表。单击该链接可打开有关传真信息的页面。

单击传真接收记录中的任意栏标题，以升序或降序重新排列栏中信息。

结果栏提供了传真状态。如果传真接收不成功，该栏提供传真接收失败的原因说明。

 **注：** 您必须先单击**应用**，更改才会生效。

有关传真的更多信息，请参阅[第 103 页的传真](#)。

阻塞传真

阻塞传真提供所有受阻传真号码的列表。可在此选项卡上添加、修改或删除阻塞的传真号码。

帮助

HP ToolboxFX **说明文档**选项卡包含指向以下主要页面的链接：

- **故障排除**
- **动画演示**
- **用户指南**。查看有关产品用量、保修、规格及支持的信息。用户指南以 HTML 和 PDF 格式提供。

系统设置

HP ToolboxFX **系统设置**选项卡包含指向以下主要页面的链接：

- **设备信息**。查看产品的相关信息，如产品描述和联系人。
- **纸张处理**。更改产品的纸张处理设置，如默认纸张尺寸和默认纸张类型。
- **打印质量**。更改产品打印质量设置。
- **纸张类型**。更改每种介质类型的产品模式设置，如信头纸、预先打孔纸或光泽纸。
- **系统设置**。更改产品的系统设置，如产品语言和卡塞恢复。
- **服务**。访问维护产品所需的各种程序。
- **设备轮询**。更改产品的轮询设置，以确定 HP ToolboxFX 从产品采集数据的频率。
- **保存/恢复设置**。将产品的当前设置保存到计算机上的文件中。使用此文件可以将相同设置载入另一台产品或稍后将这些设置恢复到当前产品。
- **密码**。设置、更改或删除产品安全密码。

 **注：** 可以从控制面板、HP ToolboxFX 或内嵌式 Web 服务器设置单个密码。

设备信息

HP ToolboxFX 设备信息页存储产品的相关数据，以供将来参考。您在这些字段中键入的信息将出现在配置页上。您可以在其中每个字段中键入任何字符。

 **注：** 您必须先单击**应用**，更改才会生效。

纸张处理

使用 HP ToolboxFX 的纸张处理选项可以配置默认设置。这些选项与产品控制面板上的选项相同。有关更多信息，请参阅[第 9 页的控制面板](#)。

当本产品中缺少介质时，有三个选项可以用于处理打印作业。

- 选择**等待装入纸张**。
- 从**缺纸操作**下拉列表中选择**取消**以取消打印作业。
- 从**缺纸时间**下拉列表选择**忽略**，将作业发送到另一个纸盘。

纸张超时字段指明了产品在响应您的选择之前应等待的时间。您可以指定一个介于 0 到 3600 秒之间的数字。

 **注：** 您必须先单击**应用**，更改才会生效。

打印质量

使用 HP ToolboxFX 打印质量选项可以改善打印作业的外观。这些选项与产品控制面板上的选项相同。有关更多信息，请参阅[第 9 页的控制面板](#)。

有四个选项可用于控制打印质量，分别为分辨率、REt（分辨率增强技术）、打印浓度和经济模式。

- **分辨率**。对于一般打印作业，请选择 600 分辨率，对于较高质量的打印作业，请选择 Fast Res 1200。
- **REt**。您可以启用 HP 提供的 REt，以便提高打印质量。
- **打印浓度**。若要增加打印浓度，请选择较大数值。若要降低打印浓度，请选择较小数值。
- **经济模式**。执行一般打印作业时，请启用经济模式。使用经济模式功能可以减少产品打印每页所用的碳粉。选择此选项可以延长碳粉耗材的使用寿命并减少每页的成本，但也会降低打印质量。打印出的图像尽管很浅，但对于草稿或打样来说已足够。HP 并不建议所有打印作业都使用经济模式。如果始终使用经济模式，碳粉使用时间可能要比打印碳粉盒中机械部件的寿命长。如果在这些情况下打印质量开始降低，则即使打印碳粉盒中仍然存有碳粉耗材，也需要安装一个新的碳粉盒。

 **注：** 您必须先单击**应用**，更改才会生效。

纸张类型

使用 HP ToolboxFX **纸张类型**选项可以配置与各种介质类型相对应的打印模式。选择**恢复模式**可以将所有模式重置为工厂设置。

 **注：** 您必须先单击**应用**，更改才会生效。

系统设置

使用 HP ToolboxFX 系统设置选项可以为复印、传真、扫描和打印配置全局设置，如卡塞恢复和自动继续。

 **注：** 您必须先单击**应用**，更改才会生效。

服务

在打印过程中，纸张、碳粉和灰尘会积聚在产品内部。随着时间的推移，这些积聚物会引起打印质量问题，如碳粉斑点或涂污。HP ToolboxFX 提供了一个简单的方法来清洁纸张通路。有关更多信息，请参阅 [第 172 页的从 HP ToolboxFX 清洁纸张通路](#)。

设备轮询

您可以关闭 HP ToolboxFX 设备轮询功能以降低网络通信量，但这也将禁用一些 HP ToolboxFX 功能：弹出式警报、传真记录更新、此计算机接收传真的功能以及使用 **扫描到** 按钮扫描。

 **注：** 您必须先单击**应用**，更改才会生效。

打印设置

HP ToolboxFX **打印设置** 选项卡包含指向以下主要页面的链接：

- **打印。** 更改默认产品打印设置，如份数和纸张方向。
- **PCL5e。** 查看和更改 PCL5 设置。
- **PostScript。** 查看和更改 PS 设置。

打印

使用 HP ToolboxFX 打印设置选项可以配置所有打印功能的设置。这些选项与产品控制面板上的选项相同。有关更多信息，请参阅 [第 9 页的控制面板](#)。

 **注：** 您必须先单击**应用**，更改才会生效。

PCL 5e

使用 PCL 5 打印语言时，可以使用 PCL 5 选项配置设置。这些选项与控制面板中的 **PCL5** 菜单提供的选项相同。

 **注：** 您必须先单击**应用**，更改才会生效。

PostScript

使用 HP postscript level 3 仿真打印语言时，请使用 PostScript 选项。如果启用了打印 **PostScript 错误** 选项，则发生 HP postscript level 3 仿真错误时，PostScript 错误页会自动打印。

 **注：** 您必须先单击**应用**，更改才会生效。

网络设置

如果产品连接至基于 IP 的网络，网络管理员可以使用 HP ToolboxFX **网络设置**选项卡控制与网络相关的产品设置。

嵌入式 Web 服务器

此产品配有内嵌式 Web 服务器 (EWS)，可用于访问有关产品和网络活动的信息。Web 服务器提供一个可以运行 Web 程序的环境，与计算机上的操作系统（如 Windows）为程序提供运行环境非常相似。然后可以利用 Web 浏览器（如 Microsoft Internet Explorer、Safari 或 Netscape Navigator）来显示这些程序的输出结果。

“内嵌式” Web 服务器驻留在硬件设备（如 HP LaserJet 产品）上或固件中，而不是像软件一样加载在网络服务器上。

EWS 的优势是提供了一个产品接口，具备联网产品和计算机的任何人都可以使用该接口。无需安装或配置特殊的软件，但计算机上必须装有受支持的 Web 浏览器。要访问 EWS，请在浏览器的地址行中键入产品的 IP 地址。（如要查找 IP 地址，可打印一张配置页。有关打印配置页的详细信息，请参阅[第 154 页的信息页](#)。）

 **注：** 对于 Macintosh 操作系统，您可以在安装产品附带的 Macintosh 软件后通过 USB 连接使用 EWS。

功能

通过 EWS，您可以从计算机查看产品和网络的状态以及管理打印功能。通过 EWS，您可以完成以下任务：

- 查看产品状态信息
- 确定所有耗材的剩余寿命以及订购新耗材
- 查看和更改部分产品配置
- 查看和打印内部页面
- 选择显示 EWS 页面的语言
- 查看和更改网络配置
- 设置、更改或删除产品安全密码（请参阅[第 112 页的启用密码保护](#)）。

 **注：** 在 EWS 中更改网络设置可能会禁用一些产品软件或功能。

使用 HP Web Jetadmin 软件

HP Web Jetadmin 是一个基于 Web 的软件解决方案，可用于远程安装、监控与网络连接的外围设备并排除其故障。其直观的浏览器界面可以简化多种设备（包括 HP 和非 HP 设备）的跨平台管理。前瞻性管理使网络管理员可以在用户受到影响前先解决问题。请从以下网站下载此免费的增强型管理软件：www.hp.com/go/webjetadmin_software。

要获得 HP Web Jetadmin 插件，请单击 **plug-ins**（插件），然后单击所需插件名称旁边的 **download**（下载）链接。在提供了新插件时，HP Web Jetadmin 软件会自动通知您。在 **Product Update**（产品更新）页面中，按照指示自动连接至 HP 网站。

当在主机服务器上安装了 HP Web Jetadmin 后，它可通过支持的 Web 浏览器（如 Windows 的 Microsoft Internet Explorer 6.0 或 Linux 的 Netscape Navigator 7.1）供任何客户机使用。浏览到 HP Web Jetadmin 主机。

 **注：** 浏览器必须是启用了 Java 的浏览器。不支持通过 Apple PC 进行浏览。

安全功能

保护内嵌式 Web 服务器安全

使用 EWS 设置密码。

 **注：** 可以从控制面板、HP ToolboxFX 或内嵌式 Web 服务器设置单个密码。

1. 打开 EWS，然后单击**系统**选项卡。
2. 单击**密码**。
3. 在**密码框**中，键入要设定的密码，然后在**确认密码框**中，再次键入相同的密码以确认您的选择。
4. 单击**应用**以保存密码。

锁定控制面板菜单

产品包括可锁定许多菜单项的密码保护功能。有关设置密码保护的信息，请参阅[第 112 页的启用密码保护](#)。

私密接收

利用私人接收功能，您可以将传真存储在内存中而不打印，直至您在产品旁边并且提供了 PIN 后才打印传真。有关更多信息，请参阅[第 113 页的启用私人接收功能](#)。

管理耗材

检查和订购耗材

您可以通过以下方式检查耗材状态：使用产品控制面板、打印耗材状态页或查看 HP ToolboxFX。Hewlett-Packard 建议您在第一次看到打印碳粉盒碳粉不足消息时即订购打印碳粉盒替换件。使用新的、原装 HP 打印碳粉盒可获取以下类型的耗材信息：

- 剩余的碳粉盒使用寿命
- 剩余页数的估计值
- 已打印页数
- 其它耗材信息

 **注：** 如果产品连接到网络，则可以设置 HP ToolboxFX，使其在打印碳粉盒碳粉不足时通过电子邮件通知您。如果产品直接连接到计算机，则可以设置 HP ToolboxFX，使其在耗材不足时通知您。

使用控制面板检查耗材状态

执行以下操作之一：

- 检查产品控制面板，当打印碳粉盒碳粉不足或用完时，控制面板会给予指示。第一次安装非 HP 打印碳粉盒时，控制面板也会给予指示。
- 打印耗材状态页，然后检查页面上的耗材量。

如果耗材量不足，您可以拨打电话或在线通知当地的 HP 经销商，订购这些耗材。有关部件号的信息，请参阅第 215 页的附件和订购信息。转到 www.hp.com/go/ljsupplies 以在线订购。

使用 HP ToolboxFX 检查耗材状态

您可以配置 HP ToolboxFX，使其在耗材不足时通知您。您可以选择通过电子邮件、弹出式消息或任务栏图标接收警报。

存放耗材

请按照以下准则存放打印碳粉盒：

- 在准备使用打印碳粉盒之前，请勿将其从包装中取出。
-
- △ **注意：** 为了防止损坏，打印碳粉盒暴露在光线下的时间不要超过数分钟。
- 有关操作和存放温度范围的详情，请参阅[第 225 页的环境规格](#)。
 - 将耗材存放在平面上。
 - 将耗材存放在远离热源和磁源的阴凉干燥处。

HP 对非 HP 耗材的政策

Hewlett-Packard 公司不建议使用非 HP 耗材，无论此类耗材是新的还是再造的。因为这些产品不是 HP 产品，HP 无法改变其设计或控制其质量。由于使用非 HP 耗材而导致的服务或维修不在保修范围之内。

HP 打假热线

如果产品或 HP ToolboxFX 指示打印碳粉盒不是 HP 打印碳粉盒，而您认为它是原装产品，则请拨打 HP 打假热线。HP 将帮助您确定该产品是否为原装产品并采取措施解决问题。

如果发现以下问题，您的打印碳粉盒可能不是原装 HP 产品：

- 使用打印碳粉盒时遇到很多问题。
- 打印碳粉盒与平常所用的产品不同（例如拉环或包装箱不同）。

在美国，请拨打免费电话： 1-877-219-3183。

在美国以外的国家/地区，您可以拨打对方付费电话。拨打接线员号码并要求其转接一个对方付费电话至以下电话号码： 1-770-263-4745。如果您不会讲英文，将由会说您所在国家/地区语言的 HP 打假热线代表给予帮助。或者，如果没有人会讲您的语言，则语言在线翻译器将在您通话大约一分钟之后接通。语言在线翻译器是一项服务，将为您和 HP 打假热线代表之间的通话进行翻译。

回收利用耗材

要安装新的 HP 打印碳粉盒，请遵循新耗材包装箱中附带的说明进行操作或者参阅入门指南。

要回收利用耗材，请将用过的耗材放入新耗材的包装箱中。使用内附的回收标签将用过的耗材退回 HP，以便回收利用。有关完整信息，请参阅随每一新 HP 耗材提供的回收指南。有关 HP 回收利用计划的详细信息，请参阅[第 229 页的 HP LaserJet 打印耗材](#)。

更换耗材

打印碳粉盒

1. 打开打印碳粉盒盖。

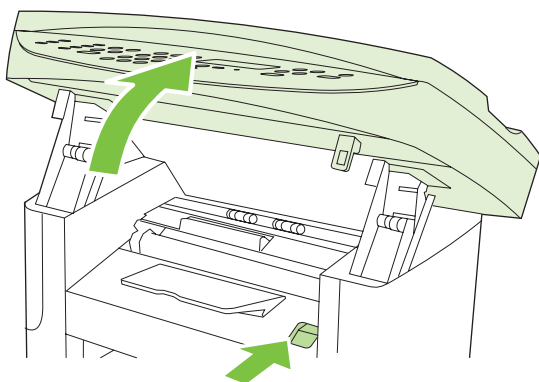

2. 抓住打印碳粉盒上的手柄，然后平直拉出碳粉盒以将其卸下。请参阅打印碳粉盒包装箱内的回收利用信息。

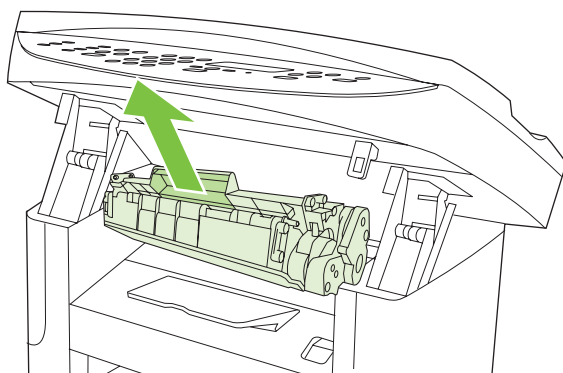

3. 从包装中取出新打印碳粉盒，然后前后摇晃打印碳粉盒。

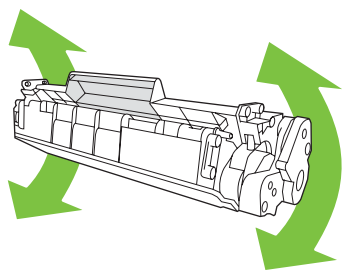

4. 从打印碳粉盒上取下橙色遮盖，然后平直拉出橙色标签，将密封胶带撕下。

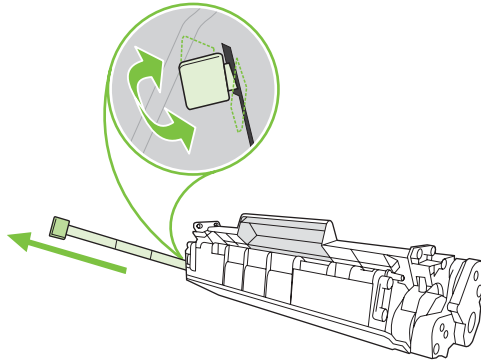

5. 将碳粉盒插入产品中，直至其稳固就位。

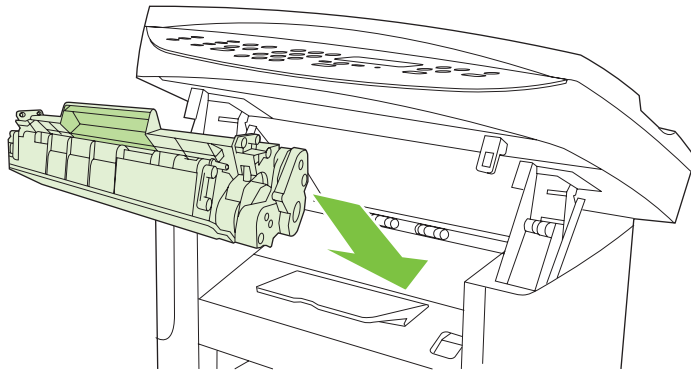

6. 关闭打印碳粉盒盖。

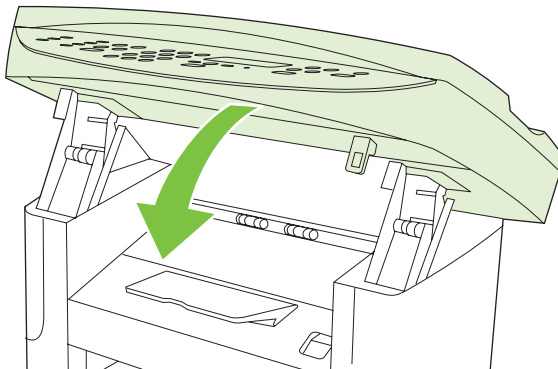

△ **注意：** 如果碳粉沾在衣服上，请用干布将它擦去，然后用冷水洗涤衣服。热水会使碳粉融入织物中。

清洁产品

清洁纸张通路

在打印过程中，纸张、碳粉和灰尘会积聚在产品内部。随着时间的推移，这些积聚物会引起打印质量问题，如碳粉斑点或涂污。本产品具有清洁模式，可以纠正并防止此类问题的发生。

斑点

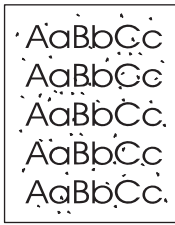

污迹

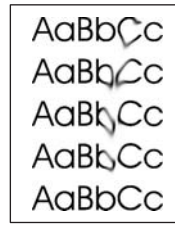

从 HP ToolboxFX 清洁纸张通路

使用 HP ToolboxFX 清洁纸张通路。这是推荐的清洁方法。如果您不能访问 HP ToolboxFX，请使用 [第 173 页的从产品控制面板清洁纸张通路](#) 中的方法。

1. 确保产品已打开且处于“就绪”状态，并且确保已在优先进纸盘或纸盘 1 中装入介质。
2. 打开 HP ToolboxFX，单击产品，然后单击**系统设置**选项卡。
3. 单击**服务**选项卡，然击单击**开始**。

一页纸将缓慢穿过产品。清洁过程完毕后，请丢弃该页。

从产品控制面板清洁纸张通路

如果无法访问 HP ToolboxFX，您可以从产品控制面板打印并使用清洁页。

1. 按下**设置** (↖)。
2. 使用箭头按钮查找 **Service (服务)** 菜单，然后按下 **确定**。
3. 使用箭头按钮查找**清洁模式**，然后按下 **确定**。
4. 提示后请装入普通的 letter 或 A4 纸。
5. 再次按下 **确定** 以确认并开始清洁过程。

一页纸将缓慢穿过产品。清洁过程完毕后，请丢弃该页。

清洁自动文档进纸器 (ADF) 拾纸轮组件

如果 ADF 送入文档有问题，请清洁 ADF 拾纸轮组件。

1. 关闭产品电源，然后拔下电源线。

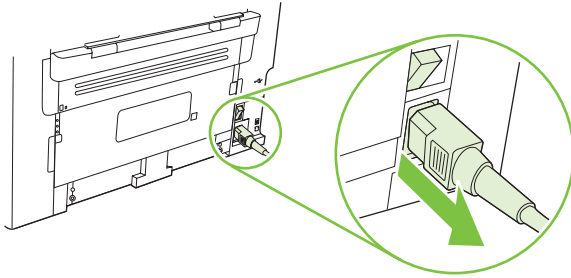

2. 打开 ADF 端盖。

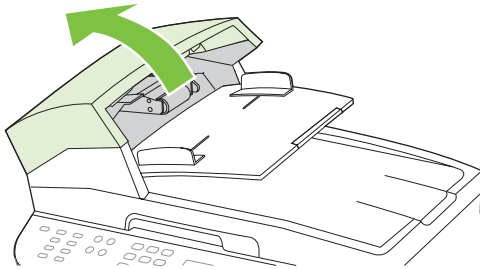

3. 向上旋转组件。擦拭组件并旋转拾纸轮，直到组件变干净。

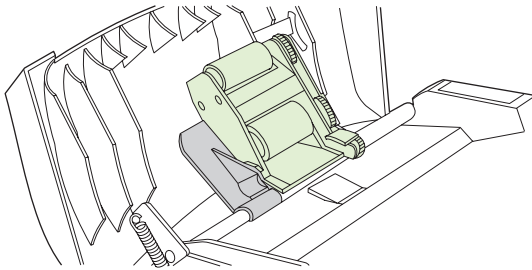

4. 放下绿色手柄组件，然后合上 ADF 端盖。

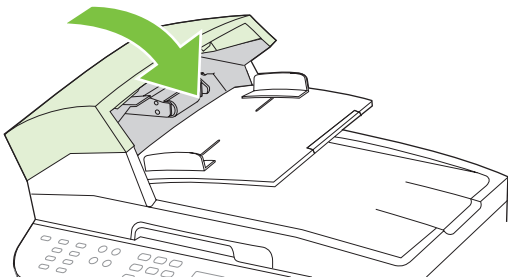

 **注：** 如果 ADF 卡纸，请联系 HP。请参阅 www.hp.com/support/ljm1522 或产品包装箱中的支持说明。

5. 将产品插头插入电源，然后打开产品。

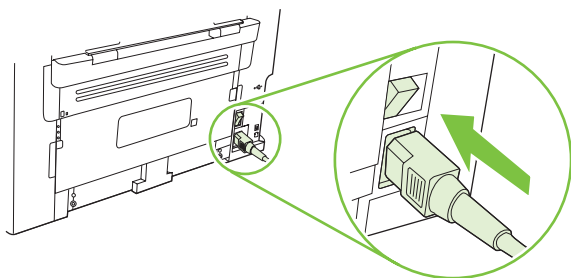

清洁盖板衬底

少量灰尘会积聚在产品盖板下的白色文档盖板衬底上。

1. 关闭产品电源，然后拔下电源线并掀起盖板。
2. 使用浸有温和的中性肥皂水的软布或海绵清洁白色文档盖板衬底。轻轻冲洗衬底以除去灰屑；切勿擦洗衬底。

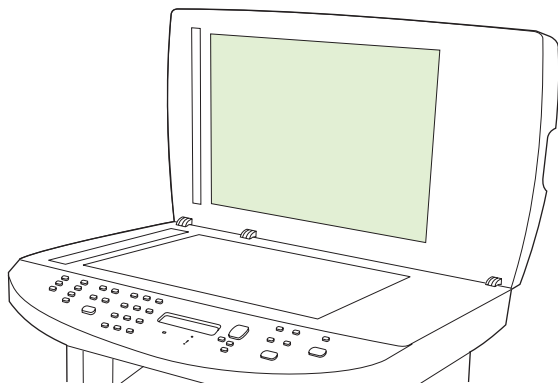

3. 同样，清洁 ADF 扫描仪玻璃板旁边的扫描仪条带。
4. 用软皮或软布拭干衬底。

 **注意：** 不要使用纸质擦拭物，因为它们可能会擦伤衬底。

5. 如果这样做并不能彻底地清洁衬底，请用异丙醇沾湿软布或海绵，并重复上述步骤，然后用湿布彻底擦拭衬底以清除残留的所有异丙醇。

清洁外部

使用柔软且不起毛的湿布擦除产品外部的灰尘、污迹和污点。

固件更新

可从 www.hp.com/support/ljm1522 获取本产品的固件更新和安装说明。单击**下载和驱动程序**，单击操作系统，然后选择下载适用于产品的固件。

12 问题解决

- [故障排除检查表](#)
- [恢复工厂默认设置](#)
- [控制面板信息](#)
- [控制面板显示屏问题](#)
- [清除卡纸](#)
- [解决图像质量问题](#)
- [解决连接问题](#)
- [解决软件问题](#)

故障排除检查表

在尝试解决产品出现的问题时，请遵循下面的步骤。

步骤号	确认步骤	可能的问题	解决方法
1	打开电源了吗？	由于电源、电缆、开关或保险丝故障而没有电力。	<ol style="list-style-type: none">1. 检查产品插头是否插好。2. 确认电源线有用，并且已打开了电源开关。3. 通过将产品的电源插头直接插入墙上插座或其它电源插座来检查电源是否正常。
2	产品控制面板是否显示就绪？ 控制面板应正常工作，而不显示错误信息。	控制面板显示错误。	请参阅 第 181 页的控制面板信息 中的常见消息列表，该列表可帮助您纠正错误。
3	能打印信息页吗？ 打印一张配置页。请参阅 第 154 页的信息页 。	控制面板显示屏上显示一条错误信息。 打印时卡纸。	请参阅 第 181 页的控制面板信息 中的常见消息列表，该列表可帮助您纠正错误。 确保介质符合 HP 规格。请参阅 第 49 页的纸张和打印介质 清洁纸张通路。请参阅 第 171 页的清洁纸张通路 。
4	产品能否进行复印？ 将配置页放入 ADF 中并复印一份。该报告应顺畅通过 ADF，并且打印出来的副本没有打印质量问题。同样也从平板扫描仪复印一份。	从 ADF 产生的拷贝质量差。 打印时卡纸。 从平板扫描仪产生的拷贝质量差。	如果内部测试件的打印质量和通过平板复印的副本质量可以接受，则清洁 ADF 扫描条带。请参阅 第 99 页的清洁扫描仪玻璃板 。 确保介质符合 HP 规格。请参阅 第 49 页的纸张和打印介质 清洁纸张通路。请参阅 第 171 页的清洁纸张通路 。 <ol style="list-style-type: none">1. 如果内部测试件的打印质量和通过 ADF 复印的副本质量可以接受，则清洁平板玻璃板。请参阅第 99 页的清洁扫描仪玻璃板。2. 如果在执行维护后问题仍然存在，请参阅第 201 页的复印问题。
5	产品能否发送传真？ 按下 开始传真 以检查拨号音是否存在（必要时使用手机）。尝试发送传真。	电话线路运行不正常或未将产品接入电话线路。 电话线有故障或插入的接口有误。	检查产品是否插入运行正常的电话线路上。 <ol style="list-style-type: none">1. 尝试将电话线插入其它接口。2. 尝试使用一根新电话线。
6	产品能否接收传真？ 如果适用，使用另一台传真机将传真发送至该产品。	插入了太多的电话设备，或者没有按正确的顺序连接电话设备。 设定的产品传真设置不正确。	确保 HP LaserJet M1522 MFP 是电话线上所连接的唯一设备，然后再次尝试接收传真。 检查和重置产品传真设置。请参阅 第 114 页的更改传真设置

步骤号	确认步骤	可能的问题	解决方法
7	产品能否从计算机打印？ 使用字处理应用程序向产品发送一个打印作业。	未正确安装软件，或在软件安装过程中出现错误。	卸载产品软件，然后重新安装。检查您使用的安装程序和端口设置是否正确。
		电缆连接不正确。	重新连接电缆。
		选择了不正确的驱动程序。	选择正确的驱动程序。
		Microsoft Windows 中存在端口驱动程序问题。	卸载产品软件，然后重新安装。检查您使用的安装程序和端口设置是否正确。
8	产品能否扫描到计算机？ 从计算机上的基本桌面软件启动扫描。	电缆连接不正确。	重新连接电缆。
		未正确安装软件，或在软件安装过程中出现错误。	卸载产品软件，然后重新安装。检查您使用的安装程序和端口设置是否正确。
		如果错误仍然存在，请关闭产品电源，然后再打开。	

恢复工厂默认设置

恢复工厂默认设置将把所有设置恢复为工厂默认值，同时还会清除传真标题名称、电话号码、快速拨号及存储在产品内存中的所有传真。

△ **注意：** 此步骤也会清除与单触键和快速拨号代码有关的所有传真号码及名称，并删除存储在内存中的所有页面。随后，此步骤将自动重新启动产品。

1. 在产品控制面板上按下 **设置** (⌘)。
2. 使用箭头按钮选择 **Service** (服务)，然后按下 **确定**。
3. 使用箭头按钮选择 **恢复默认值**，然后按下 **确定**。

产品会自动重新启动。

控制面板信息

大多数控制面板消息都是为了指导用户执行一些典型操作。控制面板消息指示当前操作的状态，并在显示屏的第二行包含页数信息（如果适用）。当产品正在接收传真数据、打印数据或扫描命令时，控制面板消息将指示此状态。此外，警报消息、警告消息和严重错误消息指示可能需要采取措施的情况。

警报和警告信息

警报和警告消息暂时显示，可能需要用户确认：按下 **确定** 以继续或者按下 **取消** 以取消作业。出现某些警告时，打印作业可能不会完成或打印质量可能受到影响。如果警报或警告消息与打印有关，并且启用了自动继续功能，本产品将在警告出现 10 秒且无人确认的情况下尝试继续打印作业。

警报和警告信息表

要解决传真问题，请参阅 [第 137 页的解决传真问题](#)。

表 12-1 警报和警告信息

控制面板消息	说明	建议的操作
10.0000 耗材内存错误	特定打印碳粉盒存在电子标签错误。	重新安装打印碳粉盒。 关闭产品，然后再打开。 如果问题仍未解决，请更换碳粉盒。
10.1000 耗材内存错误	特定打印碳粉盒缺少电子标签。	重新安装打印碳粉盒。 关闭产品，然后再打开。 如果问题仍未解决，请更换碳粉盒。
ADF 门打开	ADF 端盖打开，或传感器出现故障。	确保关闭 ADF 端盖。 卸下 ADF，然后重新安装。 如果消息仍然存在，请用电源开关关掉电源，至少等待 30 秒钟，然后打开电源并等待产品初始化。 如果错误仍然存在，请与 HP 联系。请参阅 www.hp.com/support/ljm1522 或产品包装箱中的支持说明。
安装黑色碳粉盒	安装碳粉盒时未合上碳粉盒门。	安装打印碳粉盒。
安装了非 HP 耗材	安装的新耗材不是 HP 生产的耗材。此消息将显示几秒钟，然后产品会返回就绪状态。	如果您认为自己购买的是 HP 耗材，请拨打 HP 打假热线 1-877-219-3183。因使用非 HP 耗材而导致的服务或维修不属于 HP 保修范围。
打印错误，按 OK	进纸延迟打印错误。	重新装入纸张。
订购黑色碳粉盒	打印碳粉盒碳粉不足。	订购新打印碳粉盒。
将介质装入纸盘 # <TYPE> <SIZE>，按 OK 使用可用介质	设备正在处理作业，但匹配纸盘为空。	按下 确定 以使用现有的可用介质。
将介质装入纸盘 #，按 OK	手动双面打印模式。“#”是打印前半部分作业时使用的纸盘编号。	在正确纸盘中装入纸张。
将介质装入纸盘 1 <TYPE> <SIZE>，按 OK 使用可用介质	设备正在处理作业，但无纸盘匹配。	按下 确定 以使用现有的纸盘设置。

表 12-1 警报和警告信息（续）

控制面板消息	说明	建议的操作
将介质装入纸盘 1, <PLAIN> <SIZE> /清洁模式, 按 OK 开始	清洁模式纸张提示。	按下 确定 以开始清洁过程。
门打开	打印碳粉盒门处于打开状态。	关闭打印碳粉盒门。
内存不足。按 OK	产品内存行将用尽。	让产品完成作业, 或者按下 设置 以取消作业。
内存不足, 仅复印了一份	产品没有足够的内存来完成整理的复印作业。	将作业分成几个包含较少页面的小作业。
内存不足, 仅复印了一份。按 OK	产品已复印完一份。由于内存不足, 剩余的复印份数已被取消。	按下 取消 以清除错误。将作业分成几个包含较少页面的小作业。
内存不足, 稍后重试	产品没有足够的内存来开始新作业。	等到当前作业完成后再开始新作业。
驱动程序无效, 按 OK	正在使用不正确的打印机驱动程序。	选择适用于您的产品的打印机驱动程序。
扫描错误, 无法连接	产品无法将扫描信息传送到计算机。	确认连接电缆未松动或未损坏。必要时更换电缆, 并尝试再次扫描。
扫描仪, 为 PC 扫描而保留	计算机正在使用产品进行扫描。	等待计算机扫描完成, 或者从计算机软件取消扫描, 或者按下 取消 。
设备错误, 按 OK	一般引擎错误。	这只是一条警告信息。作业输出可能会受影响。
设备忙。请稍候	产品正在使用中。	等待产品完成当前作业。
设置已清除, 日期/时间	产品已清除作业设置。	重新输入任何适当的作业设置。
使用了旧的黑色碳粉盒	已安装或移动了旧的打印机碳粉盒。	按下 确定 返回“就绪”状态。
交替显示		
要接受, 按下 确定		
适合页面, 仅适用于平板	复印缩小/放大功能（称为“匹配页面”）仅适用于从平板扫描仪进行复印。	使用平板扫描仪或选择其它缩小/放大设置。
手动进纸 <SIZE> <TYPE>, 按 OK 使用可用介质	打印手动进纸模式。	在优先进纸盘中装入纸张。
通信错误 [发件人 CSID]	本产品与发件人之间发生传真通信错误。	<p>允许本产品重新尝试发送传真。从墙上拔下本产品的电话线, 接上电话, 然后尝试拨打电话。将本产品电话线插入另一电话线路的插孔中。</p> <p>尝试使用一根不同的电话线。</p> <p>如果错误仍然存在, 请与 HP 联系。请参阅 www.hp.com/support/ljm1522 或产品包装箱中的支持说明。</p>
通信错误 [收件人 CSID]	本产品与收件人之间发生传真通信错误。	<p>允许本产品重新尝试发送传真。从墙上拔下本产品的电话线, 接上电话, 然后尝试拨打电话。将本产品电话线插入另一电话线路的插孔中。</p> <p>尝试使用一根不同的电话线。</p> <p>如果错误仍然存在, 请与 HP 联系。请参阅 www.hp.com/support/ljm1522 或产品包装箱中的支持说明。</p>
未拾纸, 按 OK	产品拾取介质失败。	检查插入进纸盘的介质是否足够深。在纸盘 1 中, 检查纸张长度导轨是否位于正确位置并且适合所用的介质尺寸。

表 12-1 警报和警告信息 (续)

控制面板消息	说明	建议的操作
		<p>将介质重新装入进纸盘，然后按下设置继续作业。</p> <p>如果错误仍然存在，请与 HP 联系。请参阅 www.hp.com/support/ljm1522 或产品包装箱中的支持说明。</p>
文档进纸器卡纸。清除，重新装入	ADF 纸盘中卡有介质。	<p>打开文档释放门，清除卡塞，关闭文档释放门，然后重新将纸张装入 ADF 纸盘。</p> <p>如果错误仍然存在，请与 HP 联系。请参阅 www.hp.com/support/ljm1522 或产品包装箱中的支持说明。</p>
文档进纸器卡纸，日期/时间	ADF 上次卡纸尚未清除。	清除卡纸。
文档进纸器拾取错误。重新装入	未拾取 ADF 纸盘中的介质。	<p>从 ADF 纸盘中取出介质，然后重新装入。</p> <p>清洁 ADF 拾纸轮。请参阅第 173 页的清洁自动文档进纸器 (ADF) 拾纸轮组件。</p> <p>如果错误仍然存在，请与 HP 联系。请参阅 www.hp.com/support/ljm1522 或产品包装箱中的支持说明。</p>
无效条目	无效的数据或响应。	更正输入内容。
页面太复杂，按 OK	由于当前页面太复杂，产品无法打印。	<p>按下设置 (↖) 以清除消息。</p> <p>让产品完成作业，或者按下取消以取消作业。</p>
已取消发送 清除文档	从 ADF 纸盘进纸时，按下了 取消 按钮将当前作业取消。取消过程不会自动清除 ADF。	取出卡塞的物件。请参阅第 188 页的 从 ADF 清除卡纸 。然后，清除 ADF 纸盘中的介质并重新开始。
已取消复印。清除文档	从 ADF 进纸时，按下了 取消 按钮将当前作业取消。取消过程不会自动清除 ADF。	取出卡塞的物件。请参阅第 188 页的 从 ADF 清除卡纸 。然后，清除 ADF 纸盘中的介质并重新开始。
已取消扫描。清除文档	从 ADF 进纸时，按下了 取消 按钮将当前作业取消。取消过程不会自动清除 ADF。	取出卡塞的物件。请参阅第 188 页的 从 ADF 清除卡纸 。然后，清除 ADF 纸盘中的介质并重新开始。
引擎错误，按 OK	产品出现打印引擎错误。	这只是一条警告信息。作业输出可能会受影响。
引擎通信错误	产品出现打印引擎通信错误。	这只是一条警告信息。作业输出可能会受影响。
纸盘 # 卡纸，清除卡纸，然后按 OK	产品已检测到进纸盘卡纸。	从产品控制面板指示的区域中清除卡纸，然后按控制面板上的说明操作。请参阅第 187 页的 清除卡纸 。
装入纸张	所有可用纸盘中的纸张均用完。	在纸盘中装入纸张。
(区域) 卡纸，打开门并清除卡纸	以下区域之一出现卡纸：成像鼓区域、定影器区域、双面进纸区域、双面接收区域和双面拾纸区域。	从产品控制面板指示的区域中清除卡纸，然后按控制面板上的说明操作。请参阅第 187 页的 清除卡纸 。

严重错误信息

严重错误消息可能表明打印机出现某种故障。关闭然后再打开电源可能会解决问题。如果严重错误仍然存在，则表示可能需要维修产品。

严重错误信息表

表 12-2 严重错误信息

控制面板消息	说明	建议的操作
49 错误，关机后再打开	产品内部嵌入软件出现错误。	<p>使用电源开关关闭电源，至少等 30 秒后再打开电源，然后等待产品初始化。</p> <p>如果错误仍然存在，请与 HP 联系。请参阅 www.hp.com/support/ljm1522 或产品包装箱中的支持说明。</p>
50.x 定影器错误	产品的内部硬件出现错误。	<ol style="list-style-type: none">1. 使用电源开关关闭电源，然后等待至少 30 秒钟。2. 如果使用了电涌保护器，请将其卸下。将产品插头直接插入墙上插座。3. 打开电源，等待产品初始化。 <p>如果错误仍然存在，请与 HP 联系。请参阅 www.hp.com/support/ljm1522 或产品包装箱中的支持说明。</p>
52 扫描仪错误	产品的内部硬件出现错误。	<p>使用电源开关关闭电源，至少等 30 秒后再打开电源，然后等待产品初始化。</p> <p>如果使用了电涌保护器，请将其卸下。将产品插头直接插入墙上插座。使用电源开关打开产品电源。</p> <p>如果错误仍然存在，请与 HP 联系。请参阅 www.hp.com/support/ljm1522 或产品包装箱中的支持说明。</p>
55.4 错误，关机后再打开	产品出现引擎通信超时错误。	<p>使用电源开关关闭电源，至少等 30 秒后再打开电源，然后等待产品初始化。</p> <p>如果使用了电涌保护器，请将其卸下。将产品插头直接插入墙上插座。使用电源开关打开产品电源。</p> <p>如果错误仍然存在，请与 HP 联系。请参阅 www.hp.com/support/ljm1522 或产品包装箱中的支持说明。</p>
79 错误，关机后再打开	产品的内部固件出现错误。	<p>使用电源开关关闭电源，至少等 30 秒后再打开电源，然后等待产品初始化。</p> <p>如果您最近在产品中安装了内存 DIMM，请关闭产品电源，取下内存 DIMM，重新安装 DIMM 并验证其是否安装正确，然后打开产品电源。</p> <p>如果使用了电涌保护器，请将其卸下。将产品插头直接插入墙上插座。使用电源开关打开产品电源。</p>

表 12-2 严重错误信息 (续)

控制面板消息	说明	建议的操作
		如果错误仍然存在, 请与 HP 联系。请参阅 www.hp.com/support/ljm1522 或产品包装箱中的支持说明。
扫描仪错误 #, 关机后再打开	产品的扫描仪子组件区域出现错误。	使用电源开关关闭电源, 至少等 30 秒后再打开电源, 然后等待产品初始化。 如果使用了电涌保护器, 请将其卸下。将产品插头直接插入墙上插座。使用电源开关打开产品电源。 如果错误仍然存在, 请与 HP 联系。请参阅 www.hp.com/support/ljm1522 或产品包装箱中的支持说明。

控制面板显示屏问题

△ **注意：** 静电可能导致产品控制面板显示屏上出现异常黑色线条或圆点。如果您的身体带有静电（如在干燥环境中的地毯上行走），请不要触碰产品控制面板显示屏。

如果产品暴露在电场或磁场中，其控制面板显示屏上可能会出现异常线条或圆点，也可能显示空白。要解决此问题，请执行以下步骤：

1. 关闭产品电源。
2. 将产品从电场或磁场移走。
3. 再次打开产品电源。

清除卡纸

卡纸原因

在打印作业过程中，纸张或其它打印介质有时会卡在打印机中。原因包括：

- 进纸盘装载不当或填得过满，或者介质导板设置不正确。
- 在打印作业过程中向进纸盘添加介质或从中取出介质，或者在打印作业过程中从产品取出进纸盘。
- 打印作业过程中打开碳粉盒盖。
- 输出区域的纸张堆积过多或堵塞了输出区域。
- 所用的打印介质不符合 HP 规格。请参阅[第 49 页的纸张和打印介质](#)。
- 介质破损或附有外部物件，例如订书钉或纸夹。
- 存放打印介质的环境太潮湿或太干燥。请参阅[第 49 页的纸张和打印介质](#)。

何处查找卡塞

以下位置会发生卡塞：

- 自动文档进纸器 (ADF) 内
- 进纸区域中
- 输出区域中
- 产品内部

根据以下各页中的说明找出卡纸位置并清除卡纸。如果卡纸位置不明显，请首先查看产品内部。

卡纸后产品中可能会遗留松散的碳粉。在打印几页后，此问题可以自行解决。

从 ADF 清除卡纸

介质有时会在传真、复印或扫描作业时被卡住。

产品通过在控制面板显示屏中显示**文档进纸器卡纸**。清除，重新装入消息来通知您出现介质卡塞。

- ADF 进纸盘未正确装入介质或装入太满。有关更多信息，请参阅[第 53 页的装入纸张和打印介质](#)。
 - 介质不符合 HP 规格（如尺寸或类型不符）。有关更多信息，请参阅[第 49 页的纸张和打印介质](#)。
1. 打开 ADF 端盖。

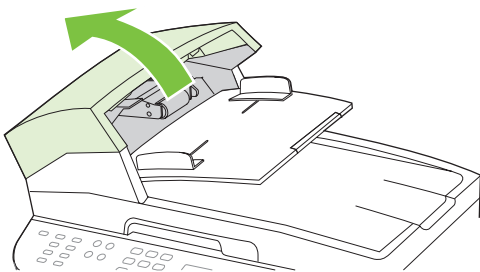

注： 检查是否撕下了 ADF 内部的所有包装带。

2. 卸下卡塞清除部件。用双手提起两个手柄，直到部件啮合部分松开。旋转并提起卡塞清除部件，然后将其放在一旁。

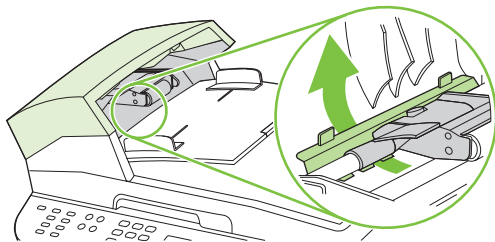

3. 提起绿色手柄，旋转拾纸机件，直至其打开。

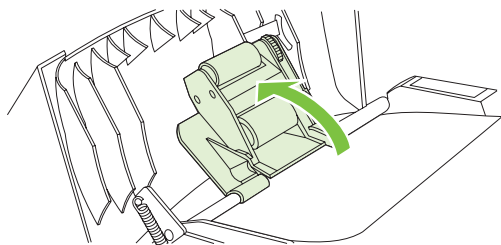

4. 轻轻取出页面，注意不要将其撕破。如果您感觉到阻力，请转至下一步。

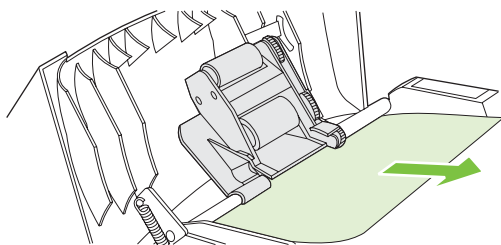

5. 打开 ADF 盖板，用双手轻轻松动介质。

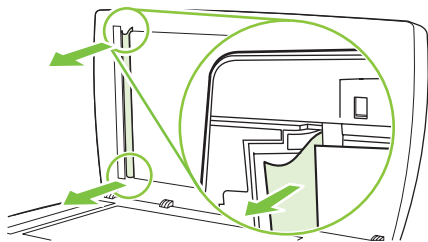

6. 介质不受阻时，沿所示方向轻轻将其拉出。

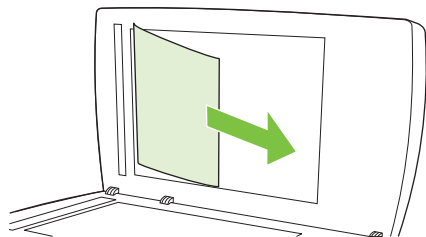

7. 合上平板扫描仪盖板。

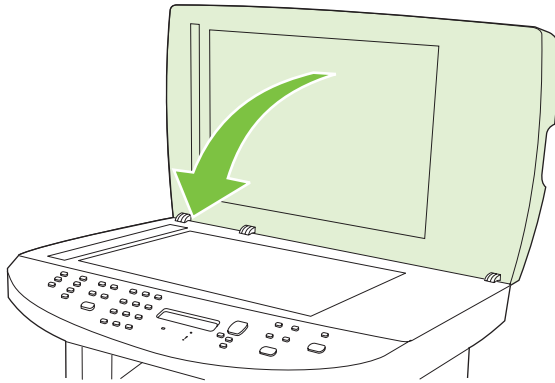

8. 放下绿色手柄。

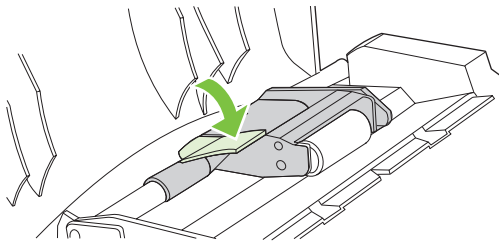

9. 如图所示插入清除部件，以重新安装。按下两个压片，直至部件卡入到位。请正确安装清除部件，因为如果未能正确重新装入清除部件，以后仍有可能发生卡塞。

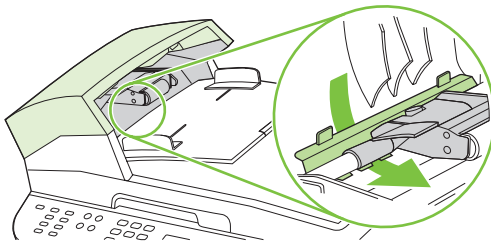

10. 合上 ADF 盖板。

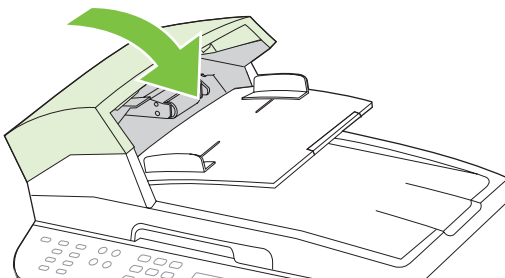

从进纸盘区域清除卡纸

△ **注意：** 请不要使用尖利的物体（例如镊子或针嘴钳）取出卡塞的介质。使用尖利物体所造成的多功能一体机损坏不在保修范围之内。

取出卡塞的介质时，请将其平直拉出产品。如果以一定角度拉出卡塞介质，可能会损坏产品。

🔍 **注：** 视卡塞位置而定，可能不必采取以下部分步骤。

1. 打开打印碳粉盒门。

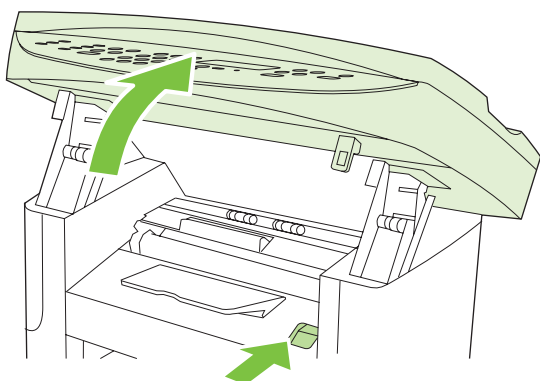

2. 用双手抓住可以看到的介质一边（包括介质中间部分），然后小心地将其从产品中拉出。

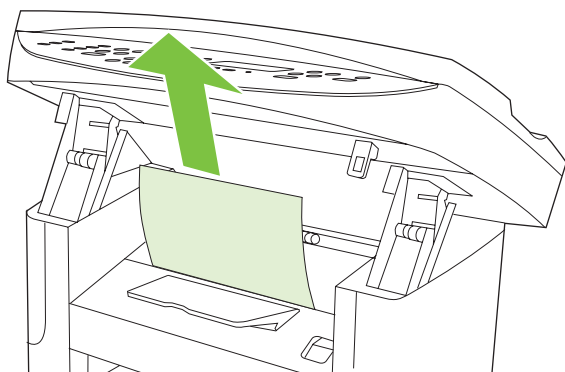

3. 关闭打印碳粉盒门。

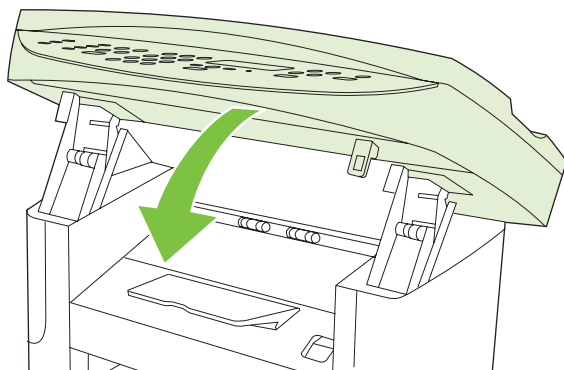

4. 打开纸盘 1。

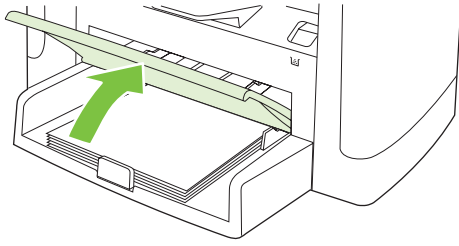

5. 用双手抓住可以看到的介质一边（包括介质中间部分），然后小心地将其从产品中拉出。

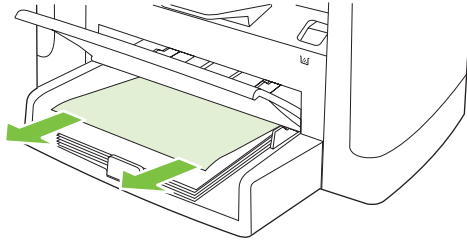

6. 如果看不到介质，请打开打印碳粉盒门，取出打印碳粉盒，然后转动上介质导板。小心地将介质向上拉，然后将其从产品中取出。

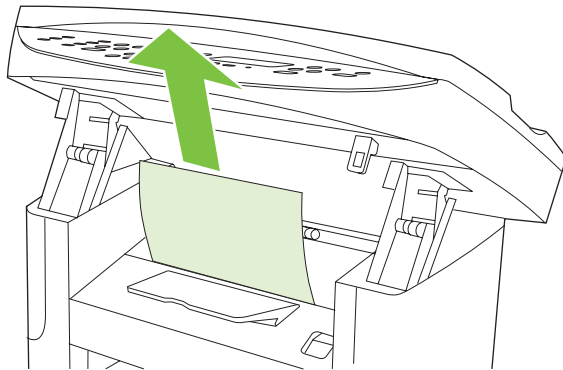

7. 关闭纸盘 1 和打印碳粉盒门。

从出纸槽清除卡纸

- △ **注意：** 请不要使用尖利的物体（例如镊子或针嘴钳）取出卡塞的介质。使用尖利物体所造成的多功能一体机损坏不在保修范围之内。

用双手抓住可以看到的介质一边（包括介质中间部分），然后小心地将其从产品中拉出。

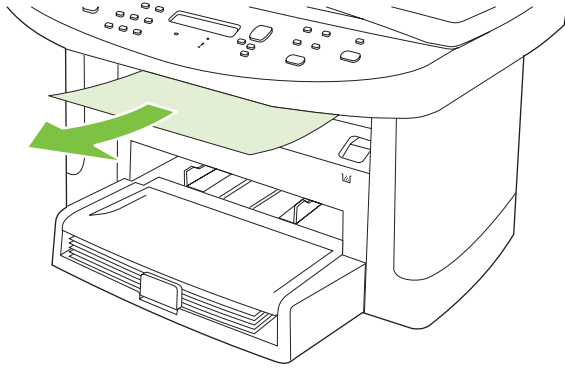

从打印碳粉盒区域清除卡纸

△ **注意：** 请不要使用尖利的物体（例如镊子或针嘴钳）取出卡塞的介质。使用尖利物体所造成的多功能一体机损坏不在保修范围之内。

取出卡塞的介质时，请将其平直拉出产品。如果以一定角度拉出卡塞介质，可能会损坏产品。

1. 打开打印碳粉盒盖，取出打印碳粉盒。

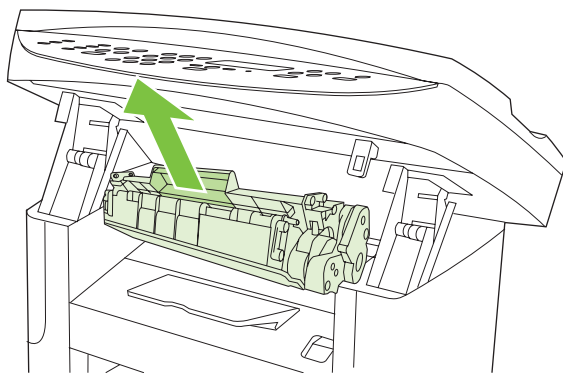

△ **注意：** 为防止损坏打印碳粉盒，请尽量缩短将其暴露在直射光线下的时间。

2. 用双手抓住可以看到的介质一边（包括介质中间部分），然后小心地将其从产品中拉出。

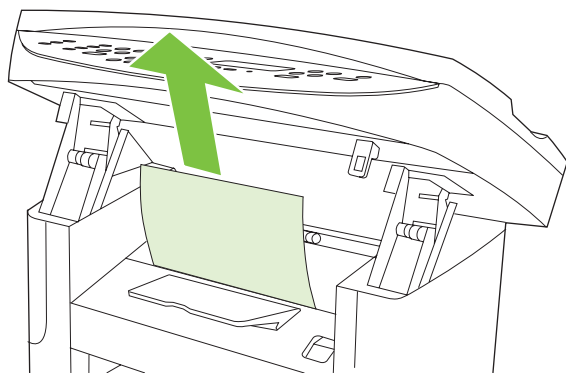

3. 更换打印碳粉盒，关闭打印碳粉盒盖。

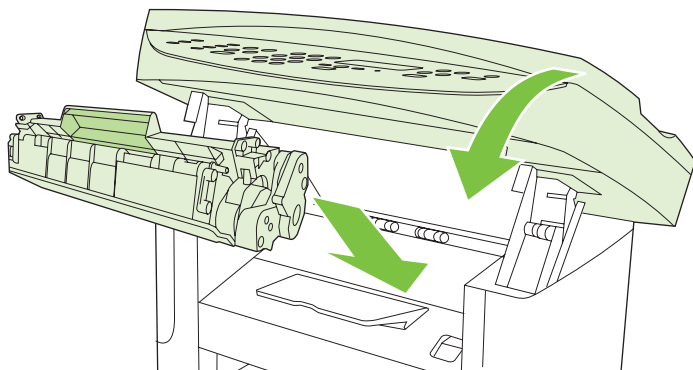

避免反复卡纸

- 检查并确保进纸盘没有装得过满。进纸盘的容量视您要使用的打印介质类型不同而有所不同。
- 检查介质导板是否正确调整。
- 检查进纸盘是否安装到位。
- 切勿在产品正在打印时向进纸盘添加打印介质。
- 只使用 HP 推荐的介质类型和尺寸。有关打印介质类型的更多信息，请参阅[第 49 页的纸张和打印介质](#)。
- 将介质装入纸盘之前，请勿展开介质。要使纸令松散，请用双手紧握纸令，然后向相反方向旋转双手，以便扭动介质。
- 切勿在出纸槽中堆叠打印介质。使用的打印介质类型和碳粉量会影响出纸槽的容量。
- 检查电源连接。确保电源线已稳固连接至产品和电源箱。将电源线插入接地的电源插座。

解决图像质量问题

打印问题

打印质量问题

有时您可能会遇到打印质量问题。以下各节中的信息可帮助您确定和解决这些问题。

 **注：** 如果您有复印方面的问题，请参阅[第 201 页的复印问题](#)。

一般打印质量问题

以下示例就短边先送入产品的 Letter 尺寸纸张进行了描述。这些示例解释了将影响所有打印页面的问题。随后的主题列出了每个示例的典型原因和解决方法。

问题	原因	解决方法
打印过浅或褪色。 	介质可能不符合 HP 规格。 打印碳粉盒可能有缺陷。如果您使用非 HP 打印碳粉盒，则产品控制面板或 HP ToolboxFX 中不会出现任何消息。	使用符合 HP 规格的介质。请参阅 第 49 页的纸张和打印介质 。 更换打印碳粉盒。请参阅 第 170 页的打印碳粉盒 。 如果打印碳粉盒中的碳粉量不足或用尽，请检查碳粉滚筒是否损坏。如果损坏，则更换打印碳粉盒。
出现碳粉污点。 	介质可能不符合 HP 规格。 送纸道可能需要清洁。	使用符合 HP 规格的介质。请参阅 第 49 页的纸张和打印介质 。 清洁纸张通路。请参阅 第 171 页的清洁纸张通路 ，或参阅 HP ToolboxFX 联机帮助。
出现丢字现象。 	某张打印介质可能有缺陷。 纸张的湿度不均或纸张表面上有水点。 这批纸质量差。制造工艺可能导致某些区域不能渗入碳粉。 打印碳粉盒可能有缺陷。	尝试重新打印作业。 尝试使用不同的纸张，如用于激光打印机的高质量纸张。请参阅 第 49 页的纸张和打印介质 。 更换打印碳粉盒。请参阅 第 170 页的打印碳粉盒 。 如果错误仍然存在，请与 HP 联系。请参阅 www.hp.com/support/ljm1522 或产品包装箱中的支持说明。
页面上出现垂直条纹或条带。 	打印碳粉盒可能有缺陷。如果您使用非 HP 打印碳粉盒，则产品控制面板或 HP ToolboxFX 中不会出现任何消息。	更换打印碳粉盒。请参阅 第 170 页的打印碳粉盒 。

问题	原因	解决方法
	背景上的碳粉量已达到不可接受的程度。	<p>介质可能不符合 HP 规格。 使用较轻的纸张。请参阅第 49 页的纸张和打印介质。</p> <p>可能没有正确安装单张优先进纸盘。 确保单张优先进纸盘安装到位。</p> <p>打印浓度设置值太大。 通过 HP ToolboxFX 或内嵌式 Web 服务器降低打印浓度设置。这样会降低背景阴影量。</p> <p>特别干燥（低湿度）的条件可能会使背景阴影量增加。 检查产品环境。</p> <p>打印碳粉盒可能有缺陷。如果您使用非 HP 打印碳粉盒，则产品控制面板或 HP ToolboxFX 中不会出现任何消息。 更换打印碳粉盒。请参阅第 170 页的打印碳粉盒。</p>
	介质上出现碳粉污迹。	<p>介质可能不符合 HP 规格。 使用符合 HP 规格的介质。请参阅第 49 页的纸张和打印介质。</p> <p>如果纸张前缘出现碳粉污迹，则可能是介质导板变脏，或者打印通道中积有碎屑。 清洁介质导板和纸张通路。请参阅第 171 页的清洁纸张通路。</p> <p>打印碳粉盒可能有缺陷。如果您使用非 HP 打印碳粉盒，则产品控制面板或 HP ToolboxFX 中不会出现任何消息。 更换打印碳粉盒。请参阅第 170 页的打印碳粉盒。</p> <p>加热组件温度较低。 在打印机驱动程序中，确保选择了合适的介质类型。 使用存档打印功能以改善碳粉熔合程度。请参阅第 75 页的存档打印。</p>
	触摸打印页时，容易出现碳粉污迹。	<p>未将产品设为在所需的介质类型上打印。 在打印机驱动程序中选择纸张/质量选项卡，然后设置纸张类型，使其与打印所用的介质类型相匹配。如果您用重磅纸打印，则打印速度可能变慢。</p> <p>介质可能不符合 HP 规格。 使用符合 HP 规格的介质。请参阅第 49 页的纸张和打印介质。</p> <p>送纸道可能需要清洁。 清洁产品。请参阅第 171 页的清洁纸张通路。</p> <p>电源可能有缺陷。 将产品插头直接插入交流电源插座，而不是插入接线板。</p> <p>加热组件温度较低。 使用存档打印功能以改善碳粉熔合程度。请参阅第 75 页的存档打印。</p>

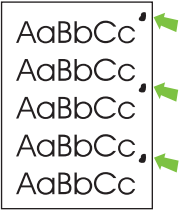
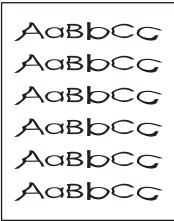
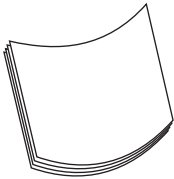
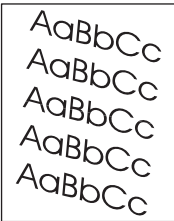
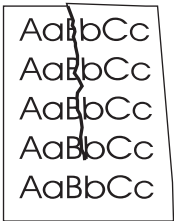
问题	原因	解决方法
<p>打印页面上以固定间距重复出现污点。</p> 	<p>未将产品设为在所需的介质类型上打印。</p>	<p>在打印机驱动程序中，确保选择了合适的介质类型。如果您用重磅纸打印，则打印速度可能变慢。</p>
	<p>内部部件上可能沾有碳粉。</p>	<p>打印几页后，一般会自行解决问题。</p>
	<p>送纸道可能需要清洁。</p>	<p>清洁产品。请参阅第 171 页的清洁纸张通路。</p>
	<p>打印碳粉盒可能损坏。</p>	<p>如果在页面上的相同点上出现重复标记，请安装新的 HP 打印碳粉盒。请参阅第 170 页的打印碳粉盒。</p>
<p>打印页含有变形字符。</p> 	<p>介质可能不符合 HP 规格。</p>	<p>使用不同的纸张，如用于激光打印机的高质量纸张。请参阅第 49 页的纸张和打印介质。</p>
	<p>如果字符变形而产生波形效果，则激光扫描仪可能需要维修。</p>	<p>检查配置页是否也存在该问题。如果是，请联系 HP。请参阅 www.hp.com/support/ljm1522 或产品包装箱中的支持说明。</p>
<p>打印页卷曲或呈波状。</p> 	<p>未将产品设为在所需的介质类型上打印。</p>	<p>在打印机驱动程序中，确保选择了合适的介质类型。</p>
	<p>介质可能在进纸盘中放置过久。</p>	<p>如果问题依然存在，请选择使用较低碳粉温度的介质类型，如投影胶片或轻磅纸。</p>
	<p>介质可能不符合 HP 规格。</p>	<p>翻转纸盘中的介质叠。或者，尝试将进纸盘中的介质翻转 180°。</p>
	<p>温度或湿度过高都会导致纸张卷曲。</p>	<p>检查产品环境。</p>
<p>打印页上的文字或图形发生倾斜。</p> 	<p>可能没有正确装入介质或进纸盘太满。</p>	<p>请确保介质已正确装入，且介质导板刚好抵住纸叠，不会太紧或太松。请参阅第 53 页的装入纸张和打印介质。</p>
	<p>介质可能不符合 HP 规格。</p>	<p>使用不同的纸张，如用于激光打印机的高质量纸张。请参阅第 49 页的纸张和打印介质。</p>
<p>打印页出现皱纹或折痕。</p> 	<p>可能没有正确装入介质或进纸盘太满。</p>	<p>将进纸盘中的纸叠翻转过来，或者尝试将进纸盘中的纸张旋转 180 度。</p>
	<p>介质可能不符合 HP 规格。</p>	<p>请确保介质已正确装入，且介质导板刚好抵住纸叠，不会太紧或太松。请参阅第 53 页的装入纸张和打印介质。</p>
	<p>信封中的气泡会使其起皱。</p>	<p>使用不同的纸张，如用于激光打印机的高质量纸张。请参阅第 49 页的纸张和打印介质。</p>
		<p>取出信封，将其铺平，然后尝试重新打印。</p>

问题	原因	解决方法
打印字符周围有残余碳粉。 	可能未正确装入介质。 如果字符周围分散着大量的碳粉，则纸张的电阻率可能太高。	翻转纸盘中的纸叠。 使用不同的纸张，如用于激光打印机的高质量纸张。请参阅第 49 页的纸张和打印介质。
页面顶部出现的图像（纯黑色）在页面以下部分（灰色区域中）重复出现。 	软件设置可能影响图像打印。 图像的打印顺序可能会影响打印。 电涌可能已影响了产品。	在软件程序中更改重复图像所在区域的色调（深度）。 在软件程序中，将整页旋转 180 度以便先打印较浅的图像。 更改图像的打印顺序。例如，让较浅的图像位于页面顶部，较深的图像位于页面下部。 如果在以后的打印作业中仍出现该缺陷，请将产品关闭 10 分钟，然后打开产品电源，重新启动打印作业。

介质处理问题

如果产品出现介质处理问题，请使用本节所述的信息。

打印介质准则

- 要获得最佳结果，请确保纸张质量优良，无划损、缺口、破损、污点、浮粒、灰尘、折皱、脱墨、订书钉和卷曲边。
- 要获得最佳打印质量，请使用平滑的纸张类型。通常，介质越平滑，打印效果越好。
- 如果不能确定装入纸张的类型（如证券纸或再生纸），请检查纸张包装上的标签。
- 请勿使用专为喷墨打印机设计的介质。使用激光打印机专用介质。
- 不要使用低温油墨（如在某些类型的热熔印刷中使用的油墨）印制的信头纸。
- 不要使用带有凸饰的信头纸。
- 产品通过加热加压使碳粉熔凝到纸张上。确保所有彩纸或预印表格使用的墨水都能承受 200°C 或 392°F 的加热温度达 0.1 秒。

△ **注意：** 如果未能遵守以上列出的准则，则可能导致产品卡纸或受损。

解决打印介质问题

以下介质问题可导致打印质量下降、卡塞甚至损坏产品。

问题	原因	解决方法
打印质量差或碳粉粘结	纸张太潮、太粗糙、太重或太平滑；纸张带有印花或者是来自有缺陷的纸批。	尝试使用其它类型纸张，光滑度为 100 到 250 Sheffield，湿度为 4% 到 6%。

问题	原因	解决方法
漏字、卡塞或卷曲	纸张存放不当。	将纸张平放在防潮包装中。
	纸张的两面不一样。	将纸张反转。
过度卷曲	纸张太潮、纹理方向错误或属于短纹理结构。	使用长纹理纸张。
	纸张的两面不一样。	将纸张反转。
	定影器温度偏高会使纸张卷曲。	启用 减少纸张卷曲 设置。 在控制面板上按下 设置 (↵)，使用箭头按钮选择 Service (服务) ，然后按下 确定 。使用箭头按钮选择 减少纸张卷曲 ，按下 确定 ，使用箭头按钮选择 开 ，然后按下 确定 。
卡塞、损坏产品	纸张有开口或穿孔。	使用无开口或未穿孔的纸张。
进纸问题	纸张的边缘参差不齐。	使用激光打印机专用的高质量纸张。
	纸张的两面不一样。	将纸张反转。
	纸张太潮、太粗糙、太重或太平滑、纹理方向错误或属于短纹理结构，或者纸张带有印花或是来自有缺陷的纸批。	尝试使用其它类型纸张，平滑度为 100 到 250 Sheffield，湿度为 4% 到 6%。 使用长纹理纸张。
打印倾斜 (歪斜)	可能未正确调整介质导轨。	从进纸盘中取出所有介质，压平纸叠，然后将介质重新装入进纸盘。调整介质导轨，使之适合您正使用的介质宽度和长度，然后尝试再次打印。
一次送入多页纸张。	介质纸盘可能装入过多介质。	取出纸盘中的所有介质，然后将一些介质放回纸盘。请参阅第 53 页的 装入纸张和打印介质 。
	介质可能起皱、折叠或损坏。	确保介质未起皱、折叠或损坏。尝试使用新的或其它包装内的介质打印。
	介质可能在装入前已展开。	请装入未展开的介质。通过扭动纸叠来松开纸令。
	介质可能太干。	装入以正确方式存放的新纸张。
产品不从介质进纸盘抽取介质。	产品可能处于手动进纸模式。	<ul style="list-style-type: none"> 如果产品控制面板显示屏上显示手动进纸，请按下 确定 以打印作业。 确保产品未处于手动进纸模式，然后再次打印作业。
	拾纸轮可能太脏或受损。	联系 HP。请参阅 www.hp.com/support/ljm1522 或产品包装箱中的支持说明。
	纸盘 2 或可选纸盘 3 中的纸张长度调整控件被设为大于介质尺寸的长度。	将纸张长度调整控制按钮调整到正确长度。

执行问题

如果页面退出产品而未打印任何内容，或者当产品未打印任何页面时，请尝试按本节中的提示操作。

问题	原因	解决方法
打印页全部为空白。	密封胶带可能仍在打印碳粉盒中。	确保已完全从打印碳粉盒撕下密封胶带。
	文档中可能有空白页。	检查您要打印的文档，确保所有页面上均有内容。
	产品可能有故障。	要检查产品，请打印配置页。请参阅 第 154 页的信息页 。
	某些介质类型会减慢打印作业速度。	使用不同类型的介质进行打印。
页面未打印。	产品可能未正确抽取介质。	请参阅 第 199 页的介质处理问题 。
	介质可能卡在产品中。	清除卡纸。请参阅 第 187 页的清除卡纸 。
	USB 电缆或网络电缆可能有缺陷或连接不正确。	<ul style="list-style-type: none"> ● 拔下电缆两端，然后重新连接。 ● 尝试打印一份过去已打印过的作业。 ● 尝试使用另一条 USB 或网络电缆。
	产品 IP 地址可能已更改。	从控制面板打印配置页。确认 IP 地址是否与 属性 对话框中所列的相同。
	可能未将产品设为默认打印机。	打开 打印机或打印机和传真 对话框，右击产品，然后单击 设为默认打印机 。
	产品可能遇到错误。	检查控制面板是否有错误消息。请参阅 第 181 页的控制面板信息 。
	产品可能暂停或脱机。	打开 打印机或打印机和传真 对话框，检查产品是否处于“就绪”状态。如果产品暂停，请右击产品，单击 恢复打印 。
	产品可能没有通电。	检查电源线以及产品是否已开启。
	其它设备正在计算机上运行。	产品可能不能与其它设备共用一个 USB 端口。如果外部硬盘驱动器或网络开关盒与本产品连接到同一端口，这些设备可能会干扰本产品。要连接并使用产品，请断开与其它设备的连接，或者使用计算机上的两个 USB 端口。

复印问题

防止出现复印问题

以下是一些您可以用来提高复印质量的简单步骤：

- 使用平板扫描仪进行复印。这样，得到的复印件质量将高于使用自动文档进纸器 (ADF) 进行复印的质量。
- 使用优质原件。
- 正确装入介质。如果介质因装入不正确而歪斜，则会导致图像不清晰及 OCR 程序出现问题。有关说明请参阅 [第 53 页的装入纸张和打印介质](#)。
- 使用或制作载片以保护原件。

 **注：** 检查介质是否符合 HP 规格。如果介质符合 HP 规格，设备仍重复发生进纸问题，则表明拾纸轮或分隔垫有磨损。联系 HP。请参阅 www.hp.com/support/ljm1522 或产品包装箱中的支持说明。

图像问题

问题	原因	解决方法
图像丢失或褪色。	打印碳粉盒可能有缺陷。	更换打印碳粉盒。请参阅第 170 页的打印碳粉盒。
	原件质量可能较差。	如果原件颜色太浅或已破损，则即使调整对比度，复印件颜色也可能不会加深。如果可能，寻找并使用状况较好的原始文档。
	对比度设置可能不正确。	使用控制面板调淡/加深按钮以更改对比度设置。
	原件可能有彩色的背景。	彩色背景会导致前景中的图像融合到背景中，或使背景以不同的色调显示。如果可能，使用没有彩色背景的原始文档。
复印件上有白色或褪色的垂直条纹。	介质可能不符合 HP 规格。	使用符合 HP 规格的介质。请参阅第 49 页的纸张和打印介质。
	打印碳粉盒可能有缺陷。	更换打印碳粉盒。请参阅第 170 页的打印碳粉盒。
复印件上有多余线条	平板扫描仪或 ADF 玻璃板可能太脏。	清洁平板扫描仪或 ADF 玻璃板。请参阅第 171 页的清洁产品。
	打印碳粉盒内的感光鼓可能被划伤。	安装新的 HP 打印碳粉盒。请参阅第 170 页的打印碳粉盒。
复印件上出现黑点或条纹。	自动文档进纸器 (ADF) 或平板扫描仪上可能沾有墨水、胶水、涂改液或其它不应有的物质。	清洁产品。请参阅第 171 页的清洁产品。
	产品电源可能不稳定。	重新打印作业。
复印太浅或太深。	打印机驱动程序或产品软件的设置可能不正确。	确保质量设置正确。 有关更改设置的更多信息，请参阅产品软件“帮助”。
	文字不清楚。	打印机驱动程序或产品软件的设置可能不正确。

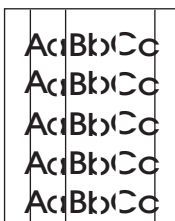
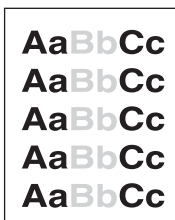

介质处理问题

问题	原因	解决方法
打印质量差或碳粉粘结	纸张太潮、太粗糙、太重或太平滑；纸张带有印花或者是来自有缺陷的纸批。	尝试使用其它类型纸张，平滑度为 100 到 250 Sheffield，湿度为 4% 到 6%。
漏字、卡塞或卷曲	纸张存放不正确。	将纸张平放在防潮包装中。
	纸张的两面不一样。	将纸张反转。
过度卷曲	纸张太潮、纹理方向错误或属于短纹理结构。	使用长纹理纸张。
	纸张的两面不一样。	将纸张反转。
卡塞、损坏纸张	纸张有开口或穿孔。	使用无开口或未穿孔的纸张。
进纸问题	纸张的边缘参差不齐。	使用激光打印机专用的高质量纸张。
	纸张的两面不一样。	将纸张反转。
	纸张太潮、太粗糙、太重或太平滑、纹理方向错误或属于短纹理结构，或者纸张带有印花或是来自有缺陷的纸批。	尝试使用其它类型纸张，平滑度为 100 到 250 Sheffield，湿度为 4% 到 6%。 使用长纹理纸张。
打印倾斜（歪斜）。	可能未正确调整介质导板。	从进纸盘中取出所有介质，压平纸叠，然后将介质重新装入进纸盘。调整介质导板，使之适合您正使用的介质宽度和长度，然后尝试再次打印。
一次送入多页纸张。	介质纸盘可能装入过多介质。	从纸盘中取出一些介质。请参阅 第 53 页的装入纸张和打印介质 。
	介质可能起皱、折叠或损坏。	确保介质未起皱、折叠或损坏。尝试使用新的或其它包装内的介质打印。
产品不从介质进纸盘抽取介质。	产品可能处于手动进纸模式。	<ul style="list-style-type: none"> 如果产品控制面板显示屏上显示手动，请按下 确定 以打印作业。 确保产品未处于手动进纸模式，然后再次打印作业。
	拾纸轮可能太脏或受损。	联系 HP。请参阅 www.hp.com/support/ljm1522 或产品包装箱中的支持说明。
	纸盘 2 或可选纸盘 3 中的纸张长度调整控件被设为大于介质尺寸的长度。	将纸张长度调整控制钮调整到正确长度。

执行问题

问题	原因	解决方法
未输出复印件。	进纸盘可能是空的。	将介质装入产品。有关更多信息，请参阅 第 53 页的装入纸张和打印介质 。
	原件可能未正确装入。	在自动文档进纸器 (ADF) 中将原件窄边向前要扫描的一面朝上装入。 将原文档面朝下放在平板扫描仪上，并且使文档左上角位于扫描仪上有图标指示的一角。
复印件为空白。	打印碳粉盒的密封胶带可能还未撕掉。	从产品中取出打印碳粉盒，撕下密封胶带，然后重新安装打印碳粉盒。
	原件可能未正确装入。	将原件装入 ADF，使其窄边朝向 ADF 且要扫描的一面朝上。 确保将原文档面朝下放在平板扫描仪上，并且使文档左上角位于扫描仪上有图标指示的一角。
	介质可能不符合 HP 规格。	使用符合 HP 规格的介质。请参阅 第 49 页的纸张和打印介质 。
	打印碳粉盒可能有缺陷。	更换打印碳粉盒。请参阅 第 170 页的打印碳粉盒 。
复印了错误的原件。	ADF 可能装入介质。	确保 ADF 为空。
复印件尺寸被缩小。	可能将产品设置为缩小扫描的图像。	在控制面板上按下 缩小/放大 ，然后检查是否已设置 原件=100% 。

扫描问题

解决扫描图像问题

问题	原因	解决方法
扫描图像质量差。	原件可能是再生生成的照片或图片。	<ul style="list-style-type: none">要消除图案，请尝试缩小扫描图像的尺寸。打印扫描图像，以查看质量是否有所改善。确保分辨率设置正确，适用于正在执行的扫描作业类型。请参阅第 98 页的扫描仪分辨率和颜色。要获得最佳效果，请使用平板扫描仪而非自动文档进纸器 (ADF) 进行扫描。
	屏幕上显示的图像质量可能与扫描质量并不完全一致。	<ul style="list-style-type: none">尝试调整计算机显示器的设置，以显示更多颜色（或灰度级）。通常，您可以通过打开 Windows 控制面板上的显示进行调整。尝试调整扫描仪软件中的分辨率设置。请参阅第 98 页的扫描仪分辨率和颜色。
	原件可能未正确装入。	在将原件装入 ADF 中时，请使用介质导轨。请参阅 第 53 页的装入纸张和打印介质 。
扫描仪可能太脏。	清洁扫描仪。请参阅 第 99 页的清洁扫描仪玻璃板 。	
图形设置可能不适用于正在进行的扫描作业类型。	尝试更改图形设置。请参阅 第 98 页的扫描仪分辨率和颜色 。	
部分图像未扫描。	原件可能未正确装入。	在将原件装入 ADF 中时，请使用介质导轨。请参阅 第 92 页的装入要扫描的原件 。
	彩色背景可能导致前景图像混入背景中。	扫描原件前尝试调整设置，或在扫描原件后增强图像。
	原件长度大于 381 毫米。	使用自动文档进纸器 (ADF) 进纸盘扫描时，可扫描的最大长度为 381 毫米。如果页面超出最大长度，扫描仪将停止工作。（副本可以更长。） 注意： 不要试图从 ADF 中拉出原件；这样做可能会损坏扫描仪或原件。请参阅 第 188 页的从 ADF 清除卡纸 。
	原件太小。	平板扫描仪支持的最小尺寸为 25 x 25 毫米。ADF 支持的最小尺寸为 127 x 127 毫米。原件可能被卡住。请参阅 第 188 页的从 ADF 清除卡纸 。
	介质尺寸不正确。	在 扫描 设置中，确保对于您要扫描的文档来说，输入介质尺寸足够大。

问题	原因	解决方法
扫描时间太长	分辨率或颜色级别设置得太高。	将分辨率或颜色设置更改为适用于您的作业的正确设置。请参阅第 98 页的 扫描仪分辨率和颜色 。
	软件设置为彩色扫描。	系统默认设置为彩色扫描，这会在扫描单色原件时也花费较长的时间。如果您通过 TWAIN 或 WIA 获得图像，则可以更改设置，以便按灰度级或黑白设置扫描原件。有关详细信息，请参阅设备软件“帮助”。
	在尝试扫描之前发送了打印作业或复印作业。	如果有人尝试扫描前发送了打印作业或复印作业，则扫描仪会在不忙的情况下开始扫描。但是，由于产品和扫描仪共享内存，所以扫描速度可能会变慢。

扫描质量问题

防止出现扫描质量问题

以下是可以用来提高复印和扫描质量的简单步骤。

- 使用平板扫描仪而非自动文档进纸器 (ADF) 进纸盘进行扫描。
- 使用优质原件。
- 正确装入介质。如果介质未正确装入，则介质可能发生倾斜，从而导致出现不清晰的图像。有关说明请参阅 [第 53 页的装入纸张和打印介质](#)。
- 根据扫描页的用途调整软件设置。有关更多信息，请参阅 [第 98 页的扫描仪分辨率和颜色](#)。
- 如果您的产品经常一次送入多页纸张，则可能需要更换分隔垫。联系 HP。请参阅 www.hp.com/support/ljm1522 或产品包装箱中的支持说明。
- 使用或制作载片以保护原件。

解决扫描质量问题

问题	原因	解决方法
空白页	原件可能颠倒装入。	在自动文档进纸器 (ADF) 中，将原件纸叠顶端放入 ADF 进纸盘，使介质纸叠正面朝上，要扫描的第一页在纸叠最上面。 将原文档面朝下放在平板扫描仪上，并且使文档左上角位于扫描仪上有图标指示的一角。
太浅或太深	分辨率和颜色级别可能设置不正确。	确保分辨率和颜色设置正确。请参阅 第 98 页的扫描仪分辨率和颜色 。
多余线条	玻璃板上可能沾有油墨、胶水、涂改液或不应出现的其它物质。	清洁平板扫描仪表面。请参阅 第 99 页的清洁扫描仪玻璃板 。
	ADF 玻璃板可能太脏。	清洁扫描仪条带。请参阅 第 99 页的清洁扫描仪玻璃板 （步骤 3）。
黑色圆点或条纹	玻璃板上可能沾有油墨、胶水、涂改液或不应出现的其它物质。	清洁平板扫描仪表面。请参阅 第 99 页的清洁扫描仪玻璃板 。
	产品电源可能不稳定。	重新打印作业。
不清晰的文本	分辨率级别设置可能不正确。	确保设置了正确的分辨率。请参阅 第 98 页的扫描仪分辨率和颜色 。

传真问题

要解决传真问题，请参阅 [第 137 页的解决传真问题](#)。

优化和改善图像质量

打印质量检查表

对照下面的检查表可解决一般的打印质量问题：

1. 确保所用的纸张或打印介质符合规格。请参阅 [第 49 页的纸张和打印介质](#)。通常，纸张越平滑，打印效果越好。
2. 如果使用特殊的打印介质，如标签、投影胶片、光泽纸或信头纸，请确保按类型打印。请参阅 [第 56 页的更改打印驱动程序以与介质类型和尺寸相匹配](#)。
3. 在产品控制面板上打印配置页和耗材状态页。请参阅 [第 154 页的信息页](#)。
 - 检查耗材状态页，查看是否存在耗材不足或用完的情况。如果是非 HP 打印碳粉盒，则不会提供任何信息。
 - 如果页面打印不正确，则可能是硬件有问题。联系 HP。请参阅 www.hp.com/support/ljm1522 或产品包装箱中的支持说明。
4. 从 HP ToolboxFX 打印演示页。如果页面正常打印，则可能是打印机驱动程序有问题。尝试从其它打印机驱动程序打印。例如，如果您使用的是 PCL 6 打印机驱动程序，则从 PS 打印机驱动程序打印。
 - 使用 **打印机** 中的“添加打印机向导”（或 Windows XP 中的 **打印机和传真**）对话框来安装 PS 驱动程序。
5. 尝试从另一个程序打印。如果页面打印正确，则可能是您正在从中打印的程序有问题。
6. 重新启动计算机和产品，然后尝试重新打印。如果问题仍未解决，则参阅 [第 196 页的一般打印质量问题](#)。

管理和配置打印机驱动程序

打印质量设置会影响页面上的打印浓淡度和图形的打印样式。您还可以使用打印质量设置为特殊类型的介质优化打印质量。

您可以更改产品属性中的设置，以便适用于您正在打印的作业类型。视您正在使用的打印机驱动程序而定，您可以进行以下设置：

- **600 dpi**
- **FastRes 1200**
- **自定义：**此设置可产生与默认设置相同的分辨率，但是您可以更改缩放模式。

 **注：** 更改分辨率会更改您文本的格式。

暂时更改打印质量设置

要只为当前软件程序更改打印质量设置，请通过打印所用程序的**打印设置**菜单打开属性。

更改以后所有作业的打印质量设置

 **注：** 有关 Macintosh 说明，请参阅 [第 32 页的更改 Macintosh 打印机驱动程序设置](#)。

对于 Windows 2000:

1. 在 Windows 系统托盘中，单击**开始**，再选择**设置**，然后单击**打印机**。
2. 右击产品图标。
3. 单击**属性**或**打印首选项**。
4. 更改设置，然后单击**确定**。

对于 Windows XP:

1. 在 Windows 系统托盘中，单击**开始**，再单击**控制面板**，然后单击**打印机和传真**。
2. 右击产品图标。
3. 单击**属性**，或单击**打印首选项**。
4. 更改设置，然后单击**确定**。

对于 Windows Vista:

1. 在 Windows 系统托盘中单击**开始**，单击**控制面板**，然后在**硬件和声音**下单击**打印机**。
2. 右击产品图标。
3. 单击**属性**，或单击**打印首选项**。
4. 更改设置，然后单击**确定**。

解决连接问题

解决直接连接问题

如果产品在直接连接到计算机时遇到连接问题，请完成以下步骤：

1. 确保 USB 电缆长度不超过 2 米（6 英尺）。
2. 确保 USB 电缆两端均已连接。
3. 确保使用的是经过认证的 USB 2.0 高速电缆。
4. 如果错误仍然存在，请使用不同的 USB 电缆。

联网问题

确保产品已打开并已联机。

检查以下项目，确保产品已就绪，可进行打印。

1. 产品的插头是否已插入电源插座并开机？

确保产品的插头已插入电源插座并开机。如果问题仍然存在，可能是电源电缆、电源或产品有缺陷。

2. 产品的就绪指示灯是否亮起？

如果此灯闪烁，您可能需要等待直到当前作业完成。

3. 产品控制面板显示屏是否为空白？

- 确保产品已开机。
- 确保产品已正确安装。

4. 产品控制面板显示屏上是否显示除就绪以外的其它消息？

- 有关完整的控制面板消息和更正措施列表，请参阅产品文档。

解决与网络的通信问题

检查以下项目，验证产品是否与网络通信。此信息假设您已经打印了一份网络配置页（请参阅[第 154 页的信息页](#)）。

1. 工作站或文件服务器与产品之间是否存在任何物理连接问题？

确认网络电缆、连接以及路由器配置是否正确。确认网络电缆的长度满足网络规格要求。

2. 网络电缆是否连接正确？

确保产品通过适当的端口和电缆连接到网络上。检查每个电缆连接，确保其连接可靠且位置正确。如果问题仍然存在，请在集线器或收发器上试用不同的电缆或端口。产品背面端口连接旁边的琥珀色活动指示灯和绿色链接状态指示灯应亮起。

3. 产品链接速度设置是否正确？

Hewlett-Packard 建议将此设置设为自动模式（默认设置）。

4. 是否可以“ping”产品 IP 地址？

使用命令提示符从计算机 ping 产品。例如：

```
ping 192.168.45.39
```

确保执行 ping 命令后显示出往返时间。

如果能够 ping 产品，则检查计算机上的产品 IP 地址配置是否正确。如果正确，请删除然后再次添加该产品。

如果 ping 命令失败，请检查是否打开了网络集线器，然后检查网络设置、产品及计算机是否全部配置为使用同一网络。

5. 已将任何软件应用程序添加到网络上吗？

请确保它们是兼容的，并确保用正确的打印机驱动程序进行了正确地安装。

6. 其他用户能打印吗？

该问题可能与具体的工作站有关。检查工作站网络驱动程序、打印机驱动程序和重定向。

7. 如果其他用户能够打印，他们是否使用相同的网络操作系统？

检查系统的网络操作系统设置部分是否正确。

解决软件问题

解决常见的 Windows 问题

错误消息:

“General Protection FaultException OE (一般性保护错误异常 OE)”

“Spool32”

“Illegal Operation (非法操作)”

原因	解决方法
	关闭所有软件程序，重启 Windows，再试一次。
	选择其它打印机驱动程序。如果选择了设备 PCL 6 打印机驱动程序，则可切换至 PCL 5 或 HP postscript level 3 仿真打印机驱动程序，您可从软件程序完成此操作。
	从 Temp 子目录中删除所有的临时文件。您可以通过打开 AUTOEXEC.BAT 文件并查找“Set Temp =”语句来确定该目录的名称。该语句之后的名称即是 Temp 目录。默认情况下，该名称通常是 C:\TEMP，但可以重新定义它。
	有关 Windows 错误消息的详细信息，请参阅随计算机提供的 Microsoft Windows 文档。

解决常见的 Macintosh 问题

表 12-3 Mac OS X v10.3、Mac OS X v10.4 和 Mac OS X v10.5 问题

打印机驱动程序未列在“打印机设置实用程序”中。

原因	解决方法
产品软件可能未安装或安装不正确。	确定 PPD 位于以下硬盘驱动器文件夹中：Library/Printers/PPDs/Contents/Resources/<lang>.lproj，“<lang>”表示您所使用语言的两个字母的语言代码。如果有必要，重新安装软件。请参阅入门指南的说明。
Postscript 打印机描述 (PPD) 文件已损坏。	从以下硬盘驱动器文件夹中删除 PPD 文件：Library/Printers/PPDs/Contents/Resources/<lang>.lproj，其中“<lang>”代表所用语言的两个字母的语言代码。请重新安装软件。有关说明，请参阅《入门指南》。

“打印机设置实用程序”中的打印机列表框中未显示产品名称、IP 地址或“Rendezvous”或“Bonjour”主机名。

原因	解决方法
产品可能未准备就绪。	确保电缆连接正确、产品已打开且就绪指示灯亮起。如果通过 USB 或 Ethernet 集线器连接，请尝试直接连接至计算机，或使用其它端口。
使用的产品名称、IP 地址或“Rendezvous”或“Bonjour”主机名错误。	通过打印配置页检查产品名称、IP 地址或“Rendezvous”或“Bonjour”主机名，请参阅 第 154 页的信息页 。确保配置页上的名称、IP 地址、“Rendezvous”或“Bonjour”主机名与“打印机设置实用程

表 12-3 Mac OS X v10.3、Mac OS X v10.4 和 Mac OS X v10.5 问题（续）

“打印机设置实用程序”中的打印机列表框中未显示产品名称、IP 地址或“Rendezvous”或“Bonjour”主机名。

原因	解决方法
	序”中的产品名称、IP 地址、“Rendezvous”或“Bonjour”主机名一致。
接口电缆可能有缺陷或质量较差。	更换接口电缆。务必使用高质量的电缆。

打印作业未发送至所需的产品。

原因	解决方法
打印队列可能已停止。	打开打印队列，然后单击 开始作业 。
使用了错误的产品名称或 IP 地址。您的打印作业可能已发送给其它具有相同或相似名称、IP 地址或“Rendezvous”或“Bonjour”主机名的产品。	通过打印配置页检查产品名称、IP 地址或“Rendezvous”或“Bonjour”主机名，请参阅 第 154 页的信息页 。确保配置页上的名称、IP 地址、“Rendezvous”或“Bonjour”主机名与“打印机设置实用程序”中的产品名称、IP 地址、“Rendezvous”或“Bonjour”主机名一致。

压缩 PostScript (EPS) 文件未以正确字体打印。

原因	解决方法
此问题出现在某些应用程序中。	<ul style="list-style-type: none"> 在打印之前，尝试将 EPS 文件中包含的字体下载至产品。 以 ASCII 格式而非二进制代码发送文件。

无法从第三方 USB 卡进行打印。

原因	解决方法
未安装 USB 打印机软件时会发生此错误。	添加第三方 USB 卡时，您可能需要 Apple USB Adapter Card Support 软件。此软件的最新版本可从 Apple 网站获得。

使用 USB 电缆连接时，在选择驱动程序之后，产品未显示在 Macintosh 的“打印机设置实用程序”中。

原因	解决方法
此问题可能是由软件或硬件组件引起的。	<p>软件故障排除</p> <ul style="list-style-type: none"> 检查您的 Macintosh 是否支持 USB。 确保您的 Macintosh 操作系统为 Mac OS X v10.3 或 Mac OS X v10.4。 确保您的 Macintosh 安装了相应的 Apple USB 软件。 <p>硬件故障排除</p> <ul style="list-style-type: none"> 检查产品是否已打开。 检查 USB 电缆的连接是否正确。

表 12-3 Mac OS X v10.3、Mac OS X v10.4 和 Mac OS X v10.5 问题（续）

使用 USB 电缆连接时，在选择驱动程序之后，产品未显示在 Macintosh 的“打印机设置实用程序”中。

原因	解决方法
	<ul style="list-style-type: none"> 检查是否使用了正确的高速 USB 电缆。 确保您未在链路中连接太多 USB 设备，以免分流电源。将所有设备从链路中断开，然后将电缆直接连接至计算机主机的 USB 端口。 检查是否有两个以上的非通电型 USB 集线器连接在链路的某列上。将所有设备从链路中断开，然后将电缆直接连接至计算机主机的 USB 端口。 <p>注： iMac 键盘为非通电型 USB 集线器。</p>

解决 PostScript (PS) 错误

以下情形只适用于 PS 语言，使用几种产品语言时可能会发生这些情形。

 **注：** 在发生 PS 错误时接收打印的信息或屏幕显示的信息，请打开**打印选项**对话框，然后单击 PS 错误旁边的选项。您也可以使用嵌入式 Web 服务器。

表 12-4 PS 错误

问题	原因	解决方法
使用 Courier（产品默认字体）而不是所要求的字体打印作业。	要求的字体未下载。接收 PS 打印作业之前可能已经执行语言切换操作以打印 PCL 作业。	下载需要的字体并再次发送打印作业。验证字体的类型和位置。如果适用，将其下载到产品。检查软件文档。
legal 页在打印时页边会被截断。	打印作业太复杂。	您需要以每英寸 600 点打印作业，减小页面的复杂性或安装更多的内存。
打印 PS 错误页。	打印作业可能不是 PS 作业。	确保打印作业是 PS 作业。检查该软件程序是否需要一个要发送给产品的设置文件或 PS 标头文件。
限制检查错误	打印作业太复杂。	您需要以每英寸 600 点打印作业，减小页面的复杂性或安装更多的内存。
VM 错误	字体错误	请从打印机驱动程序中选择可自由下载的字体。
范围检查	字体错误	请从打印机驱动程序中选择可自由下载的字体。

A 附件和订购信息

- 要在美国订购耗材，请转至 www.hp.com/sbso/product/supplies。
- 要在世界各地订购耗材，请转至 www.hp.com/ghp/buyonline.html。
- 要在加拿大订购耗材，请转至 www.hp.ca/catalog/supplies。
- 要在欧洲订购耗材，请转至 www.hp.com/go/ljsupplies。
- 要在亚太国家/地区订购耗材，请转至 www.hp.com/paper/。
- 要订购附件，请转至 www.hp.com/go/accessories。

耗材

产品名称	说明	部件号
更换打印碳粉盒	打印碳粉盒的平均打印量大约为 2,000 页。实际打印量取决于使用情况。	CB436A

电缆和接口附件

产品名称	说明	部件号
USB 电缆	2 米标准 USB 兼容设备接口	C6518A
	3 米标准 USB 兼容设备接头	C6520A
传真线	产品传真线	8121-0811

B 服务和支持

Hewlett-Packard 有限保修声明

HP 产品	有限保修期
HP LaserJet M1522n 和 M1522nf	一年有限保修

HP 向最终用户保证，HP 的硬件和附件自购买之日起，在以上规定的期间内，无任何材料和工艺方面的缺陷。如果 HP 获悉产品在保修期内存在此类缺陷，HP 将自行选择维修或更换经证实有缺陷的产品。更换产品可以是新产品，或是与新产品具有同等性能的产品。

在正确安装和使用的情况下，HP 保证自购买之日起在上述指定日期内，HP 软件不会由于材料和工艺上的缺陷而不能执行其编程指令。如果 HP 获悉软件在保修期内存在此类缺陷，HP 将更换由于此类缺陷而不能执行其编程指令的软件。

HP 不担保 HP 产品的操作不会中断或不会出现错误。如果 HP 无法在合理的时间内按保修所述条件修理或更换产品，则您在迅速返还产品后有权要求退还该产品的购买款。

HP 产品可能含有性能上与新部件等效的重新生产部件，或者可能偶然使用过的部件。

保修不适用于因以下原因造成的缺陷：(a) 维护或校准不正确或不适当；(b) 使用不是由 HP 提供的软件、接口设备、部件或耗材；(c) 未经授权的修改或误用；(d) 运行环境在该产品公布的环境规格范围之外；(e) 使用地点的准备或维护不正确。

在当地法律允许的范围内，上述保修是专有保修，此外并无其它暗示或明示的文字或口头的保修或条件，HP 特别否认有任何适销性、满意的质量以及特定用途适用性的暗示保修或条件。一些国家/地区、州或省不允许对默示保修进行限制，因此以上限制或例外可能不适用于您。本有限保修赋予您特定的法律权利，您所具有的其他权利可能因不同国家/地区、州或省而不同。HP 的有限保修在 HP 对本产品提供支持和 HP 销售本产品的任何国家/地区或地方都有效。根据各地标准，您得到的保修服务级别可能会有所不同。HP 不会改变产品的外形、装配或功能，使之能用于由于法律或规章的原因而从未打算使用的国家/地区。

在当地法律允许的范围内，此保修声明中的补偿是唯一的专有补偿。除以上所述外，HP 或其供应商在任何情况下均不对任何数据丢失或直接、特殊、意外、随之引起的（包括损失的利润或数据）或其它损失负责，无论损失是基于合同、侵权行为还是其它原因。有些国家/地区、州或省不允许排除或限制偶发或连带损失，因此以上限制或排除条款可能不适用于您。

除法律允许的范围内，本声明中的保修条款不排除、限制或修改此产品销售给您时所适用的强制性法定权利，而只是这些权利的补充。

客户自助维修保修服务

HP 产品中有许多客户自助维修 (CSR) 部件，能最大程度地减少维修时间，让您更灵活地更换缺陷部件。如果 HP 在诊断期间发现可以通过使用 CSR 部件来完成维修，HP 将直接将此部件运送给您进行更换。有两种类型的 CSR 部件：1) 客户必须进行自助维修的部件。如果要求 HP 更换这些部件，您需为此服务支付路费和人工费用。2) 客户可以选择进行自助维修的部件。这些部件的设计也适合客户自助维修。但是，如果需要 HP 为您更换它们，HP 也将按照适用于您产品的保修服务类别进行更换，且不另行收费。

根据供应情况和地理许可条件，HP 将在下一工作日内交付 CSR 部件。如果地理条件许可，也可当天或四小时内交货，但须另行付费。如需帮助，您可以致电 HP 技术支持中心，技术人员将通过电话向您提供帮助。HP 将在随替换 CSR 部件提供的材料内指明是否必须将缺陷部件退回 HP。如果需要将缺陷部件退回 HP，您必须在指定的时间（一般在五 (5) 个工作日）内将缺陷部件退回 HP。必须将缺陷部件与随运送材料提供的文档一起退回。如果不退回缺陷部件，HP 可能会向您索要更换费用。对于客户自助维修部件，HP 将支付所有运送和部件退回费用，并确定是使用普通邮递方式还是快递方式。

打印碳粉盒有限保修声明

HP 保证其产品不存在材料和工艺上的缺陷。

本保修声明不适用于以下产品：(a) 经过重注、整修、再造或擅自改动的产品；(b) 由于滥用、不正确存储或未按此设备的规定环境规格进行操作而产生问题的产品；(c) 因正常使用而产生磨损的产品。

要获得保修服务，请将产品（连同问题的书面说明和打印样本一起）退还购买处或与 HP 客户支持部门联系。HP 为您提供了两种选择：更换被证实有缺陷的产品或退还购买款项。

在当地法律允许的范围内，此保修条款是唯一的，其它明示或暗示的书面或口头的担保或条件均无效，并且 HP 特此否认对任何特殊用途的适销性、满意质量和适用性所做的暗示担保或条件。

在当地法律允许的范围内，HP 或其供应商对直接、特殊、偶发性、继发性（包括利润损失或数据丢失）的损害或其它损害概不负责，无论这些损害是基于合同、民事侵权行为还是其它规定。

除法律规定外，此声明中包含的保修条款不排除、限制或修改您购买此产品所获得的法定权利，而且还是对此权利的补充。

HP 客户服务

联机服务

可以 24 小时随时通过 Internet 连接至以下网站，以访问更新后的 HP 特定设备软件、产品信息和支持信息：www.hp.com/support/ljm1522。

HP Instant Support Professional Edition (ISPE) 是一套基于 Web 的排除桌面计算和打印产品故障的工具。转至 instantsupport.hp.com。

电话支持

HP 在保修期内提供免费电话技术支持。有关您所在国家/地区的电话号码，请参阅设备随附的清单，或者访问 www.hp.com/support/。致电 HP 之前，请准备好以下信息：产品名称和序列号、购买日期和问题的说明。

软件实用程序、驱动程序和电子信息

www.hp.com/go/ljm1522_software

驱动程序的网页是英文网页，但是您可以下载多种语言的驱动程序。

直接订购 HP 附件或耗材

- 美国：www.hp.com/sbso/product/supplies。
- 加拿大：www.hp.ca/catalog/supplies
- 欧洲：www.hp.com/go/ljsupplies
- 亚太国家/地区：www.hp.com/paper/

要订购原装 HP 部件或附件，请转至 www.hp.com/buy/parts 的 HP Parts Store（仅限美国和加拿大），或者致电 1-800-538-8787（美国）或 1-800-387-3154（加拿大）。

HP 服务信息

要寻找 HP 授权的经销商，请致电：1-800-243-9816（美国）或 1-800-387-3867（加拿大）。

在美国和加拿大以外国家/地区，请致电您所在国家/地区的客户支持中心号码。请参阅设备包装箱随附的说明。

HP 服务协议

致电 1-800-HPINVENT（1-800-474-6836 [美国]）或 1-800-268-1221（加拿大）。或者，转至 HP SupportPack 和 Carepaq™ 服务网站：www.hpexpress-services.com/10467a。

需要延长服务，请致电 1-800-446-0522。

HP ToolboxFX

要检查设备状态和设置并查看故障排除信息和联机文档，请使用 HP ToolboxFX。要使用 HP ToolboxFX，必须执行完整的软件安装。请参阅 [第 155 页的 HP ToolboxFX](#)。

有关 Macintosh 计算机的 HP 支持及信息

转至 www.hp.com/go/macosx，了解 Macintosh OS X 支持信息和有关驱动程序更新的 HP 订阅服务。

转至 www.hp.com/go/mac-connect，了解专为 Macintosh 用户设计的产品。

HP 维护协议

HP 提供了几种类型的维护协议，以满足各种支持要求。维护协议不属于标准保修声明。支持服务可能因国家/地区而异。请联系当地的 HP 经销商，确定可以获得的服务。

重新包装设备

如果 HP 客户服务中心确定您的设备需要送回 HP 维修，请按照以下步骤重新包装设备，然后将其运送至 HP。

△ **注意：** 如果因包装不当而致使打印机在运输过程中损坏，由客户自己负责。

1. 卸下并保存好打印碳粉盒。

△ **注意：** 在装运设备前必须取出打印碳粉盒，这一点 *极其重要*。如果在装运过程中打印碳粉盒还留在设备内，则会导致碳粉泄漏并全部洒落在设备引擎及其它部件上。

为防止损坏打印碳粉盒，请避免接触打印碳粉盒上的滚筒，并且将打印碳粉盒存储在原包装材料中，以免暴露在亮光下。

2. 卸下并保存好电源线、接口电缆及可选附件。

3. 如有可能，请附上打印样本和 50 到 100 张打印不正确的纸或其它打印介质。

4. 若在美国，请致电 HP 客户服务中心，索取新的包装材料。在其它国家/地区，如有可能，请使用原包装。Hewlett-Packard 建议您为装运的设备投保。

延长保修期

HP 支持适用于 HP 硬件产品和 HP 提供的所有内部组件。从购买 HP 产品之日起，硬件部分可以得到 HP 1 至 3 年的维护服务。客户必须在声明的工厂保修期内购买 HP 支持。有关详细信息，请与 HP 客户服务和支持小组联系。

C 规格

本节包含了关于产品的下列信息：

- [物理规格](#)
- [电气规格](#)
- [功耗](#)
- [环境规格](#)
- [噪声发射](#)

物理规格

表 C-1 物理规格

产品	高度	深度	宽度	重量
HP LaserJet M1522n	402 毫米	406 毫米	496 毫米	11 千克
HP LaserJet M1522nf	402 毫米	406 毫米	496 毫米	11 千克

电气规格

△ **注意：** 电源要求视出售产品的国家/地区而定。请勿改变操作电压， 这将损害产品并使产品保修失效。

表 C-2 电气规格

项目	110 V 型号	230V 型号
电压要求	110 至 127V (+/- 10%)	220 至 240V (+/- 10%)
	50/60 Hz (+/- 2Hz)	50/60 Hz (+/- 2Hz)
额定电流	4.5 A	2.3 A

功耗

表 C-3 功耗（平均功率，以瓦为单位）¹

产品型号	打印 ²	复印 ²	就绪/休眠 ³	关机
HP LaserJet M1522n	420 W	420 W	10 W	<0.1 W
HP LaserJet M1522nf	420 W	420 W	10 W	<0.1 W

¹ 数值基于初始数据。有关最新信息，请访问 www.hp.com/support/ljm1522。

² 功率数是使用所有标准电压测得的最高值。

³ 即时加热技术。

⁴ 从“就绪/休眠”模式到开始打印的恢复时间 < 6 秒。

⁵ 所有型号在就绪模式下的最大散热速度为 35 BTU/小时。

环境规格

表 C-4 环境规格¹

	建议	操作	存放
温度	15°到 32.5°C (59°到 90.5°F)	15°至 32.5° C (59° F 至 90.5° F)	-20°到 40°C (-4°到 104°F)
相对湿度	10% 到 80%	10% 至 80%	95% 或更少

¹ 数据可能会有所变动。

噪声发射

表 C-5 噪声发射

声能级	根据 ISO 9296 声明 ¹
打印 (23 ppm)	$L_{wAd} = 6.6$ 贝尔 (A) [66 dB (A)]
就绪	无声
声压级别 - 旁观位置	根据 ISO 9296 声明 ¹
打印 (23 ppm)	$L_{pAm} = 52$ dB(A)
就绪	无声

¹ 数值基于初始数据。有关最新信息，请访问 www.hp.com/support/ljm1522。

² 已测试配置：HP LaserJet M1522nf 在 A4 纸上以 23 ppm 的速度进行单面打印。

D 管制信息

本节包含以下管制信息：

- [FCC 标准](#)
- [环境产品管理方案](#)
- [电信消费者保护法（美国）](#)
- [IC CS-03 标准](#)
- [EU statement for telecom operation](#)
- [新西兰电信声明](#)
- [一致性声明](#)
- [一致性声明](#)
- [安全声明](#)

FCC 标准

经测试，本设备符合 FCC 规则第 15 部分对 B 类数字设备的限制规定。这些限制旨在合理地避开居住环境中的有害干扰。本设备可以产生、利用并发射无线射频能量。如果不按说明中的要求安装和使用本设备，有可能对无线电通信产生有害干扰。但也不能保证在特定的安装中不会产生干扰问题。如果本设备确实对无线电或电视接收造成干扰（可以通过开关设备来确定），建议用户采取以下一种或多种措施排除干扰：

- 重新调整接收天线的方向或位置。
- 加大设备和无线电接收设备之间的距离。
- 将设备连接到与接收设备使用不同电路的电源插座上。
- 请咨询代理商或经验丰富的收音机/电视机技术人员。

 **注：** 如果对打印机做任何未经 Hewlett-Packard 明确批准的改装或修改，都可能导致用户操作此设备的授权失效。

使用屏蔽的接口电缆时必须遵循 FCC 规则第 15 部分中的 B 类限制。

本设备符合 FCC 规则第 68 部分要求。在设备背面所附的标签中包含本设备的 FCC 注册号和振铃等效值 (REN) 等其它一些信息。如有要求，必须向电话公司提供此信息。REN 用于确定可连接至电话线的设备数量。电话线上的 REN 过高可能会导致设备在应答来电呼叫时无响铃。在大多数国家/地区（并非所有国家/地区），REN 的总和应不超过 5.0。要确定可以连接至电话线的设备数量（由 REN 总和确定），请联系电话公司确定呼叫国家/地区的最大 REN。

本设备使用以下 USOC 插孔：RJ11C。

本设备随附符合 FCC 标准的电话线和模块化插头。本设备设计通过兼容的模块化插孔（符合第 68 部分的限制规定）与电话网进行连接或实施布线。本设备不能使用电话公司提供的硬币服务。使用“共用电话线路服务”，按国家/地区标准收费。如果本设备对电话网造成损害，电话公司将提前通知您可能会暂时中止为您提供服务。如果提前通知不可行，电话公司会尽快地通知客户。同时，也将告知您有权在认为必要的情况下对 FCC 提出投诉。电话公司可能会对其影响设备运行的设施、设备、操作或程序做出更改。如果出现这种情况，电话公司将提前发出通知，便于您做出必要的修改以维持不间断的服务。如果本设备出现故障，请查看本手册前面的号码以获取维修和（或）保修信息。如果故障对电话网造成损害，电话公司可能会要求您将设备从网络中移走，直至问题解决完毕。客户可执行以下维修操作：更换设备随附的任何原始器材。这些器材包括打印碳粉盒、纸盘和纸槽的支架、电源线和电话线。建议客户在本设备连接的交流电源插座中安装交流电涌放电器。这样，可避免因雷击和其它电涌对设备造成损坏。

环境产品管理方案

保护环境

Hewlett-Packard 公司承诺以环保的方式提供高质量的产品。经过设计，本产品所具有的一些品质能够最大限度地减少对环境产生的不良影响。

产生臭氧

本产品仅产生少量的不易察觉的臭氧气体 (O₃)。

能耗

打印机处于“就绪/睡眠”模式时，能耗会大大降低，这样即可在不影响产品高性能的情况下节省自然资源和费用。要确定本产品的 ENERGY STAR® 认证情况，请参阅“产品数据表”或“规格表”。通过认证的产品还列于：

www.hp.com/go/energystar

碳粉消耗

经济模式能节省碳粉，因而延长了打印碳粉盒的使用寿命。

纸张使用

本设备的手动双面打印功能（两面打印）和 N-up 打印（在一张纸上打印多页）功能可以减少纸张用量，因而相应地降低了对自然资源的需求。

塑料

按照国际标准，超过 25 克的塑料部件均已标记，这项国际标准旨在增强产品报废时对可回收塑料的识别能力。

HP LaserJet 打印耗材

通过 HP 地球伙伴计划，您可以容易地返回和回收空的 HP LaserJet 打印碳粉盒，并且是免费的。每个新 HP LaserJet 打印碳粉盒和耗材包装中均附带了多种语言的计划信息和说明。如果一次返回多个碳粉盒而不是单个返回，则有助于进一步降低对环境的影响。

HP 致力于提供创新的高质量产品和服务，从产品设计和制造到分销、客户使用和回收，确保每个环节都对环境无害。如果您加入 HP 地球伙伴计划，我们将确保您的 HP LaserJet 打印碳粉盒得到正确回收利用，经过处理后其中的塑料和金属可再用于新产品，这样将从垃圾场中分流出数百万吨的废物。由于此碳粉盒将循环用于新材料中，我们不会将其退还给您。感谢您对环境保护所做的努力！

 **注：** 返回标签仅用于返回原始 HP LaserJet 打印碳粉盒。请不要将此标签用于 HP inkjet 墨盒、非 HP 碳粉盒、可填充或再造碳粉盒，或用于保修退货。有关返回 HP inkjet 墨盒的信息，请访问 <http://www.hp.com/recycle>。

返回和回收说明

美国和波多黎各

HP LaserJet 碳粉盒包装盒中附带的标签用于返回和回收一个或多个用过的 HP LaserJet 打印碳粉盒。请遵循下面相应的说明。

多个返回（2 - 8 个碳粉盒）

1. 将每个 HP LaserJet 打印碳粉盒装入其原始包装盒或包装袋内。
2. 使用捆扎带或包装带将六个包装盒包装在一起（最多 70 磅）。
3. 贴上一个邮资预付货运标签。

或者

1. 请使用自备包装盒，或通过 <http://www.hp.com/recycle> 或致电 1-800-340-2445 索取免费的大号回收箱（最多可装八个 HP LaserJet 打印碳粉盒）。
2. 贴上一个邮资预付货运标签。

单个返回

1. 将 HP LaserJet 打印碳粉盒装入其原始包装袋或包装盒内。
2. 将货运标签贴于包装盒正面。

货运

对于所有的 HP LaserJet 打印碳粉盒回收件，请在下次交货或提货时将包装盒交给 UPS，或将其交给经授权的 UPS 投递点。有关当地 UPS 投递点位置的信息，请致电 1-800-PICKUPS 或访问 <http://www.ups.com> 获取。如果您要使用 USPS 标签返回产品，请将包装盒交给美国邮政局邮递员或送到美国邮政局办公室。有关详细信息，或要订购大量返回产品的额外标签，请访问 <http://www.hp.com/recycle> 或致电 1-800-340-2445。如果要求 UPS 提货，则会收取正常的提货费。此处的信息随时会发生变更。

美国以外返回

要加入 HP 地球伙伴返回和回收计划，只需遵循回收指南（见新打印机耗材包装内）中的简要指导或访问 <http://www.hp.com/recycle> 即可。请选择您所在的国家/地区，以获取有关如何返回 HP LaserJet 打印耗材的信息。

纸张

本产品可以使用再生纸，前提是纸张符合 *HP LaserJet Printer Family Print Media Guide (HP LaserJet 打印机系列打印介质指南)* 中所列的标准。根据 EN12281:2002，本产品可以使用再生纸。

材料限制

本 HP 产品不含附加汞。

本 HP 产品包含的电池可能要在其报废时对其进行特殊处理。本产品包含的电池或 Hewlett-Packard 为本产品提供的电池包括：

HP LaserJet M1522	
类型	锂电池
重量	0.8 克
位置	格式化板上
用户是否可拆卸：	否



廢電池請回收

有关回收利用信息，请转至 www.hp.com/recycle，或与当地的管理机构联系，也可以转至电子工业联盟网站：www.eiae.org。

欧盟用户丢弃私人废弃设备的规定

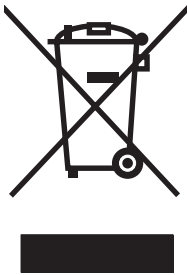

如果产品或其包装上有此符号，则表明不能将该产品与其它家庭废物一起随意丢弃。相反，您应该将废弃设备送到指定的收集点，以便回收利用废弃的电气和电子设备。在丢弃时分类收集和回收利用废弃设备有助于节约自然资源并确保以对人类健康和环境有益的方式回收利用它们。有关可以丢弃废弃设备以便回收利用的地点详情，请联系您当地的市政府、家庭废弃物丢弃服务中心或您购买该产品的商店。

材料安全数据表 (MSDS)

要获取包含化学物质的耗材（例如碳粉）的材料安全数据表 (MSDS)，可以通过访问以下 HP 网站获得：www.hp.com/go/msds 或 www.hp.com/hpinfo/globalcitizenship/environment。

更多信息

要获得有关以下环境主题的信息：

- 本产品和许多相关 HP 产品的环保简表
- HP 对环境的义务
- HP 环境管理系统
- HP 报废产品回收利用计划
- 材料安全数据表

请访问 www.hp.com/go/environment 或 www.hp.com/hpinfo/globalcitizenship/environment/index.html。

电信消费者保护法（美国）

1991 年颁布的电信消费者保护法规定：对于任何人，在使用计算机或其它电子设备（包括传真机）发送信息时，如果信息没有在每个传输页面顶部或底部的页边空白处，或者没有在传输页面的首页上包含发送的日期和时间、发送信息的公司、其它团体或个人的标识，以及发送设备或此类公司、其它团体或个人的电话号码，均被视为非法。（提供的电话号码不能是 900 号码或任何其它费用超过本地或长途话费的号码。）

IC CS-03 标准

注意：加拿大工业标签可标识已获得认可的设备。该证书表示设备符合相应“终端设备技术要求”文档规定的电信网络保护、操作和安全要求。该部门不保证设备的操作情况会完全令用户满意。安装本设备之前，用户应先确定本设备是否可与当地电信公司的设备连接。同时，设备必须采用可接受的连接方式安装。客户应了解，即使设备符合上述标准，在某些情况下仍然有可能导致服务等级降低。对已获得认可的设备的维修应通过供应商指定的代表进行。用户自行对设备进行维修或改装或者设备故障，都可能会导致电信公司要求用户切断设备连接。为了安全起见，用户应确保电力设施、电话线和内部金属水管系统（如果有）的电气接地连接部分是连接在一起的。此项防范措施在农村区域尤为重要。

△ **注意：** 用户不应自行进行此类连接，而应根据情况联系相关电气检查部门或电工。本设备的振铃等效值 (REN) 是 0.7。

注意： 分配给每个终端设备的振铃等效值 (REN) 表示可连接在电话接口上的终端的最大数目。一个接口上的终端点可能包含了仅符合所有设备的振铃等效值不超过 5.0 这一要求的设备组合。直接连接到电话网络上的设备标准连接序列代码（电话插孔型）是 CA11A。

EU statement for telecom operation

本产品设计用于连接欧洲经济区 (EEA) 国家/地区的模拟公共交换电话网 (PSTN)。本产品符合 EU R&TTE Directive 1999/5/EC (Annex II) 条例要求，并带有相应的 CE 一致性标记。有关详细信息，请参阅本手册另一部分中制造商发布的“一致性声明”。鉴于各国 PSTN 之间的差异，本产品不能无条件保证在每个 PSTN 端接点上都能成功运行。网络兼容性取决于消费者在为连接 PSTN 所做准备工作中选择的设置是否正确。请遵守用户手册中的说明。如果遇到网络兼容性问题，请联系设备供应商或设备运行所在国家/地区的惠普 Help Desk。连接 PSTN 端接点可能还需要满足本地 PSTN 运营商规定的其它要求。

新西兰电信声明

对任何终端设备产品所授予的 Telepermit（电信许可标志）仅表明新西兰电信公司同意该设备符合其入网的最低条件。这并不表示新西兰电信公司认可这一产品，也不会提供任何形式的担保。总之，不保证任何产品在各个方面能与其它获得许可的不同厂家或机型之设备可以一起正常工作，也不意味着任何产品与新西兰电信公司的所有网络服务兼容。

本设备可能无法将呼叫有效地切换到连接至同一线路的其它设备。

本设备不应设置为自动呼叫新西兰电信公司的“111”紧急服务。

未对本产品进行测试，以确保其与新西兰的 FaxAbility 特殊响铃服务的兼容性。

一致性声明

一致性声明

符合 ISO/IEC 17050-1 和 EN 17050-1

制造商名称: Hewlett-Packard Company 文档号: BOISB-0604-01-rel.1.0
制造商地址: 11311 Chinden Boulevard,
Boise, Idaho 83714-1021, USA

本产品声明

产品名称: HP LaserJet M1522n
管制型号²⁾ BOISB-0604-01
产品选项: 全部
打印碳粉盒: CB436A

符合下列产品规格:

安全性: IEC 60950-1:2001 / EN60950-1: 2001 +A11
IEC 60825-1:1993 +A1 +A2 / EN 60825-1:1994 +A1 +A2 (Class 1 Laser/LED Product)
GB4943-2001

EMC: CISPR22:2005 / EN55022:2006 - Class B¹⁾
EN 61000-3-2:2000 +A2
EN 61000-3-3:1995 +A1
EN 55024:1998 +A1 +A2
FCC Title 47 CFR, Part 15 Class B / ICES-003, Issue 4
GB9254-1998、GB17625.1-2003

补充信息:

本产品符合 EMC Directive 2004/108/EC 和 Low Voltage Directive 2006/95/EC 要求, 并因此带有 CE 标记 .

本设备符合 FCC 规则第 15 部分的要求。其运行符合以下两个条件: (1) 本设备不得引起有害干扰, (2) 本设备必须能承受接收到的任何干扰, 包括可能会引起意外操作结果的干扰。

- 1) 利用典型配置的 Hewlett-Packard 个人计算机系统对产品进行测试。
- 2) 为了达到管制目的, 本产品指定有管制型号。请不要将此号码与产品名称或产品号相混淆。

Boise, Idaho, USA

2007 年 9 月

仅限管制主题:

欧洲联系人: 当地的 Hewlett-Packard 销售和服务办事处或 Hewlett-Packard GmbH, Department HQ-TRE / Standards Europe, ,
Herrenberger Strasse 140, , D-71034, Böblingen, (传真: +49-7031-14-3143) , <http://www.hp.com/go/certificates>

美国联系人: Hewlett-Packard Company 的产品管制经理, , PO Box 15, Mail Stop 160, Boise, ID 83707-0015, , (电话:
208-396-6000)

一致性声明

一致性声明

符合 ISO/IEC 17050-1 和 EN 17050-1

制造商名称: Hewlett-Packard Company 文档号: BOISB-0604-02-rel.1.0
制造商地址: 11311 Chinden Boulevard,
Boise, Idaho 83714-1021, USA

本产品声明

产品名称: HP LaserJet M1522nf
管制型号²⁾: BOISB-0604-02
产品选项: 全部
打印碳粉盒: CB436A

符合下列产品规格:

安全性: IEC 60950-1:2001 / EN60950-1: 2001 +A11
IEC 60825-1:1993 +A1 +A2 / EN 60825-1:1994 +A1 +A2 (Class 1 Laser/LED Product)
GB4943-2001

EMC: CISPR22:2005 / EN55022:2006 - Class B¹⁾
EN 61000-3-2:2000 +A2
EN 61000-3-3:1995 +A1
EN 55024:1998 +A1 +A2
FCC Title 47 CFR, Part 15 Class B / ICES-003, Issue 4
GB9254-1998、GB17625.1-2003

电信: ES 203 021; FCC Title 47 CFR, Part 68³⁾

补充信息:

本产品符合 EMC Directive 2004/108/EC 和 Low Voltage Directive 2006/95/EC、R&TTE Directive 1999/5/EC (Annex II) 的要求, 因此带有 CE 标记 。

本设备符合 FCC 规则第 15 部分的要求。其运行符合以下两个条件: (1) 本设备不得引起有害干扰, (2) 本设备必须能承受接收到的任何干扰, 包括可能会引起意外操作结果的干扰。

- 1) 利用典型配置的 Hewlett-Packard 个人计算机系统对产品进行测试。
- 2) 为了达到管制目的, 本产品指定有管制型号。请不要将此号码与产品名称或产品号相混淆。
- 3) 除上述所列标准之外, 目标国家/地区的相应电信法规和标准也适用于此产品。

Boise, Idaho, USA

2007 年 9 月

仅限管制主题:

欧洲联系人: 当地的 Hewlett-Packard 销售和服务办事处或 Hewlett-Packard GmbH, Department HQ-TRE / Standards Europe, ,
Herrenberger Strasse 140, , D-71034, Böblingen, (传真: +49-7031-14-3143) , <http://www.hp.com/go/certificates>

美国联系人: Hewlett-Packard Company 的产品管制经理, , PO Box 15, Mail Stop 160, Boise, ID 83707-0015, , (电话:
208-396-6000)

安全声明

激光安全

美国食品和药物管理局所属的设备与放射保健中心 (CDRH) 对 1976 年 8 月 1 日以后制造的激光产品实施了一系列的规范要求，所有在美国上市的产品都必须遵守此规范。根据 1968 年的健康和辐射控制法案，美国卫生署 (DHHS) 依照其放射性性能标准将本设备定为“1 类”激光产品。由于本设备内部的辐射完全限制在保护机壳与外层护盖中，因此在用户正常操作期间激光束不会外泄。

△ **警告！** 如果未按本用户指南中的规定而擅自使用控制器、进行调节或执行操作可能会使操作员受到辐射。

加拿大 DOC 规则

Complies with Canadian EMC Class B requirements.

« Conforme à la classe B des normes canadiennes de compatibilité électromagnétique. « CEM ». »

EMI 声明 (韩国)

B급 기기 (가정용 정보통신기기)

이 기기는 가정용으로 전자파적합등록을 한 기기로서
주거지역에서는 물론 모든지역에서 사용할 수 있습니다.

芬兰激光声明

Luokan 1 laserlaite

Klass 1 Laser Apparat

HP LaserJet M1522n, M1522nf, laserkirjoitin on käyttäjän kannalta turvallinen luokan 1 laserlaite. Normaalisessa käytössä kirjoittimen suojakoteloitinta estää lasersäteen pääsyn laitteen ulkopuolelle. Laitteen turvallisuusluokka on määritetty standardin EN 60825-1 (1994) mukaisesti.

VAROITUS !

Laitteen käyttäminen muulla kuin käyttöohjeessa mainitulla tavalla saattaa altistaa käyttäjän turvallisuusluokan 1 ylittävälle näkymättömälle lasersäteilylle.

VARNING !

Om apparaten används på annat sätt än i bruksanvisning specificerats, kan användaren utsättas för osynlig laserstrålning, som överskrider gränsen för laserklass 1.

HUOLTO

HP LaserJet M1522n, M1522nf - kirjoittimen sisällä ei ole käyttäjän huollettavissa olevia kohteita. Laitteen saa avata ja huoltaa ainoastaan sen huoltamiseen koulutettu henkilö. Tällaiseksi huoltotoimenpiteeksi ei katsota väriainekasetin vaihtamista, paperiradan puhdistusta tai muita käyttäjän käsikirjassa lueteltuja, käyttäjän tehtäväksi tarkoitettuja ylläpitotoimia, jotka voidaan suorittaa ilman erikoistyökaluja.

VARO !

Mikäli kirjoittimen suojakotelo avataan, olet alttiina näkymättömälle lasersäteilylle laitteen ollessa toiminnassa. Älä katso säteeseen.

VARNING !

Om laserprinterns skyddshölje öppnas då apparaten är i funktion, utsätts användaren för osynlig laserstrålning. Betrakta ej strålen. Tiedot laitteessa käytettävän laserdiodin säteilyominaisuuksista: Aallonpituus 775-795 nm Teho 5 m W Luokan 3B laser.

物质表（中国）

有毒有害物质表

根据中国电子信息产品污染控制管理办法的要求而出台

部件名称	有毒有害物质和元素					
	铅 (Pb)	汞 (Hg)	镉 (Cd)	六价铬 (Cr(VI))	多溴联苯 (PBB)	多溴二苯醚 (PBDE)
打印引擎	X	0	X	X	0	0
复印机组件	X	0	0	0	0	0
控制面板	0	0	0	0	0	0
塑料外壳	0	0	0	0	0	0
格式化板组件	X	0	0	0	0	0
碳粉盒	X	0	0	0	0	0

0: 表示在此部件所用的所有同类材料中，所含的此有毒或有害物质均低于 SJ/T11363-2006 的限制要求。

X: 表示在此部件所用的所有同类材料中，至少一种所含的此有毒或有害物质高于 SJ/T11363-2006 的限制要求。

注：引用的“环保使用期限”是根据在正常温度和湿度条件下操作使用产品而确定的。

词汇

ADF 自动文档进纸器。ADF 用于在复印、扫描或传真时自动将原件送入产品中。

DSL 数字用户线路，一种可通过电话线快速直接地连接至互联网的技术。

e-mail (电子邮件) electronic mail (电子邮件) 的缩写。可通过通信网络将内容以电子方式传输的软件。

HP ToolboxFX HP ToolboxFX 是一个程序，通过它可访问产品管理、故障排除工具、内嵌式 Web 服务器以及产品说明文档。HP ToolboxFX 不支持 Macintosh 操作系统。

HP 控制器 用于处理文档的软件屏幕。将文档装入自动文档进纸器 (ADF) 且计算机直接连接至产品时，HP 控制器将出现在计算机屏幕上，指导您进行传真、复印或扫描。

ISDN 综合业务数字网 (ISDN) 是一组国际上采用的标准，用于通过公用电话网进行端到端数字通信。

Readiris 光学字符识别 (OCR) 程序由 I.R.I.S. 开发，随产品软件一起提供。

TWAIN 用于扫描仪和软件的一项行业标准。使用符合 TWAIN 标准的扫描仪和程序，可以从程序内启动扫描。

URL 统一资源定位器，Internet 上的文档和资源的全球地址。地址的第一部分表示所使用的协议，第二部分用来指定资源所在的 IP 地址或域名。

USB 通用串行总线 (USB) 是由 USB Implementers Forum, Inc. 开发的一项用于连接计算机和外围设备的标准。USB 设计为可同时将多个外围设备连接到一个计算机 USB 端口上。

WIA Windows 成像架构 (WIA) 是 Windows Me 和 Windows XP 提供的成像架构。您可以使用符合 WIA 标准的扫描仪在这些操作系统内启动扫描。

半色调 一种图像类型，通过改变点数模拟灰度级。高着色区域含有的点数较多，而较亮的区域含有的点数较少。

程控用户交换机 (PBX) 小的电话交换系统，主要应用于大公司或大学，以连接组织内的所有电话分机。PBX 也连接至公共交换电话网 (PSTN)，可手动或拨号，具体情况视分机处理进出呼叫所使用的方法而定。通常设备由客户自己拥有，而不是从电话公司租赁。

传真 facsimile (传真) 的缩写。对打印的页面进行电子编码，然后通过电话线路传送电子页面。本产品软件可以将内容发送至电子传真程序，但需要调制解调器和传真软件。

传真功能 与传真相关的任务，从控制面板或软件执行只影响当前作业，或者在返回就绪状态前只执行一次，如清除内存。可以从控制面板菜单的相应部分执行这些功能。

传真设置 与传真相关的项目，设置或更改了这些项目后，系统会一直使用您所做的选择，直至您再次更改这些项目。例如，设置产品重拨占线号码的次数。您可从控制面板菜单的相应部分进行设置。

打印机驱动程序 打印机驱动程序是一个软件程序，可用来访问产品功能。打印机驱动程序将软件程序的格式化命令 (如分页符和字体选择) 转换为打印机语言 (如 PostScript 或 PCL)，然后将打印文件发送到产品。

电涌保护器 用来保护电源和通信线路免受电涌损害的设备。

逗号 (,) 传真拨号序列中的逗号表示产品将在拨号序列的此处暂停。

对比度 图像暗区和亮区之间的差别。该数值越低，阴影区就越相似。该数值越高，阴影区之间的反差就越大。

分辨率 图像清晰度，用每英寸点数 (dpi) 度量。dpi 越高，分辨率越大。

公共交换电话网 (PSTN) 全球拨号电话网络或该网络的一部分。用户被指定一个唯一的电话号码，这使其可通过本地的电话交换公司连接至 PSTN。通常，在指那些通过（最初使用普通电话信号和普通交换长途电话线路建立的）通道传输的数据或非电话服务时，使用此短语。

共用线路 语音呼叫和传真呼叫共用的单条电话线路。

光学字符识别 (OCR) 软件 OCR 软件可将电子文本图像（如被扫描文档）转换成文字处理程序、电子数据表和数据库程序可使用的格式。

灰度级 彩色图像转换为灰度图像时，表示图像亮暗部分的灰度阴影；颜色用各种灰度阴影来表示。

链接 可用于从产品软件向其它程序（如电子邮件、电子传真或 OCR 链接）发送信息的程序或设备连接。

浏览器 Web 浏览器的简称，一种用来查找和打开 Web 页的软件程序。

每英寸点数 (dpi) 打印时使用的分辨率的度量单位。一般地，每英寸点数越多，分辨率就越高，图像中的细节就越清晰，文件尺寸也就越大。

每英寸像素 (ppi) 扫描时使用的分辨率的度量单位。一般地，每英寸像素越多，分辨率就越高，图像中的细节就越清晰，文件尺寸也就越大。

水印 水印将背景文本添加到要打印的文档中。例如，可在文档背景文本中印上“机密”二字，以表示该文档是机密文件。您可以从预定义水印集中选择水印，并可更改其字体、大小、角度和样式。产品可以将水印只印在第一页上，也可以印在所有页上。

特殊响铃 某些国家/地区的一些电话公司提供的一种服务，允许在同一条电话线路上设置两或三个电话号码。每个电话号码均有不同的响铃模式，且传真机经配置后可以识别传真号码的特殊响铃。

文件格式 一个或一组程序构造文件内容的方法。

专用线路 单条电话线路，专门用于语音呼叫或传真呼叫。

自动分页 按组打印多份作业的过程。选择分页后，在打印其它副本之前，产品会先打印完整份副本。否则，产品将先打印完指定份数的某一页，然后再打印后续页面。

索引

A

ADF

- 定位 4
- 卡纸 188
- 支持的页面尺寸 148

安全

- 从 EWS 设置密码 167
- 从 HP ToolboxFX 设置密码 161
- 从控制面板设置密码 112
- 设置私人接收 113

安全声明 237

安装

- Macintosh 网络软件 33
- Windows 软件 7, 27
- 用于直接连接的 Macintosh 软件 33

安装, 软件

- 快速 7
- 类型 (Windows) 27
- 推荐的 7

暗度, 对比度设置

- 传真 116
- 复印 84

B

白色或褪色的竖直条纹 202

白色或褪色的条纹, 故障排除 202

斑点, 故障排除 196

帮助选项卡, HP ToolboxFX 160

包含电池 230

包装设备 222

保修

- 产品 217
- 打印碳粉盒 219
- 客户自助维修 218
- 延长 222
- 转印装置和热凝器 219

报废丢弃 230

报告

- PCL 6 字体列表 14
- PCL 字体列表 13
- PS 字体列表 13
- 菜单图 13, 154
- 传真 13
- 服务页面 14
- 耗材状态页 13, 154
- 配置页 13, 154
- 网络报告 13, 154
- 演示页 12, 154
- 用量信息页 13, 154

报告, 产品

- 配置页 46
- 网络配置页 46

报告, 传真

- 错误 143
- 打印全部 141
- 故障排除 151

背景阴影, 故障排除 197

比较, 产品型号 1

边到边打印 84

拨打

- 故障排除 148

拨打国际号码 128

拨号

- 传真 15
- 从电话 133
- 前缀, 插入 114
- 手动 128
- 手动重拨 129
- 音频或脉冲设置 117
- 暂停符, 插入 110
- 自动重拨, 设置 115

拨号音检测设置 115

波状纸, 故障排除 198

玻璃板尺寸设置 117

玻璃板, 清洁 99, 175

部件号

- 电缆 216
- 耗材 216

C

材料安全数据表 (MSDS) 231

材料限制 230

彩色

- 扫描设置 99

菜单

- 报告 12
- 传真功能 11
- 传真设置 14
- 传真作业状态 11
- 服务 18
- 复印设置 12
- 控制面板, 访问 11
- 网络配置 19
- 系统设置 17

菜单图

- 打印 154

操作环境, 规格 225

操作系统, 网络 43

重拨

- 手动 129
- 自动, 设置 115

重复缺陷, 故障排除 199

重量 224

重新包装设备 222

重新打印传真 135

产品

- 型号比较 1
- 序列号, 定位 5

成组拨号条目

- 编辑 111
- 创建 111
- 发送传真到 130
- 删除 111

- 尺寸
 - 介质 51
- 尺寸, 复印
 - 故障排除 204
 - 缩小或放大 81
- 尺寸, 介质
 - 适合页面设置, 传真 121
 - 纸盘选择 56
- 出纸槽
 - 定位 4
- 传真
 - V.34 设置 147
 - 安全性, 密码保护 112
 - 安全性, 私人接收 113
 - 报告 13
 - 报告, 打印全部 141
 - 报告, 故障排除 151
 - 标记接收的 122
 - 拨号前缀 114
 - 拨号, 音频或脉冲 117
 - 玻璃板尺寸设置 117
 - 重拨设置 115
 - 成组拨号条目 130
 - 从电话发送 133
 - 从计算机 (Macintosh) 39
 - 从内存重新打印 135
 - 从内存删除 125
 - 从软件发送 131
 - 从软件接收 121
 - 错误报告, 打印 143
 - 错误纠正 146
 - 错误信息 138
 - 电话分机接收 123
 - 对比度设置 116
 - 发送记录 160
 - 分辨率 116, 117
 - 工厂默认设置, 恢复 180
 - 检测拨号音设置 115
 - 接收记录 160
 - 快速拨号 129
 - 轮询 112
 - 排除发送故障 148
 - 排除接收故障 149
 - 卡纸, 故障排除 187
 - 取消 124
 - 使用快速拨号发送 129
 - 手动拨号 128
 - 手动重拨 129
 - 特殊组 128
 - 听到传真音时接收 135
 - 无声检测模式 122
 - 响铃类型 16
 - 响铃模式 120
 - 延迟发送 134
 - 音量设置 114
 - 应答模式 16, 119
 - 应答响铃次数 118
 - 暂停符, 插入 110
 - 帐单代码 117
 - 转发 120
 - 自动缩减 121
 - 阻塞 122
 - 传真报告, 打印 13
 - 传真标题, 设置
 - 使用 HP 传真设置向导 108
 - 使用控制面板 107
 - 传真端口, 定位 5
 - 传真日期, 设置
 - 使用 HP 传真设置向导 108
 - 使用控制面板 107
 - 传真时间, 设置
 - 使用 HP 传真设置向导 108
 - 使用控制面板 107
 - 传真选项卡, HP ToolboxFX 158
 - 垂直线条, 故障排除 196
 - 从内存删除传真 125
 - 存放
 - 打印碳粉盒 169
 - 环境规格 225
 - 错误报告, 传真
 - 打印 143
 - 错误纠正设置, 传真 146
 - 错误消息, 传真 137
 - 错误信息
 - 控制面板 181
 - 严重 184
 - 错误, PostScript 214
- D**
 - dpi (每英寸点数)
 - 传真 15, 116, 117
 - 规格 3
 - 扫描 98
 - 打假热线 169
 - 打印
 - Macintosh 35
 - USB 连接 42
 - 边到边 84
 - 菜单图 154
 - 故障排除 201
 - 耗材状态页 154
 - 快捷方式 72
 - 连接至网络 45
 - 配置页 154
 - 双面 (双面打印),
 - Macintosh 36
 - 双面, Windows 73
 - 网络报告 154
 - 演示页 154
 - 用量信息页 154
 - 在不同介质尺寸上 65
 - 直接连接到计算机 42
 - 字体列表 154
 - 打印机驱动程序
 - Macintosh, 故障排除 212
 - 规格 3
 - 打印介质
 - 支持的 51
 - 打印浓度
 - 更改设置 61
 - 打印设置选项卡,
 - HP ToolboxFX 163
 - 打印碳粉盒
 - HP 打假热线 169
 - Macintosh 状态 37
 - 保修 219
 - 部件号 216
 - 存放 169
 - 挡盖释放, 定位 4
 - 更换 170
 - 回收利用 169, 229
 - 状态, 检查 168
 - 状态, 用 HP ToolboxFX 查看 156
 - 打印碳粉盒区域卡纸, 清除 194
 - 打印质量
 - HP ToolboxFX 设置 162
 - 故障排除 196, 208
 - 打印作业
 - 取消 58
 - 大小 224
 - 第一页
 - 空白 64
 - 使用不同纸张 35, 63
 - 点, 故障排除 196
 - 电话
 - 接收传真 123, 135
 - 电话簿, 传真
 - HP ToolboxFX 标签 158
 - 导入 109

- 删除所有条目 109
 - 添加条目 129
 - 电话分机
 - 发送传真 133
 - 接收传真 123
 - 电话号码
 - HP 打假热线 169
 - 电话机
 - 接收传真 123, 135
 - 电话机, 另外连接 107
 - 电话卡 128
 - 电话, 另外连接 107
 - 电话, 下游
 - 发送传真 133
 - 电缆
 - USB, 故障排除 201
 - 部件号 216
 - 电气规格 224, 225
 - 电信消费者保护法 232
 - 电压要求 224
 - 电源开关, 定位 4
 - 电子传真
 - 发送 131
 - 接收 121
 - 电子邮件
 - 在 HP ToolboxFX 中设置警报 157
 - 电子邮件警报, 设置 156
 - 电子邮件, 扫描到 Windows 97
 - 电子邮件, 扫描至 Macintosh 38
 - 分辨率设置 99
 - 订购耗材和附件 216
 - 定影器
 - 错误 184
 - 介质准则 62
 - 丢弃, 报废 230
 - 独特响铃设置 120
 - 端口
 - 包括的类型 3
 - 电缆, 订购 216
 - 定位 5
 - 排除 Macintosh 故障 213
 - 对比度设置
 - 传真 116
 - 复印 84
 - 对等打印
 - 免责声明 43
 - E**
 - EPS 文件, 故障排除 213
 - EU statement for telecom operation 234
 - F**
 - FCC 标准 228
 - 发送传真
 - 成组拨号条目 130
 - 从软件 131
 - 从下游电话 133
 - 错误报告, 打印 143
 - 故障排除 148
 - 快速拨号 129
 - 取消 124
 - 手动拨号 128
 - 特殊组 128
 - 延迟 134
 - 帐单代码 117
 - 转发 120
 - 发送记录
 - 记录, HP ToolboxFX 160
 - 方向, 设置 69
 - 放大文档
 - 复印 81
 - 非法操作错误 212
 - 分辨率
 - 传真 116, 117
 - 规格 3
 - 扫描 98
 - 分散, 故障排除 199
 - 芬兰语激光安全声明 237
 - 份数, 更改 80
 - 封页 35, 63
 - 服务
 - HP ToolboxFX 设置 163
 - HP 授权经销商 220
 - 部件号 216
 - 重新包装设备 222
 - 严重错误信息 184
 - 服务菜单 18
 - 服务协议 222
 - 符合 TWAIN 标准的软件, 扫描自 94
 - 符合 WIA 标准的软件, 扫描自 94
 - 辅助功能 3
 - 附件
 - 部件号 216
 - 复印
 - 边到边 84
 - 草稿设置 84
 - 尺寸, 故障排除 204
 - 单触 80
 - 淡/深设置 84
 - 对比度, 调整 84
 - 多份副本 80
 - 放大 81
 - 更改默认份数 80
 - 故障排除 204
 - 恢复默认设置 86
 - 混合尺寸原件 89
 - 介质尺寸 85
 - 介质类型 85
 - 介质设置 85
 - 介质, 故障排除 203
 - 取消 80
 - 设置菜单 12
 - 书籍 86
 - 双面 90
 - 双面, 手动 90
 - 缩小 81
 - 照片 88
 - 整理 82
 - 质量, 故障排除 202
 - 质量, 调整 82
 - 装入 ADF 78
 - 装入平板扫描仪 78
- G**
 - 盖板, 清洁 174
 - 更换打印碳粉盒 170
 - 工厂默认设置, 恢复 180
 - 工具箱. 请参阅 HP ToolboxFX
 - 功耗 225
 - 功率
 - 要求 224, 225
 - 功能
 - 产品 3
 - 固件更新 175
 - 故障排除
 - EPS 文件 213
 - USB 电缆 201
 - 拨打 148
 - 重复缺陷 199
 - 传真报告 151
 - 传真错误纠正设置 146
 - 打印质量 196
 - 发送传真 148
 - 复印 204
 - 复印尺寸 204

- 复印质量 202
- 检查表 178
- 接收传真 149
- 进纸问题 200
- 卷曲的介质 198
- 空白扫描 207
- 空白页 201
- 控制面板显示屏 186
- 控制面板信息 181
- 配置页, 打印 46
- 卡纸 187
- 倾斜页面 198, 200
- 扫描质量 205, 207
- 松散的碳粉 197
- 速度, 传真 151
- 碳粉分散 199
- 碳粉污点 196
- 碳粉污迹 197
- 褪色打印 196
- 网络 210
- 网络配置页, 打印 46
- 文本 198
- 线条, 打印页 196
- 线条, 复印件 202
- 线条, 扫描 207
- 严重错误信息 184
- 页面未打印 201
- 页面颜色太浅 202
- 页面颜色太深 202
- 纸张 199
- 皱纹 198
- 管制信息 228
- 光学字符识别软件 95
- 规格
 - 产品功能 3
 - 电气 224, 225
 - 环境 225
 - 物理 224
 - 噪声发射 226

H

- HP Instant Support Professional Edition (ISPE) 220
- HP LaserJet 扫描 (Windows) 94
- HP SupportPack 222
- HP ToolboxFX
 - 帮助选项卡 160
 - 传真选项卡 158
 - 打开 155
 - 打印设置选项卡 163

- 耗材状态, 检查 168
- 设备信息 161
- 说明文档选项卡 160
- 网络设置选项卡 164
- 系统设置选项卡 161
- 状态选项卡 156
- HP-UX 软件 30
- HP Web Jetadmin 29, 166
- HP 打假热线 169
- HP 客户服务 220
- HP 授权经销商 220
- 韩国 EMI 声明 237
- 耗材
 - HP 打假热线 169
 - 存放 169
 - 更换打印碳粉盒 170
 - 回收利用 169, 229
 - 状态页, 打印 154
 - 状态, 检查 168
 - 状态, 用 HP ToolboxFX 查看 156

耗材状态, 维修选项卡

- Macintosh 37
- 黑白扫描 99
- 横向, 设置 69
- 呼叫报告, 传真
 - 故障排除 151
- 环境管理方案 228
- 环境规格 225
- 灰度级扫描 99
- 灰色背景, 故障排除 197
- 恢复工厂默认设置 180
- 回收

- HP 打印耗材回收和环境保护计划 229

- 回收利用 229
- 回收利用耗材 169
- 活动记录, 传真
 - 故障排除 151

I

- IC CS-03 标准 233
- Instant Support Professional Edition (ISPE) 220
- IP 地址
 - Macintosh, 故障排除 212
 - 手动配置 47
 - 支持的协议 44
 - 自动配置 47

J

- Jetadmin, HP Web 29, 166
- 激光安全声明 237

- 记录, 传真
 - 错误 143
 - 打印全部 141
 - 故障排除 151

- 技术支持
 - 重新包装设备 222
 - 在线 220

- 加拿大 DOC 规则 237

接口

- 包括的类型 3
- 电缆, 订购 216

接口端口

- 定位 5

接收传真

- 标记接收的设置 122
- 重新打印 135
- 从电话分机 123
- 从软件 121
- 错误报告, 打印 143
- 故障排除 149
- 记录, HP ToolboxFX 160
- 轮询 112
- 听到传真音时 135
- 无声检测模式 122
- 响铃模式, 设置 120
- 应答模式, 设置 119
- 应答响铃次数设置 118
- 自动缩减设置 121
- 阻塞 122

- 解除阻塞传真号码 122

介质

- ADF, 支持的尺寸 148
- HP ToolboxFX 设置 162
- 尺寸, 更改 85
- 尺寸, 选择 66
- 传真自动缩减设置 121
- 第一页 35, 63
- 方向, 设置 69
- 复印设置 85
- 故障排除 199
- 卷曲, 故障排除 198
- 来源, 选择 67
- 类型, 更改 86
- 类型, 选择 68
- 每张打印页数, Windows 74
- 每张页数 36
- 起皱 198

- 卡塞 187
- 文档尺寸, 选择 65
- 选择尺寸和类型 56
- 在特殊介质上打印 62
- 支持的尺寸 51
- 纸盘默认尺寸 54
- 自定义尺寸, Macintosh 设置 35
- 进纸盘
 - 进纸问题, 故障排除 200
 - 装入介质 53
- 进纸问题, 故障排除 200
- 经济模式设置 71
- 警报信息 181
- 警报, 设置 156
- 警告信息 181
- 卷曲的介质 198

K

- 开关, 定位 4
- 客户支持
 - 重新包装设备 222
 - 在线 220
- 空白复印件, 故障排除 204
- 空白扫描, 故障排除 207
- 空白页
 - 打印 64
 - 故障排除 201
- 控制面板
 - HP ToolboxFX 系统设置 163
 - 菜单 11
 - 耗材状态, 检查 168
 - 排除显示屏故障 186
 - 清洁页, 打印 171
 - 扫描自 (Macintosh) 38
 - 设置 25, 32
 - 信息, 故障排除 181
- 快捷方式 72
- 快捷方式, 打印 72
- 快速拨号
 - 编程 129
 - 编辑 110
 - 创建 110
 - 全部删除 109
 - 删除 111
- 快速软件安装 7

L

- LaserJet 扫描 (Windows) 94
- Linux 30

- Linux 驱动程序 8
- Linux 软件 30
- 来电显示器, 连接 106
- 类型, 介质
 - HP ToolboxFX 设置 162
 - 纸盘选择 56
- 联系 HP 220
- 链接速度设置 47
- 亮度
 - 传真对比度 116
 - 复印对比度 84
- 铃声
 - 独特 120
- 轮询传真 112
- 轮询, 设备 163

M

- Macintosh
 - Intel 核心处理器 6
 - PPC 6
 - USB 卡, 故障排除 213
 - 安装用于直接连接的打印系统 33
 - 传真 39, 131
 - 从符合 TWAIN 标准的软件扫描 94
 - 从控制面板扫描 38
 - 打印设置 32
 - 配置设备 34
 - 驱动程序设置 32, 35
 - 驱动程序, 故障排除 212
 - 扫描至电子邮件 38
 - 扫描至文件 38
 - 扫描逐页 38
 - 删除软件 33
 - 调整文档大小 35
 - 为网络安装打印系统 33
 - 问题, 解决 212
 - 支持 221
 - 支持的操作系统 6, 32
 - 支持的驱动程序 8
- Macintosh 配置设备 34
- Macintosh 驱动程序设置
 - 水印 36
 - 维修选项卡 37
 - 自定义尺寸纸张 35
- Microsoft Word, 传真 132
- 脉冲拨号 117

- 每英寸点数 (dpi)
 - 传真 116, 117
 - 规格 3
- 每英寸像素 (ppi), 扫描分辨率 98
- 每张打印多页 36, 74
- 每张打印页数
 - Windows 74
- 每张页数 36
- 密码保护 112
- 默认, 恢复 180
- 目标位置, 添加扫描
 - Windows 96

N

- n-up 打印
 - Windows 74
- 内存
 - 重新打印传真 135
 - 错误消息 182
 - 删除传真 125
- 内嵌式 Web 服务器 29, 34
- 浓度, 打印
 - 更改设置 61

O

- OCR 软件 95
- 欧盟, 废物处理 231

P

- PCL 驱动程序
 - 支持的操作系统 8
- PostScript 驱动程序, HP ToolboxFX 设置 164
- PostScript, 错误 214
- PPD, Macintosh 212
- ppi (每英寸像素), 扫描分辨率 98
- PS 仿真驱动程序 23
- 配置页
 - 打印 154
- 平板扫描仪
 - 默认玻璃板尺寸, 设置 117

Q

- 卡塞
 - 定位 188
- 卡纸
 - ADF, 清除 188
 - 出纸槽, 清除 192
 - 传真, 清除 188

- 打印碳粉盒区域, 清除 194
- 预防 195
- 原因 187
- 纸盘, 清除 191
- 前缀, 拨号 114
- 浅色
 - 褪色打印, 故障排除 196
- 浅色打印, 故障排除 196
- 浅色复印 202
- 嵌入式 Web 服务器 (EWS)
 - 功能 165
- 倾斜页面 198, 200

清洁

- 玻璃板 99, 175
- 盖板衬底 174
- 扫描仪玻璃板 83
- 扫描仪条带 83, 174
- 外部 175
- 纸张通路 171
- 自动文档进纸器 173

驱动程序

- Macintosh 设置 35
- Macintosh, 故障排除 212
- Windows 设置 72
- 规格 3
- 快捷方式 (Windows) 72
- 设置 25, 26, 32
- 预置 (Macintosh) 35
- 支持的 23
- 支持的操作系统 8

取消

- 传真 124
- 打印作业 58
- 复印作业 80
- 扫描作业 97

R

- Readiris OCR 软件 95

热凝器

- 保修 219

软件

- HP ToolboxFX 29, 155
- HP Web Jetadmin 29
- Linux 30
- Macintosh 配置设备 34
- Readiris OCR 95
- Solaris 30
- UNIX 30
- Windows 29
- Windows 组件 21

- 从 TWAIN 或 WIA 扫描 94
- 发送传真 131
- 接收传真 121
- 快速安装 7
- 内嵌式 Web 服务器 29, 34
- 设置 25, 32
- 推荐的安装 7
- 网络安装, Macintosh 33
- 卸载 Macintosh 33
- 支持的操作系统 6, 22, 32
- 直接连接安装, Macintosh 33
- 组件 7

S

- Solaris 软件 30
- Spool32 错误 212
- SupportPack, HP 222
- 扫描
 - OCR 软件 95
 - 从 HP LaserJet 扫描 (Windows) 94
 - 从控制面板 94
 - 从控制面板 (Macintosh) 38
 - 到程序 (Windows) 97
 - 到电子邮件 (Windows) 97
 - 到文件 (Windows) 97
 - 到文件夹 (Windows) 97
 - 方法 94
 - 分辨率 98
 - 符合 TWAIN 标准的软件 94
 - 符合 WIA 标准的软件 94
 - 黑白 99
 - 灰度级 99
 - 空白页, 故障排除 207
 - 取消 97
 - 书籍 101
 - 速度, 故障排除 206
 - 文件格式 98
 - 颜色 98
 - 照片 102
 - 至电子邮件 (Macintosh) 38
 - 至文件 (Macintosh) 38
 - 质量, 故障排除 205, 207
 - 逐页 (Macintosh) 38
 - 装入 ADF 92
 - 装入平板扫描仪 92
- 扫描到按钮, 设置 95
- 扫描仪
 - 玻璃板清洁 99
 - 玻璃板, 清洁 83

- 条带, 清洁 83
- 装入以便复印 78
- 装入以便扫描 92
- 删除 Macintosh 软件 33
- 删除软件
 - Windows 28
- 设备轮询 163
- 设备状态
 - Macintosh 维修选项卡 37
- 设置
 - HP ToolboxFX 161
 - 工厂默认设置, 恢复 180
 - 快捷方式 (Windows) 72
 - 配置页 46
 - 驱动程序 26, 32
 - 驱动程序预置 (Macintosh) 35
 - 网络打印 45
 - 网络配置页 46
 - 优先级 25, 32
- 调整文档大小
 - Macintosh 35
 - 复印 81
- 调制解调器, 连接 106
- 深色复印 202
- 湿度规格
 - 环境 225
- 使用不同纸张/封面 63
- 事件日志 156
- 适合页面设置, 传真 121
- 手动拨号 128
- 手动重拨 129
- 授权经销商 220
- 书籍
 - 复印 86
 - 扫描 101
- 输出质量
 - HP ToolboxFX 设置 162
 - 打印, 故障排除 196, 208
 - 复印, 故障排除 202
 - 扫描, 故障排除 205, 207
- 术语 239
- 术语词汇 239
- 双面打印 36
- 水印 36, 70
- 说明文档选项卡,
 - HP ToolboxFX 160
- 私人接收 113
- 松散的碳粉, 故障排除 197

- 速度
 - 传真, 故障排除 151
 - 扫描, 故障排除 206
- 速度较慢, 故障排除
 - 传真 151
 - 扫描 206
- 缩放文档
 - Macintosh 35
 - 复印 81
- 缩小文档
 - 复印 81
- T**
- TCP/IP
 - 支持的操作系统 43
 - 支持的协议 44
- 碳粉
 - 分散, 故障排除 199
 - 节省 71
 - 松散, 故障排除 197
 - 污点, 故障排除 196
 - 污迹, 故障排除 197
- 碳粉盒
 - HP 打假热线 169
 - 保修 219
 - 部件号 216
 - 存放 169
 - 更换 170
 - 回收利用 169, 229
 - 状态, 检查 168
 - 状态, 用 HP ToolboxFX 查看 156
- 碳粉盒挡盖释放, 定位 4
- 碳粉盒, 打印
 - Macintosh 状态 37
- 碳粉污迹, 故障排除 197
- 特殊介质
 - 规格 52
- 特殊纸张
 - 规格 52
- 特殊组, 发送传真到 128
- 添加
 - 扫描目标位置 (Windows) 96
- 条带和条纹, 故障排除 196
- 条纹, 故障排除 196
- 通过网络发现设备 44
- 图像质量
 - HP ToolboxFX 设置 162
 - 打印, 故障排除 196, 208
- 复印, 故障排除 202
- 扫描, 故障排除 205, 207
- 推荐的软件安装 7
- 褪色打印 196
- U**
- UNIX 30
- UNIX 软件 30
- USB 端口
 - Macintosh 安装 33
 - 包括的类型 3
 - 定位 5
 - 故障排除 201
 - 排除 Macintosh 故障 213
- V**
- V.34 设置 147
- W**
- Windows
 - 传真 131
 - 从 TWAIN 或 WIA 软件扫描 94
 - 解决问题 212
 - 每张打印页数 74
 - 驱动程序设置 26, 72
 - 软件组件 21, 29
 - 扫描到电子邮件 97
 - 扫描到文件夹 97
 - 添加扫描到目标位置 96
 - 支持的操作系统 6, 22
 - 支持的驱动程序 8, 23
- Windows 驱动程序设置
 - 小册子 59
- Word, 传真 132
- 歪斜页面 198, 200
- 外线
 - 拨号前缀 114
 - 暂停符, 插入 110
- 网络
 - HP Web Jetadmin 166
 - IP 地址配置 47
 - Macintosh 安装 33
 - 产品发现 44
 - 故障排除 210
 - 链接速度设置 47
 - 配置 19, 41
 - 设备轮询 163
 - 支持的操作系统 43
 - 支持的协议 44
- 网络报告, 打印 154
- 网络端口
 - 定位 5
 - 设置 45
- 网络配置菜单 19
- 网络配置页 46
- 网络设置选项卡,
 - HP ToolboxFX 164
- 网站
 - HP Web Jetadmin, 下载 166
 - Macintosh 客户支持 221
 - 材料安全数据表 (MSDS) 231
 - 客户支持 220
- 维护协议 222
- 维修选项卡
 - Macintosh 37
- 温度规格
 - 环境 225
- 文本, 故障排除 198
- 文件夹, 扫描到 97
- 文件, 扫描至
 - Macintosh 38
- 问题解决
 - Macintosh 问题 212
 - PostScript 错误 214
 - Windows 问题 212
- 污点, 故障排除 196
- 无汞产品 230
- 无声检测模式 122
- 物理规格 224
- X**
- 系统设置菜单 17
- 系统设置选项卡, 161
- 线条, 故障排除
 - 打印页 196
 - 复印件 202
 - 扫描 207
- 响铃模式 120
- 小册子设置
 - Windows 59
- 协议设置, 传真 147
- 协议, 网络 44
- 卸载
 - Windows 软件 28
 - 卸载 Macintosh 软件 33
- 新西兰电信声明 234
- 信息
 - 控制面板 181
 - 严重 184

- 信息页
 - 配置 46
 - 网络配置 46
 - 型号
 - 比较 1
 - 编号, 定位 5
 - 序列号, 定位 5
 - Y**
 - 延长保修期 222
 - 延迟发送传真 134
 - 颜色, 扫描设置 98
 - 演示页, 打印 154
 - 页面
 - 过度卷曲 200
 - 进纸错误 200
 - 空白 201
 - 倾斜 198, 200
 - 未打印 201
 - 一般性保护错误异常 OE 212
 - 音量
 - 设置 18
 - 音量, 调整 114
 - 音频拨号 117
 - 应答机, 连接
 - 传真设置 118
 - 应答模式, 设置 119
 - 应答响铃次数设置 118
 - 用量信息页, 打印 154
 - 优先级, 设置 25, 32
 - 优先进纸盘
 - 定位 4
 - 卡纸, 清除 191
 - 装入 53
 - 预置 (Macintosh) 35
 - Z**
 - 在线支持 220
 - 暂停符, 插入 110
 - 噪声发射 226
 - 噪声规格 226
 - 占线信号, 重拨选项 115
 - 帐单代码, 传真
 - 使用 117
 - 照片
 - 复印 88
 - 扫描 102
 - 扫描, 故障排除 205
 - 折痕, 故障排除 198
 - 整理副本 82
 - 支持
 - 重新包装设备 222
 - 在线 220
 - 支持的操作系统 6, 8, 22, 32
 - 支持的介质 51
 - 纸槽, 输出
 - 卡纸, 清除 192
 - 纸盘
 - 进纸问题, 故障排除 200
 - 默认介质尺寸 54
 - 卡纸, 清除 191
 - 容量 56
 - 双面打印 36
 - 纸盘 1
 - 定位 4
 - 卡纸, 清除 191
 - 装入 53
 - 纸张
 - ADF, 支持的尺寸 148
 - HP ToolboxFX 设置 162
 - 尺寸, 更改 85
 - 尺寸, 选择 66
 - 传真自动缩减设置 121
 - 第一页 35, 63
 - 复印设置 85
 - 故障排除 199
 - 卷曲, 故障排除 198
 - 来源, 选择 67
 - 类型, 更改 86
 - 类型, 选择 68
 - 每张页数 36
 - 起皱 198
 - 卡塞 187
 - 文档尺寸, 选择 65
 - 支持的尺寸 51
 - 支持的类型 56
 - 自定义尺寸, Macintosh 设置 35
 - 质量
 - HP ToolboxFX 设置 162
 - 打印设置 (Macintosh) 35
 - 打印设置 (Windows) 208
 - 打印, 故障排除 196, 208
 - 复印设置 82
 - 复印, 故障排除 202
 - 扫描, 故障排除 205, 207
 - 皱纹, 故障排除 198
 - 逐页扫描 (Macintosh) 38
 - 转发传真 120
 - 转印装置保修 219
- 装入介质
 - 优先进纸盘 53
 - 纸盘 1 53
- 装运设备 222
- 状态
 - Macintosh 维修选项卡 37
 - 传真作业 11
 - 耗材, 检查 168
 - 警报, HP ToolboxFX 156
 - 用 HP ToolboxFX 查看 156
- 状态选项卡, HP ToolboxFX 156
- 字符, 故障排除 198
- 字体
 - 打印字体列表 154
 - 选择 76
- 自定义尺寸副本 81
- 自定义尺寸纸张设置
 - Macintosh 35
- 自动缩减设置, 传真 121
- 自动文档进纸器
 - 装入以便扫描 92
- 自动文档进纸器 (ADF)
 - 定位 4
 - 卡纸 188
 - 容量 78
 - 支持的页面尺寸 148
 - 装入以便复印 78
- 纵向, 设置 69
- 阻塞传真 122

© 2008 Hewlett-Packard Development Company, L.P.

www.hp.com



CB534-90915