

# HP iPAQ

## 产品指南

© Copyright 2008 Hewlett-Packard  
Development Company, L.P.

HP iPAQ 产品采用 Microsoft® Windows  
Mobile® 6.0 Classic (含 Messaging and  
Security Feature Pack) 作为操作系统。

Microsoft Windows、Windows 徽标、  
Outlook 和 ActiveSync/Windows Mobile  
Device Center 是 Microsoft Corporation 在美  
国和其它国家/地区的商标。



SD 徽标是其所有者的商标。

Bluetooth® 是其所有者的商标，  
Hewlett-Packard Development Company,  
L.P. 经授权可以使用。

本文中提及的所有其它产品名称可能是其  
各自所属公司的商标。

Hewlett-Packard Company 对本文中出现的  
的技术错误、编辑错误或遗漏之处不承担任  
何责任。本信息按“原样”提供且不作任何  
保证。如有更改，恕不另行通知。随  
Hewlett-Packard 产品附带的明示有限保修声  
明中阐明了此类产品的保修服务。本文中  
的任何信息均不应被解释为额外的保证。

本文档包含的所有权信息受版权保护。未经  
Hewlett-Packard Development Company,  
L.P. 事先书面许可，不得影印、复制本文档  
的任何部分或将其翻译为其它语言。

第 2 版 2007, 2008

文档部件号: 461290-AA2

---

# 目录

## 1 注册 HP iPAQ

## 2 装箱内容

## 3 组件

前面板组件 .....	3
顶部和底部面板组件 .....	4
左右侧组件 .....	5
背面板组件 .....	5

## 4 设置 HP iPAQ

步骤 1: 卸下电池盖 .....	7
步骤 2: 安装电池, 并重新装上电池盖 .....	7
步骤 3: 给电池充电 .....	8
步骤 4: 开启 HP iPAQ .....	8
使用密码保护 HP iPAQ .....	8
查找序列号和型号 .....	10
查看状态图标 .....	10

## 5 了解基本信息

今日屏幕 .....	11
使用 TodayPanel Lite .....	11
电池节能提示 .....	12
5 向导航按键 .....	12
锁定和解锁 HP iPAQ .....	12
输入文本 .....	13
快捷菜单 .....	13
输入主人信息 .....	13
执行软重置 .....	13
执行硬重置 .....	14
查看操作系统 (OS) 信息 .....	14
更改 HP iPAQ 名称 .....	14
更改区域设置 .....	14
调节音量 .....	15
更改电源管理设置 .....	15
降低或调节背景灯亮度 .....	15
安装和删除程序 .....	16

打开和关闭程序 .....	16
设置闹钟和时钟 .....	16
在标题栏中显示时钟 .....	17
通过列表中的项目调节滚动速度 .....	17

## 6 连接

WLAN .....	18
WLAN 术语 .....	18
自动连接到 WLAN 网络 .....	19
手动连接到 WLAN 网络 .....	19
查找 IP 地址 .....	19
删除无线网络 .....	20
配置 802.1x 身份验证设置 .....	20
蓝牙 .....	20
蓝牙术语 .....	20
蓝牙管理器 .....	21
蓝牙电话管理器 .....	21
通过蓝牙功能连接到计算机 .....	21
蓝牙设备配置文件 .....	22
建立、结束和接受蓝牙伙伴关系 .....	22
重命名蓝牙伙伴关系 .....	23
将设备进行配对和取消配对 .....	23
连接到蓝牙耳机 .....	24
使设备可搜寻 .....	24
打开蓝牙设置 .....	25
服务访问授权 .....	25
使用密钥或绑定 .....	25
设置蓝牙共享文件夹 .....	25
蓝牙堆栈 2.0/EDR .....	26
高级设置 .....	26
连接到 Intranet URL .....	26
更改 Intranet URL .....	26
设置代理服务器设置 .....	26
设置无线接入 (WAP) 点网关 .....	27
配置高级代理设置 .....	27
高级连接设置 .....	27
建立 VPN 服务器连接 .....	28
更改连接组名称 .....	28
断开连接 .....	28

## 7 HP Photosmart Mobile

HP Photosmart Mobile .....	30
通过电子邮件发送图片 .....	30

观看幻灯片 .....	31
-------------	----

## 8 邮件系统

了解邮件 .....	32
文件夹类型 .....	32
同步电子邮件 .....	33
设置邮件系统帐户 .....	33
使用 Exchange Server 设置电子邮件 .....	33
Internet 电子邮件 .....	33
接收附件 .....	35
发送会议邀请 .....	36
接收会议邀请 .....	36
创建或更改签名 .....	36
使用邮件系统 .....	37
撰写和发送邮件 .....	37
答复或转发邮件 .....	37
将附件添加到邮件中 .....	37
下载邮件 .....	37
从服务器下载邮件 .....	38
安装联机通讯簿 .....	38
Windows Live Messenger .....	38
登录和注销 Messenger .....	39
发送即时消息 .....	39
更改您的状态 .....	39

## 9 日历

访问日历 .....	40
更改工作周显示 .....	40
为所有新约会设置默认提醒 .....	40
创建约会 .....	40
更新约会 .....	41
取消约会 .....	41

## 10 联系人

创建联系人 .....	42
删除联系人 .....	42
更改联系人信息 .....	42
复制联系人 .....	42
查找联系人 .....	43
向联系人发送电子邮件 .....	43
添加和删除图片 .....	43
使用联系人列表 .....	44

## 11 应用程序

HP 应用程序 .....	45
HP Help and Support .....	45
HP iPAQ Setup Assistant .....	45
HP Asset Viewer .....	46
证书注册程序 .....	46
管理证书 .....	47
HP iPAQ Tips .....	47
HP iPAQ QuickStart Tour .....	47
HP iPAQ Zip .....	47
HP iPAQ 文件存储 .....	48
HP PrintSmart Mobile .....	48
HP SecureConnect Mobile .....	48
HP 24 针接口 .....	48
WM6.0 相对 WM5.0 的新增功能 .....	48
Windows Media Player .....	49
Windows Media Player 10 Mobile .....	49
清除正在播放列表 .....	49
更新媒体库 .....	49
MS Office 应用程序 .....	50
Word Mobile .....	50
Excel Mobile .....	50
PowerPoint Mobile .....	50
PDF 查看器 .....	51
游戏 .....	51
Bubble Breaker .....	51
纸牌 .....	52
Internet Explorer .....	52
HP Enterprise Mobility Agent .....	52

## 12 便笺

书写便笺 .....	53
创建便笺副本 .....	53

## 13 存储卡

存储卡 .....	54
插入存储卡 .....	54
取出存储卡 .....	54
查看存储卡中的内容 .....	54

## 14 同步

同步软件 .....	56
复制文件 .....	56

将数据从 Palm Desktop 迁移到 Microsoft Windows Mobile 6.0 .....	56
节省无线同步成本提示 .....	57
解决同步问题 .....	57

## 15 任务

设置任务的开始和截止日期 .....	59
在任务列表中显示开始和截止日期 .....	59
设置在今日屏幕上显示任务的选项 .....	59
将任务标记为已完成 .....	59

## 16 产品规格

系统规格 .....	61
物理规格 .....	61
使用环境 .....	62

## 17 管制通告

联邦通信委员会通告 .....	63
改动 .....	63
电缆 .....	63
标有 FCC 徽标的产品的符合性声明（仅适用于美国） .....	64
加拿大通告 .....	64
Avis Canadien .....	64
欧盟通告 .....	64
使用 2.4 GHz 无线 LAN 设备的产品 .....	66
电池使用警告 .....	66
电池回收 .....	66
电池处理 .....	66
用户应将废旧设备丢弃到专用垃圾箱中 .....	67
设备使用警告 .....	73
声学警告 .....	73
航空旅行通告 .....	74
医疗电子设备 .....	74
无线设备通告 .....	74
美国无线设备管制通告 .....	74
加拿大无线设备管制通告 .....	74
巴西通告 .....	74
日本通告 .....	75
无线 LAN 802.11b 设备 .....	75
无线 LAN 802.11g 设备 .....	75
蓝牙设备 .....	75
台湾 DGT 通告 .....	75
韩国通告 .....	75

## 18 安全信息

常规注意事项 .....	76
电源线和附件的安全注意事项 .....	76
电池组的安全注意事项 .....	77
对接设备的安全注意事项 .....	77
带有无线设备的产品的安全注意事项 .....	78
具有调制解调器、电信或局域网附件的产品的安全注意事项 .....	78
带有激光设备的产品的安全注意事项 .....	78
CDRH 规定 .....	78

## 19 常见问题解答

我无法打开 HP iPAQ。我该怎么办? .....	79
我无法连接到 Internet。我该怎么办? .....	79
为什么 HP iPAQ 有时运行缓慢呢? .....	79
为什么我在 HP iPAQ 显示屏上看到今日屏幕布局错误消息? .....	79
我无法给电池充电。我该怎么办? .....	79
无法使用 ActiveSync 功能。我该怎么办? .....	79
在 WMDC 安装过程中没有连接我的 HP iPAQ。 .....	80
我在安装时连接了 HP iPAQ，为什么 WMDC 在安装后没有启动? .....	80
我可以通过蓝牙进行首次连接吗? .....	80

## 20 保养和维护的指导准则

使用 HP iPAQ .....	81
清洁 HP iPAQ .....	81
携带或存放 HP iPAQ .....	81

## 21 HP iPAQ 附件



---

# 1 注册 HP iPAQ

您需要向 Hewlett-Packard 注册 HP iPAQ，以便能够：

- 获得支持和服务，充分利用您的 HP 产品。
- 管理配置文件。
- 注册申请免费的支持提示、驱动程序通知以及个性化的新闻简报。

注册 HP iPAQ 后，您会收到有关特价和促销信息的电子邮件。请访问 <http://www.register.hp.com> 以注册 HP iPAQ，或者在注册后更新您的通信地址或电子邮件地址。您需要输入用户 ID 和注册密码才能在线编辑您的配置文件。

## 2 装箱内容

本插图显示了与 HP iPAQ 一同装箱的物品。

 **注：** 装箱内容可能因型号而异。

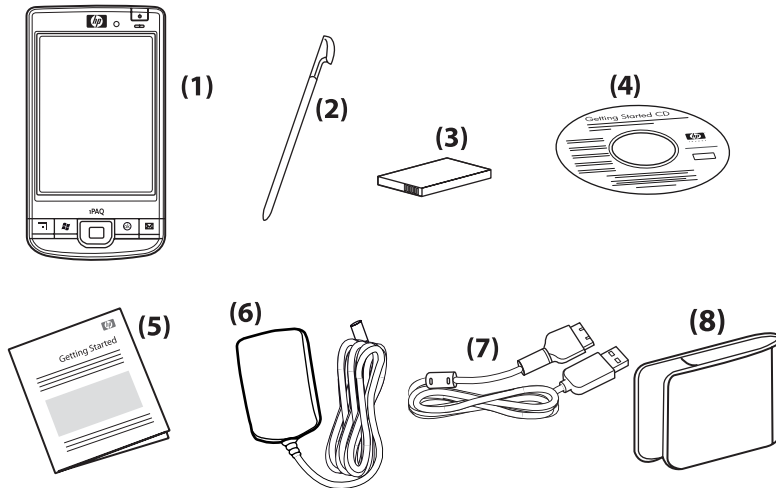

(1)	HP iPAQ
(2)	手写笔
(3)	2200 毫安时可拆卸锂离子充电电池
(4)	包含附加软件的 <i>Getting Started</i> CD
(5)	HP iPAQ 说明文档
(6)	交流电源适配器
(7)	HP 24 针接口
(8)	便携包

# 3 组件

 **注：** 并非所有型号或功能在所有国家/地区均可提供。

## 前面板组件

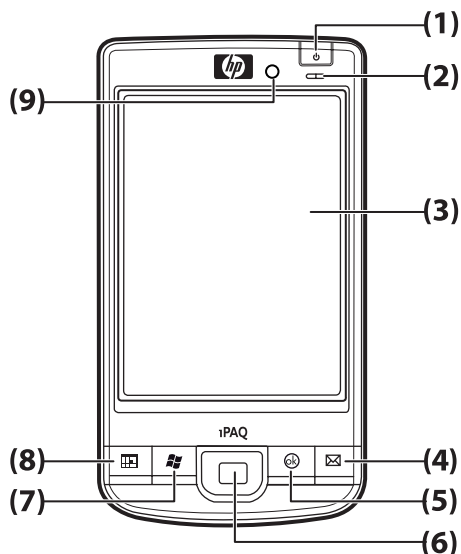

组件		功能
(1)	电源键	按住此键可开启或关闭 HP iPAQ。
(2)	电源/无线 LED	<ul style="list-style-type: none"><li>琥珀色恒定不变 - 电池正在充电</li><li>绿色闪烁和恒定不变 - 收到一个或多个通知</li><li>绿色恒定不变 - 电池充电完成</li><li>蓝色恒定不变 - WLAN 或蓝牙已打开</li></ul>
(3)	触摸屏	用于查看屏幕上的内容。可以使用手写笔来选择项目、导航菜单、更改功能设置或玩游戏。
(4)	应用程序按键 1	按此键可启动 <b>邮件系统</b> 应用程序。按住此键可启动 <b>Internet Explorer</b> 。
(5)	应用程序按键 2	按此键可确认选择。按住此按键可在横向和纵向视图之间切换。
(6)	5 向导航按键	用于选择项目、导航菜单、更改功能设置或玩游戏。向要滚动的方向按该按钮，可向上、向下、向左或向右滚动。松开按钮即可停止滚动操作。按此按钮可选择屏幕上突出显示的项目。
(7)	应用程序按键 3	按此键可显示屏幕上的 <b>开始</b> 菜单。按住此键可访问 <b>今日</b> 屏幕。
(8)	应用程序按键 4	按此键可启动 <b>日历</b> 。按住此键可启动 <b>联系人</b> 列表。
(9)	光感器	用于检测环境光线变化，并根据当前背景灯设置自动在很小的范围内调整背景灯设置。

## 顶部和底部面板组件

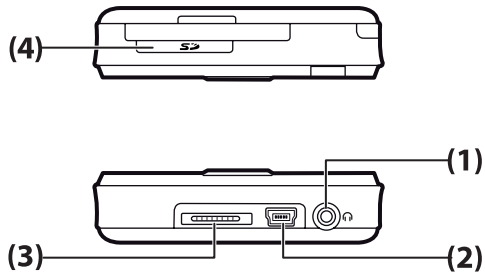

组件		功能
(1)	3.5 毫米耳机插孔	将耳机插入此插孔可通过耳机收听音频。
(2)	充电/通信端口	用于连接袖珍 USB 充电/同步电缆。 <b>注：</b> 袖珍 USB 充电/同步电缆是一个可选件。
(3)	基座连接器	通过此连接器，您可以使用带有 HP 24-针接口的交流电源适配器给 HP iPAQ 充电。
(4)	SD/SDIO/CF 卡插槽	插入安全数字 (SD) 存储卡、安全数字输入/输出 (SDIO) 卡或压缩闪存 (CF) 卡进行数据存储（带标签一面朝上）。

## 左右侧组件

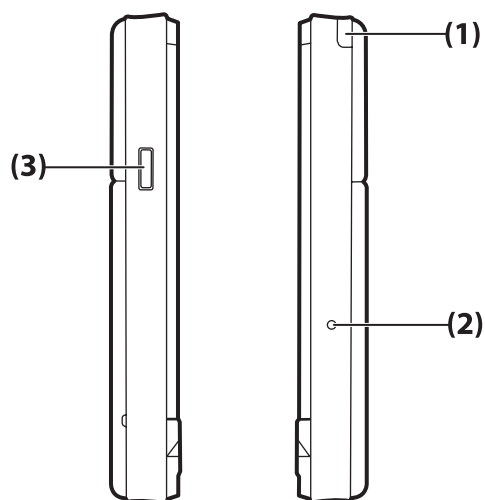

组件		功能
(1)	手写笔	用于选择屏幕上的元素和输入信息。
(2)	重置按钮	按此按钮可重置 HP iPAQ。
(3)	Windows Media Player 按钮	用于启动 <b>Windows Media Player</b> 应用程序。

## 背面板组件

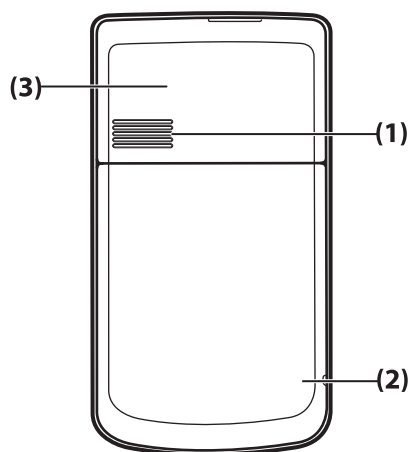

组件		功能
(1)	背面扬声器	使用扬声器收听音频。

组件		功能
(2)	蓝牙天线	检测和发射蓝牙信号。
(3)	WLAN 天线	检测 WLAN 热点。

---

## 4 设置 HP iPAQ

### 步骤 1：卸下电池盖

向下滑动电池盖，将其从 HP iPAQ 上取下。

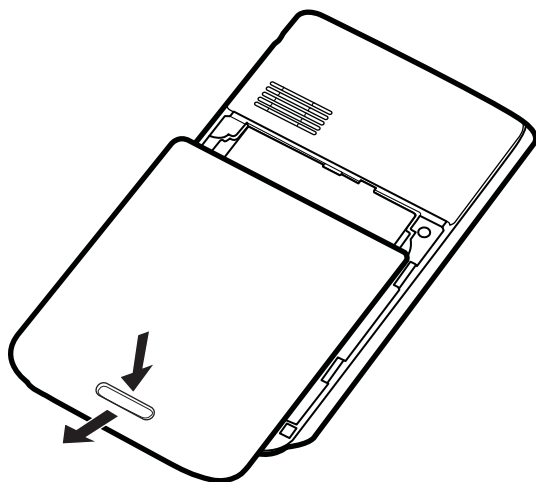

### 步骤 2：安装电池，并重新装上电池盖

1. 将电池上的电池连接器对准电池盒中的针脚，然后插入电池。

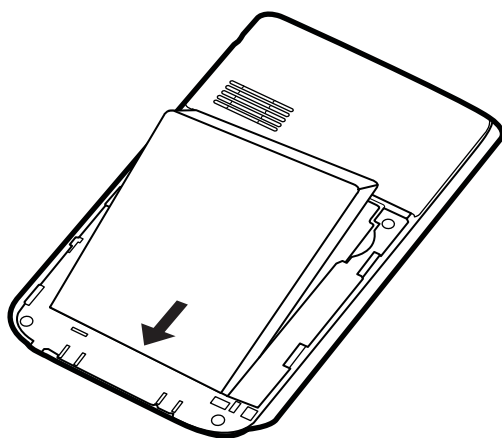

2. 将电池盖从下面装入并向上滑动，直至其锁定到位。

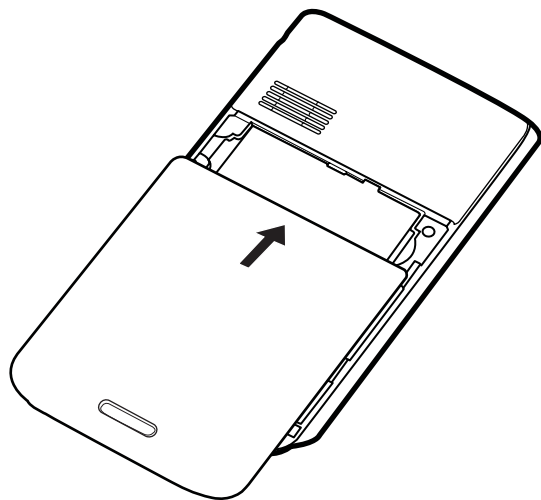

### 步骤 3：给电池充电

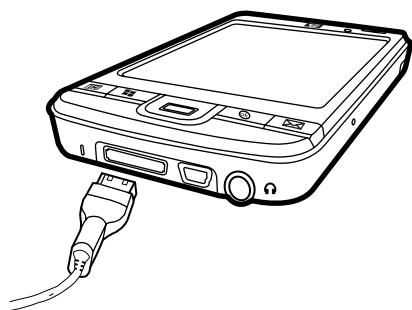

△ **注意：** 为避免损坏 HP iPAQ 或交流电源适配器，在连接之前，请确保所有连接器均已正确对齐。

电池提供 HP iPAQ 正常操作所需的电力。

首次给电池充满电需要大约 2-4 小时。以后的充电时间可能更长。

1. 将交流电源适配器的一端插入电源插座，而将另一端连接到 HP 24-针接口同步电缆的插孔中。
2. 将 HP 24-针接口同步电缆的 HP 24-针接口端连接到 HP iPAQ 的基座连接器。该电缆连接器只能以一种方式插入。如果连接器不能轻松插入，请将它翻过来再试。

📖 **注：** 每次将更换电池插入 HP iPAQ 时，请按**电源键**至少两秒钟。如果 HP iPAQ 没有开启，请连接交流电适配器以开启 HP iPAQ。

### 步骤 4：开启 HP iPAQ

按**电源键**以开启 HP iPAQ。然后，按照屏幕上的说明完成设置。可以使用屏幕上显示的键盘输入信息。

### 使用密码保护 HP iPAQ

您可以设置密码来保护 HP iPAQ 上的数据。每次开启 HP iPAQ 时，系统都会提示您输入密码。



要设置密码，请执行以下操作：

1. 点击**开始 > 设置 > 锁定**。
2. 选中**如果设备闲置超过以下时间，提示用户**复选框，并选择提示输入密码之前 HP iPAQ 闲置的时间。
3. 在**密码类型**列表中，选择要使用的密码类型。输入密码并进行确认。
4. 在**提示**标签上，输入有助于您记住密码的短语。确保您的提示不会让他人猜到您的密码。在连续五次输入错误密码后，就会显示该提示。
5. 当出现提示时，点击**确定**。下次 HP iPAQ 闲置了指定的一段时间后，系统将提示您输入密码。

---

 **提示：** 按照上述步骤更改或重置密码。

---

## 查找序列号和型号

与 HP 客户支持部门联系之前，特别是在请求保修期内的支持服务之前，请先找到序列号和型号。

点击**开始 > 程序 > HP Help and Support > 序列号和型号**以查看序列号和型号 ID。

也可以在 HP iPAQ 的电池旁边找到此信息。要查找序列号，请执行以下操作：

1. 卸下电池盖。
2. 找到电池旁边包含序列号的标签。

## 查看状态图标

下表列出了常见状态指示器及其含义。

图标	状态	图标	状态
	收到即时信息		新电子邮件
	同步错误		电池电量
	电池电量不足		电池正在充电
	没有电池或电池出现故障		蓝牙
	蓝牙关闭		WLAN 关闭

# 5 了解基本信息

通过了解今日屏幕、输入文本以及同步数据等基本功能来学习使用 HP iPAQ。

## 今日屏幕

今日屏幕显示日期和时间，并简要显示电池剩余电量和近期约会。今日屏幕顶部显示连接图标、音量指示器和时钟。

在今日屏幕上，点击  (iPAQ Wireless) 图标以打开 **iPAQ Wireless** 应用程序。在**全部**标签中，可以打开/关闭所有无线连接。

要自定义今日屏幕，请执行以下操作：

1. 点击**开始 > 设置 > 个人 > 今日**。
2. 在**外观**标签中，选择所需的今日屏幕背景主题。
3. 在**项目**标签中，选择今日屏幕上显示的项目。

 **提示：** 要改变项目的显示顺序，请点击**开始 > 设置 > 个人 > 今日**。在**项目**标签中，点击**上移**或**下移**。

## 使用 TodayPanel Lite

图标	名称	功能
	TodayPanel Lite	用于更改 TodayPanel Lite 选项或今日屏幕设置。
	电池电量	用于查看 HP iPAQ 的电池剩余电量。可以设置等待时间、关闭 HP iPAQ 的持续时间以及 USB 充电方法。
	主内存	用于查看 HP iPAQ 的可用主内存容量。可以从此屏幕查看、激活和停止所有运行程序。
	存储内存	用于查看 HP iPAQ 的可用存储内存容量。可以从此屏幕查看、激活和停止所有运行程序。
	背景灯	用于查看和更改 HP iPAQ 的背景灯选项。

要使用 TodayPanel Lite，请点击所需的图标，进行必要的更改，然后点击**确定**。

可以将 TodayPanel Lite 图标更改为简洁模式，这可为今日屏幕留出更多的空间。也可以将内存和存储设置更改为以百分比显示而不是以文件大小显示。

要将 TodayPanel Lite 图标更改为简洁模式，请执行以下操作：

1. 点击  (TodayPanel Lite) 图标 > 选项以打开 TodayPanel Lite 应用程序。
2. 点击**显示模式**列表，然后选择**简洁**。

要让内存和存储以百分比显示，请执行以下操作：

1. 点击  (TodayPanel Lite) 图标 > 选项以打开 TodayPanel Lite 应用程序。
2. 点击**内存容量显示方式**列表或**存储容量显示方式**列表，然后选择列出的百分比。
3. 点击**确定**。

要将 TodayPanel Lite 应用程序从今日屏幕上删除，请执行以下操作：

1. 点击**开始 > 设置 > 个人 > 今日 > 项目**。
2. 清除 **TodayPanel** 复选框，然后点击**确定**。

要获得更多选项，请访问 <http://www.rhinocode.com> 以升级到 TodayPanel.PRO。

## 电池节能提示

可以调整 HP iPAQ 设置以满足您的个人需要，并尽可能延长电池两次充电之间的时间间隔。下面是一些延长电池使用寿命的建议：

- **声音** - 每次向您发出事件通知时，都会消耗电池电量。要关闭所有不需要的通知，请点击**开始 > 设置 > 个人 > 声音和通知**。
- **自动关闭背景灯** - 点击**开始 > 设置 > 系统 > 背景灯**。请指定关闭背景灯之前等待的一小段时间。在**电池电源**标签中，将**设备不工作时间达到以下长度时关掉背景灯**设置为 10 秒。
- **关闭蓝牙和 WLAN** - 点击**开始 > 设置 > 连接 > 无线管理器**。在不使用时，始终关闭**蓝牙和 WLAN**。

HP 还提供了多种附件，即便您离开办公室很长一段时间也能为 HP iPAQ 充电。这些附件包括袖珍 USB 同步电缆和旅行专用适配器。请使用原装 HP 电池和充电器为 HP iPAQ 充电。

要检查电池电量，请点击**开始 > 设置 > 系统 > 电源**。

## 5 向导航按键

**5 向导航**按键用于导航菜单系统、更改功能设置或玩游戏。它还用于上下滚动列表以及选择所需的功能。

 **提示：** 向上和向下是查看菜单或浏览**联系人**列表时的主要移动方式。左右移动用于更改功能设置和编辑文本。按此按钮可选择屏幕上突出显示的项目。

## 锁定和解锁 HP iPAQ

您可以在携带 HP iPAQ 时锁定 HP iPAQ 以防止意外按键。

 **注：** 锁定 HP iPAQ 后，您仍可以接收电子邮件通知和查看约会提醒。

要锁定 HP iPAQ，请执行以下操作：

- ▲ 在今日屏幕上，点击**已解除对设备的锁定**。

要解锁 HP iPAQ，请执行以下操作：

- ▲ 在今日屏幕上点击**解锁**，然后在**解锁**屏幕上再次点击**解锁**。现在，HP iPAQ 已解锁，您随时可以使用该设备。

## 输入文本



根据个人喜好，在输入文本时，您可以使用屏幕上显示的键盘，也可以使用手写识别功能，如**字块识别器**、**键盘**、**字母识别器**或**全屏手写输入**。

要选择文本输入方法，请执行以下操作：

1. 点击**开始 > 设置 > 个人 > 输入**。
2. 在**输入法**标签中，选择一种文本输入方法，并根据需要更改选项。
3. 点击**确定**。

现在，您就可以进入某个程序（如便笺）并开始输入文本了。

文本输入方法	定义
字块识别器	一次性写完要转换为键入文本的字母、数字、符号和标点符号。
键盘	点击键盘上的键输入文本。
字母识别器	逐个书写要转换为键入文本的字母、数字和标点符号。
全屏手写输入	用连写体、打印体或混合手写体（连写体和打印体混写）书写，然后将所写内容转换为键入文本。

 **提示：** 在任何程序中，可通过点击 （输入选择器）箭头并选择一种输入方法来更改文本输入方法。

## 快捷菜单

在点击并按住某个项目时，将会显示快捷菜单。该菜单显示特定项目的最常用命令。例如，可以使用快捷菜单上的命令删除约会。

显示快捷菜单时，请点击要执行的操作。

要关闭快捷菜单而不执行操作，请点击该菜单以外的任何位置。

## 输入主人信息

输入您的个人信息（如姓名或地址），以便在丢失 HP iPAQ 时，拾到者能够顺利将其归还给您。

1. 点击**开始 > 设置 > 个人 > 主人信息**。
2. 在**标识**标签中，输入您的个人信息。

 **提示：** 您可以直接从今日屏幕上编辑主人信息。为此，请在自定义今日屏幕时选中**主人信息**复选框。有关详细信息，请参阅第 11 页的今日屏幕。

## 执行软重置

软重置将停止所有运行的应用程序，但不会清除任何程序或保存的数据。

---

 **注：** 确保在执行软重置之前关闭所有运行的应用程序。

---

要进行软重置，请执行以下操作：

1. 找到 HP iPAQ 上凹入的**重置**按钮。
2. 使用手写笔轻按**重置**按钮。

## 执行硬重置

硬重置将停止所有运行的应用程序，并清除已安装的任何程序以及保存的数据。

要进行硬重置，请执行以下操作：

1. 同时按**应用程序按键 3**、**应用程序按键 2** 以及**录音机**按钮，然后按**重置**按钮一次。
2. 按住**应用程序按键 3**、**应用程序按键 2** 以及**录音机**按钮，直到屏幕底部显示**干净启动**时松开。

## 查看操作系统 (OS) 信息

▲ 点击**开始 > 设置 > 系统 > 关于**。

**版本**标签显示重要设备信息，其中包括处理器类型和可用内存容量。

## 更改 HP iPAQ 名称

设备名称用于在以下情况下标识 HP iPAQ：

- 与计算机同步
- 连接到网络上

---

 **注：** 如果将多个设备与同一台计算机进行同步，每个设备必须具有唯一的名称。

---

要更改设备名称，请执行以下操作：

1. 点击**开始 > 设置 > 系统 > 关于 > 设备 ID** 标签。
2. 输入名称。设备名称必须以字母开头，可以包含字母 A 到 Z 以及数字 0 到 9，但不能包含空格。

## 更改区域设置

数字、货币、日期和时间的显示样式是在区域设置中指定的。

要更改区域设置，请执行以下操作：

1. 点击**开始 > 设置 > 系统 > 区域设置 > 区域**。
2. 选择区域。

所选择的区域决定了其它标签上的可用选项。

3. 要自定义其它设置，请点击下面提供的标签以显示所需的选项：
  - **区域**
  - **数字**
  - **货币**

- 时间
- 日期

## 调节音量

您可以更改各种声音的音量，如在点击程序名称和菜单选项时听到的声音。

要调节音量，请执行以下操作：

1. 点击屏幕顶部的 （扬声器）图标。
2. 将屏幕上的系统音量滑块移到所需的音量。
3. 要将系统声音设置为静音，请点击**关闭**。

也可以为特定事件设置特定声音。

1. 点击**开始 > 设置 > 个人 > 声音和通知**。
2. 在**声音**标签中，选中所需复选框以选择所需的**通知方式**。
3. 在**通知**标签的**事件**列表中，点击某个事件名称，然后选中所需复选框以选择所需的**通知方式**。可以从几个选项中进行选择，如**特殊声音、消息或闪烁指示灯**。

---

 **注：** 关闭声音和 LED 指示灯通知有助于节省电池电量。

## 更改电源管理设置

要更改电源管理设置，请执行以下操作：

1. 点击**开始 > 设置 > 系统 > 电源**。
2. 点击**高级**，然后选择 HP iPAQ 在使用**电池电源**或**外部电源**时应保持开启状态的时间长度。



## 降低或调节背景灯亮度

您可以指定降低背景灯亮度之前等待的特定时间段。

要更改背景灯设置，请执行以下操作：

1. 点击**开始 > 设置 > 系统 > 背景灯**。
2. 点击**电池电源**或**外部电源**。
3. 选择所选的背景灯选项。

您还可以增加或降低背景灯亮度。

- ▲  移动 （背景灯）图标附近的滑块可增加或降低亮度。也可以点击**开始 > 设置 > 系统 > 背景灯 > 亮度**以改变亮度。

## 安装和删除程序

要在 HP iPAQ 上安装程序，请执行以下操作：

1. 使用 HP 24 针接口同步电缆将 HP iPAQ 连接到计算机。
2. 按照要安装的程序提供的“安装向导”中的说明进行操作。
3. 查看 HP iPAQ 上的屏幕，确定是否需要执行任何其它步骤以完成程序安装。

要从 HP iPAQ 中删除程序，请执行以下操作：

1. 点击**开始 > 设置 > 系统 > 删除程序**。
2. 选中要删除的程序的复选框，然后点击**删除**。

 **注：** 通过删除 HP iPAQ 中的程序，可以增加设备上的可用内存容量。

如果 HP iPAQ 中的程序由于某种原因丢失，可以使用任何同步软件重新安装大多数丢失的程序。有关详细信息，请参阅 [第 56 页的同步软件](#)。

## 打开和关闭程序

您无需为了节约内存而在打开新程序之前退出之前打开的程序。系统会自动管理内存。

要打开某个程序，请点击**开始**，然后从列表中选择所需的程序。如果没有看到要启动的程序，请点击**开始 > 程序**。

大多数情况下，选择 **x** 或**确定**将关闭应用程序，但该应用程序仍在内存中运行。不过，您可以手动关闭此应用程序。

1. 点击**开始 > 设置 > 系统 > 内存 > 运行的程序**。
2. 在**运行的程序**列表中，点击要关闭的程序，然后点击**停止**。

## 设置闹钟和时钟

要在 HP iPAQ 上设置闹钟，请执行以下操作：

1. 点击**开始 > 设置 > 系统 > 时钟和闹钟 > 闹钟**。
2. 点击 **<说明>** 以输入闹钟名称。
3. 点击某个工作日以设置闹钟。也可以为多个日期设置闹钟。
4. 点击屏幕上的时间以设置闹钟时间。
5. 点击 （闹钟）图标以指定闹钟类型。您可以选择一次性响铃或重复响铃。
6. 如果选择播放声音，请点击**播放声音**复选框旁边的列表，然后点击要设置的声音。

要在 HP iPAQ 上设置时间，请执行以下操作：

1. 点击**开始 > 设置 > 系统 > 时钟和闹钟 > 时间**。
2. 当您在本国时，请选择**常住城市**以设置时区、本地时间和日期。当您在旅行时，请选择**访问城市**以设置这些选项。



## 在标题栏中显示时钟

在查看某些程序时，标题栏中可能不显示时钟。要在标题栏中始终显示时钟，请执行以下操作：

1. 点击**开始 > 设置 > 系统 > 时钟和闹钟**。
2. 在**其它**标签中，点击并选中在**所有程序中的标题栏上显示时钟**复选框。

## 通过列表中的项目调节滚动速度

要更改滚动速度，请执行以下操作：

1. 点击**开始 > 设置 > 个人 > 按钮 > 滚动旋钮**。
2. 在**首次重复前的延迟**下，移动滑块以减少或增加在滚动开始之前等待的时间。
3. 在**重复速率**下，移动滑块以更改从一个项目滚动到下一个项目所花的时间。

## 6 连接

您可以使用 HP iPAQ 连接到其它手持设备、计算机、各类网络或 Internet，并与它们交换信息。以下是几种建立连接的方法：

- WLAN
- 蓝牙

可通过点击**开始 > 设置 > 连接**来访问这些连接类型。

### WLAN

通过使用无线访问功能，您无需使用电缆即可将 HP iPAQ 连接到 Internet。此时，接入点负责在无线设备之间传输数据。HP iPAQ 可以连接到 IEEE 802.11b/g 设备或直接连接到其它支持 WLAN 的设备。

利用 WLAN，您可以：

- 访问 Internet
- 发送和接收电子邮件
- 访问公司网络信息
- 使用虚拟专用网络 (VPN) 确保远程访问安全
- 使用热点进行无线连接

在今日屏幕上，点击  (iPAQ Wireless) 图标以访问 WLAN 功能。

**注：** 要使用拨号和无线 Internet、电子邮件、公司网络以及其它无线通信方式（如蓝牙设备），您可能需要单独购买其它硬件和兼容设备。此外，还需要标准的 WLAN 基础结构和单独购买的服务合同。并非所有 Web 内容都可用，某些 Web 内容可能需要安装其它软件。

### WLAN 术语



在开始使用 WLAN 技术之前，建议您先熟悉以下术语。

术语	定义
802.11 标准	经电气电子工程师协会 (IEEE) 批准用于无线局域网 (WLAN) 的标准无线电技术规范。
设备至计算机 (Device-to-computer) 或对等 (ad-hoc)	一种不使用接入点的模式。它在无线 LAN 中提供独立的对等连接。
域名系统 (DNS)	查找 Internet 域名并将其转换为 IP 地址的方式。Internet 地址的名称很容易记忆。每个网站在 Internet 上都有其自己的特定 IP 地址。
加密	一种字母数字（字母和/或数字）数据转换过程，主要用于阻止任何未经授权的访问。
热点	可访问 WLAN 服务的公共或专用区域。例如，这些无线连接可能位于图书馆、网吧、酒店、候机大厅或会议中心。此服务可能是免费的，有时则需要支付相关费用。
基础结构	此连接模式使用无线接入点连接到网络。

## 自动连接到 WLAN 网络

当您打开 WLAN 无线电设备时，HP iPAQ 将自动检测广播其信号的 WLAN 网络。如果没有将 WLAN 网络设置为广播，则必须手动连接到该网络上。在尝试连接到 WLAN 网络之前，请与网络管理员联系以确定是否需要验证信息。



要自动连接到 WLAN 网络，请执行以下操作：

1. 点击  (iPAQ Wireless) 图标。
2. 点击  (WLAN) 图标以打开 WLAN，然后点击 **WLAN** 标签。
3. HP iPAQ 检测到 WLAN 网络后，将要求您选择是否进行连接。请选择要连接到的网络，然后点击 **确定**。HP iPAQ 将检测到多个网络。

## 手动连接到 WLAN 网络

可通过输入设置信息添加网络来手动添加无线网络。在尝试连接到 WLAN 网络之前，请与网络管理员联系以确定是否需要身份验证信息。



要手动连接到 WLAN 网络，请执行以下操作：

1. 点击  (iPAQ Wireless) 图标。
2. 点击  (WLAN) 图标以打开 WLAN，然后点击 **WLAN** 标签。
3. 点击 **开始 > 设置 > 连接 > HP iPAQ Wireless > WLAN > 查看 WLAN 网络 > 无线 > 添加新的...**
4. 输入网络名称。
5. 选择一种连接方法。请选择 **Internet** 通过 ISP 连接到 Internet，或者选择 **单位** 连接到公司网络。如果网络要求使用代理服务器，则应该选择 **单位**。
6. 点击 **下一步**。
  - 要使用验证，请从 **身份验证** 列表中选择验证方法。
  - 要使用数据加密，请从 **数据加密** 列表中选择加密方法。
  - 要自动使用网络密钥，请点击 **自动提供密钥**，否则输入 **网络密钥** 和 **密钥索引**。
  - 点击 **下一步**，然后点击 **完成**。

 **注：** 要删除连接，请点击 **开始 > 设置 > 连接 > HP iPAQ Wireless > WLAN > 查看 WLAN 网络 > 无线**。点击并按住要删除的连接，然后点击 **删除设置**。

## 查找 IP 地址



要查找 IP 地址，请执行以下操作：

1. 点击  (iPAQ Wireless) 图标。
2. 点击  (WLAN) 图标以打开 WLAN，然后点击 **WLAN** 标签。
3. 点击 **开始 > 设置 > 连接 > HP iPAQ Wireless > WLAN > 查看 WLAN 网络 > 网络适配器** 以自动或手动连接到网络上。
4. 选择 WLAN 网络。将在 WLAN 屏幕底部显示 WLAN IP 地址。

## 删除无线网络

您可以删除手动输入的网络。不过，如果是自动检测到的网络，则无法删除。

要删除现有的或可用的无线网络设置，请执行以下操作：

1. 点击  (iPAQ Wireless) 图标。
2. 点击  (WLAN) 图标以打开 WLAN，然后点击 **WLAN** 标签。
3. 点击 **WLAN > 查看 WLAN 网络 > 无线**。
4. 在 **配置无线网络** 框中，点击并按住要删除的网络。
5. 点击 **删除设置**。

## 配置 802.1x 身份验证设置

在执行这些步骤之前，请与网络管理员联系以确定是否需要身份验证信息。

要配置 802.1x 身份验证设置，请执行以下操作：

1. 要手动输入信息，请点击 **开始 > 设置 > 连接 > HP iPAQ Wireless > WLAN > 查看 WLAN 网络**。
2. 在 **配置无线网络** 列表中，选择要配置的网络。
3. 点击 **下一步**，直至到达第二个 **配置网络身份验证** 屏幕。
4. 为了提高安全性，请选中 **使用 IEEE 802.1x 网络访问控制** 复选框，选择所需的 EAP 类型，然后点击 **完成**。

## 蓝牙

蓝牙无线技术是一种短距离数据通信技术。它使用时隙跳频技术，能够同时处理数据和语音传输。蓝牙信号在发射或接收数据包之后跳跃到一个新的频段，避开了其它信号的干扰。因此，这项技术功能强大、成效显著，并可取代连接设备的线缆，具有较高的安全性。

## 蓝牙术语

在开始使用蓝牙技术之前，建议您先熟悉以下术语。

术语	定义
验证	在完成连接或活动之前验证数字密钥。
授权	在完成授权之前批准连接、访问或活动。
绑定（配对设备）	在 HP iPAQ 与另一台设备之间建立可信的连接。建立了绑定关系后，两台设备便成为配对设备。配对设备不要求身份验证或授权。
设备地址	蓝牙设备的唯一电子地址。
设备搜寻	查找和识别其它蓝牙设备。
设备 ID	供其它设备搜寻使用的蓝牙设备名称。
加密	一种保护数据的方法。
密钥	密钥是应其它设备的连接或活动验证请求而输入的代码。
个人信息管理器 (PIM)	一种程序集合，用于管理日常业务任务（例如：联系人、日历和任务）。

术语	定义
配置文件	蓝牙设置集合。
服务搜寻	确定您的哪些程序与其它设备相似。

## 蓝牙管理器

可以使用蓝牙管理器来执行以下操作：

- 建立连接
- 交换名片
- 显示快捷方式

要访问蓝牙管理器，请执行以下操作：

1. 点击  (iPAQ Wireless) 图标。
2. 点击“蓝牙”标签，然后点击  (蓝牙) 图标以启用蓝牙功能。
3. 点击 **蓝牙 > 蓝牙设置 > 蓝牙管理器**。

当您需要查找并连接到某个设备时，请点击**新建**。然后，蓝牙浏览器将搜索其它蓝牙设备。

## 蓝牙电话管理器

可以使用蓝牙电话管理器将 HP iPAQ 连接到支持蓝牙功能的移动电话上，它允许将移动电话用作调制解调器来浏览 Internet 或传输其它信息。为此，请在 HP iPAQ 和移动电话之间创建蓝牙连接，然后使用蓝牙功能将信息发送到移动电话。移动电话通过电话线转发信息，然后通过该连接将所请求的任何信息发回到 HP iPAQ。

 **注：** 确保 HP iPAQ 和移动电话均已打开、可搜寻而且相距不远。

要使用蓝牙电话管理器在 HP iPAQ 和移动电话之间建立连接，请执行以下操作：

1. 点击**开始 > 蓝牙电话管理器**。
2. 如果第一次使用该应用程序，请点击**是**与蓝牙电话之间建立配对关系。
3. 按照屏幕上的说明，在 HP iPAQ 和电话之间建立配对关系。

要了解详细信息，请打开蓝牙电话管理器，然后点击**工具 > 帮助**。

## 通过蓝牙功能连接到计算机

为了获得最佳效果，在通过蓝牙功能将 HP iPAQ 连接到计算机之前，请先使用 USB 进行连接，使两者建立同步关系。

要通过蓝牙功能连接到计算机，请执行以下操作：

1. 要在计算机上配置蓝牙功能，请按照计算机上的同步软件帮助中的说明进行操作。
2. 在 HP iPAQ 中，点击**开始 > 设置 > 连接 > 蓝牙 > 蓝牙管理器**。
3. 点击**在远程设备上浏览文件**。
4. 点击要连接到的计算机的名称。

5. 选中**使用安全的加密连接**复选框，然后点击**完成**。
6. 在两个设备上输入 PIN 代码，将 HP iPAQ 与计算机建立配对关系以开始数据传输。

 **提示：** 要节省电池电量，请在同步后禁用蓝牙功能。

---

## 蓝牙设备配置文件

蓝牙支持的各项功能称为服务或配置文件。您只能与至少支持以下一个配置文件的蓝牙设备进行通信：

- ActiveSync - 使用串行端口配置文件 (SPP) 连接到计算机上的 ActiveSync
- 高级音频分发配置文件 (A2DP)
- 音频视频远程控制配置文件 (AVRCP)
- 基本图像处理配置文件 (BIP)
- 基本打印机配置文件 (BPP)
- 拨号网络 (DUN)
- 文件传输协议 (FTP)
- 通用访问配置文件 (GAP)
- 耳机支持配置文件 (HSP)
- 人机接口设备配置文件 (HID)
- 对象交换 (OBEX) 协议
- 对象推送协议 (OPP)
- 个人局域网 (PAN)
- 串行端口配置文件 (SPP)
- 服务搜寻协议 (SDP)

## 建立、结束和接受蓝牙伙伴关系

您可以在 HP iPAQ 与另一个具有蓝牙功能的设备之间交换信息。为此，必须先两个设备之间建立蓝牙伙伴关系。

 **注：** 要在两个支持蓝牙功能的设备之间交换信息，请确保在两个设备上都启用了蓝牙功能。这些设备应处于可搜寻模式。

---

要建立伙伴关系，请执行以下操作：

1. 确保两个设备均已打开、可搜寻而且相距不远。
2. 点击**开始 > 设置 > 连接 > 蓝牙**。
3. 点击**蓝牙管理器 > 新建 > 浏览蓝牙设备**。HP iPAQ 将搜索其它具有蓝牙功能的设备，并在列表中显示它们。
4. 从**服务选择**列表中选择要使用的服务，然后点击**下一步**。
5. 在**安全性**中，如果要使用安全的加密连接（建议使用以提高安全性），请选中**使用安全的加密连接**复选框，然后点击**下一步**。否则，将**安全性**字段保留空白，然后点击**下一步**。
6. 在另一个设备上输入相同的密钥。

7. 点击**完成**。
8. 要为伙伴关系指定一个更有意义的名称，请点击并按住**我的快捷方式**下的设备名称，然后点击**重命名**。

要结束蓝牙伙伴关系，请执行以下操作：

1. 点击**开始 > 设置 > 连接 > 蓝牙 > 蓝牙管理器**。
2. 点击并按住要结束的伙伴关系。
3. 点击**删除**，然后点击**是**。

要接受蓝牙伙伴关系，请执行以下操作：

1. 确保您的设备已打开、可搜寻而且相距不远。
2. 当系统提示接受与正在请求的设备建立伙伴关系时，请点击**确定**。
3. 如果要求提供密钥，请在**密钥框**中输入 1 到 16 个字符的字母数字密钥，然后点击**确定**。在请求建立伙伴关系的设备中输入相同的密钥。使用密钥可提供更高的安全性。
4. 点击**完成**。

如果找不到其它设备，请尝试执行以下操作：

- 确保已启用蓝牙功能。
- 靠近相应的设备。
- 确保尝试连接的设备已打开，并且处在可搜寻模式。

## 重命名蓝牙伙伴关系



要重命名蓝牙伙伴关系，请执行以下操作：

1. 点击**开始 > 设置 > 连接 > 蓝牙**。
2. 点击**蓝牙管理器**。
3. 在**我的快捷方式**标签中，点击并按住要重命名的伙伴关系，然后点击**重命名**。
4. 为伙伴关系输入一个新名称。
5. 点击**确定**。

## 将设备进行配对和取消配对

您可以将设备进行配对，以使它们能够在建立每个连接之前交换计算机生成的安全密钥。安全密钥是通过唯一蓝牙设备地址、随机数以及用户定义的密码生成的。将两个设备进行配对后，它们彼此之间将建立可信任的关系。您不需要提供任何其它输入内容。无需提供持续的授权，即可在配对设备之间建立连接和执行操作。

要将设备进行配对，请执行以下操作：

1. 点击  (iPAQ Wireless) 图标。
2. 点击“蓝牙”标签，然后点击  (蓝牙) 图标以启用蓝牙功能。
3. 点击**蓝牙 > 蓝牙连接 > 菜单 > 配对设备**。
4. 点击**添加**。
5. 点击**查找**图标。

6. 点击一个设备。
7. 在**通行密钥**字段中输入密码。
8. 点击**确定**。
9. 在另一个设备中输入相同的密码。

如果可以看见其它设备，但无法与其建立连接或交换数据，请尝试执行以下操作：

- 确保其它设备没有限制您的访问。
- 尝试从另一个设备中启动配对。某些蓝牙设备只能启动配对，而不能响应其它设备的配对请求。

如果其它设备找不到或无法连接到 HP iPAQ，请尝试执行以下操作：

- 确保已启用蓝牙功能。
- 确保没有限制其它设备查找您的设备。有关详细信息，请参阅 [第 25 页的使用密钥或绑定](#)。
- 检查蓝牙设置，确保允许其它设备搜寻您的设备以进行连接。有关详细信息，请参阅 [第 24 页的使设备可搜寻](#)。

要删除设备之间的配对关系，请执行以下操作：

1. 点击  (iPAQ Wireless) 图标。
2. 确保已启用蓝牙功能。如果未启用，请启用蓝牙功能。
3. 点击 **蓝牙 > 蓝牙连接 > 菜单 > 配对设备**。
4. 点击设备名称。
5. 点击**删除**。
6. 点击**是**以删除配对关系。

## 连接到蓝牙耳机

在蓝牙耳机（或其它蓝牙免提设备）与 HP iPAQ 之间建立伙伴关系后，即可将两个设备配合使用了。

要连接到蓝牙耳机，请执行以下操作：

1. 确保两个设备均已打开、可搜寻而且相距不远。
2. 点击**开始 > 设置 > 连接 > HP iPAQ Wireless**。
3. 点击**蓝牙 > 蓝牙连接 > 菜单 > 新建快捷方式**。
4. 选择**免提/耳机设置**，并按照屏幕上的说明进行操作。

## 使设备可搜寻

当 HP iPAQ 可搜寻时，其它具有蓝牙功能的设备可以检测或搜寻到 HP iPAQ，并且尝试通过无线方式向它发送信息、建立伙伴关系或使用蓝牙服务。

要使设备可搜寻，请执行以下操作：



1. 点击**开始 > 设置 > 连接**。
2. 点击**蓝牙 > 辅助功能**。
3. 选中**允许其它设备连接**复选框，然后选中**其它设备可以发现我**复选框。

 **注：** 如果不再希望其它设备搜寻 HP iPAQ，请清除**允许其它设备连接**复选框。





## 打开蓝牙设置

要打开蓝牙设置，请执行以下操作：

1. 点击  (iPAQ Wireless) 图标。
2. 点击“蓝牙”标签，然后点击  (蓝牙) 图标以启用蓝牙功能。
3. 点击**蓝牙 > 蓝牙设置**。



## 服务访问授权

如果您选择要求对服务访问进行授权，则必须对每个连接进行授权。HP iPAQ 始终会询问您是否允许建立连接。

1. 点击  (iPAQ Wireless) 图标。
2. 点击“蓝牙”标签，然后点击  (蓝牙) 图标以启用蓝牙功能。
3. 点击**蓝牙 > 蓝牙设置 > 服务**。
4. 点击要启用的服务：**文件传输、信息交换、串行端口、个人网络服务器、PIM 同步或音频网关**。
5. 选择**需要授权**。
6. 点击**确定**。



## 使用密钥或绑定

要与另一个设备建立安全连接，您可以使用密钥功能或已建立的绑定。也可以将数据加密添加到这种安全类型中。密钥是应其它设备的连接验证请求而输入的代码。双方必须都知道并使用密钥，否则，不允许建立连接。

1. 点击  (iPAQ Wireless) 图标。
2. 点击“蓝牙”标签，然后点击  (蓝牙) 图标以启用蓝牙功能。
3. 点击**蓝牙 > 蓝牙设置 > 服务**。
4. 点击要启用的服务：**文件传输、信息交换、串行端口、个人网络服务器、PIM 同步或音频网关**。
5. 如果需要更高的安全性，请选择**需要授权**和**需要验证（密钥）**。
6. 如果要对在设备之间交换所有数据进行加密，请选择**需要加密**。
7. 点击**确定**。

## 设置蓝牙共享文件夹

您可以确定其它设备连接到 HP iPAQ 时访问的文件夹。

1. 点击  (iPAQ Wireless) 图标。
2. 点击“蓝牙”标签，然后点击  (蓝牙) 图标以启用蓝牙功能。
3. 点击**蓝牙 > 蓝牙设置 > 服务 > 文件传输**。
4. 在**服务设置**下，选择您的首选设置。

5. 点击**高级…**。
6. 点击  (文件夹) 图标, 然后查找所需的文件夹。
7. 点击**确定**。

## 蓝牙堆栈 2.0/EDR

利用 A2DP (高级音频分布配置文件) 技术, 用户可以通过蓝牙无线技术将 CD 品质的立体声音乐从一个设备发送到另一个设备。A2DP 是可用于蓝牙技术的模式之一。

 **注:** 即使蓝牙立体声耳机支持 A2DP 配置文件, 用户若要使用此功能, 其 iPAQ 型号和操作系统也应与 A2DP 兼容。如果使用所需的设备 (嵌入到 PDA 或电话中), Windows Mobile 5.0 或更高版本的操作系统 (基于 Windows CE 5.0 内核) 与 A2DP 兼容并完全支持 A2DP。

## 高级设置

### 连接到 Intranet URL

要连接到 URL 中有句点的 Intranet 网址 (如 intranet.companyname.com), 请将它们添加到**单位 URL 例外**列表中。

要连接到 Intranet URL, 请执行以下操作:

1. 点击**开始 > 设置 > 连接 > 连接 > 高级 > 例外…**。
2. 点击**添加新 URL…**。
3. 在**单位 URL** 中, 输入 Intranet URL。

 **注:** 如果使用很多具有相同根公司名称的 URL, 您可以输入 **\*.companyname.com** 以免逐个输入。

### 更改 Intranet URL

要更改 Intranet URL, 请执行以下操作:

1. 点击**开始 > 设置 > 连接 > 连接 > 高级 > 例外**。
2. 点击要更改的 Intranet URL 例外, 然后进行所需的更改。

 **注:** 要删除单位 URL 例外, 请在列表中点击并按住该例外, 然后点击**删除**。

### 设置代理服务器设置

如果您在同步时连接到 Internet 服务提供商 (ISP) 或专用网络, 您的设备应会在同步期间从您的计算机上下载正确的代理服务器设置。如果计算机中没有这些设置或者需要更改这些设置, 则可以手动对其进行更改。

开始之前, 您必须从 ISP 或网络管理员那里获取以下信息:

- 用户名
- 密码
- 代理服务器名称
- 端口
- 所用的 Socks 协议类型

要建立代理服务器设置，请执行以下操作：

1. 点击**开始 > 设置 > 连接 > 连接**。
2. 如果尚未设置代理服务器，请点击**设置我的代理服务器**，或者点击**编辑我的代理服务器**。
3. 选中**此网络连接到 Internet** 和**此网络使用代理服务器连接到 Internet** 复选框。
4. 在**代理服务器**框中，输入代理服务器名称。
5. 要更改端口号或代理服务器类型等设置，请点击**高级...**，然后更改所需的设置。

## 设置无线接入 (WAP) 点网关

要通过 Internet Explorer 访问 WAP 网站，请将设备配置为使用 WAP 网关。

开始之前，您必须从 ISP 或网络管理员那里获取以下信息：

- 用户名
- 密码
- ISP 服务器的电话号码
- WAP 网关服务器名称
- 端口号



要设置 WAP 网关，请执行以下操作：

1. 点击**开始 > 设置 > 连接 > 连接 > 高级 > 选择网络 > 单位设置 > 编辑...**，如果未设置代理服务器，请点击**新建...**。
2. 在**代理服务器设置**标签中，选中**此网络连接到 Internet** 和**此网络使用代理服务器连接到 Internet** 复选框。
3. 如有必要，请在**代理服务器**框中输入代理服务器名称。
4. 点击**高级... > WAP**。
5. 在**服务器**框中，输入 WAP 网关服务器名称。在**端口**下输入端口号。最常见的 WAP 端口号为 9201。
6. 输入 WAP 网关服务器所需的任何登录凭据。

## 配置高级代理设置

1. 为相应的服务器类型输入代理服务器名称和端口。
2. 如有必要，请输入与代理服务器进行连接所需的凭据。
3. 如果配置 Socks 代理，请选择 **Socks 4** 或 **Socks 5**。如果使用 Socks 5，请输入代理服务器的连接凭据。

## 高级连接设置

1. 点击  (iPAQ Wireless) 图标。
2. 点击  (WLAN) 图标以打开 WLAN。
3. 要连接到网络上，请点击**开始 > 设置 > 连接 > 连接 > 高级 > 选择网络**。

4. 选择**我的 ISP** 通过 ISP 连接到 Internet，或者选择**单位设置**连接到公司网络。如果网络需要代理服务器，请选择**单位设置**。如果需要更改或创建新的网络管理名称，请点击**编辑...**或**新建...**，然后点击**确定**。
5. 在**连接**屏幕上，点击**高级**以设置拨号规则和例外，然后点击**确定**。

## 建立 VPN 服务器连接

VPN 连接可以帮助您安全地通过 Internet 连接到服务器上（如公司网络）。

开始之前，您必须从网络管理员那里获取以下信息：

- 用户名
- 密码
- 域名
- TCP/IP 设置
- VPN 服务器的主机名称或 IP 地址

要建立 VPN 服务器连接，请执行以下操作：

1. 点击**开始 > 设置 > 连接 > 连接**。
2. 在**单位设置**下，点击**添加新的 VPN 服务器连接**，然后按照“新建连接”中的说明进行操作。
3. 大多数情况下，您不应更改任何高级设置。不过，在以下情况下，您需要更改高级设置：
  - 您所连接的服务器没有使用动态分配的地址，并且您需要输入 TCP/IP 设置。
  - 您需要更改服务器 DNS 或 WINS 设置。

如果上述任一情况适用，请在**我的 VPN** 屏幕上点击**高级...**，然后填写所需的信息。点击**确定**以保存更改，然后返回到**我的 VPN** 屏幕。

4. 要在向导中或更改设置时查看任何屏幕的其它信息，请点击**帮助**。

## 更改连接组名称

您的设备已设置了两组连接设置：**我的 ISP 名称**和**单位设置**。您还可以更改这些组的名称。例如，如果将所有公司设置放在**单位设置**连接下，则可以将该名称更改为公司名称。

1. 点击**开始 > 设置 > 连接 > 连接**。
2. 在创建新的连接后，请在**我的 ISP 名称**或**单位设置**下点击**添加新调制解调器连接**以创建新连接。
3. 在**我的 ISP 名称**或**单位设置**下，点击**设置我的代理服务器**。
4. 点击**常规**。
5. 输入设置组的名称，然后点击**确定**。

## 断开连接

当您不使用连接时，最好将其断开。这样，可以释放 HP iPAQ 的资源且节省连接费用。

- 通过调制解调器或 VPN 进行连接时，请点击**连接 > 断开**。
- 通过电缆进行连接时，请将 HP iPAQ 与电缆断开。

- 通过蓝牙进行连接时，请点击**开始 > 设置 > 连接 > 蓝牙 > 蓝牙管理器 > 活动连接**。点击并按住连接名称，然后点击**断开**。
- 通过网卡（以太网）进行连接时，请将网卡从 HP iPAQ 上卸下。

---

# 7 HP Photosmart Mobile

## HP Photosmart Mobile

可以使用 HP Photosmart Mobile 执行以下操作：

- 查看 HP iPAQ 或存储卡中存储的图片。
- 将语音或文本便笺添加到图片中。
- 打印图片。
- 观看幻灯片。
- 以电子邮件附件形式或通过蓝牙发送图片。
- 将图片与联系人相关联。
- 将图片设置为今日屏幕的背景。

## 通过电子邮件发送图片

要通过电子邮件发送图片，请执行以下操作：

1. 点击**开始 > Photosmart Mobile**。
2. 点击要通过电子邮件发送的缩略图。

---

 **注：** 如果媒体文件受数字版权管理 (DRM) 保护，则无法查看或听到该文件。DRM 是一种软件，可以实现在 Internet 上安全分发图片、视频、音乐、电影和铃声，并阻止在 Internet 上进行非法分发。有关 DRM 的详细信息，请点击**开始 > 帮助**以参阅屏幕上显示的帮助，并搜索有关 DRM 的信息。

---

3. 点击**菜单 > 发送... > 电子邮件附件**。
4. 选中**将发送照片的大小缩减为复选框**，然后选择所需的分辨率。
5. 点击**下一步**。
6. 输入所需的电子邮件地址，或者点击**菜单 > 添加收件人...**以使用联系人。
7. 输入所需的其它信息，如电子邮件标题和正文。
8. 点击**发送**。

---

 **注：** 要立即发送电子邮件，您需要在 HP iPAQ 上启用 WLAN，或者将设备连接到计算机上以便与 Exchange Server 进行同步。

---

## 观看幻灯片

要观看幻灯片，请执行以下操作：

1. 点击**开始 > Photosmart Mobile**。
2. 点击屏幕底部的 （幻灯片）按钮。
3. 点击屏幕以查看 （前进）、（后退）和 （停止）按钮。

## 8 邮件系统

### 了解邮件

要通过电子邮件帐户收发电子邮件，请根据帐户需要连接到 Internet 或公司网络。

您可以发送和接收：

- Outlook 电子邮件
- Internet 电子邮件（通过 ISP）

您也可以使用 VPN 连接从工作网络访问电子邮件。

Outlook 电子邮件帐户中的电子邮件是通过使用任何同步软件与计算机同步，或者通过与 Exchange Server 直接无线同步进行发送和接收的。有关详细信息，请参阅 [第 56 页的同步软件](#)。

Internet 电子邮件是通过连接到邮局协议 3 (POP3) 或 Internet 邮件访问协议 4 (IMAP4) 电子邮件服务器进行发送和接收的。连接到 POP3 或 IMAP4 服务器时，您需要使用调制解调器连接到 ISP。您可以使用以太网网卡连接到电子邮件服务器接入的局域网。

### 文件夹类型

每个邮件系统帐户都有自己的一组文件夹，这组文件夹具有以下默认邮件系统文件夹：

- 已删除的邮件
- 草稿
- 收件箱
- 发件箱
- 已发送的邮件

通过帐户发送和接收的邮件都将存储在这些文件夹中。您也可以在每个帐户中创建其它文件夹。

文件夹的显示方式因类型而异：

- 如果使用 Outlook 电子邮件帐户，Outlook 的“收件箱”文件夹中的电子邮件将自动与 HP iPAQ 进行同步。通过指定其它文件夹，也可以实现这些文件夹的同步功能。创建的文件夹以及移动的邮件将在电子邮件服务器上形成镜像。这样，即使您不在计算机旁，也可以阅读这些邮件。
- 如果使用 POP3 帐户并将电子邮件迁移到创建的文件夹中，HP iPAQ 上的邮件与它们在电子邮件服务器上的副本之间的链接将会中断。当您进行连接时，电子邮件服务器会检测到 HP iPAQ 上的“收件箱”文件夹中没有这些邮件，并将它们从电子邮件服务器中删除。这样就不会有重复的邮件副本，但也意味着您无法在 HP iPAQ 之外的任何地方访问移动到所创建的文件夹中的邮件。
- 如果使用 IMAP4 帐户，您创建的文件夹以及移动的电子邮件将在电子邮件服务上形成镜像。因此，无论是从 HP iPAQ 还是从计算机，只要连接到电子邮件服务器，您就可以随时访问这些邮件。每当您连接到电子邮件服务器、创建新文件夹或在连接后重命名/删除文件夹时，都会进行这种文件夹同步。您还可以为每个文件夹设置不同的下载选项。



## 同步电子邮件

计算机上的 Outlook 电子邮件与您的设备同步时，将按以下方法同步电子邮件：

- 计算机或 Exchange Server 上的“收件箱”文件夹中的邮件将被复制到设备上的 Outlook 电子邮件帐户的“收件箱”文件夹中。
- 设备上“发件箱”文件夹中的邮件将传送到 Exchange Server 或 Outlook，然后再通过那些程序发送出去。
- 在删除设备上的某封邮件后，下次同步时，则会将其从您的计算机或 Exchange Server 中删除。
- 默认的不同步设置是，同步前三天的邮件并下载每封新邮件的前 0.5 KB。但它并不下载文件附件。

 **注：** 有关启动 Outlook 电子邮件同步或更改同步设置的详细信息，请参阅计算机上的同步软件帮助或[点击目录](#)。

## 设置邮件系统帐户

### 使用 Exchange Server 设置电子邮件

要使用 Exchange Server 设置电子邮件，请执行以下操作：

1. 点击**开始 > 程序 > 邮件系统 > 新建电子邮件帐户**。
2. 在**电子邮件地址**框中输入电子邮件地址，然后点击**下一步**。
3. 在您的**电子邮件提供程序**列表中滚动浏览并选择 **Exchange Server** 选项，然后点击**下一步**。
4. 点击**下一步**，将 Outlook 与您所在组织的 Exchange Server 进行同步。
5. 在**服务器地址**中输入 Outlook Web Access 服务器地址，然后点击**下一步**。

 **注：** 选中**服务器需要加密的 (SSL) 连接**复选框，确保始终使用安全套接字层 (SSL) 连接从该帐户发送电子邮件。

6. 在**编辑服务器设置**屏幕上，输入**用户名、密码和域**。
7. 选中要同步的项目的复选框，然后点击**完成**。

## Internet 电子邮件

### 创建新的 POP3 或 IMAP4 帐户

您必须先设置从 ISP 处获得的电子邮件帐户或使用 VPN 服务器连接访问的帐户（通常为工作帐户），然后才能收发电子邮件。

要创建新的 POP3 或 IMAP4 帐户，请执行以下操作：

1. 点击**开始 > 程序 > 邮件系统 > 新建电子邮件帐户**。
2. 在**电子邮件地址**框中输入电子邮件地址，然后点击**下一步**。
3. 在您的**电子邮件提供程序**列表中滚动浏览并选择 **Internet 电子邮件**选项，然后点击**下一步**。
4. 输入您的姓名和所需的帐户名，然后点击**下一步**。
5. 输入接收服务器名称，然后选择所需的帐户类型（**POP3 或 IMAP4**）。
6. 完成安装，然后点击**完成**。

您还可以执行以下功能：

- 更改下载新邮件的时间间隔。
- 下载附件。
- 限制下载的邮件数。

设置	说明
用户名	输入 ISP 或网络管理员为您分配的用户名。这通常是电子邮件地址的第一部分，它位于 (@) 符号前面。
密码	选择一个强密码。您可以选择保存密码，这样，就不必每次连接到电子邮件服务器时都输入密码。
域	由 ISP 提供的帐户不需要域。工作帐户可能需要域。
帐户类型	选择 POP3 或 IMAP4。
帐户名	输入唯一的帐户名，如 Work 或 Home。以后无法更改此名称。
接收邮件	输入电子邮件服务器名称（POP3 或 IMAP4）。
发送邮件	输入发送电子邮件服务器的名称 (SMTP)。
要求 SSL 连接	选择此选项可确保始终使用 SSL 连接从该帐户中发送电子邮件。这样，您可以更安全地发送个人信息。请注意，如果选择此选项，而 ISP 不支持 SSL 连接，则可能无法发送电子邮件。
发送邮件要求验证	如果发送电子邮件服务器 (SMTP) 要求验证，请选择此选项。将使用上面的用户名和密码。
使用单独设置	如果发送电子邮件服务器要求使用的用户名和密码与前面输入的用户名和密码不同，请选择此选项。
发送服务器设置	配置这些设置可确保成功发送电子邮件。
用户名	输入发送电子邮件服务器的用户名。
密码	输入发送电子邮件服务器的密码。
域	输入发送电子邮件服务器的域。
发送邮件要求 SSL	选择此选项可确保始终使用 SSL 连接从该帐户中发送电子邮件。这样，您可以更安全地发送个人信息。请注意，如果选择此选项，而 ISP 不支持 SSL 连接，则可能无法发送电子邮件。

 **提示：** 除了 Outlook 电子邮件帐户外，您还可以设置一些其它电子邮件帐户，但在连接后无法添加新帐户。点击**菜单 > 停止发送/接收**可断开连接。

## 更改电子邮件下载选项

对于从 ISP 处获得的每个电子邮件帐户或使用 VPN 服务器连接访问的任何帐户（通常为工作帐户），您可以自定义下列下载选项。

您可以选择：

- 是否自动下载邮件。
- 下载的电子邮件数。
- 是否下载以及如何下载附件（仅限 IMAP4）。

要更改电子邮件下载选项，请执行以下操作：

1. 在邮件列表中，点击**菜单 > 选项**。
2. 选择电子邮件帐户。
3. 点击**下一步**，直到显示**服务器信息**。
4. 点击**下一步**，直到显示**邮件下载限制**列表，然后选中**整个邮件接收附件**复选框。

 **提示：** 要自动收发邮件，请点击**连接**，检查邮件并输入时间间隔。自动连接可能会导致连接费用升高。

要节省内存，请减少显示的天数以限制下载到设备中的电子邮件数量。

要更改 Outlook 电子邮件帐户选项，请点击**开始 > ActiveSync > 菜单 > 选项**。

## 删除帐户

要删除帐户，请执行以下操作：

1. 点击**开始 > 程序 > 邮件系统**。
2. 点击**菜单 > 选项**。
3. 点击并按住帐户名，然后点击**删除**。

## 接收附件

随电子邮件发送的附件或从服务器下载的附件显示在邮件主题下面。在附件完全下载后，点击即可将其打开，也可以将其标记为下次收发电子邮件时下载。如果使用 Outlook 电子邮件帐户或 IMAP4 电子邮件帐户，也可以随邮件自动下载附件。

如果使用 Outlook 电子邮件帐户，请执行以下操作：

1. 点击**开始 > ActiveSync**。
2. 点击**菜单 > 选项...**。
3. 点击**电子邮件 > 设置**，然后选择**包括文件附件**。

如果使用从 Internet 服务提供商 (ISP) 处获得的 IMAP4 电子邮件帐户或使用 VPN 服务器连接访问的帐户（通常为工作帐户），请执行以下操作：

1. 点击**开始 > 程序 > 邮件系统**。
2. 点击**菜单 > 选项**。
3. 点击 IMAP4 帐户的名称。
4. 点击**下一步**，直到显示**邮件下载限制**列表，然后选中**整个邮件接收附件**复选框。

 **提示：** 嵌入的图像和对象不能作为附件接收。

使用 IMAP4 接收电子邮件时，可将嵌入的信息视为附件。但是，如果启用了 Transport Neutral Encapsulation Format（传输中性封装格式，TNEF）以便可以接收会议邀请，此功能则无效。

要将附件存储在存储卡而不是 HP iPAQ 上，请从任何电子邮件邮件中点击**菜单 > 工具 > 选项... > 存储**，然后选中**如果可用，请使用此存储卡存储附件**复选框。

## 发送会议邀请

要发送会议邀请，请执行以下操作：

1. 点击**开始 > 程序 > 日历**。
2. 点击**约会**，然后点击**菜单 > 编辑 > 约会 > 与会者**。
3. 对于所需的与会者，请点击**添加必选的与会者…**，对于可选与会者，请点击**添加可选的与会者…**。
4. 选择一个联系人，然后点击**完成**。
5. 点击**确定**，然后点击**是**以发送会议邀请。

## 接收会议邀请

如果通过任何同步软件接收电子邮件，则可以接收会议邀请。如果直接连接到电子邮件服务器，该服务器必须运行 Microsoft Exchange Server 5.5 或更高版本才能接收会议邀请。有关详细信息，请参阅[第 56 页的同步软件](#)。

如果服务器运行 Microsoft Exchange Server 2000 或更高版本，则会在收件箱中自动接收会议邀请。但是，要在 Microsoft Exchange Server 5.5 上接收会议邀请，请执行以下操作：

- 请系统管理员为您的帐户激活 RTF 格式和 TNEF 支持。  
如果启用了 TNEF，则不能接收作为附件包含在其它邮件中的邮件，并且在获得完整副本之前无法判断邮件是否包含附件。此外，下载时间可能会更长。
- 如果您的帐户未设置接收附件，请更改电子邮件下载选项。

在设置接收会议邀请后，请执行以下操作：

1. 打开会议邀请。
2. 点击**接受**，或者点击**菜单 > 暂定**或**菜单 > 拒绝**。如果需要，还可以在响应中包含邮件。下次同步或连接到电子邮件服务器时，将发送该响应并更新设备日历。

## 创建或更改签名

要创建或更改签名，请执行以下操作：

1. 点击**开始 > 程序 > 邮件系统**。
2. 点击**菜单 > 选项**。
3. 点击**帐户 > 签名…**。
4. 选择要创建或更改签名的帐户。
5. 如果尚未选中**此帐户使用签名**复选框，请将其选中。
6. 如果需要，请选中**答复和转发时使用**复选框。
7. 在框中输入签名。

要停止使用签名，请清除**此帐户使用签名**复选框。

 **提示：** 您可以对每个邮件帐户使用不同的签名。

# 使用邮件系统

## 撰写和发送邮件

要撰写和发送邮件，请执行以下操作：

1. 在邮件列表中，点击并选择一个帐户。
2. 点击**菜单 > 新建**。
3. 输入一个或多个收件人的电子邮件地址，用分号隔开。要从**联系人**访问地址和电话号码，请点击**收件人**。
4. 输入您的消息。要快速添加常用消息，请点击**菜单 > 常用短语**，然后点击所需的消息。
5. 要检查拼写，请点击**菜单 > 拼写检查**。
6. 点击**发送**。

---

 **提示：** 要设置优先级，请点击**菜单 > 消息选项…**。

 **注：** 如果是脱机工作，则会将电子邮件移到**发件箱**文件夹，并在下次连接时发送。

---

## 答复或转发邮件

要回复或转发邮件，请执行以下操作：

1. 点击邮件以将其打开，然后点击**菜单 > 答复 > 答复、全部答复或转发**。
2. 输入您的答复内容。要快速添加常用消息，请点击**菜单 > 常用短语**，然后点击所需的消息。
3. 要检查拼写，请点击**菜单 > 拼写检查**。
4. 点击**发送**。

---

 **注：** 如果要在发送邮件中保留原始邮件内容，请点击**菜单 > 工具 > 选项…**，然后点击**邮件**。您必须选中**答复电子邮件时，包括正文复选框**。

---

## 将附件添加到邮件中

要将附件添加到邮件中，请执行以下操作：

1. 在打开的邮件中，点击**菜单 > 插入**，然后点击要附加的项目：**图片或文件**。
2. 选择要附加的文件。

---

 **注：** 嵌入的对象不能附加到邮件。

---

## 下载邮件

邮件的下载方式取决于您的帐户类型：

- 要发送和接收 Outlook 电子邮件帐户中的电子邮件，请先通过 ActiveSync 进行同步。

---

 **提示：** 默认情况下，不会在设备上保存已发送的邮件以节省内存。如果要保留已发送邮件的副本，请在邮件列表中点击**菜单 > 工具 > 选项… > 邮件**，然后选中**将已发送邮件的副本保存在“已发送的邮件”文件夹中复选框**。如果您的帐户是 Outlook 电子邮件帐户或 IMAP4 帐户，还必须选中“已发送的邮件”文件夹进行同步。为此，请点击**菜单 > 工具 > 管理文件夹…**，然后选中**已发送的邮件文件夹旁边的复选框**。

---

## 从服务器下载邮件

要从服务器下载邮件，请执行以下操作：

1. 点击**菜单 > 转到**，然后点击要使用的帐户。
2. 点击**菜单 > 发送/接收**。

设备与电子邮件服务器上的邮件将进行同步；将新邮件下载到设备的**收件箱**文件夹中，发送设备的**发件箱**文件夹中的邮件，并将已从服务器中删除的邮件从设备的**收件箱**文件夹中删除。

 **提示：** 要阅读整个邮件，请在邮件窗口中时，点击**菜单 > 下载邮件**。如果在邮件列表中，请点击并按住该邮件，然后点击**菜单 > 下载邮件**。下次发送和接收电子邮件时将下载该邮件。如果在设置电子邮件帐户时选择了相应选项，执行此操作还会下载邮件附件。

邮件列表中的大小列显示了邮件的本地大小和服务器大小。这些数字可能并不相同，这是因为服务器和设备上的邮件大小可能会有所不同。

## 安装联机通讯簿

很多电子邮件服务器（包括运行 Exchange Server 的服务器）都可以使用一个名为轻型目录访问协议 (LDAP) 的协议配合联机通讯簿（称为目录服务）验证用户名。在创建电子邮件帐户时，将在**地址**中添加电子邮件服务器的目录服务，然后您可以选择启用它。在启用后，邮件系统先检查联系人列表，然后检查目录服务，以验证在**收件人**、**抄送**和**密件抄送**字段中输入的名称。要启用目录服务，或者要使用其它服务，请按照下列步骤操作：

1. 如果要添加新帐户，请与网络管理员联系以了解目录服务和服务器的名称。
2. 在邮件列表中，点击**菜单 > 工具 > 选项... > 地址**。
3. 在**“联系人”**中，**电子邮件地址来自**列表中，选择要在联系人中检查的电子邮件通讯簿。除非选择了**无**，否则将先检查联系人。
4. 如果已经列出电子邮件服务器，请选中该服务器的目录服务复选框以将其启用，然后点击**确定**。
5. 如果未列出电子邮件服务，请点击**添加...**。
6. 在**目录名称**和**服务器**框中，输入 LDAP 目录和服务器名称。
7. 请向网络管理员询问服务器是否需要验证。如果需要，请选中**此服务器需要验证**复选框，然后输入用户名和密码。
8. 如果希望**邮件系统**应用程序检查此服务，请选中**用此服务器检查姓名**复选框。
9. 点击**确定**。

 **提示：** 要删除一项服务，请点击并按住该服务，然后点击**删除**。

在同步 Outlook 电子邮件帐户时，请清除**用此服务器检查姓名**复选框以禁用已安装的所有目录服务。这样，当邮件系统试图针对未连接到的服务验证名称时，就可以避免出现错误消息。

## Windows Live Messenger

可以使用 HP iPAQ 上的 MSN Messenger 发送即时消息。此 MSN Messenger 提供与计算机上的 MSN Messenger 相同的聊天环境。

利用 MSN Messenger 的功能，您可以：

- 收发即时消息。
- 更改自己的状态或查看列表中其他联系人的状态。



- 邀请其他人进行聊天会话。
- 阻止某些联系人看见您的状态或给您发送消息。

要使用 MSN Messenger，除非您已经拥有 Hotmail 帐户，否则需要使用 Microsoft.NET Passport 帐户。要设置 Microsoft.NET Passport 帐户，请转至 <http://www.passport.net>。拥有帐户后，您就可以使用 HP iPAQ 上的 MSN Messenger 功能了。

## 登录和注销 Messenger

点击**开始 > 程序 > Messenger**，打开 MSN Messenger 功能。

要登录 Messenger，请执行以下操作：

1. 浏览至所需的登录状态后，点击**登录**。
2. 在**电子邮件地址**和**密码框**中输入您的信息。点击**登录**。

要注销 Messenger，请执行以下操作：

▲ 点击**菜单 > 注销**以注销 MSN Messenger。

如果没有注销 MSN Messenger，您将一直保持数据连接，这可能会造成服务提供商向您收取额外费用。除非出现以下情形之一，否则会话不会超时或结束：

- 用户结束 Instant Messenger 会话
- 设备关闭或离开服务区

## 发送即时消息

您可以通过 MSN Messenger 向 Messenger 列表中的联系人发送即时消息。

要发送即时消息，请执行以下操作：

1. 选择要将即时消息发送到的联系人，然后点击**发送即时消息**。
2. 输入您的消息，然后点击**发送**。

您还可以管理联系人并控制其可见性。

要管理 MSN Messenger 中的联系人，请执行以下操作：

- 点击**菜单 > 添加新联系人**以创建新联系人。
- 点击**菜单 > 联系人选项 > 删除联系人**以删除现有联系人。
- 点击**菜单 > 联系人选项 > 阻止联系人/取消阻止联系人**，以阻止或解除阻止选定联系人看见您的状态和给您发送即时消息。

## 更改您的状态

您可以根据需要更改您在 MSN Messenger 上显示的状态。要更改您的状态，请执行以下操作：

▲ 按**菜单 > 更改状态**，然后浏览以选择所需的**状态**。

---

## 9 日历

### 访问日历

日历可用来安排约会，包括会议和其它事件。您可以在**今日**屏幕上显示当天的约会安排。

▲ 要访问日历，请点击**开始 > 日历**。

### 更改工作周显示

您可以自定义日历，将工作周设置为从周日或周一开始。可以安排每周工作五至七天的日历。

要更改工作周显示，请执行以下操作：

1. 点击**开始 > 日历**。
2. 点击**菜单 > 工具 > 选项… > 常规**。
  - 要指定工作周的第一天，请在**每周第一天**框中点击**周日**或**周一**。
3. 要指定在工作周中显示的天数，请在**周视图**框中点击**5天**、**6天**或**7天**。
4. 点击**确定**。

### 为所有新约会设置默认提醒

要自动启用所有新约会的提醒，请执行以下操作：

1. 点击**开始 > 日历**。
2. 点击**菜单 > 工具 > 选项… > 约会**。
3. 选中**为新项目设置提醒**复选框。
4. 设置提醒时间。
5. 点击**确定**。

### 创建约会

要创建约会，请执行以下操作：

1. 点击**开始 > 日历**。
2. 点击**菜单 > 新约会 > 约会**。
3. 输入所需的信息，然后点击**确定**。



## 更新约会

要更新日历中的约会，请执行以下操作：

1. 点击**开始 > 日历**。
2. 点击约会，然后点击**菜单 > 编辑**进行更改。
3. 点击**确定**。

## 取消约会

在删除 HP iPAQ 日历中的某个约会后，下次同步时将从计算机中删除该约会。如果没有与计算机之间同步约会，则仅从 HP iPAQ 中删除此约会。

1. 点击**开始 > 日历**。
2. 点击选择要删除的约会，然后点击**菜单 > 删除**。
3. 点击**是**删除约会，或点击**否**保留约会。

---

 **注：** 只能从**日程**视图或打开的日历约会中删除日历项。要从其它视图中删除日历项，请打开约会，然后点击**菜单 > 删除**。

---

# 10 联系人

## 创建联系人

要创建联系人，请执行以下操作：

1. 点击**开始** > **程序** > **联系人**。
2. 点击**新建**，然后输入联系人信息。
3. 点击**确定**。

 **注：** 在创建联系人时，如果联系人列表已按某一类别进行了筛选，则会自动将该类别分配给新联系人。

如果创建的大多数联系人的号码都以相同的区号开头，请在**联系人**中点击**菜单** > **选项...**，然后在**区号**框中输入区号。

有关创建联系人的详细信息，请点击**开始** > **帮助**。

## 删除联系人

要删除联系人，请执行以下操作：

1. 在今日屏幕上，点击**开始** > **程序** > **联系人**。
2. 点击并按住要删除的联系人。
3. 点击**删除联系人**。
4. 点击**是**确认删除。

## 更改联系人信息

要更改联系人信息，请执行以下操作：

1. 在今日屏幕上，点击**联系人**，或者点击**开始** > **程序** > **联系人**。
2. 点击需要更改的联系人。
3. 点击**菜单** > **编辑**并输入更改。
4. 点击**确定**。

## 复制联系人

要复制联系人，请执行以下操作：

1. 在今日屏幕上，点击**联系人**，或者点击**开始** > **程序** > **联系人**。
2. 点击并按住要复制的联系人。
3. 点击**复制联系人**。
4. 点击该联系人的副本。

5. 点击**菜单 > 编辑**。
6. 根据需要，更改联系人信息，然后点击**确定**。

 **注：** 显示的类别会自动分配给新联系人。

---

## 查找联系人

要查找联系人，请执行以下操作：

1. 在**今日**屏幕上，点击**联系人**，或者点击**开始 > 程序 > 联系人**。
2. 如果不在**姓名**视图中，请点击**菜单 > 查看依据 > 姓名**。
3. 执行下列操作之一：
  - 开始在提供的文本框中输入姓名或电话号码，直至显示要找的联系人。要再次显示所有联系人，请点击文本框并清除文本。
  - 使用联系人列表顶部显示的字母索引。
  - 按类别筛选该列表。在联系人列表中，点击**菜单 > 筛选**。然后，点击已分配给联系人的某个类别。要再次显示所有联系人，请点击**所有联系人**。

 **注：** 要通过输入姓名或号码或者使用字母索引来搜索联系人，您需要位于**姓名**视图中。

---

## 向联系人发送电子邮件

要向联系人发送电子邮件，请执行以下操作：

1. 在**今日**屏幕上，点击**联系人**，或者点击**开始 > 程序 > 联系人**。
2. 点击要向其发送邮件的联系人。
3. 点击要向其发送邮件的地址。
4. 点击要从中发送邮件的帐户。

 **注：** 要快速在新邮件中添加联系人地址，请点击**收件人**、**抄送**或**密件抄送**，然后点击**菜单 > 添加收件人...**。点击要将邮件发送到的联系人，并根据需要选择地址。

---

## 添加和删除图片

要将图片添加到联系人信息中，请执行以下操作：

1. 在**今日**屏幕上，点击**联系人**，或者点击**开始 > 程序 > 联系人**。
2. 点击联系人。
3. 点击**菜单 > 编辑**。
4. 点击**图片**。
5. 点击要添加的图片。

要从联系人信息中删除图片，请执行以下操作：

1. 在**今日**屏幕上，点击**联系人**，或者点击**开始 > 程序 > 联系人**。
2. 点击联系人。

3. 点击**菜单** > **编辑**。
4. 点击**菜单** > **删除图片**。

## 使用联系人列表

使用和自定义联系人列表的方法有多种。以下是如何根据需要自定义联系人列表的部分说明。

1. 在今日屏幕上，点击**联系人**，或者点击**开始** > **程序** > **联系人**。
2. 在联系人列表中，执行以下任一操作：
  - 要通过输入姓名或号码或者使用字母索引来搜索联系人，请在**请输入姓名…**框中输入姓名或号码。
  - 要通过具体姓名或公司查看联系人列表，请点击**菜单** > **查看方式** > **姓名或公司**。
  - 要查看可对某个联系人执行的操作列表，请点击并按住该联系人。

 **注：** 要在屏幕上显示更多联系人，请点击**菜单** > **选项…**，然后选中**只显示联系人姓名**复选框，并清除**显示按字母顺序的索引**复选框。

---

---

# 11 应用程序

## HP 应用程序

### HP Help and Support

**HP Help and Support** 应用程序提高了现有帮助、支持、学习内容和工具的可见性、可访问性和可用性。

要访问 **HP Help and Support**，请执行以下操作：

1. 点击**开始 > HP Help and Support**。
2. 要查看其它信息，请点击相应的 HTML 链接。
  - **序列号和型号** - 显示产品的序列号、型号 ID 和产品 ID。
  - **HP iPAQ QuickStart Tour** - 启动 **HP iPAQ QuickStart Tour** 应用程序。
  - **HP iPAQ Tips** - 启动 **HP iPAQ Tips** 应用程序。
  - **帮助主题** - 启动目录，其中列出了针对 iPAQ 上所安装程序的帮助主题。
  - **客户支持** - 启动**查找更多信息**屏幕，其中列出了有关各种主题的信息来源。
  - **系统详细信息** - 启动 **HP Asset Viewer** 应用程序。

---

 **注：** 点击**关于**可查看应用程序名称、版本号以及版权信息。

---

### HP iPAQ Setup Assistant

可以使用 HP iPAQ Setup Assistant 简化 HP iPAQ 设置的配置过程。

可通过 HP iPAQ Setup Assistant 将这些设置保存到计算机上。这有助于随时恢复 HP iPAQ 上的配置设置。还可以使用 HP iPAQ Setup Assistant 对 HP iPAQ 执行出厂重置和查看详细的产品信息。

利用 HP iPAQ Setup Assistant，您可以管理多项配置，并将它们快速应用于 HP iPAQ。您可以创建新配置、修改现有设置、删除所选配置或者将所选设置应用于 HP iPAQ。

选择以下标签配置您的设置：

- **主人信息** - 输入您的标识信息以及说明您和 HP iPAQ 的附注。在丢失 HP iPAQ 时，这些信息会有所帮助。
- **无线网络** - 无线网络设置说明连接到您的单位、家庭或其它无线网络所需的配置。
- **代理服务器** - 代理服务器位于两个网络之间，用于帮助防止攻击者侵入专用网络。您可以输入代理设置以指定网络的代理配置。
- **电子邮件** - 电子邮件设置说明连接到并检查您的 Internet 电子邮件帐户所需的配置。
- **Exchange Server** - Exchange Server 用于随时访问电子邮件、日历、联系人、任务和其它邮箱内容。您可以在 HP iPAQ 上设置 Outlook，以便与您所在组织的 Exchange Server 直接同步。

- **浏览器收藏夹** - 使用 HP iPAQ Setup Assistant 创建和管理收藏的 URL 列表。可以在 HP iPAQ 上使用 Internet Explorer 访问这些 URL。
- **完成** - 对于新的配置，点击**完成**后，输入配置名称和可选密码，然后在保存配置中点击**确定**。如果是现有配置，则使用现有的名称和密码。

## HP Asset Viewer

使用 HP Asset Viewer 应用程序来查看有关系统、集成模块以及捆绑附件的信息。

要访问 HP Asset Viewer，请执行以下操作：

1. 点击**开始 > 设置 > 系统 > HP Asset Viewer**。
2. 要查看其它系统信息，请点击相应的标签：
  - **标识**标签显示序列号和用户信息。
  - **内存**标签显示 iPAQ 设备内存信息。
  - **版本**标签显示 iPAQ 设备版本信息。
  - **显示**标签显示 iPAQ 设备显示面板信息。
  - **系统**标签显示 iPAQ 设备系统信息。
  - **蓝牙**标签显示 iPAQ 设备蓝牙信息。
  - **WLAN** 标签显示 iPAQ 设备 WLAN 信息。
  - **扩展的 ROM** 标签显示 iPAQ 设备的自定义软件版本及其详细信息。

---

 **注：** 如果 iPAQ 设备中没有自定义软件，则不会显示**扩展的 ROM** 标签。

---

## 证书注册程序

证书注册程序是一项增强安全功能，用于检索和注册新的证书。通过此应用程序启动的注册过程，您可以从证书服务器中申请用户证书。

-  **注：** 证书注册程序从 Active Directory 以及设备数据存储中选取证书类型。您必须输入服务器名称以检索证书，并根据需要输入有效用户名和密码。
- 

要访问证书注册程序，请执行以下操作：

1. 点击**开始 > 设置 > 系统 > HP CertEnroller**。
2. 使用屏幕上显示的键盘输入服务器名称、用户名和密码。点击**确定**保存这些设置。

 **注：** 点击**检索**以启动从服务器下载证书的事务。

---

3. 在检索到证书后，点击**菜单 > 取消退出**。

 **注：** 点击**菜单 > 关于**以查看应用程序的简短说明、应用程序名称、版本号以及版权声明。

---

## 管理证书

1. 点击**开始 > 设置 > 系统 > 证书**。
2. 选择一个证书标签。
  - 个人标签显示您的个人证书。
  - 中级标签显示中级证书颁发机构。
  - 根标签显示根证书颁发机构。

 **注：** 要查看证书详细信息，请点击每个标签中的所需证书。

---

## HP iPAQ Tips

可以使用 **HP iPAQ Tips** 在 HP iPAQ 上快速有效地执行操作。每次开启 HP iPAQ 时，都会在屏幕上显示一则提示。点击**菜单 > 下一步**可显示下一则提示。要退出该应用程序，请点击**关闭**。也可以通过点击**开始 > HP Help and Support > HP iPAQ Tips** 来访问 **HP iPAQ Tips**。

 **提示：** 还可以通过点击**开始 > 程序**来访问 **HP iPAQ Tips** 应用程序。

---

## HP iPAQ QuickStart Tour

**HP iPAQ QuickStart Tour** 是一种非常有方法，可用于了解 HP iPAQ 的详细信息。它提供了有关可使用 HP iPAQ 执行的任务和活动的信息。您可以在学习该教程时尝试使用每一项功能。只需点击**开始 > HP Help and Support > HP QuickStart Tour** 即可返回 QuickStart Tour 中的同一位置。

 **提示：** 也可以通过点击**开始 > 程序**来访问 **HP iPAQ QuickStart** 应用程序。

---

## HP iPAQ Zip

可以使用 **HP iPAQ Zip** 应用程序执行以下操作：

- 查看和解压缩作为电子邮件附件接收到的 Zip 文件的内容。
- 使用资源管理器查看和解压缩 Zip 文件的内容。
- 打开从压缩文件中选择的项目。
- 解压缩/查看加密文件。

要查看文件内容，请点击所需的 Zip 文件。此操作将显示文件名、上次修改文件的日期和时间以及文件大小。

点击可打开要查看的文件。此文件将作为只读文档打开。

点击**菜单**并随后点击以下命令可执行相应的功能：

- **全部提取…：** 将所有文件同时解压缩到用户目录中。
- **提取…：** 将所选文件解压缩到用户目录中。
- **通过电子邮件发送：** 可以使用电子邮件将压缩文件的内容作为附件进行发送。
- **关于：** 显示 **HP iPAQ Zip** 应用程序版本。
- **关闭：** 关闭 **HP iPAQ Zip** 应用程序。

 **注：** 无法打开或解压缩大于 20 MB 的文件。

---

## HP iPAQ 文件存储

您可以将程序安装在 iPAQ File Store（文件存储）文件夹中，以及将重要文件保存在此文件夹中，这样即可通过 HP iPAQ 的**资源管理器**进行访问。如果对 HP iPAQ 执行完全重置，存储在 iPAQ File Store（文件存储）文件夹中的程序和文件仍将保留。

要将文件保存到 iPAQ File Store（文件存储）文件夹，请执行以下操作：

1. 将要保存的文件复制到 iPAQ File Store（文件存储）文件夹。
2. 点击**开始 > 程序 > 资源管理器 > 我的 HP iPAQ > iPAQ File Store（文件存储）**。
3. 点击**编辑 > 粘贴**。

---

△ **注意：** iPAQ File Store（文件存储）可能包含名为“hp”的特殊文件夹，用于存储系统文件。请勿将新文件保存在“hp”文件夹中，也不要修改其中包含的现有文件。

---

📖 **注：** 在将文件保存到 iPAQ File Store（文件存储）文件夹之前，最好先确定该文件夹还有多少可用内存。要查看内存容量，请点击**开始 > 设置 > 系统 > 内存 > 存储卡**，然后从列表中选择 **iPAQ File Store（文件存储）**。

---

## HP PrintSmart Mobile

**HP PrintSmart Mobile** 应用程序提供针对蓝牙、红外和 WLAN 网络的打印支持。另外，它还为包括 .doc、.xls、.jpg、.bmp 和 .html 等格式在内的各种文档提供打印支持。利用 **HP PrintSmart Mobile**，您可以在离开办公室后，随时随地使用 HP iPAQ 移动设备通过兼容打印机打印所需信息。

有关详细信息，请参阅 *Getting Started* CD。

## HP SecureConnect Mobile

您可以使用 **HP SecureConnect Mobile** 自动将 HP iPAQ 连接到 WLAN 热点或家庭和办公网络。您需要按照在线注册流程开始使用该应用程序。使用 **HP SecureConnect Mobile** 进行的所有通信都实施强加密，因此确保了通信的安全。

## HP 24 针接口

HP 24 针接口为您提供一致的方法来管理设备与电缆/基座之间的关系。该连接器上引线的布置考虑了兼容新一代 iPAQ 附件。另外，它还针对座充的大小和基座进行了优化。

HP 24 针接口还提供了以下功能：

- 快速充电功能
- HP iPAQ 上的 USB 主机功能

## WM6.0 相对 WM5.0 的新增功能

该部分主要概括以前版本与当前版本之间的差别。

- 搜索服务器上的 Microsoft Exchange 收件箱，查找符合指定条件的项目。
- 接收、查看、撰写和发送 HTML 格式的电子邮件。
- 下载一个完整的邮件，包括内嵌图像和/或附件，而不必执行全部发送/接收操作。
- 打开 HTML 电子邮件中包含的指向 SharePoint 服务器上存储的文档的链接。
- 从电子邮件收件箱列表和电子邮件阅读视图中，指定、标记完成和清除标志。
- 限制电子邮件列表视图中显示的电子邮件数，仅显示符合用户筛选条件的电子邮件。



- 专为配备 12-键和 30-键的设备设计，用于电子邮件收件箱列表视图和电子邮件阅读视图中的一组核心功能。
- 接收、回复、转发和撰写受信息权限管理 (IRM) 的邮件。
- 在会议视图中查看所有与会者的出席状态。
- 检索和设置外出 (OOO) 状态，以及 OOO 消息。
- 只需单击几下鼠标按钮，即可通过 USB 或蓝牙与计算机共享您的移动设备 Internet 访问。
- Windows Live 是配有功能强大的 Windows Mobile 6 的设备所提供的主要服务，它可以统一用户信息，帮助他们满足个人的兴趣爱好，密切与朋友之间的关系以及丰富自己的生活。

## Windows Media Player

### Windows Media Player 10 Mobile

Windows Media Player 10 Mobile 具有一些增强功能，无论是在家中还是在旅途中，您都可以欣赏数字媒体。可以从 Microsoft 网站免费下载个人计算机版的 Windows Media Player 10。

通过使用此版本的媒体播放器，您可以：

- 将音乐、照片、视频和录制的电视节目与 HP iPAQ 同步，以便在旅途中轻松欣赏。
- 在同步过程中自动将视频和录制的电视节目转换为一种压缩的最佳格式，以便更好地在 HP iPAQ 上观看。
- 每次连接时，可以根据个人喜好选择手动或自动将数字媒体与 HP iPAQ 同步。

有关完整的功能列表及其它信息，请访问 <http://www.microsoft.com/windowsmedia>。

 **注：** 数字媒体文件是使用许可证保护的文件，以防进行未经授权的使用或播放。许可证是使用 DRM 技术创建和管理的。要了解有关 Windows Media DRM 10、受保护的文件以及其它功能的详细信息，请从 Windows Media Player 10 Mobile 应用程序中点击 **开始 > 帮助 > 目录 > 使用 Windows Media Player Mobile** 以参阅屏幕上显示的帮助。

### 清除正在播放列表

在 Windows Media Player 中，正在播放列表显示当前播放的文件和接下来要播放的任何文件。可通过从播放列表中清除所有项目将其快速删除。

1. 如果在**媒体库**屏幕上，请选择**正在播放**类别以显示**正在播放**屏幕。如果处在**播放**屏幕上，请选择**正在播放**以显示**正在播放**屏幕。
2. 在**正在播放**屏幕上，点击**菜单 > 清除正在播放**。

有关更多详细信息，请点击**开始 > 帮助 > 目录 > 使用 Windows Media Player Mobile** 以参阅屏幕上显示的帮助。

### 更新媒体库

大多数情况下，Windows Media Player Mobile 根据需要自动更新媒体库。不过，您可以手动更新媒体库，确保它链接到您最近可能复制到 HP iPAQ 或移动存储卡上的任何新文件。

1. 如果不在**媒体库**屏幕上，请点击**菜单 > 媒体库...**。
2. 如果在**媒体库**屏幕上，请点击**菜单 > 更新媒体库...**。
3. 等待添加完文件后，点击**完成**。

有关更多详细信息，请点击**开始 > 帮助 > 目录 > 使用 Windows Media Player Mobile** 以参阅屏幕上显示的帮助。

## MS Office 应用程序

### Word Mobile

您可以通过 Word Mobile 创建和编辑文档和模板。也可以将文档和模板保存为 .doc、.rtf、.txt 和 .dot 文件。

利用 Word Mobile，您可以：

- 编辑在计算机上创建的 Word 文档和模板。
- 打开并编辑 Pocket Word (\*.psw) 文档。

---

 **注：** 如果编辑某个文档，您需要将其保存为 .doc、.rtf、.txt 或 .dot 格式。

---

要访问 Word Mobile，请点击**开始 > Office Mobile > Word Mobile**。

通过使用点击**菜单**时显示的选项，您可以：

- 创建新的文档或编辑现有文档。
- 设置文档格式。
- 进行拼写检查和计算文档中包含的字数。
- 保存、移动、重命名或删除文档。

### Excel Mobile

可以使用 Excel Mobile 在 HP iPAQ 上创建和编辑工作簿和模板。

利用 Excel Mobile，您可以：

- 查看、编辑以及创建图表和图形，它们既可以作为对象嵌入到工作表中，也可以放在单独的工作表中。
- 输入公式和函数，然后筛选数据以查看所需的那部分信息。
- 拆分窗格以便同时查看工作表中的不同部分。
- 冻结工作表最上方和最左边的窗格，以便在滚动浏览工作表时始终显示行和列标签或其它数据。

要访问 Excel Mobile，请点击**开始 > Office Mobile > Excel Mobile**。

要访问用于组织工作表和设置工作表格式的选项，请打开一个工作表，然后点击**菜单**。除了**剪切**、**复制**和**粘贴**外，**菜单**中还包含一些用于执行以下操作的选项：

- 使用**选择性粘贴**粘贴单元格。
- 清除单元格内容以及单元格应用的格式。
- 插入新的单元格、图表、符号和函数以及在工作簿中定义名称。
- 设置行和列的尺寸；将单元格对齐、设置文本字体和样式以及设置单元格边框。
- 创建新的工作表，以及保存、重命名或删除现有工作表。

### PowerPoint Mobile

可以使用 PowerPoint Mobile 打开并观看在计算机上创建的幻灯片演示文稿。

利用 PowerPoint Mobile，您可以：

- 打开电子邮件中的演示文稿。
- 通过文件共享或从 Internet 下载演示文稿。
- 通过存储卡将演示文稿复制到 HP iPAQ 上。

 **注：** 可以在 HP iPAQ 上观看使用 PowerPoint ‘97 和更高版本创建的幻灯片 (\*.ppt 或 \*.pps 格式)。

HP iPAQ 上不支持的 PowerPoint 功能包括：

- 备注：无法查看为幻灯片编写的备注。
- 重新编排或编辑幻灯片：PowerPoint Mobile 仅是一个查看器。

要访问 PowerPoint Mobile，请点击 **开始 > Office Mobile > PowerPoint Mobile**。

通过使用点击 **菜单** 时显示的选项，您可以：

- 设置幻灯片。
- 重命名、移动、删除或创建演示文稿的副本。

## PDF 查看器

可以使用 ClearVue PDF 应用程序来查看 HP iPAQ 上的任何 PDF 文档。要访问此应用程序，请执行以下操作：

1. 点击 **开始 > 程序 > ClearVue PDF**。
2. 点击 **文件 > 打开...**，打开一个 PDF 文档。
3. 点击 **缩放**，选择所需选项以获得更好的查看效果。
4. 点击 **文件 > 退出**，退出该应用程序。

## 游戏

### Bubble Breaker

Bubble Breaker 的目标是从屏幕上删除同样颜色的球（多个球）。最后剩下的球越少，您的得分就越高。

要开始一个新游戏，请执行以下操作：

1. 点击 **开始 > 程序 > 游戏 > Bubble Breaker**。
2. 点击 **新游戏 > 是**，开始一个新游戏。
3. 点击 **菜单 > 战况**，选择一种样式以显示相关的条目。
4. 点击 **菜单 > 选项...**，编辑该游戏的设置。

 **注：** 要恢复已删除的球，请点击 **菜单 > 撤消移动**。

要开始游戏，请执行以下操作：

1. 点击 **开始 > 程序 > 游戏 > Bubble Breaker**。
2. 点击 **新游戏**，开始一个新游戏。

3. 滚动浏览并选择一个与周围其它球的颜色相同的球。
4. 点击所选的球两次，将其从屏幕中删除。

## 纸牌

纸牌游戏的目标是将一副纸牌组成以 A 开头，从 A 到 K 顺序排列的四套花色牌叠。四套牌叠全部完成，即为胜利。

要开始游戏，请执行以下操作：

1. 点击**开始 > 程序 > 游戏 > 纸牌**。
2. 点击**菜单 > 新游戏**，开始一个新游戏。
3. 点击并按住要移动的纸牌，将其拖至要移到的牌叠中。
4. 将七叠纸牌中的 A 移至屏幕顶部的四个纸牌空位中，然后拖动其它可移动的牌。
5. 双击纸牌，可将其移到屏幕右上角四个牌叠中（如果按规则可放在那里的话）。四副纸牌中面朝上的一张纸牌始终是可以移动的。
6. 移动了所有可移动的纸牌后，点击**翻牌**以翻动纸牌。

## Internet Explorer

可以使用 Internet Explorer，通过同步或在连接到 Internet 时查看并下载网页和浏览网站。

在连接到 Internet 以及设置无线连接或网卡之前，您需要获取以下信息：

- ISP 或无线服务提供商
- ISP 服务器的电话号码或接入点
- 用户名和密码

可以点击**开始 > 帮助 > 目录 > 浏览 Web** 以了解有关 Internet Explorer 的详细信息。

要访问 Internet Explorer，请点击**开始 > Internet Explorer**。

## HP Enterprise Mobility Agent

可以使用  **HP Enterprise Mobility Agent** 帮助您方便地配置和管理 HP iPAQ。请访问 <http://www.hp.com/go/ems> 下载并安装  **HP Enterprise Mobility Agent**。在安装  **HP Enterprise Mobility Agent** 后，通过 Internet，此应用程序可在 HP iPAQ 中配置、下载和安装其它应用程序。此应用程序需要使用可访问 Internet 的 WLAN 连接。

---

# 12 便笺

## 书写便笺

要书写便笺，请执行以下操作：

1. 点击**开始 > 程序 > 便笺**。
2. 点击**新建**。
3. 在屏幕上书写文本。
4. 点击**确定**返回到便笺列表。

要选择手写的文本，请在所写内容旁边点击并按住。等到出现点之后并且在其形成完整的圆之前，快速在所写内容上进行拖动。

如果书写内容跨越了规定的三行，它就会被当作图画而不是文本。

## 创建便笺副本

要创建便笺副本，请执行以下操作：

1. 点击**开始 > 程序 > 便笺**。
2. 点击要复制的便笺。
3. 选择屏幕上的文本，然后点击**菜单 > 复制**。
4. 从便笺列表中打开所需的便笺，或者打开要将所选内容复制到的新便笺。
5. 点击**菜单 > 粘贴**。

如果在新便笺中粘贴内容，则会在便笺列表中显示此便笺的副本。

---

# 13 存储卡

## 存储卡

使用存储卡选件，可以实现以下目标：

- 扩充 HP iPAQ 的内存
- 增加功能

您可以使用 SD 卡或 CF 卡来存储更多数据。也可以通过 SD 适配器在 HP iPAQ 中使用微型 SD 和袖珍 SD 卡。

---

 **注：** 存储卡必须单独购买，HP iPAQ 未附带存储卡。

要了解有关存储卡的信息，请访问 <http://www.hp.com>，然后转至 **Home and Home office（家庭及居家办公） > Handhelds & Calculators（手持设备与计算器） > iPAQ accessories（iPAQ 附件）**。

## 插入存储卡

要将存储卡插入 HP iPAQ 的存储卡插槽中，请执行以下操作：

1. 找到 HP iPAQ 顶部的存储卡插槽。
2. 打开保护盖。
3. 将存储卡插入存储卡插槽，然后用力将卡的连接端推入存储卡插槽。

---

 **注：** 如果本设备无法识别存储卡，请按照存储卡生产商的说明进行安装。

如果安装存储卡时遇到问题，请尝试执行以下操作：

- 确保标签朝下。
- 确保未倾斜插入存储卡。
- 确保首先插入连接区域（金属区域）。

## 取出存储卡

要从 HP iPAQ 的存储卡插槽中取出存储卡，请执行以下操作：

1. 关闭所有使用存储卡的程序。
2. 轻压存储卡使其解锁，从存储卡插槽中取出存储卡。
3. 在卡解锁并弹出后，将其从存储卡槽中抽出。

## 查看存储卡中的内容

使用“资源管理器”查看存储卡选件中的文件。

要查看存储卡中的内容，请执行以下操作：

1. 点击**开始 > 程序 > 资源管理器**。
2. 浏览找到并选择 **SD 卡** 文件夹，以查看文件和文件夹列表。

如果 HP iPAQ 无法识别存储卡，请尝试执行以下操作：

- 确保将存储卡牢固地推入存储卡插槽中。
- 确保安装存储卡附带的所有驱动程序。

# 14 同步

## 同步软件

如果计算机上运行的是 Windows XP 或更早版本，则通过 Microsoft ActiveSync 来管理同步设置。*Getting Started* CD 中提供了 Microsoft ActiveSync 4.5。也可以访问 <http://www.microsoft.com/windowsmobile> 了解详细信息或下载 Microsoft ActiveSync。

如果计算机上运行的是 Windows Vista，则通过 Windows Mobile Device Center (WMDC) 来管理同步设置。*Getting Started* CD 中提供了 WMDC 6.1。也可以访问 <http://www.microsoft.com/windowsmobile> 下载 WMDC。

## 复制文件

可以使用 ActiveSync，在设备和计算机之间复制文件。

要使用 ActiveSync 复制文件，请执行以下操作：

1. 使用同步电缆将 HP iPAQ 连接到计算机。
2. 在计算机上，选择**开始 > 程序 > ActiveSync**。

 **注：** 如果没有看到 ActiveSync，请点击**开始 > 设置 > 菜单**。然后取消选中 **ActiveSync** 复选框，以便在**开始 > 程序**下查看 ActiveSync。

3. 在 **ActiveSync** 窗口中，选择**资源管理器**。
4. 双击**基于 Windows Mobile 的设备**。
5. 在计算机中打开 **Windows 资源管理器**，然后找到要复制的文件。

 **注：** 无法复制预装的文件或系统文件。

6. 在 HP iPAQ 与计算机之间拖放文件。ActiveSync 将在必要时对文件进行转换，以使 Office Mobile 程序能够使用这些文件。

要使用 WMDC 复制文件，请执行以下操作：

1. 将 HP iPAQ 连接到计算机上，然后等待 WMDC 自动启动。
2. 单击**文件管理**，打开 HP iPAQ 的“移动设备”文件夹。
3. 在**移动设备**文件夹中，浏览并选择要在 HP iPAQ 或计算机中复制的文件。

将文件直接移到 HP iPAQ 上“我的文档”中，或者移到“我的文档”里面的文件夹中。

## 将数据从 Palm Desktop 迁移到 Microsoft Windows Mobile 6.0

如果购买 HP iPAQ 之前使用的是基于 Palm OS 的设备，则需要将数据从 Palm Desktop 软件迁移到 Microsoft Windows Mobile 6.0。



要将数据从 Palm Desktop 迁移到 Windows Mobile 6.0，请执行以下操作：

1. 确保计算机中安装了 Microsoft Outlook 98 或更高版本。
2. 将随 Palm 设备提供的配套 CD 放入计算机的 CD-ROM 驱动器中。在**搜寻手持设备**屏幕上，选择**安装 Microsoft Conduits**。或者，也可以重新安装 Palm Desktop 软件。在配置过程中，选择**将手持设备与 Microsoft Outlook 和 Palm Desktop 软件同步**。  
 **注：** 必须将 Microsoft Outlook 设置为默认电子邮件程序，才能正确地与 Palm Desktop 软件同步。如果需要更改设置，请打开 Microsoft Outlook，单击**工具 > 选项 > 其它**标签，然后选中**将 Outlook 设置为电子邮件、联系人和日历的默认程序**复选框。单击**应用 > 确定**，然后重新启动计算机。
3. 使用随 Palm 设备提供的配套 CD 上的 HotSync 软件，将 Palm 信息与 Outlook 同步。要获取安装或使用 Hotsync 的帮助，请参阅 Palm 设备附带提供的说明文档。
4. 将 Outlook 与 Palm 设备同步后，从计算机中卸载 HotSync。单击**开始 > 控制面板 >**，双击**添加或删除程序**。选择 **Palm Desktop**，然后单击**删除**。请按照屏幕上的说明进行操作。
5. 将 *Getting Started* CD 插入计算机的 CD-ROM 驱动器中，然后按照屏幕上的说明将 ActiveSync 安装到计算机中，并在 HP iPAQ 与计算机之间创建伙伴关系。

## 节省无线同步成本提示

如何管理 HP iPAQ 的无线同步成本取决于您优先考虑的事项。

要实现以下目标，	请采取以下措施：
降低网络连接或数据传输成本	增加预定同步之间的时间间隔，或者手动进行同步。应了解费率方案的详细情况。
延长电池寿命	减少预定同步的频率，或者手动进行同步。
使信息保持最新	在邮件收发高峰期，要定期执行预定同步，但时间间隔要缩短。邮件收发数量低时，收到第一封邮件时执行预定同步。

 **注：** 每次同步时都会重置设备的断电计时器。如果设置的同步间隔小于为设备设置的自动断电时间间隔，则不会关闭设备，从而达不到节约电池电量的效果。

## 解决同步问题

以下是可能表明出现同步问题的症状列表：

- ActiveSync 没有发出声音（或显示灰色图标），并且计算机上的 **Microsoft ActiveSync** 窗口没有处于活动状态。
- ActiveSync 发出声音，并且计算机上的 ActiveSync 图标变成旋转的绿色图标。计算机上显示**检索设置**消息，但在建立伙伴关系之前 ActiveSync 连接已断开。
- ActiveSync 正在搜索连接，但无法建立连接。（计算机上的绿色图标继续旋转。）
- HP iPAQ 与计算机之间的同步已经建立，但连接已断开。（计算机上的绿色图标停止旋转并且灰显。）
- 在 ActiveSync 尝试访问网络或 Internet 时，显示防火墙或其它网络保护软件消息框。
- 即使在安装后，WMDC 也不启动。

以下是有助于解决同步问题的提示列表：

- 开始在 HP iPAQ 与计算机之间同步信息之前，检查计算机上的操作系统。同步方法因计算机上运行的操作系统而异。

 **注：** HP 无法保证任何第三方应用程序在 Windows Vista 中正常运行。

- 如果计算机上运行 ActiveSync 4.5 或 WMDC 6.1 以及个人防火墙软件，请将 ActiveSync 4.5 或 WMDC 6.1 添加到防火墙程序的例外列表中。

（Sygate Personal Firewall、TrendMicro PC-cillin Internet Security 2005、Norton Personal Firewall、McAfee Personal Firewall 或 Zone Alarm Security Suite 等防火墙软件可能会阻止进行同步。）请参考防火墙程序附带的文档，以确定如何将 ActiveSync 4.5 或 WMDC 6.1 添加到该程序的例外列表中。要进一步解决防火墙应用程序问题，请访问：<http://www.microsoft.com/windowsmobile>。

- 在 ActiveSync 安装过程中，如果误选了 **Microsoft Exchange Server** 复选框，但并不打算连接到 Exchange 服务器，请按照下列步骤操作：
  - 将 HP iPAQ 连接到计算机上。确保建立了 ActiveSync 连接。
  - 在计算机上，单击**开始 > 所有程序 > Microsoft ActiveSync**。
  - 单击**工具 > 选项**。
  - 取消选中 Server 组下方列出的同步项目的复选框。
  - 选中**计算机组**下方代表您要同步的那些项目的复选框。
- 从计算机上断开 HP iPAQ，等待出现确认设备不再连接的 ActiveSync 或 WMDC 消息。将 HP iPAQ 重新连接到计算机上。稍等一下，看 HP iPAQ 是否连接到计算机上。
- 在计算机上的 ActiveSync 应用程序中，选择**文件 > 连接设置**。确认选择 USB 作为可能的连接方法。
- 将 HP iPAQ 连接到计算机的其它 USB 端口上。
- 检查同步电缆。请考虑更换同步电缆（如果有）。
- 尝试通过蓝牙连接进行同步。
- 重新启动计算机和 HP iPAQ，将 iPAQ 重新连接到计算机上。
- 从计算机中卸载 ActiveSync 或 WMDC，然后重新安装。
  - 要从计算机中卸载 ActiveSync，请单击**开始 > 控制面板 > 添加或删除程序 > Microsoft ActiveSync**。然后单击**删除 > 是**。
  - 要从计算机中卸载 WMDC，请单击**开始 > 控制面板 > 卸载或更改程序 > Windows Mobile Device Center 和 Windows Mobile Device Center Driver Update**。然后单击**卸载**。

在尝试上述解决方法后，如果没有成功解决连接问题，请在 HP iPAQ 上使用 HP iPAQ Setup Assistant 执行出厂重置。

在计算机上使用 ActiveSync 或 WMDC 完成硬重置或彻底重置后，您可以在 HP iPAQ 上重新安装应用程序。

在正确同步 HP iPAQ 后，请执行以下操作：

- 对于 ActiveSync，选择**工具 > 添加/删除程序**，然后选择要重新安装的任何程序。
- 对于 WMDC，在设备没有进行同步时，选择**程序和服务 > 添加/删除程序**。选择要重新安装的程序，然后单击**确定**。

# 15 任务

## 设置任务的开始和截止日期

要设置任务的开始和截止日期，请执行以下操作：

1. 点击**开始 > 程序 > 任务**。
2. 点击要设置开始和截止日期的任务。
3. 点击**编辑**，然后执行以下一项或两项操作：
  - 点击**开始日期**，输入任务的开始日期。
  - 点击**截止日期**，输入任务的截止日期。
4. 点击**确定**。

## 在任务列表中显示开始和截止日期

要在任务列表中显示开始和截止日期，请执行以下操作：

1. 点击**开始 > 程序 > 任务**。
2. 点击**菜单 > 选项…**。
3. 选中**显示开始和截止日期**复选框。
4. 点击**确定**。

## 设置在今日屏幕上显示任务的选项

如果任务很多，您可能需要指定在**今日**屏幕上显示的任务类型。

要设置在今日屏幕上显示任务的选项，请执行以下操作：

1. 点击**开始 > 设置 > 个人 > 今日**。
2. 点击**项目**，然后选中**任务**复选框。
3. 点击**任务**以访问选项，然后点击**选项…**。
4. 在**显示以下任务的数量**下，选择要在今日屏幕上显示的任务类型。
5. 在**类别**列表中，选择是仅显示分配给特定类别的任务，还是显示所有任务。

## 将任务标记为已完成

要将任务标记为已完成，请执行以下操作：

1. 点击**开始 > 程序 > 任务**。
2. 在任务列表中，选中要标记为已完成的任务旁边的复选框。

要标记一个已打开的任务，请执行以下操作：

1. 点击**编辑**。
2. 在**状态框**中，点击**已完成**。

# 16 产品规格

## 系统规格

 **注：**并非介绍的所有型号在所有国家/地区都可提供。有关特定型号规格的详细信息，请在 HP iPAQ 上点击**开始 > 设置 > 系统 > AssetViewer**。

系统特性	说明
处理器	Monahans LV 624
操作系统	Microsoft® Windows Mobile 6.0
内存	256 MB Flash 和 128 MB SDRAM
外部电源	5V/2A 直流充电器
显示屏	4 英寸 VGA TFT
LED 背景灯	8 只白光灯
SD/SDIO/CF 插槽	支持 SD/SDIO/CF 存储卡
有线立体声耳机	3.5 毫米，具有 3 或 4 个引脚，支持立体声耳机
天线	WLAN 和蓝牙双天线
音频	音频扬声器-1、音频接收器-1 和一个 3.5 毫米立体声耳机插孔
电池	2200 毫安时可拆卸锂离子充电电池
蓝牙	Bluetooth 2.0，配置文件：耳机/免提/OBEX/PAN/FTP/串行端口/A2DP，10 米范围（大约 33 英尺） - 与其它蓝牙设备进行高速、低功耗、短距离无线通信，可以与 IEEE 802.11b/g 协作共存
WLAN	IEEE 802.11b/g，可以与 Bluetooth 2.0 + EDR 协作共存

## 物理规格

	英制	公制
长度	5.2677 英寸	133.8 毫米
宽度	2.9685 英寸	75.4 毫米
厚度	0.685 英寸	17.4 毫米
重量	6.772 盎司	192 克

## 使用环境

		英制	公制
温度	使用状态下	23 到 113 华氏度	- 5 到 45 摄氏度
	非使用状态下	- 4 到 140 华氏度	- 20 到 60 摄氏度
相对湿度	使用状态下	30% 到 85%	30% 到 85%
	非使用状态下	30% 到 90%	30% 到 90%
最大海拔高度	使用状态下	0 到 15,000 英尺	0 到 4572 米
	非使用状态下	0 到 40,000 英尺	0 到 12192 米

---

# 17 管制通告

## 联邦通信委员会通告

This equipment has been tested and found to comply with the limits for a Class B digital device, pursuant to Part 15 of the FCC Rules. These limits are designed to provide reasonable protection against harmful interference in a residential installation. This equipment generates, uses, and can radiate radio frequency energy and, if not installed and used in accordance with the instructions, may cause harmful interference to radio communications. However, there is no guarantee that interference will not occur in a particular installation.

If this equipment does cause harmful interference to radio or television reception, which can be determined by turning the equipment off and on, the user is encouraged to try to correct the interference by one or more of the following measures:

- Reorient or relocate the receiving antenna.
- Increase the separation between the equipment and receiver.
- Connect the equipment into an outlet on a circuit different from that to which the receiver is connected.
- Consult the dealer or an experienced radio or television technician for help.

## 改动

The FCC requires the user to be notified that any changes or modifications made to this device that are not expressly approved by HP may void the user's authority to operate the equipment.

## 电缆

To maintain compliance with FCC Rules and Regulations, connections to this device must be made with shielded cables having metallic RFI/EMI connector hoods.

## 标有 FCC 徽标的产品的符合性声明（仅适用于美国）

This device complies with Part 15 of the FCC Rules. Operation is subject to the following 2 conditions:

1. This device may not cause harmful interference.
2. This device must accept any interference received, including interference that may cause undesired operation.

If you have questions about the product that are *not* related to this declaration, write to

Hewlett-Packard Company  
P. O. Box 692000, Mail Stop 530113  
Houston, TX 77269 - 2000

or call 1 - 800 - HP - INVENT (1 - 800 - 474 - 6836)

For questions regarding this FCC declaration, write to

Hewlett-Packard Company  
P. O. Box 692000, Mail Stop 510101  
Houston, TX 77269 - 2000

or call HP at 281 - 514 - 3333

To identify your product, refer to the part, series, or model number located on the product.

## 加拿大通告

This Class B digital apparatus meets all requirements of the Canadian Interference-Causing Equipment Regulations.

## Avis Canadien

Cet appareil numérique de la classe B respecte toutes les exigences du Règlement sur le matériel brouilleur du Canada.

## 欧盟通告

带有 CE 标志的产品应遵循以下欧盟规程：

- 低电压规程 2006/95/EC
- EMC 规程 2004/108/EC

只有适当地使用由 HP 提供且带有 CE 标志的交流电源适配器为此产品供电，此产品才能符合 CE 要求。

如果此产品具备电信功能，还必须符合下列欧盟规程的基本要求：

- R&TTE 规程 1999/5/EC

此产品或产品系列符合上述规程的要求，也就意味着符合欧洲统一标准，相关内容已列在 HP 颁发的欧盟规程符合性声明中。产品上贴有下列合格标志之一就表示符合上述规程。



- 此 CE 标志对于非电信产品和欧盟统一的电信产品（如 Bluetooth®）均有效。



- 此 CE 标志对于欧盟尚未统一的电信产品有效。



\*如果适用，请使用指定机构编号。请参阅此产品上提供的管制标签。

Hewlett-Packard GmbH, HQ-TRE, Herrenberger Strasse 140, D-71034 Böblingen, Germany

在下列欧盟国家/地区和欧洲自由贸易联盟国家/地区，可以利用此产品具备的电信功能：

奥地利、比利时、保加利亚、塞浦路斯、捷克共和国、丹麦、爱沙尼亚、芬兰、法国、德国、希腊、匈牙利、冰岛、爱尔兰、意大利、拉脱维亚、列支敦士登、立陶宛、卢森堡、马耳他、荷兰、挪威、波兰、葡萄牙、斯洛伐克共和国、罗马尼亚、斯洛文尼亚、西班牙、瑞典、瑞士和英国。

## 使用 2.4 GHz 无线 LAN 设备的产品

### 法国

L'utilisation de cet équipement (2.4GHz Wireless LAN) est soumise a certaines restrictions: Cet équipement peut être utilisé a l'interieur d'un batiment en utilisant toutes les frequences de 2400 a 2483.5MHz (Chaîne 1-13). Pour une utilisation en environnement extérieur, les frequences comprises entre 2400-2454 MHz (Chaîne 1-9) peuvent être utilisé. Pour les dernieres restrictions, voir <http://www.arcep.fr>.

此产品在无线 LAN 上利用 2.4 GHz 频段进行通信时存在某些限制：在室内使用此设备时，可以利用 2400 - 2483.5 MHz 之间的所有频段（1 至 13 信道）。在室外使用时，只能使用 2400-2454 MHz 之间的频段（1 至 9 信道）。要了解最新要求，请访问 <http://www.arcep.fr>。

### 意大利

E' necessaria una concessione ministeriale anche per l'uso del prodotto. Verifici per favore con il proprio distributore o direttamente presso la Direzione Generale Pianificazione e Gestione Frequenze.

必须获得许可证方能使用。 请向代理商确认或直接与负责频率规划和管理的有关机构 (Direzione Generale Pianificazione e Gestione Frequenze) 联系。

## 电池使用警告

- △ **警告！** 本 HP iPAQ 中装有一个锂离子充电电池。为减少火灾或烧伤的危险，请勿拆卸、碾压、刺穿电池、使其外部触点短路，或将其投入火中或水中。如需更换，只能使用 HP 备件。
- △ **注意：** 如果电池类型更换不当，可能会有爆炸的危险。请按照相关说明处理废旧电池。

## 电池回收

HP 鼓励客户回收利用废旧电子硬件、HP 原装打印墨盒和充电电池。有关回收计划的详细信息，请访问 <http://www.hp.com/recycle>。

## 电池处理

- △ **警告！** 电池达到其使用寿命期限后，请不要将其与普通家庭垃圾混合处理。请按照当地有关处理笔记本计算机电池的法律和法规进行处理。



## 用户应将废旧设备丢弃到专用垃圾箱中

### Disposal of Waste Equipment by Users in Private Household in the European Union



This symbol on the product or on its packaging indicates that this product must not be disposed of with your other household waste. Instead, it is your responsibility to dispose of your waste equipment by handing it over to a designated collection point for the recycling of waste electrical and electronic equipment. The separate collection and recycling of your waste equipment at the time of disposal will help to conserve natural resources and ensure that it is recycled in a manner that protects human health and the environment. For more information about where you can drop off your waste equipment for recycling, please contact your local city office, your household waste disposal service or the shop where you purchased the product.

### التخلص من مخلفات اجهزة من قبل المستخدمين في منازلهم الخاصة في الاتحاد الأوروبي



يشير هذا الرمز على المنتج أو على علبته إلى أنه يجب عدم التخلص من هذا المنتج مع باقي النفايات المنزلية. عوضاً عن ذلك، تقع على عاتقك مسؤولية التخلص من مخلفات الأجهزة بتسليمها لمركز الجمع المعين لغرض إعادة تصنيع المخلفات من الأجهزة الكهربائية والإلكترونية. ويؤدي جمع مخلفات الأجهزة وإعادة تصنيعها، عندما يحين أوان التخلص منها، إلى مساعدتك في المحافظة على الموارد الطبيعية ويضمن إعادة تصنيعها بشكل يحمي الصحة البشرية والبيئة. للحصول على معلومات حول أماكن تسليم مخلفات الأجهزة بغرض إعادة تصنيعها، يرجى الاتصال بمكتب البلدية المحلية، أو خدمة جمع النفايات المنزلية أو المتجر حيث اشتريت المنتج.

### Likvidace zařízení soukromými domácími uživateli v Evropské unii



Tento symbol na produktu nebo balení označuje výrobek, který nesmí být vyhozen spolu s ostatním domácím odpadem. Povinností uživatele je předat takto označený odpad na předem určené sběrné místo pro recyklaci elektrických a elektronických zařízení. Okamžité třídění a recyklace odpadu pomůže uchovat přírodní prostředí a zajistí takový způsob recyklace, který ochrání zdraví a životní prostředí člověka. Další informace o možnostech odevzdání odpadu k recyklaci získáte na příslušném obecním nebo městském úřadě, od firmy zabývající se sběrem a svozem odpadu nebo v obchodě, kde jste produkt zakoupili.

## Bortskaffelse af brugt udstyr hos brugere i private hjem i EU



Dette symbol på produktet eller på emballagen angiver, at dette produkt ikke må bortskaffes sammen med det øvrige husholdningsaffald. I stedet er det dit ansvar at bortskaffe dit brugte udstyr ved at aflevere det ved et autoriseret indsamlingssted med henblik på genbrug af elektrisk og elektronisk udstyr. Den særskilte indsamling og genbrug af dit brugte udstyr i forbindelse med bortskaffelsen er med til at bevare naturlige ressourcer og sikre, at udstyret genbruges på en måde, som beskytter helbred og miljø. Yderligere oplysninger om steder, hvor du kan aflevere dit brugte udstyr med henblik på genbrug, kan du få på dit lokale kommunekontor, hos renovationsfirmaet for dit lokalområde eller den butik, hvor du købte produktet.

## Seadmete jäätmete kõrvaldamine eramajapidamistes Euroopa Liidus



See tootel või selle pakendil olev sümbol näitab, et kõnealust toodet ei tohi koos teiste majapidamisjäätmetega kõrvaldada. Teie kohus on oma seadmete jäätmed kõrvaldada, viies need elektri- ja elektroonikaseadmete jäätmete ringlussevõtmiseks selleks ettenähtud kogumispunkti. Seadmete jäätmete eraldi kogumine ja ringlussevõtmine kõrvaldamise ajal aitab kaitsta loodusvarasid ning tagada, et ringlussevõtmine toimub viisil, mis kaitseb inimeste tervist ning keskkonda. Lisateabe saamiseks selle kohta, kuhu oma seadmete jäätmed ringlussevõtmiseks viia, võtke palun ühendust oma kohaliku linnakantselei, majapidamisjäätmete kõrvaldamise teenistuse või kauplusega, kust Te toote ostsite.

## Laitteiden hävittäminen kotitalouksissa Euroopan unionin alueella



Jos tuotteessa tai sen pakkauksessa on tämä merkki, tuotetta ei saa hävittää kotitalousjätteiden mukana. Tällöin hävitettävä laite on toimitettava sähkölaitteiden ja elektronisten laitteiden kierrätyspisteeseen. Hävitettävien laitteiden erillinen käsittely ja kierrätys auttavat säästämään luonnonvaroja ja varmistamaan, että laite kierrätetään tavalla, joka estää terveyshaitat ja suojelee luontoa. Lisätietoja paikoista, joihin hävitettävät laitteet voi toimittaa kierrätettäväksi, saa ottamalla yhteyttä jätehuoltoon tai liikkeeseen, josta tuote on ostettu.

## Élimination des appareils mis au rebut par les ménages dans l'Union européenne



Le symbole apposé sur ce produit ou sur son emballage indique que ce produit ne doit pas être jeté avec les déchets ménagers ordinaires. Il est de votre responsabilité de mettre au rebut vos appareils en les déposant dans les centres de collecte publique désignés pour le recyclage des équipements électriques et électroniques. La collecte et le recyclage de vos appareils mis au rebut indépendamment du reste des déchets contribue à la préservation des ressources naturelles et garantit que ces appareils seront recyclés dans le respect de la santé humaine et de l'environnement. Pour obtenir plus d'informations sur les centres de collecte et de recyclage des appareils mis au rebut, veuillez contacter les autorités locales de votre région, les services de collecte des ordures ménagères ou le magasin dans lequel vous avez acheté ce produit.

## Entsorgung von Altgeräten aus privaten Haushalten in der EU



Das Symbol auf dem Produkt oder seiner Verpackung weist darauf hin, dass das Produkt nicht über den normalen Hausmüll entsorgt werden darf. Benutzer sind verpflichtet, die Altgeräte an einer Rücknahmestelle für Elektro- und Elektronik-Altgeräte abzugeben. Die getrennte Sammlung und ordnungsgemäße Entsorgung Ihrer Altgeräte trägt zur Erhaltung der natürlichen Ressourcen bei und garantiert eine Wiederverwertung, die die Gesundheit des Menschen und die Umwelt schützt. Informationen dazu, wo Sie Rücknahmestellen für Ihre Altgeräte finden, erhalten Sie bei Ihrer Stadtverwaltung, den örtlichen Müllentsorgungsbetrieben oder im Geschäft, in dem Sie das Gerät erworben haben.

## Απόρριψη άχρηστου εξοπλισμού από χρήστες σε ιδιωτικά νοικοκυριά στην Ευρωπαϊκή Ένωση



Το σύμβολο αυτό στο προϊόν ή τη συσκευασία του υποδεικνύει ότι το συγκεκριμένο προϊόν δεν πρέπει να διατίθεται μαζί με τα άλλα οικιακά σας απορρίμματα. Αντίθετα, είναι δική σας ευθύνη να απορρίψετε τον άχρηστο εξοπλισμό σας παραδίδοντάς τον σε καθορισμένο σημείο συλλογής για την ανακύκλωση άχρηστου ηλεκτρικού και ηλεκτρονικού εξοπλισμού. Η ξεχωριστή συλλογή και ανακύκλωση του άχρηστου εξοπλισμού σας κατά την απόρριψη θα συμβάλει στη διατήρηση των φυσικών πόρων και θα διασφαλίσει ότι η ανακύκλωση γίνεται με τρόπο που προστατεύει την ανθρώπινη υγεία και το περιβάλλον. Για περισσότερες πληροφορίες σχετικά με το πού μπορείτε να παραδώσετε τον άχρηστο εξοπλισμό σας για ανακύκλωση, επικοινωνήστε με το αρμόδιο τοπικό γραφείο, την τοπική υπηρεσία διάθεσης οικιακών απορριμμάτων ή το κατάστημα όπου αγοράσατε το προϊόν.

## Készülékek magánháztartásban történő selejtezése az Európai Unió területén



A készüléken, illetve a készülék csomagolásán látható azonos szimbólum annak jelzésére szolgál, hogy a készülék a selejtezés során az egyéb háztartási hulladéktól eltérő módon kezelendő. A vásárló a hulladékká vált készüléket köteles a kijelölt gyűjtőhelyre szállítani az elektromos és elektronikai készülékek újrahasznosítása céljából. A hulladékká vált készülékek selejtezéskori begyűjtése és újrahasznosítása hozzájárul a természeti erőforrások megőrzéséhez, valamint biztosítja a selejtezett termékek környezetre és emberi egészségre nézve biztonságos feldolgozását. A begyűjtés pontos helyéről bővebb tájékoztatást a lakhelye szerint illetékes önkormányzattól, az illetékes szem-ételtakarító vállalattól, illetve a terméket elárúsító helyen kaphat.

## Smaltimento delle apparecchiature da parte di privati nel territorio dell'Unione Europea



Questo simbolo presente sul prodotto o sulla sua confezione indica che il prodotto non può essere smaltito insieme ai rifiuti domestici. È responsabilità dell'utente smaltire le apparecchiature consegnandole presso un punto di raccolta designato al riciclo e allo smaltimento di apparecchiature elettriche ed elettroniche. La raccolta differenziata e il corretto riciclo delle apparecchiature da smaltire permette di proteggere la salute degli individui e l'ecosistema. Per ulteriori informazioni relative ai punti di raccolta delle apparecchiature, contattare l'ente locale per lo smaltimento dei rifiuti, oppure il negozio presso il quale è stato acquistato il prodotto.

## Vartotojų iš privačių namų ūkių įrangos atliekų šalinimas Europos Sąjungoje



Šis simbolis ant gaminio arba jo pa kuotės rodo, kad šio gaminio šalinti kartu su kitomis namų ūkio atliekomis negalima. Šalintinas įrangos atliekas privalote pristatyti į specialią surinkimo vietą elektros ir elektroninės įrangos atliekoms perdirbti. Atskirai surenkamos ir perdirbamos šalintinos įrangos atliekos padės saugoti gamtinius išteklius ir užtikrinti, kad jos bus perdirbtos tokiu būdu, kuris nekenkia žmonių sveikatai ir aplinkai. Jeigu norite sužinoti daugiau apie tai, kur galima pristatyti perdirbtinas įrangos atliekas, kreipkitės į savo seniūniją, namų ūkio atliekų šalinimo tarnybą arba parduotuvę, kurioje įsigijote gaminį.

## Nolietotu iekartu iznīcināšanas noteikumi lietotājiem Eiropas Savienības privātajās māsaimniecībās



Šāds simbols uz izstrādājuma vai uz tā iesaiņojuma norāda, ka šo izstrādājumu nedrīkst izmest kopā ar citiem sadzīves atkritumiem. Jūs atbildat par to, lai nolietotās iekārtas tiktu nodotas speciāli iekārtotos punktos, kas paredzēti izmantoto elektrisko un elektronisko iekārtu savākšanai otrreizējai pārstrādei. Atsevišķa nolietoto iekārtu savākšana un otrreizējā pārstrāde palīdzēs saglabāt dabas resursus un garantēs, ka šīs iekārtas tiks otrreizēji pārstrādātas tādā veidā, lai pasargātu vidi un cilvēku veselību. Lai uzzinātu, kur nolietotās iekārtas var izmest otrreizējai pārstrādei, jāvērsas savas dzīves vietas pašvaldībā, sadzīves atkritumu savākšanas dienestā vai veikalā, kurā izstrādājums tika nopirkts.

## Verwijdering van afgedankte apparatuur door privé-gebruikers in de Europese Unie



Dit symbool op het product of de verpakking geeft aan dat dit product niet mag worden gedeponerd bij het normale huishoudelijke afval. U bent zelf verantwoordelijk voor het inleveren van uw afgedankte apparatuur bij een inzamelingspunt voor het recyclen van oude elektrische en elektronische apparatuur. Door uw oude apparatuur apart aan te bieden en te recyclen, kunnen natuurlijke bronnen worden behouden en kan het materiaal worden hergebruikt op een manier waarmee de volksgezondheid en het milieu worden beschermd. Neem contact op met uw gemeente, het afvalinzamelingsbedrijf of de winkel waar u het product hebt gekocht voor meer informatie over inzamelingspunten waar u oude apparatuur kunt aanbieden voor recycling.



## Eliminering av utstyr i privathusholdningen i Den europeiske unions medlemsland



■

Dette symbolet på produktet eller emballasjen betyr at produktet ikke må kastes med vanlig husholdningsavfall. I stedet er du ansvarlig for at utbrukt utstyr leveres inn til et angitt innsamlingssted for resirkulering av elektrisk og elektronisk utstyr. Denne separate innsamlingen og resirkuleringen av utbrukt utstyr vil bidra til å bevare naturressursene - resirkuleringen foretas på en måte som beskytter menneskelig helse og miljø. For å få vite hvor du kan levere inn utbrukt utstyr for resirkulering, vennligst ta kontakt med det lokale kommunekontoret, renovasjonsvesenet eller forretningen der du kjøpte produktet.

## Pozbywanie się zużytego sprzętu przez użytkowników w prywatnych gospodarstwach domowych w Unii Europejskiej



■

Ten symbol na produkcie lub jego opakowaniu oznacza, że produktu nie wolno wyrzucać do zwykłych pojemników na śmieci. Obowiązkiem użytkownika jest przekazanie zużytego sprzętu do wyznaczonego punktu zbiórki w celu recyklingu odpadów powstałych ze sprzętu elektrycznego i elektronicznego. Osobna zbiórka oraz recykling zużytego sprzętu pomogą w ochronie zasobów naturalnych i zapewnią ponowne wprowadzenie go do obiegu w sposób chroniący zdrowie człowieka i środowisko. Aby uzyskać więcej informacji o tym, gdzie można przekazać zużyty sprzęt do recyklingu, należy się skontaktować z urzędem miasta, zakładem gospodarki odpadami lub sklepem, w którym zakupiono produkt.

## Destruição, por Utilizadores na União Europeia, de Equipamento Usado no Lixo Doméstico



■

Este símbolo, no produto ou na respectiva embalagem, indica que este material não deve ser destruído com outro lixo doméstico. É da sua responsabilidade destruir o equipamento usado levando-o para um local de recolha apropriado, destinado à reciclagem de produtos eléctricos e electrónicos usados. A recolha e reciclagem separada do seu equipamento doméstico quando da destruição, ajudará a preservar os recursos naturais e a assegurar que ele é reciclado através de um processo que protege a saúde humana e o ambiente. Para obter mais informações sobre onde pode colocar o seu equipamento usado para reciclagem, contacte a entidade responsável local, o serviço de destruição do lixo doméstico, ou a loja onde adquiriu o produto.

## Утилизация оборудования владельцами частных домов в странах Европейского Союза



Этот символ на изделии или его упаковке означает, что изделие нельзя выбрасывать вместе с обычным бытовым мусором. Вы обязаны сдать ненужное оборудование в специальный пункт приема и утилизации электрооборудования. Отделение ненужного электрооборудования от прочего бытового мусора и его отдельная утилизация помогут сохранить природные ресурсы и обеспечить переработку отходов безопасным для здоровья человека и окружающей среды способом. За дополнительной информацией о том, куда можно сдать ненужное электрооборудование, обращайтесь в администрацию города, местную службу утилизации отходов или магазин, где было приобретено изделие.

## Bortskaffande av avfallsprodukter från användare i privathushåll inom Europeiska Unionen



Om den här symbolen visas på produkten eller förpackningen betyder det att produkten inte får slängas på samma ställe som hushållssopor. I stället är det ditt ansvar att bortskaffa avfallet genom att överlämna det till ett uppsamlingsställe avsett för återvinning av avfall från elektriska och elektroniska produkter. Separat insamling och återvinning av avfallet hjälper till att spara på våra naturresurser och gör att avfallet återvinns på ett sätt som skyddar människors hälsa och miljön. Kontakta ditt lokala kommunkontor, din närmsta återvinningsstation för hushållsavfall eller affären där du köpte produkten för att få mer information om var du kan lämna ditt avfall för återvinning.

## Odstranjevanje odslužene opreme uporabnikov v zasebnih gospodinjstvih v Evropski uniji



Ta znak na izdelku ali njegovi embalaži pomeni, da izdelka ne smete odvreči med gospodinjske odpadke. Nasprotno, odsluženo opremo morate predati na zbirališče, pooblaščno za recikliranje odslužene električne in elektronske opreme. Ločeno zbiranje in recikliranje odslužene opreme prispeva k ohranjanju naravnih virov in zagotavlja recikliranje te opreme na zdravju in okolju neškodljiv način. Za podrobnejše informacije o tem, kam lahko odpeljete odsluženo opremo na recikliranje, se obrnite na pristojni organ, komunalno službo ali trgovino, kjer ste izdelek kupili.

## Likvidácia vyradených zariadení v domácnostiach v Európskej únii



Symbol na výrobku alebo jeho balení označuje, že daný výrobok sa nesmie likvidovať s domovým odpadom. Povinnosťou spotrebiteľa je odovzdať vyradené zariadenie v zbernom mieste, ktoré je určené na recykláciu vyradených elektrických a elektronických zariadení. Separovaný zber a recyklácia vyradených zariadení prispieva k ochrane prírodných zdrojov a zabezpečuje, že recyklácia sa vykonáva spôsobom chrániacim ľudské zdravie a životné prostredie. Informácie o zberných miestach na recykláciu vyradených zariadení vám poskytne miestne zastupiteľstvo, spoločnosť zabezpečujúca odvoz domového odpadu alebo obchod, v ktorom ste si výrobok zakúpili.



## Eliminación de residuos de equipos eléctricos y electrónicos por parte de usuarios particulares en la Unión Europea



Este símbolo en el producto o en su envase indica que no debe eliminarse junto con los desperdicios generales de la casa. Es responsabilidad del usuario eliminar los residuos de este tipo depositándolos en un "punto limpio" para el reciclado de residuos eléctricos y electrónicos. La recogida y el reciclado selectivos de los residuos de aparatos eléctricos en el momento de su eliminación contribuirá a conservar los recursos naturales y a garantizar el reciclado de estos residuos de forma que se proteja el medio ambiente y la salud. Para obtener más información sobre los puntos de recogida de residuos eléctricos y electrónicos para reciclado, póngase en contacto con su ayuntamiento, con el servicio de eliminación de residuos domésticos o con el establecimiento en el que adquirió el producto.

## Avrupa Birliği'nde Hurda Donanımların Özel Konutlardaki Kullanıcılar Tarafından Elden Çıkarılması



Tento Ürünün veya ambalajının üzerinde ki bu simge, bu ürünün diğer ev atıklarıyla birlikte elden çıkarılması gerektiğini belirtir. Hurda donanımınızın elektrikli ve elektronik hurda donanımları geri dönüştürmek için belirlenmiş toplama merkezlerine teslim edilmesi, sizin sorumluluğunuzdadır. Elden çıkardığınız hurda donanımınızın ayrı olarak toplanması ve geri dönüştürülmesi, doğal kaynakların korunmasına yardımcı olacak ve insan sağlığına ve çevreye zararlı olmayan bir yöntemle geri dönüştürülmesini sağlayacaktır. Hurda donanımınızı teslim edebileceğiniz geri dönüşüm merkezleri hakkında ayrıntılı bilgi için lütfen bölgenizdeki belediye makamlarına, ev atıklarınızı toplayan kuruluşa veya ürünü satın aldığınız mağazaya başvurun.

## 设备使用警告

△ **警告!** 为减少人身伤害、电击、火灾或设备损坏的风险，请注意以下事项：

将交流电源适配器插入随时伸手可及的交流电源插座中。

给设备断电时，请从交流电源插座中拔出交流电源适配器，或从主机上拔下同步电缆。

不要在电源线或其它电缆上放置任何物品。将它们放置妥当，以免被人无意中踩踏或将人绊倒。

不要拉扯电线或电缆。从电源插座中拔出插头时，应抓住插头；如果是交流电源适配器，则抓住交流电源适配器，然后将其从电源插座中拔出。

请勿使用家用电器的转换器套件给 HP iPAQ 供电。

## 声学警告

△ **警告!** 如果此设备的音量很大，长时间收听可能会损害听力。为减少损害听力的风险，请将音量调至安全、舒适的水平，或者减少收听较高音量的时间。



- 为了您自身的安全，使用耳机之前，应始终重置音量。即使音量控制设置相同，某些耳机的声音也比其它耳机大。
- 更改默认音频或均衡器设置可能会产生较高的音量，因此操作时应格外小心。
- 与本设备配合使用的耳机应当遵守 EN 50332-2 中的耳机限制。

## 航空旅行通告

在商用飞机上使用电子设备必须征得航空公司同意。

## 医疗电子设备

如果您因健康问题必须使用心脏起搏器、助听器或其它类型的医疗电子设备，请咨询相关设备的生产商，确定本设备的射频辐射量是否影响此类医疗设备。当您身处禁止使用无线设备的诊所或医院时，请关闭 HP iPAQ。

## 无线设备通告

在某些环境下，可能会限制使用无线设备。例如在飞机航班上、医院里、易燃易爆物附近和危险地段等。如果您不了解有关使用此设备的限制规定，请在打开设备之前向权威部门咨询。

## 美国无线设备管制通告

**⚠ 警告！ Exposure to Radio Frequency (RF) Radiation** The radiated output power of this device is below the FCC radio frequency exposure limits. Nevertheless, the device should be used in such a manner that the potential for human contact during normal operation is minimized.

To avoid the possibility of exceeding the FCC radio frequency exposure limits, human proximity to the antenna should be minimized. No metallic body accessories are allowed and 1.5 cm spacing between PDA and the body must be maintained to satisfy RF Exposure.

This PDA has been tested and demonstrated compliance when Bluetooth and Wi-Fi are transmitting simultaneously. This PDA must not be co-located or operating in conjunction with any other antenna or transmitter.

## 加拿大无线设备管制通告

Operation is subject to the following two conditions: (1) this device may not cause interference, and (2) this device must accept any interference, including interference that may cause undesired operation of the device.

## 巴西通告

Este equipamento opera em caráter secundário, isto é, não tem direito a proteção contra interferência prejudicial, mesmo de estações do mesmo tipo, e não pode causar interferência a sistemas operando em caráter primário.

## 日本通告

この装置は、情報処理装置等電波障害自主規制協議会（VCCI）の基準に基づくクラスB情報技術装置です。この装置は、家庭環境で使用することを目的としていますが、この装置がラジオやテレビジョン受信機に近接して使用されると、受信障害を引き起こすことがあります。

取扱説明書に従って正しい取り扱いをして下さい。

この機器の使用用途等では、電子レンジ等の産業・科学・医療用機器のほか工場の製造ライン等で使用されている移動体通信用の屋内無線局（免許を要する無線局）及び特定小電力無線局（免許を要しない無線局）が運用されています。

- 1 この機器を使用する前に、近くで移動体通信用の屋内無線局及び特定小電力無線局が運用されていないことを確認して下さい。
- 2 万一、この機器から移動体通信用の屋内無線局に対して電波干渉の事例が発生した場合には、速やかに使用用途を変更するか又は電波の放射を停止した上、下記連絡先にご連絡頂き、復旧のための処置等（例えば、パーティションの設置など）についてご相談して下さい。
- 3 その他、この機器から移動体通信用の特定小電力無線局に対して電波干渉の事例が発生した場合など何かお困りのことが起きたときは、次の連絡先へお問い合わせ下さい。

連絡先：日本ヒューレット・パカード株式会社 TEL.0120-014121

## 无线 LAN 802.11b 设备



## 无线 LAN 802.11g 设备



## 蓝牙设备



## 台湾 DGT 通告

低功率電波輻射性電機管理辦法

第十四條 經型式認證合格之低功率射頻電機，非經許可，公司、商號或使用者均不得擅自變更頻率、加大功率或變更原設計之特性及功能。

第十七條 低功率射頻電機之使用不得影響飛航安全及干擾合法通信；經發現有干擾現象時，應立即停用，並改善至無干擾時方得繼續使用。前項合法通信，指依電信規定作業之無線電信。低功率射頻電機須忍受合法通信或工業、科學及醫療用電波輻射性電機設備之干擾。

## 韩国通告

B급 기기 (가정용 정보통신기기)

이 기기는 가정용으로 전자파적합등록을 한 기기로서 주거지역에서는 물론 모든 지역에서 사용할 수 있습니다.

## 18 安全信息

要减少人身伤害、电击、火灾和设备损坏等危险，请遵守本文档中的安全注意事项。

### 常规注意事项

**注意维修标记：**除非产品文档中另有说明，否则，您不得自己对所使用的产品进行维修。打开或卸下带有  标记的盖子可能会使您遭受电击。有关这些盒子中组件的维修信息，请致电客户服务中心。

**请求维修受损产品：**关闭产品电源，并将其从电源插座上拔下，请求维修合作伙伴进行维修（适用于以下情况）：

- 电源线或插头损坏。
- 产品中溅入了液体。
- 产品中进入了其它物体。
- 产品淋雨或掉入水中。
- 产品跌落或损坏。
- 有明显的过热迹象。
- 按照操作说明进行操作，产品无法正常运行。

**避开热源：**产品应远离热源，例如散热器、调温装置、火炉和其它产生热量的产品（如功放机）。

**使产品冷却：**等产品冷却以后再卸下盖子和接触内部组件。

**避开湿源：**切勿在潮湿环境中使用此产品。

**避免将其它物体插入产品中：**切勿将任何物体插入产品插槽或其它开口中。

**不要阻塞通风口：**插槽和开口是为了通风散热的。要防止过热，就不要阻塞通风口。在诸如枕头、毛毯、地毯或厚衣物等柔软表面上使用产品可能会妨碍气流散热。

**正确清洁产品：**清洁前，先从墙上电源插座拔下产品。请勿使用液体清洁剂或喷雾式清洁剂。请使用蘸水软布清洁外部组件，切勿将水直接洒到产品或 LCD 屏幕上。

**使用推荐的安装附件：**请勿在不稳定的桌子、车辆、架子、三脚架或支架上使用此产品。根据制造商的说明安装产品，并使用制造商推荐的安装附件。

**将产品连接到认可的设备：**仅将产品连接到已确认适合您的产品的计算机和附件。

**调节音量：**在使用耳机或其它音频设备之前，请调小音量。

### 电源线和附件的安全注意事项

**△ 警告！** 要减少电击、火灾或设备损坏等危险，请勿尝试使用家用电器的变压器套件为此产品供电。

**使用合适的外部电源：**只能使用电源规格标签上标明的电源类型为产品供电。如果您对所需的电源类型不清楚，请咨询客户服务中心、维修合作伙伴或当地电力公司。对于使用电池电源或其它电源供电的产品，请参阅产品随附的操作说明。

**避免电路过载：**切勿使电源插座、接线板或方便插座过载。整个系统负载切勿超过分支电路额定功率的 80%。如果使用接线板，负载不应超过接线板输入额定功率的 80%。

**遵守加长线额定功率：**如果使用加长线或接线板，请确保加长线或接线板与此产品功率相匹配，而且加长线或接线板连接的所有产品的额定电流总和不超过加长线或接线板额定电流限额的 80%。

**选择正确的电压：**请确保产品上的电压选择开关与您使用的电压类型一致（115 V 或 230 V 交流电源）。

**使用认可的交流电源适配器：**此产品只能使用其随附的交流电源适配器、HP 提供的备用交流电源适配器或作为附件从 HP 购买的交流电源适配器。

**使用认可的电源线：**如果产品未随附电源线，则应购买在您所在的国家/地区认可用于此产品的电源线。

电源线功率必须与产品电源规格标签上标明的产品电压和电流相匹配。电源线的额定电压和电流应大于产品上标明的额定电压和电流。此外，电线的直径必须大于 0.75 mm<sup>2</sup>/18AWG，电源线长度应在 1.5 米（5 英尺）和 2 米（6.5 英尺）之间。如果对使用的电源线的类型有疑问，请致电客户服务中心。

**小心布置电源线：**合理布置电源线，以免被人踩到、将人绊倒，或者被上面或背面放置的物体挤压。请特别注意插头、电源插座和电源线与产品的接点。

**将电源线插入合适的插座：**始终将产品插到就近的电源插座中。如果产品是 3 线接地类型，请确保插座也是相应的接地类型。请勿禁用电源线接地插头，这是一项重要的安全功能。

**正确拔下电源线：**给产品断电时，请从电源插座中拔出电源线。不要拉扯电线和电缆。从电源插座中拔出电源线时，请抓住插头，拔出电源线。

## 电池组的安全注意事项

**警告！** 要减少火灾或烧伤的危险，请勿拆卸、碾压或刺穿电池组，使电池组的外部触点短路，或将其投入火中或水中。请勿将电池组放到高于 60 摄氏度（140 华氏度）的环境中。只能用此计算机认可的电池组进行更换。

**警告！** 如果更换的电池组不合适，则可能发生爆炸危险。只能使用此产品认可的电池组进行更换。

**警告！** 不要让儿童接触到电池组。

**正确处理电池组：**只能使用此产品认可的电池组进行更换。有关取出电池组的信息，请参阅产品文档。



电池组使用寿命结束时，请勿将其丢弃在一般生活垃圾中。请按照当地法律法规处理计算机废旧电池组。

在欧洲，人们通过使用公共收集系统，或者将电池组返回到 HP、维修合作伙伴或代理来处理或回收废旧电池组。

## 对接设备的安全注意事项

**避免使用不稳定装置：**请勿在显示器支架上放置基座不稳定的显示器，或者放置重量大于 25 千克（55 磅）的显示器，除非显示器支架上标明可以承受更大重量的显示器。应该将显示器放置在对接设备旁边的工作面上。

## 带有无线设备的产品的安全注意事项

- △ **警告！** 无线电可以产生射频辐射。无线设备的辐射输出功率低于 FCC 关于无线电射频辐射的限制规定。尽管如此，在正常使用过程中还是应该尽可能地避免身体与本设备接触。为避免可能超过 FCC 关于无线电射频辐射的限制，正常使用时身体与天线之间应该至少保持 20 厘米（8 英寸）的距离。

## 具有调制解调器、电信或局域网附件的产品的安全注意事项

- △ **警告！** 要减少使用此设备时发生火灾、电击和人身伤害等危险，请始终遵守基本的安全注意事项，其中包括：
- 使用此产品时请远离水源，例如：浴缸、洗脸盆、厨房洗物槽、洗衣桶或游泳池附近，以及潮湿的地下室中。
  - 避免在雷暴雨时使用此产品。这有可能导致雷击。
  - 在液化气泄漏点附近时，请勿使用此产品拨打电话报警。
  - 在打开设备外壳或接触未绝缘的调制解调器电缆、插孔或内部组件之前，一定要断开调制解调器电缆。
  - 如果此产品未随附电话线，为了避免发生火灾，只能使用 No. 26 AWG（或更粗）的通信电线。
  - 请勿将调制解调器或电话线插入 RJ-45（网络）插孔。

## 带有激光设备的产品的安全注意事项

- △ **警告！** 除了本节上述常规安全注意事项以外，在使用带有激光设备的产品时，请确保遵守以下安全注意事项。否则可能导致火灾、人身伤害和设备损坏。

有关激光设备维修的信息，请致电客户服务中心。

如果产品带有激光设备，则设备应符合相应的安全标准，其中包括 IEC 60825。对于激光设备，应该符合政府机构规定的 1 类激光产品的激光产品性能标准。此类激光产品不会发出危险激光，在客户操作和维护的整个过程中，激光束都不会穿出。

## CDRH 规定

美国食品和药品管理局的器械和辐射健康中心 (CDRH) 制定的激光产品规定自 1976 年 8 月 2 日起开始生效。这些规定适用于 1976 年 8 月 1 日之后制造的所有激光产品。在美国销售的激光产品必须符合此规定。

- △ **警告！** 如果使用此处或激光产品安装指南中指定方法之外的步骤进行控制、调整或操作，可能导致危险辐射。



此系统属于 1 类激光产品。激光产品上贴有此标签。



---

## 19 常见问题解答

### 我无法打开 HP iPAQ。我该怎么办？

您的 HP iPAQ 可能出现与电池有关的问题。请执行以下检查：

- 电池是否已充电？
- 是否正确安装了电池？

### 我无法连接到 Internet。我该怎么办？

如果您无法连接到 Internet，请执行以下检查：

- 请确保您已从服务运营商订购了数据服务。
- 确保您输入了正确的设置参数，例如数据配置文件设置中的 APN 和 IP 地址。

### 为什么 HP iPAQ 有时运行缓慢呢？

HP iPAQ 上至少应留有 1.5 至 2 MB 的可用内存空间，以便设备有效地运行。要查看可用内存空间，请点击**开始 > 设置 > 系统 > 内存**。注意，删除或转移 HP iPAQ 上的旧电子邮件和图片即可释放可用内存空间。

### 为什么我在 HP iPAQ 显示屏上看到今日屏幕布局错误消息？

如果没有选择**今日屏幕布局**，就会出现**今日屏幕布局错误消息**。要纠正此错误，请点击**开始 > 设置 > 个人**，然后选择一个**今日屏幕布局**。

### 我无法给电池充电。我该怎么办？

如果您无法给电池充电，请执行以下检查：

- 电池充电器是否正确地插入 HP iPAQ 的电池充电器插座中？
- 充电器的电源线是否损坏？
- 电池是否非常旧？如果是，请更换新电池，然后再次尝试充电。

 **注：** 要了解有关电池的信息，请访问 <http://www.hp.com>，然后转至 **Home and Home office（家庭及居家办公） > Handhelds & Calculators（手持设备与计算器） > iPAQ accessories（iPAQ 附件）**。

### 无法使用 ActiveSync 功能。我该怎么办？

为了能够使用 ActiveSync 功能，请将计算机升级到最新的 ActiveSync 版本。建议您使用 ActiveSync 4.5 或更高版本。请访问 <https://www.microsoft.com/windowsmobile/activesync/default.mspx> 以下载最新版本。

## 在 WMDC 安装过程中没有连接我的 HP iPAQ。

虽然在 WMDC 安装过程中不需要连接 HP iPAQ，但强烈建议您连接它。

## 我在安装时连接了 HP iPAQ，为什么 WMDC 在安装后没有启动？

在某些情况下，您需要在升级后断开连接，然后重新连接此设备以启动 WMDC。

## 我可以通过蓝牙进行首次连接吗？

您需要使用 HP 24 针接口同步电缆在 HP iPAQ 和桌面 WMDC 应用程序之间进行初始连接。建立此初始连接后，您可以设置蓝牙以便此后建立连接。



---

## 20 保养和维护的指导准则

建议您遵守某些指导准则，以避免可能对 HP iPAQ 造成的损坏，并使其保持良好的使用状态。

### 使用 HP iPAQ

- 避免在布满灰尘、温度过高或过低的环境中使用 HP iPAQ。
- 不要将水溅到 HP iPAQ 上或在雨中使用。
- 避免在没有关闭 HP iPAQ 的情况下取出电池。
- 不要使 HP iPAQ 受到重压或撞击。
- 不要让儿童接触到 HP iPAQ 及其附件。
- 切勿将金属物体插入 HP iPAQ 充电/通信端口。这会造成电池短路并引发危险。
- 当您进入公共场所时，请关闭 HP iPAQ 或将其切换至静音模式。

### 清洁 HP iPAQ

- 用柔软、略微蘸湿的干净布清洁 HP iPAQ。不要将水溅到耳机或金属表面上。
- 不要用任何腐蚀性液体或粗糙物体擦拭 HP iPAQ。这会对 HP iPAQ 的外表面造成损坏。

### 携带或存放 HP iPAQ

- 请勿将 HP iPAQ 置于温度过高或过低的环境中。
- 如果长期不用，请将 HP iPAQ 电池取出。应将 HP iPAQ 及其电池存放在凉爽、干燥且背光的地方。

---

## 21 HP iPAQ 附件

- 请使用原装 HP 电池和充电器为 HP iPAQ 充电。
- 请勿将 HP iPAQ 电池和充电器用于其它用途。

使用以下各附件可以丰富您的 HP iPAQ 体验：

- 保护附件 - 皮套、外壳保护套（硅外壳）和屏幕保护贴膜
- 耳机 - 有线立体声耳机、蓝牙单声道耳机和蓝牙立体声耳机
- GPS - 蓝牙 GPS 接收器、导航器和地图以及与车载音频系统相匹配的 FM 发射器
- 键盘和手写笔 - 蓝牙 HID 键盘、手写笔
- 电源和充电附件 - 电源适配器、充电器和电池

有关 HP iPAQ 附件的信息，请访问 <http://www.hp.com>，然后转至 **Home and Home office**（家庭及居家办公）> **Handhelds & Calculators**（手持设备与计算器）> **iPAQ accessories**（iPAQ 附件）。

---

 **注：** 附件可能会因型号而异。

---