

Panasonic[®]

使用说明书

数码相机

型号 **DMC-FZ18GK**

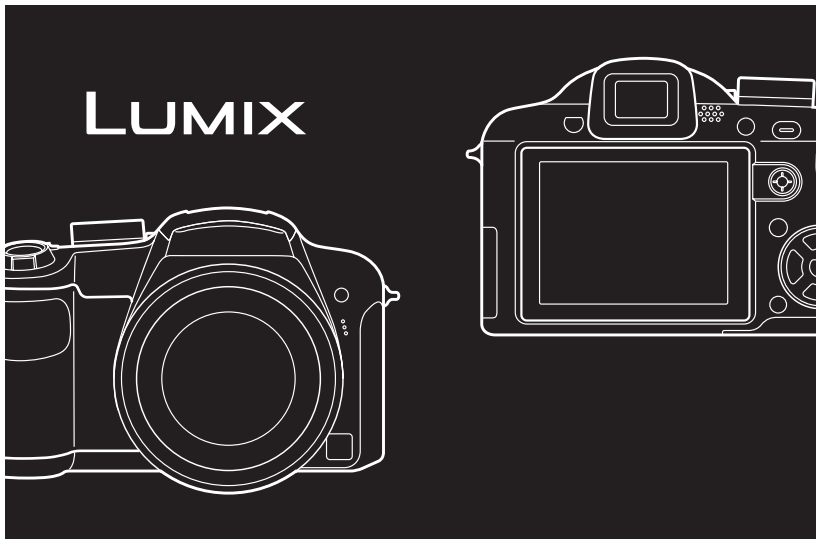
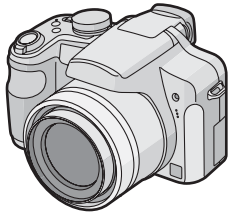

LEICA
DC VARIO-ELMARIT

VQT1G05

亲爱的顾客，

我们很高兴能借此机会感谢您购买此款 Panasonic 数码相机。请仔细阅读本使用说明书，并将其妥善保管以备日后参考。

安全注意事项

警告：

- 为了减少火灾、触电或产品损坏的危险，
- 请勿让本机遭受雨淋、受潮、滴上或溅上水，也不要将诸如花瓶等盛满液体的物品置于本机上。
 - 请仅使用推荐的附件。
 - 请勿卸下机身的前盖（或后盖）；机身内没有用户可维修的部件。需要维修时，请联系授权的维修人员。

请严格遵守版权法。

若非个人使用，复制先期录制的磁带、磁盘、其他出版物或播放材料都侵犯版权法。即使是个人使用，也严禁复制某些特定的材料。

- 请注意，您的数码相机的实际控件、元件、菜单项等都可能与本使用说明书中的图例略有不同。
- SDHC 标志是一个商标。
- Leica 是徕卡 Microsystems IR GmbH 的注册商标。
- Elmarit 是徕卡 Camera AG 的注册商标。
- 说明书中打印的其他名称、公司名称和产品名称都是相关公司的商标或注册商标。

电源插座应安装在设备附近并应易于触及。

小心

如果电池放置错误，有发生爆炸的危险。更换电池时，只能与此相同的电池或制造商建议使用的同等类型的电池。根据制造商的说明处理废旧电池。

警告

电池有发生火灾、爆炸和灼伤的危险。请勿拆卸、加热至 60 °C 以上或焚烧。

产品打印标号位于机身的下面。

- 如果看到此符号的话 -

在欧盟以外其它国家的废物处置信息

此符号仅在欧盟有效。如果要废弃此产品，请与当地机构或经销商联系，获取正确的废弃方法。



■ 关于电池充电器

注意！

- 为了确保良好的通风条件，请勿将本机安装或置于书柜、壁橱或其他密闭的空间里。请勿让窗帘或任何其他物体堵塞通风孔，以免因过热而造成触电或火灾的危险。
- 请勿让报纸、桌布、窗帘等类似物品堵塞住本机的通风孔。
- 请勿将诸如点燃的蜡烛等明火火源置于本机上。
- 处理废弃电池时请尽量采取不破坏环境的方式。

- 连接 AC 电源线时，电池充电器处于待机状态。只要电源线连接到电源插座上，原电路就始终“带电”。

■ 相机的注意事项

- 请勿由于跌落等原因剧烈振动或撞击相机。
本相机可能会发生故障，可能无法再录制图片，或可能会损坏镜头或 LCD 监视器。
- 请在携带相机或回放图片之前缩回镜头。
- 在下列地方时，要格外注意，以免导致相机发生故障。
 - 有很多沙子或尘土的地方。
 - 相机会接触到水的地方，如在雨天或在海滩上使用本机时。
- 请勿用脏手触摸镜头或插口。此外，请注意不要让液体进入到镜头、按钮等周围的区域。
- 如果水或海水溅到相机上，请用一块干布仔细擦拭相机机体。

■ 关于水汽凝结（当镜头或取景器雾化时）

- 周围环境温度或湿度变化时，会发生水汽凝结。请注意水汽凝结，避免因镜头的污渍和真菌而导致相机发生故障。
- 如果发生了水汽凝结，请关闭相机，将其放置约 2 小时。当相机温度接近周围环境温度时，雾化将自然消失。

- 请同时阅读“使用时的注意事项”。(P107)
- 关于本机可以使用的记忆卡
可以使用 SD 记忆卡、SDHC 记忆卡和 MultiMediaCard。
- 本使用说明书中使用的记忆卡一词指的是以下几种类型的记忆卡。
 - SD 记忆卡 (8 MB 至 2 GB)
 - SDHC 记忆卡 (4 GB)
 - MultiMediaCard (静态影像专用)

关于本机可以使用的记忆卡的更详细信息。

- 如果使用容量为 4 GB 以上的记忆卡，只能使用 SDHC 记忆卡。
- 不带有 SDHC 标志的 4 GB 以上记忆卡不符合 SD 标准，将无法在本产品上工作。

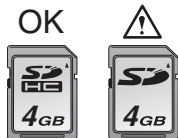

请在此网站上确认最新信息。

<http://panasonic.co.jp/pavc/global/cs>

(本网站为英文网站。)

目录

使用之前

安全注意事项	2
--------------	---

准备

标准附件	6
元件名称	7
安装镜头盖 / 手带	8
安装镜头遮光罩	9
快速向导	10
用充电器给电池充电	11
关于电池（充电 / 可拍摄图片数量）	12
插入及取出记忆卡（可选项） / 电池	12
关于内置内存 / 记忆卡（可选项）	13
设置日期 / 时间（时钟设置）	14
• 改变时钟设置	15
关于模式转盘	15
设置菜单	16
关于设置菜单	18
LCD 监视器 / 取景器显示 / 切换 LCD 监视器 / 取景器显示	21

基本功能

拍摄	22
使用自动功能拍摄（智能自动模式）	25
使用变焦拍摄	27
• 使用光学变焦	27
• 使用延伸光学变焦 (EZ)	27
• 使用数码变焦	28
进一步扩大变焦	28
检查拍摄的图片（查看）	29
回放 / 删除图片	30

高级功能（录制图片）

关于 LCD 监视器 / 取景器	32
• 改变显示的信息	32
• 增亮 LCD 监视器	34
使用内置闪光灯拍摄	35
用自拍定时器拍摄	38
补偿曝光	39
使用自动包围式曝光拍摄	40
使用连拍模式拍摄	41
拍摄特写图片	42
光圈优先 AE	43
快门优先 AE	43
手动曝光	44
光圈值和快门速度	45
用手动聚焦拍摄	46
登录个人菜单设定 （登录自定义设置）	48
使用自定义模式拍摄	49
拍摄富有表现力的肖像及风景图片 （高级场景模式）	50
• [肖像]	50
• [风景]	51
• [运动]	51
• [夜间肖像]	52
使用适合拍摄场景的模式进行拍摄 （场景模式）	53
• [食物]	53
• [派对]	53
• [烛光]	54
• [日落]	54
• [高感光度]	54
• [宝宝 1] / [宝宝 2]	55
• [宠物]	56
• [徒手平移]	56
• [星空]	57
• [烟火]	58
• [海滩]	58
• [雪景]	58
• [空中摄影]	58
动态影像模式	59
记录拍摄时的休假日期	60
显示行程目的地的时间（世界时间）	62

使用 [录制] 模式菜单	63
• [白平衡]	64
• [白平衡调整]	65
• [智能 ISO]	66
• [感光度]	67
• [高宽比]	67
• [图像尺寸][质量]	68
• [录音]	69
• [测光模式]	70
• [AF 模式]	70
• [稳定器]	72
• [连续 AF]	73
• [AF 辅助灯]	74
• [AF/AE 锁]	74
• [色彩效果]	75
• [图像调整]	75
• [翻转动画]	76
• [转换]	77

高级功能（回放）

显示多个屏幕（多张回放）	79
按照拍摄日期显示图片 （日历回放）	79
使用回放变焦	80
回放动态影像 / 带声音的影像	81
从动态影像中创建静态影像	82
使用 [回放] 模式菜单	83
• [幻灯片放映]	84
• [类别回放]	85
• [旋转显示][旋转]	87
• [收藏夹]	88
• [编辑标题]	89
• [文字印记]	90
• [DPOF 打印]	92
• [保护]	93
• [配音]	94
• [调整大小]	95
• [剪裁]	95
• [高宽比转换]	96
• [复制]	97
• [格式化]	98

连接到其他设备

连接到 PC	99
打印图片	101
在电视屏幕上回放图片	104

其他

使用 MC 保护镜 / ND 滤镜	105
屏幕显示	105
使用时的注意事项	107
信息显示	109
故障排除	110
可拍摄图片数量和可用录制时间	114
规格	117

标准附件

在使用相机之前，请检查包装内是否包含了以下所有附件。

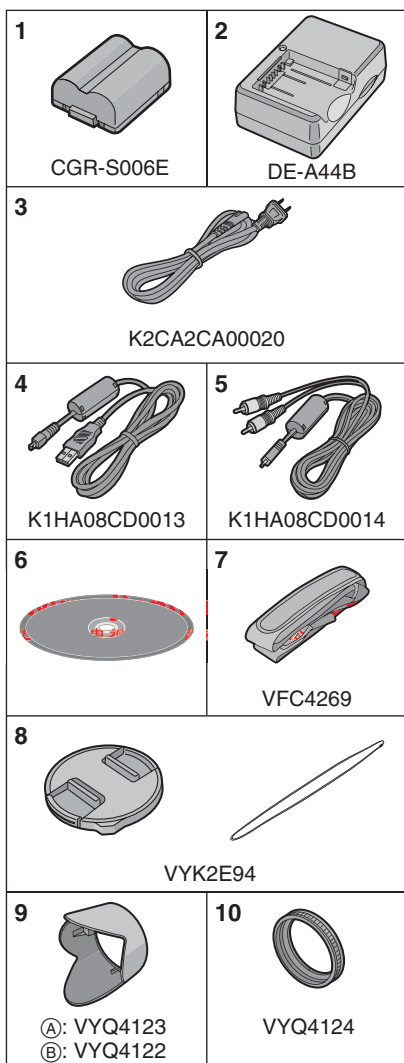

- 1 电池组
(文中以**电池**表示)
原产地：中国
- 2 电池充电器
(文中以**充电器**表示)
原产地：中国
- 3 AC 电缆
- 4 USB 连接电缆
原产地：中国
- 5 AV 电缆
原产地：中国
- 6 CD-ROM
• 软件
原产地：中国
- 7 肩背带
原产地：中国
- 8 镜头盖 / 镜头盖连接绳
原产地：中国
- 9 镜头遮光罩
Ⓐ: 银色
Ⓑ: 黑色
原产地：中国
- 10 遮光罩适配器
原产地：中国

- 在本文中，SD 记忆卡、SDHC 记忆卡和 MultiMediaCard 都称为**记忆卡**。
- 部分附件使用了日本以外原产地的产品。**记忆卡为可选件。不使用记忆卡时，可以在内置内存上拍摄或回放图片。**
- 如果您丢失了提供的附件，请向经销商或离您最近的服务中心咨询。（可以单独购买附件。）

元件名称

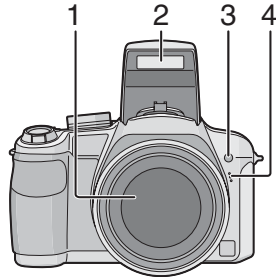

- 1 镜头 (P108)
- 2 闪光灯 (P35)
- 3 自拍定时器指示灯 (P38)
AF 辅助灯 (P74)
- 4 麦克风 (P59, 69, 94)

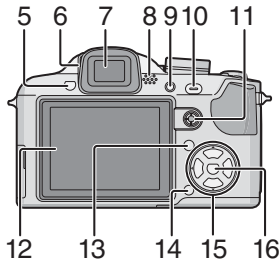

- 5 闪光灯打开按钮 (P35)
- 6 屈光度调节旋钮 (P33)
- 7 取景器 (P32, 105)
- 8 扬声器 (P81)
- 9 [EVF/LCD] 按钮 (P32)
- 10 [AF/AE LOCK] 按钮 (P74)
- 11 操纵杆 (P24, 30, 43, 44)

在本使用说明书中，使用操纵杆的操作按下面显示的插图描述。
例如：当您向右倾斜操纵杆时



例如：当您按下操纵杆的中心部位时



- 12 LCD 监视器 (P32, 105)
- 13 [DISPLAY/LCD MODE] 按钮 (P32, 34)
- 14 删除按钮 (P30)/
单张或连拍模式按钮 (P41)
- 15 指针按钮
◀/ 自拍定时器按钮 (P38)
▼/[REV] 按钮 (P29)
▶/ 闪光灯设置按钮 (P35)
▲/ 曝光补偿 (P39)/
自动包围式曝光 (P40)/ 闪光灯输出调整 (P37)/
智能自动模式下的逆光补偿 (P26) 按钮

在本使用说明书中，使用指针按钮的操作按下面图例说明描述。

例如：按 ▼ 按钮时

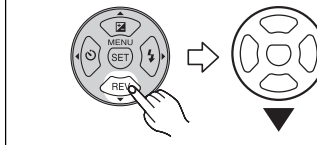

- 16 [MENU/SET] 按钮 (P14)

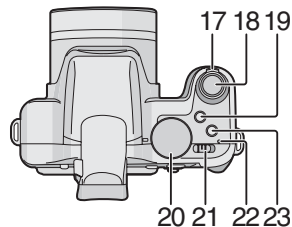

- 17 变焦杆 (P27)
- 18 快门按钮 (P22, 59)
- 19 AF 微距 / 聚焦切换按钮 (P42, 47)
- 20 模式转盘 (P15)
- 21 相机 ON/OFF 开关 (P14)
- 22 电源指示灯 (P22)
- 23 [AF/MF] 按钮 (P46)

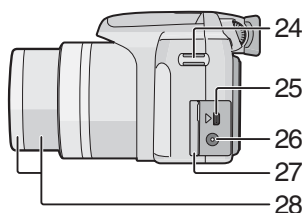

- 24 带环
- 25 [DIGITAL/AV OUT] 插口 (P99, 101, 104)
- 26 [DC IN] 插口 (P99, 101)
 - 请始终使用正品的 Panasonic AC 适配器 (DMW-AC7GK; 可选件)。
 - 即使将 AC 适配器 (DMW-AC7GK; 可选件) 连接到此插口上, 本相机也不能给电池充电。
- 27 端口盖
- 28 镜筒 (P105)

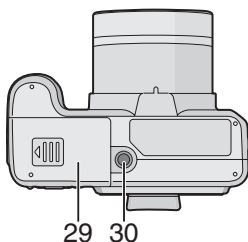

- 29 记忆卡 / 电池盖 (P12)
- 30 三脚架插座
 - 使用三脚架时, 当将相机连接到三脚架上时, 请务必确保三脚架是稳定的。

安装镜头盖 / 手带

■ 镜头盖 (提供)

1 将连接绳从镜头盖上的孔中穿过。

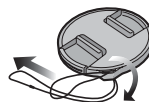

2 将同一根连接绳从相机上的孔中穿过。

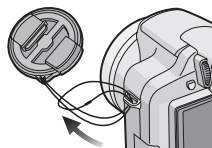

3 安装镜头盖。

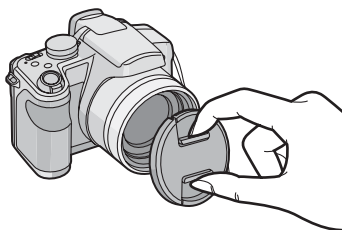

- 关闭相机、携带相机或回放图片时, 请盖好镜头盖以保护镜头表面。
- 在拍摄模式下打开相机之前, 请先取下镜头盖。
- 请注意不要弄丢镜头盖。

■ 手带（提供）

1 将手带从带环上的孔中穿过。

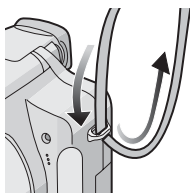

2 将手带穿过锁扣，并扣紧手带。

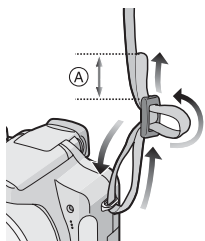

Ⓐ: 将手带拉出 2 cm 以上。



- 将手带安装到相机的另一侧，注意不要使其成卷曲状。
- 请检查手带是否被牢固地安装到了相机上。
- 安装手带时，让“LUMIX”标志位于外侧。
- 建议在使用相机时安上手带，以免相机掉落。

安装镜头遮光罩

在明亮的日光或逆光条件下，使用镜头遮光罩可以减少镜头炫光和重影现象。镜头遮光罩会去掉多余的光线，并改善画质。

- 检查相机电源是否已关闭。
- 关闭闪光灯。

1 牢牢地安装遮光罩适配器（提供），以使其始终插在镜筒中。

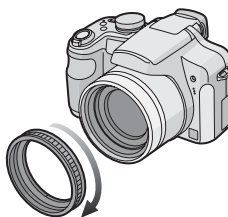

- 请勿将遮光罩适配器拧得过紧。

2 将相机上下倒置，将镜头遮光罩上的标记与相机上的标记 Ⓐ 对准，然后插入镜头遮光罩。

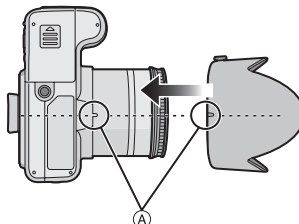

- 请检查螺丝是否松动，然后安装镜头遮光罩。

3 拧紧螺丝。

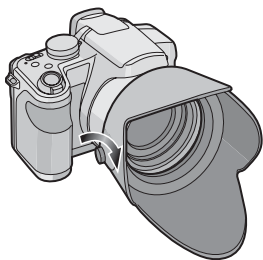

- 请勿将螺丝拧得过紧。

■ 取下遮光罩适配器

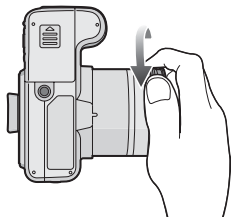

- 握住遮光罩适配器的底部，将其取下。



- 不能反向安装镜头遮光罩。
- 在安装着镜头遮光罩的情况下用闪光灯拍摄时，由于闪光灯可能会被镜头遮光罩遮挡住，因此照片的下部可能会变暗（晕影效果），闪光灯的的控制可能会失效。建议取下镜头遮光罩。
- 在暗处使用 AF 辅助灯时，请取下镜头遮光罩。
- 有关如何安装 MC 保护镜和 ND 滤镜的详情，请参阅 P105。
- 安装了遮光罩适配器时，不能安装望远转换镜头和近拍镜头。
- 有关 [转换] 的信息，请参阅 P77。
- 如果您丢失了提供的附件，请向经销商或离您最近的服务中心咨询。（可以单独购买附件。）

快速向导

这是一个关于如何使用本相机拍摄和回放图片的概述。对于每个步骤，请务必参阅括号中标出的页码内的相关内容。

1 给电池充电。(P11)

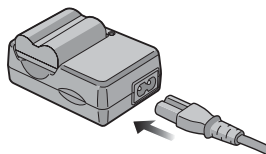

- 相机在出厂时，电池是未充电的。使用前，请给电池充电。

2 插入电池和记忆卡。(P12)

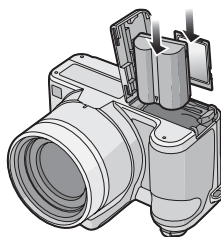

- 不使用记忆卡时，可以在内置内存上拍摄或回放图片。(P13) 使用记忆卡时，请参阅 P13。

3 打开相机拍摄。

- 设置时钟。(P14)

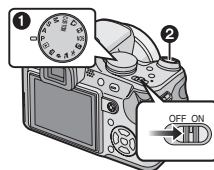

- 1 将模式转盘设置到 [P]。
- 2 按下快门按钮拍摄。(P22)

4 回放图片。

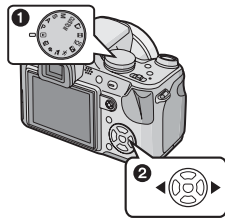

- ❶ 将模式转盘设置到 [▶]。
- ❷ 选择想要浏览的图片。(P30)

用充电器给电池充电

相机在出厂时，电池未充电。使用前，请给电池充电。

1 插入电池端口，将电池安装到充电器内。

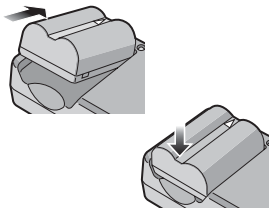

2 连接 AC 电缆。

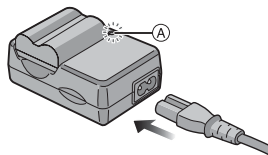

- AC 电缆没有完全插入到 AC 输入端口内。如下图所示，会留有一道缝隙。

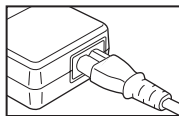

- [CHARGE] 指示灯 (A) 点亮为绿色时，充电开始。
- [CHARGE] 指示灯 (A) 熄灭时 (约 120 分钟以后)，充电完成。
- [CHARGE] 指示灯闪烁时，请阅读 P12。

3 充电完成后，请取出电池。

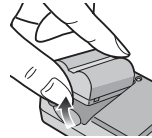

- 充电完成后，请务必从电源插座上断开电源装置。
- 使用后、充电过程中和充电后，电池都会变热。在使用过程中，相机也变热。这并非故障。
- 充电后，如果将电池放置很长一段时间，电池电量将被耗尽。当电池电量耗尽时，请给电池充电。
- 即使电池没有完全放电也可以充电。
- 请使用专用的充电器和电池。
- 请在室内使用充电器给电池充电。
- 请勿分解或改装充电器。
- 请勿将任何金属制品（如夹子）置于电源插头的接触区附近。否则，由于短路或产生的热量可能会导致火灾或触电。

关于电池 (充电 / 可拍摄图片数量)

■ 电池的使用寿命

可拍摄图片数量
(在程序 AE 模式 [P] 下基于 CIPA 标准)

可拍摄图片数量	约 400 张 (约 200 分钟)
---------	--------------------

根据 CIPA 标准的拍摄条件

- 温度：23 °C
 - 湿度：50% (当 LCD 监视器打开时 *。)
 - 请使用 Panasonic SD 记忆卡 (16 MB)。
 - 请使用提供的电池。
 - 相机开机 30 秒后开始拍摄。(当光学影像稳定器功能设置为 [MODE1] 时。)
 - 每 30 秒拍摄一次，每两次拍摄使用一次完全闪光。
 - 每次拍摄时，执行一次全程变焦。从远摄端到广角端转动变焦杆，再从广角端返回到远摄端。
 - 每拍摄 10 次，应该关闭相机 1 次。放置相机，直到电池冷却下来。
- * 在自动增亮 LCD 模式、增亮 LCD 模式和高角度模式 (P34) 下，可拍摄图片数量会减少。
- CIPA 是“Camera & Imaging Products Association” (相机与影像产品协会) 的缩写。

根据拍摄时间间隔不同，可拍摄图片数量也会不同。
如果拍摄时间间隔变长，可拍摄图片数量会减少。
[例如，每 2 分钟拍摄一次时，可拍摄图片数量大约减少到 100 张。]

使用取景器时的可拍摄图片数量
(拍摄条件遵照 CIPA 标准。)

可拍摄图片数量	约 400 张 (约 200 分钟)
---------	--------------------

使用 LCD 监视器时的回放时间

回放时间	约 420 分钟
------	----------

根据工作条件和电池保存条件的不同，可拍摄图片数量和回放时间将有所不同。

■ 充电

充电时间	约 120 分钟
------	----------

可选电池组 (CGR-S006GK) 的充电时间和可拍摄图片数量与上面的一样。

- 充电开始时，[CHARGE] 指示灯点亮。

■ [CHARGE] 指示灯闪烁时

- 电池过放电 (放电过度)。过一会儿，[CHARGE] 指示灯会点亮，并开始正常充电。
- 电池温度极高或极低。充电时间会比平时长。也可能无法完成充电。
- 充电器或电池的端口变脏。在这种情况下，请用一块干布擦拭干净。
- 即使在正确给电池充电后，相机的工作时间仍然变得极短时，电池可能已经达到寿命。请购买一块新电池。

■ 充电条件

- 请在温度介于 10 °C 至 35 °C。(电池温度也应该一样。)
- 在低温条件 (例如，滑雪运动 / 滑板运动) 下，电池的性能可能会暂时变差，工作时间可能会变短。
- 随着充电次数的增加，电池可能会膨胀，电池的工作时间可能会变短。为了长时间使用电池，建议在电池电量耗尽前不要频繁地给电池充电。

插入及取出记忆卡 (可选件) / 电池

- 检查相机电源是否已关机。
- 关闭闪光灯。
- 准备一张记忆卡。(可选件)
- 不使用记忆卡时，可以在内置内存上拍摄或回放图片。

1 滑动记忆卡 / 电池盖，将其打开。

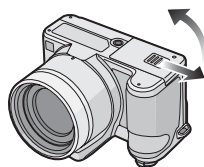

- 请始终使用正品的 Panasonic 电池 (CGR-S006E)。
- 如果使用其他品牌的电池，我们不能保证本产品的质量。

2 电池：

注意电池插入时的方向，将电池完全插入。

朝箭头方向拉手柄 (A)，取出电池。

记忆卡：

注意记忆卡插入时的方向，将记忆卡完全插入，直到发出喀哒一声为止。

要取出记忆卡，请按下记忆卡，直到发出喀哒一声为止，然后平直抽出记忆卡。

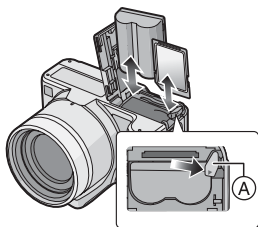

- 请勿触摸记忆卡的连接端口。
- 如果记忆卡未完全插入，可能会被损坏。

3 ①：

关闭记忆卡 / 电池盖。

②：

滑动记忆卡 / 电池盖至末端，然后将其盖严。

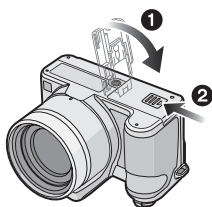

- 如果记忆卡 / 电池盖不能完全关闭，请取出记忆卡，检查其方向，然后重新插入。



- 使用后，请取出电池。
- 请勿在相机电源打开时取出电池，否则可能无法正确保存相机上的设置。
- 所提供的电池是专门为本相机设计的。请勿将其用在其他设备上。
- 请勿在本机电源打开时，插入或取出电池和记忆卡。否则，可能会损坏内置内存或记忆卡上的数据。存取内置内存或记忆卡时，请务必注意。(P21)
- 推荐使用 Panasonic 的记忆卡。

关于内置内存 / 记忆卡 (可选件)

正在使用的记忆卡被存满时，可将内置内存作为暂时存储设备使用。

可以将拍摄的图片复制到记忆卡中。(P97)

■ 内置内存 [M]

可以用内置内存拍摄或回放图片。(插入记忆卡后，无法使用内置内存。)

- 内置内存的容量大约为 27 MB。
- 使用内置内存录制动态影像时，图片尺寸被固定为 QVGA (320×240 像素)。

■ 记忆卡 [C]

插入记忆卡时，可以在记忆卡上拍摄或回放图片。

■ 记忆卡 (可选件)

- SD 记忆卡、SDHC 记忆卡和 MultiMediaCard 是体积小、重量轻、可移动的外部记忆卡。有关本机可以使用的记忆卡的信息，请阅读 P3。
- SDHC 记忆卡是 SD 协会在 2006 年为容量超过 2 GB 的高容量记忆卡制定的记忆卡标准。
- SD 记忆卡和 SDHC 记忆卡的读 / 写速度很快。这两种类型的记忆卡都带有写保护开关 (A)，可以防止写入和格式化记忆卡。(如果开关滑动到 [LOCK] 一侧，不能写入或删除记忆卡中的数据，也不能格式化记忆卡。当开关滑动到另一侧时，可以使用这些功能。)



- 本机 (SDHC 兼容设备) 兼容在 FAT12 和 FAT16 系统下格式化的，并基于 SD 记忆卡规格的 SD 记忆卡。本机也兼容在 FAT32 系统下格式化的，并基于 SD 记忆卡规格的 SDHC 记忆卡。
- 可以在兼容 SDHC 记忆卡的设备中使用 SDHC 记忆卡，但无法在仅兼容 SD 记忆卡的设备中使用 SDHC 记忆卡。(请务必阅读所用设备的使用说明书。如果委托打印服务店打印图片，请在打印前询问打印服务店。)(P3)

准备

- 有关每张记忆卡的可拍摄图片数量和可用录制时间的信息，请参阅 P114。
- 建议在录制动态影像时使用高速SD 记忆卡/SDHC 记忆卡。



- 由于电磁波、静电或者相机或记忆卡的故障，内置内存或记忆卡上的数据可能会受损或丢失。建议将重要数据保存到 PC 等设备上。
- 请勿在 PC 或其他设备上格式化记忆卡。为了确保正常工作，请仅在相机上格式化记忆卡。(P98)
- 请将记忆卡放在儿童无法触及的范围，以防止被吞服。

设置日期 / 时间 (时钟设置)



■ 初始设置

如果未设置时钟，打开相机时，会出现以下屏幕。

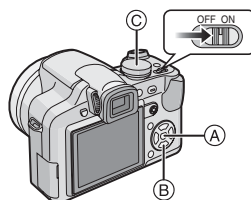

- Ⓐ [MENU/SET] 按钮
- Ⓑ 指针按钮
- Ⓒ 模式转盘

1 按 [MENU/SET]。

2 按 ▲/▼/◀/▶ 选择日期和时间。

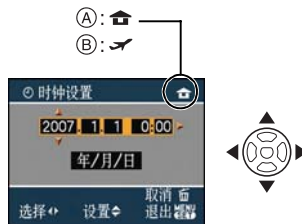

- Ⓐ 本国区域的时间
- Ⓑ 行程目的地的时间 (P62)
- ◀/▶: 选择所需的选项。
- ▲/▼: 设置日期和时间的显示顺序。
- 返回: 取消且不设置时钟。

3 按 [MENU/SET] 进行设置。

- 设置时钟后，请关闭相机。然后将模式转盘设置到拍摄模式，打开相机，检查时钟设置是否正确。

改变时钟设置

- 1 按 [MENU/SET]。
 - 2 按 ▲/▼ 选择 [时钟设置]。
 - 3 按 ►，然后执行步骤 2 和 3 设置时钟。
 - 4 按 [MENU/SET] 关闭菜单。
- 也可以在 [设置] 菜单中设置时钟。(P18)



- 插入一块充满电的电池超过 24 小时后，由于用于时钟的内置电池的充电已完成，因此即使取出电池，时钟设置至少也会在相机中保存 3 个月。（如果插入一块没有充满电的电池，保存时钟设置的时间长度可能会变短。）但是，过了这段时间，时钟设置就会被取消。在这种情况下，请重新设置时钟。
- 可以设置的年份从 2000 年至 2099 年。使用 24 小时制。
- 如果不设置时钟，当使用 [文字印记] (P90) 在图片上印记日期时或委托打印服务店打印图片时，不能打印出正确日期。
- 如果设置了时钟，即使日期未显示在相机的屏幕上，也可以打印出正确的日期。

关于模式转盘

打开本机然后转动模式转盘，不仅可以在拍摄与回放之间进行切换，而且还可以切换到适合于拍摄目的的场景模式。

■ 转动模式转盘切换模式

将所需的模式对准 (A)。

慢慢地转动模式转盘，准确地调整到每个模式。（模式转盘可以旋转 360°）

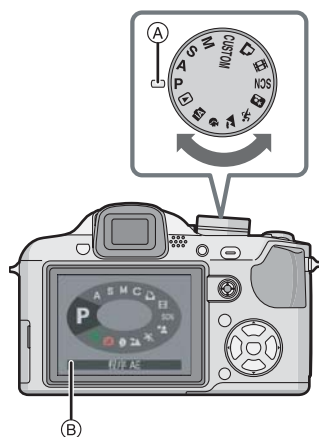

- 如果转动模式转盘，LCD 监视器 / 取景器上会出现上面的屏幕 (B)。(P20)
打开相机时，当前所选模式会出现在 LCD 监视器 / 取景器上。

■ 基本模式

P 程序 AE 模式 (P22)

相机自动调整曝光。

IA 智能自动模式 (P25)

使用本模式可以使相机自动控制拍摄时的全部设置。

▶ 回放模式 (P30)

使用本模式可以回放拍摄的图片。

■ 高级模式

A 光圈优先 AE 模式 (P43)

根据设置的光圈值自动确定快门速度。

S 快门优先 AE 模式 (P43)

根据设置的快门速度自动确定光圈值。

M 手动曝光模式 (P44)

根据手动调整的光圈值和快门速度调整曝光。

CUSTOM 自定义模式 (P49)

使用本模式可以用以前记录的设置拍摄。

REC 动态影像模式 (P59)

使用本模式可以录制动态影像。

打印模式 (P101)

使用本模式打印图片。

SCN 场景模式 (P53)

使用本模式可以拍摄符合拍摄场景的图片。

高级场景模式

人像模式 (P50)

使用本模式拍摄人物。

风景模式 (P51)

使用本模式拍摄风景。

运动模式 (P51)

使用本模式拍摄运动场面等。

* 夜间肖像模式 (P52)

使用本模式拍摄夜景和以夜景为背景的肖像。

设置菜单

■ 显示菜单屏幕

按 [MENU/SET]。

例如：显示 4 页中的第 1 页。



(A) 菜单图标

(B) 当前页

(C) 菜单项和设置

- 选择菜单项时，转动变焦杆可轻松切换到下一页/上一页。
- 根据模式转盘的位置不同，显示的菜单图标和菜单项也有所不同。

■ 关于菜单图标

C：显示 [自定义] 模式。

📹 [录制] 模式菜单 (P63)

模式转盘设置到 [P] / [A] / [S] / [M] / [C] / [REC] / [SCN] / [智能ISO] / [感光度] / [高宽比] / [IA] 时，会显示此图标。

▶ [回放] 模式菜单 (P83)

模式转盘设置到 [▶] 时，会显示此图标。

A SCN 高级场景模式菜单 (P50)

模式转盘设置到 [人像] / [风景] / [运动] / [夜间肖像] 时，会显示此图标。

SCN [场景模式] 菜单 (P53)

模式转盘设置到 [SCN] 时，会显示此图标。

⚙ [设置] 菜单 (P18)

模式转盘设置到 [P] / [A] / [S] / [M] / [C] / [REC] / [SCN] / [智能ISO] / [感光度] / [高宽比] / [IA] / [▶] 时，会显示此图标。

C [自定义] 模式菜单 (P49)

模式转盘设置到 [C] 时，会显示此图标。

■ 设置菜单项

- 下例说明的是，当选择程序 AE 模式 [P] 时如何设置 [图像尺寸]。

1 按 ▲/▼ 选择菜单项。



- 在 (A) 位置时按 ▼ 切换到下一屏幕。

2 按 ▶。



3 按 ▲/▼ 选择设置。



4 按 [MENU/SET] 进行设置。



■ 关闭菜单屏幕

按 [MENU/SET]。

- 模式转盘设置到 [P] [A] [S] [M] / [C] [] [SCN] [] [] / [] [] [] / [] [] [] 时，也可以通过半按快门按钮来关闭菜单屏幕，或者按下操纵杆的中心部位结束。

■ 切换到 [设置] 菜单

1 在菜单屏幕上，按 ◀。



2 按 ▼ 选择 [设置] 菜单图标。



3 按 ▶。

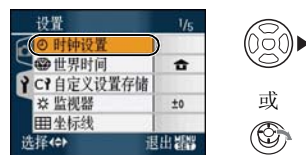

- 选择菜单项，然后进行设置。

关于设置菜单

- 设置所需的选项。
- 选择 [重设] 将设置返回到购买时的初始设置。(P20)
- **[时钟设置]、[自动回放]和[节电]是重要的选项。请在使用前检查每项的设置。**

[时钟设置] (P14) (改变日期和时间。)

按  显示 [设置] 菜单, 选择此项进行设置。(P16)
改变日期和时间。

[自动回放] (显示所拍摄的图片。)



按  显示 [设置] 菜单, 选择此项进行设置。(P16)
设置拍摄后显示图片的时间长度。

[OFF]

[1SEC.]

[3SEC.]

[ZOOM]: 图片显示 1 秒钟, 然后放大 4× 并再多显示 1 秒钟。

- 在动态影像模式  下, 不能启动自动回放功能。
- 当使用自动包围式曝光 (P40) 和连拍 (P41) 模式时, 以及当拍摄带声音的静态影像 (P69) 时, 不管此项的设置是什么, 都会启动自动回放功能。(图片不放大。)
- 当画质设置为 [RAW] 或 [RAW+JPEG] 时, 直到向记忆卡上的记录结束为止, 自动回放功能才工作。(图片不放大。)
- 当使用自动包围式曝光、连拍模式、动态影像模式 、[录音] 设置为 [ON]、或将画质设置为 [RAW] 或 [RAW+JPEG] 时, 自动回放设置失效。
- 在智能自动模式  下, 自动回放功能被固定为 [1SEC.]。

[节电] (自动关闭本机。)

按  显示 [设置] 菜单, 选择此项进行设置。(P16)

如果相机在设置时所选择的时间内一直没有使用, 会启动节电模式(相机自动关闭以节省电池寿命)。

[1MIN.]、[2MIN.]、[5MIN.]、[10MIN.]、
[OFF]

- 半按快门按钮或将本机电源先关闭然后再打开, 即可取消节电模式。
- 在智能自动模式  下, 节电模式被固定为 [5MIN.]。
- 在下列情况下, 不启动节电模式。
 - 使用 AC 适配器 (DMW-AC7GK; 可选件) 时
 - 连接到 PC 或打印机时
 - 录制或回放动态影像时
 - 幻灯片放映时

[世界时间] (P62)

按  显示 [设置] 菜单, 选择此项进行设置。(P16)

在本国区域和行程目的地区域中设置时间。

: 行程目的地区域

: 本国区域

[自定义设置存储]

按  显示 [设置] 菜单, 选择此项进行设置。(P16)

现在使用的相机设置可以分别登录为

[C1]、[C2] 或 [C3]。(P48)

[C1]、[C2]、[C3]

[监视器 / 取景器]

按  显示 [设置] 菜单, 选择此项进行设置。(P16)

LCD 监视器或取景器的亮度可以在 7 个等级中进行调整。

[坐标线] (构图辅助线)

按 **[MENU]** 显示 [设置] 菜单, 选择此项进行设置。(P16)

在拍摄图片时, 可以设置构图辅助线显示的模式。

也可以设置在显示构图辅助线时是否显示拍摄信息和直方图。(P32, 33)

[录制信息]: **[ON]/[OFF]**

[直方图]: **[ON]/[OFF]**

[模板] (模式): **[网格]/[框]**

- 在智能自动模式 **[A]** 下, 不显示构图辅助线和直方图。

[行程日期] (P60)

按 **[MENU]** 显示 [设置] 菜单, 选择此项进行设置。(P16)

设置度假的出发日期和返回日期。

[SET]、[OFF]

[播放于] (P33)

按 **[MENU]** 显示 [设置] 菜单, 选择此项进行设置。(P16)

如果在拍摄模式下选择了取景器, 则当查看或回放图片时, 显示会自动切换到 LCD 监视器上。

[ON]、[OFF]

[恢复变焦]

按 **[MENU]** 显示 [设置] 菜单, 选择此项进行设置。(P16)

关闭本机时会保存变焦位置。再次打开本机时, 变焦会自动返回到关闭本机时所处的位置。(P27)

[ON]、[OFF]

MF [MF 辅助灯] (P46)

(仅对拍摄模式)

按 **[MENU]** 显示 [设置] 菜单, 选择此项进行设置。(P16)

在手动聚焦时, 屏幕中心会出现辅助屏幕以便更容易对被摄物体聚焦。

[MF1]: 屏幕中央被放大。可以在确定整个屏幕的构图的同时调整焦距。

[MF2]: 屏幕中央被放大在整个屏幕的上面。适合在难以捕捉焦距改变的广角拍摄下调整焦距时使用。

[OFF]: 屏幕不被放大。

[操作音]

按 **[MENU]** 显示 [设置] 菜单, 选择此项进行设置。(P16)

使用本功能可以设置操作音。

[OFF]: 操作音 无

[小]: 操作音 小

[大]: 操作音 大

[AF 操作音]

按 **[MENU]** 显示 [设置] 菜单, 选择此项进行设置。(P16)

使用本功能可以设置 AF 操作音。

[OFF]: AF 操作音 无

[小]: AF 操作音 小

[大]: AF 操作音 大

[快门]

按 **[MENU]** 显示 [设置] 菜单, 选择此项进行设置。(P16)

使用本功能可以设置快门声。

[无]: 快门声 无

[小]: 快门声 小

[大]: 快门声 大

[音量]

按 **[MENU]** 显示 [设置] 菜单, 选择此项进行设置。(P16)

扬声器的音量可以在 6 级至 0 级这 7 个等级中进行调整。

- 相机连接到电视机时, 无法改变电视机扬声器的音量。

[号码重设]

按 **[MENU]** 显示 [设置] 菜单, 选择此项进行设置。(P16)

将下一拍摄内容的文件号码重设为 0001。

- 文件夹号码被更新, 文件号码从 0001 开始。(P100)
- 可以在 100 和 999 之间指定文件夹号码。文件夹号码达到 999 时, 不能重设号码。建议将数据保存到 PC 或其他设备上后, 格式化此记忆卡。
- 要将文件夹号码重设为 100, 请先格式化 (P98) 内置内存或记忆卡, 然后再使用本功能重设文件号码。那时将出现一个文件夹号码的重设屏幕。选择 [是], 重设文件夹号码。

R [重设]

按  显示 [设置] 菜单, 选择此项进行设置。(P16)

[录制]、[自定义设置存储] 或 [设置] 菜单设置被重设为初始设置。

- [收藏夹] (P88) 被固定为 [OFF], [旋转显示] (P87) 被固定为 [ON]。
- 如果重设 [设置] 菜单设置, 也会重设下列设置。
 - 场景模式中的 [宝宝 1] [宝宝 2] (P55) 和 [宠物] (P56) 的生日和名字设置。
 - [行程日期] 中的自出发日期开始已经经过的天数。(P60)
 - [世界时间] (P62) 设置。
 - [恢复变焦] (P27)
- 不改变文件夹号码和时钟设置。

→ [视频输出]

(仅对回放模式)

按  显示 [设置] 菜单, 选择此项进行设置。(P16)

设置适合每个国家的彩色电视制式。

[NTSC]: 视频输出设置为 NTSC 制式。

[PAL]: 视频输出设置为 PAL 制式。

电视高宽比

(仅对回放模式) (P104)

按  显示 [设置] 菜单, 选择此项进行设置。(P16)

设置以适合电视机的类型。

[16:9]: 连接到 16:9 屏幕电视时。

[4:3]: 连接到 4:3 屏幕电视时。

m/ft [m/ft] (P46)

按  显示 [设置] 菜单, 选择此项进行设置。(P16)





在手动聚焦时, 改变焦距的显示单位。

[m]: 以米为单位显示距离。

[ft]: 以英尺为单位显示距离。

[SCN] [场景模式菜单] (P50, 53)

按  显示 [设置] 菜单, 选择此项进行设置。(P16)

设置模式转盘设置到  /  /  /  /  时所显示的屏幕。

[AUTO]: 出现高级场景模式或 [场景模式] 菜单屏幕。

[OFF]: 出现当前所选高级场景模式或场景模式中的拍摄屏幕。

拨盘模式显示

按  显示 [设置] 菜单, 选择此项进行设置。(P16)

设置是否在转动模式转盘时显示模式转盘的显示。

[ON]、[OFF]

语言

按  显示 [设置] 菜单, 选择此项进行设置。(P16)

设置屏幕上显示的语言。

[中文]、[ENGLISH]

- 如果错误地设置了一种不同的语言, 请从菜单图标中选择 , 设置所需的语言。

LCD 监视器 / 取景器显示 / 切换 LCD 监视器 / 取景器显示

■ 在程序 AE 模式 [P] 下的屏幕显示 (购买时)

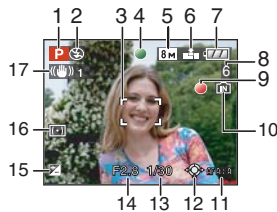

- 1 拍摄模式
- 2 闪光模式 (P35)
- 3 AF 区域 (P22)
 - 在暗处拍摄时, 显示的 AF 区域会比平时大。
- 4 聚焦 (P22)
- 5 图片尺寸 (P68)
- 6 画质 (P68)
 - 📷: 手震警告 (P23)
- 7 电池指示
 - 🔋 → 🔋 → 🔋 → 🔋
 - 如果剩余电池电量已耗尽, 该指示会变红并闪烁。请给电池充电或用充满电的电池更换。
 - 连接 AC 适配器 (DMW-AC7GK; 可选件) 使用相机时, 不显示此指示。
- 8 可拍摄图片数量 (P114)
- 9 记录状态

10 内置内存 / 记忆卡

- 正在内置内存 (或记忆卡) 上拍摄图片时, 存取指示点亮为红色。
 - 使用内置内存时



- 使用记忆卡时



- 存取指示灯点亮时, 请勿执行下列操作。否则, 可能会损坏记忆卡或记忆卡上的数据, 甚至可能会导致本机无法再正常工作。
 - 关闭本机电源。
 - 取出电池或记忆卡 (使用记忆卡时)。
 - 振动或撞击本机。
 - 断开 AC 适配器 (DMW-AC7GK; 可选件)。(使用 AC 适配器时)
- 正在读取或删除图片时, 或正在格式化 (P98) 内置内存 (或记忆卡) 时, 请勿执行以上操作。
- 内置内存的存取时间可能比记忆卡的存取时间长。

11 AF 区域选择 (P72)

12 操纵杆操作 (P24, 30, 43, 44)

13 快门速度 (P22)

14 光圈值 (P22)

- 如果曝光不足, 光圈值和快门速度会变成红色。(启动闪光灯时, 不会变成红色。)

15 曝光补偿 (P39)

16 测光模式 (P70)

17 光学影像稳定器 (P72)



- 有关其他屏幕显示的信息, 请参阅 P105。

■ 切换屏幕显示

可以通过按 [DISPLAY] 改变屏幕显示。使用本功能可以在拍摄时显示如图片尺寸或可拍摄图片数量等信息, 或者在拍摄时不显示任何信息。有关详情, 请参阅 P32。

拍摄



根据被摄物体的亮度，相机自动设置快门速度和光圈值。

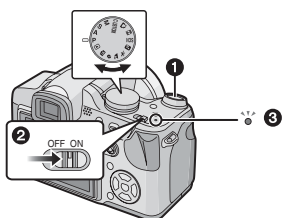

- 打开本机 **2** 时，电源指示灯 **3** 点亮。
(**1**: 快门按钮)

1 双手轻持轻拿本机，两臂放在身体两侧保持不动，两脚稍微分开站立。

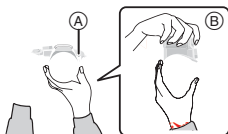

- A AF 辅助灯
- B 竖直握持相机时

2 将 AF 区域对准想要聚焦的点。

3 半按快门按钮聚焦。

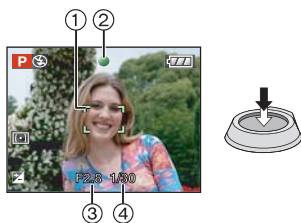

- 聚焦指示 **2** 点亮为绿色，AF 区域 **1** 由白变绿。
(**3**: 光圈值，**4**: 快门速度)
- 在下列情况下，不对物体聚焦。
 - 聚焦指示闪烁 (绿色)。
 - AF 区域由白变红，或者无 AF 区域。
 - 聚焦声响 4 次。

- 如果未对准被摄物体，聚焦范围的估计值将以红色显示在屏幕的底部。
- 如果拍摄距离超出了聚焦范围，即使聚焦指示点亮，也可能无法准确聚焦。

4 完全按下半按的快门按钮进行拍摄。



- 按下快门按钮时，LCD 监视器可能会变亮或变暗一会儿，但是不会影响所拍摄的图片。
- 按下快门按钮时，请注意切勿移动相机。
- 请勿用手指或其他物体挡住麦克风或 AF 辅助灯。
- 请勿触摸镜头的前面。
- 拍摄时，请务必站稳并确保没有与其他人、球等发生碰撞的危险。

■ 曝光 (P39)

- 曝光被自动调整为本机上的适当曝光 (AE= Auto Exposure, 自动曝光)。但是，根据拍摄条件的不同 (如逆光时)，拍摄的图片将变暗。
在这种情况下，请补偿曝光。这样可以拍摄明亮的图片。

■ 聚焦 (P23, 42, 47)

- 图片被自动聚焦在本机上 (AF= Auto Focus, 自动聚焦)。但是，在下列情况下图片可能无法被准确聚焦。聚焦范围为 30 cm 至 ∞ (广角)，2 m 至 ∞ (远摄)。
 - 同一个场景中既有近距离物体又有远距离物体时。
 - 镜头和被摄物体之间的玻璃上有污垢或灰尘时。
 - 被摄物体周围有照明或闪光物体时。
 - 在暗处拍摄时。
 - 被摄物体快速移动时。
 - 场景的对比度很低时。
 - 拍摄极亮的物体时。
 - 拍摄物体的特写图片时。
 - 发生手震时。

请试用预先聚焦、AF/AE 锁方法或 [自动对焦微距模式]。

有关人脸识别功能的信息，请阅读 P70。

■ 色彩 (P64, 65)

- 如果物体周围光的色彩不同，如光线来自阳光或卤素灯时，物体的色彩也会不同。但是，本机会自动将色调调整到接近真实的色调。（自动白平衡）

如果想改变用自动白平衡获得的色调，请设置白平衡。

对另外的白平衡调整进行精细地调整白平衡。

■ 想拍摄AF区域（AF/AE锁）以外的物体时

想拍摄如下图所示那样人物布局的图片时，由于目标人物在AF区域以外，所以相机无法在被摄物体上聚焦。



在这种情况下，

- ① 将AF区域对准被摄物体。
 - ② 半按快门按钮固定焦距和曝光。
 - 被摄物体被聚焦时，聚焦指示点亮。
 - ③ 请在半按住快门按钮的同时，移动相机构图。
 - ④ 完全按下快门按钮。
- 完全按下快门按钮之前，可以重复尝试AF/AE锁。

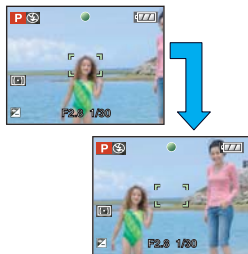

建议在拍摄人物时使用人脸识别功能。(P70)

■ 方向检测功能

竖直拿着相机拍摄的图片会垂直（旋转）回放。（仅当[旋转显示] (P87) 设置为[ON]时）

- 如果竖直拿着相机拍摄时镜头上仰或下垂，图片在回放时可能无法自动旋转垂直显示。
- 录制动态影像或创建翻转动画时，无法垂直显示影像。

■ 防止手震（相机晃动）

- 按下快门按钮时，请注意手震。
- 如果由于慢速快门速度而出现手震，会出现手震警告(A)。

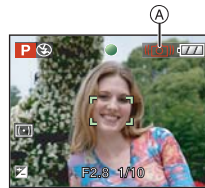

- 出现手震警告时，建议使用三脚架。如果不能使用三脚架，请注意持拿相机的方式。使用三脚架时，使用自拍定时器可以防止由于按下快门按钮而发生的手震 (P38)。
- 在下列情况下，快门速度将显著变慢。从按下快门按钮的瞬间开始，直到屏幕上出现图片为止，请保持相机稳定。建议使用三脚架。
 - 慢速同步 / 红眼降低
 - [夜间肖像]模式 (P52) 中的[夜间肖像]和[夜景]
 - 场景模式 (P53) 中的[派对]、[烛光]、[星空]和[烟火]
 - 设置为慢速快门速度时

■ 程序切换

在程序 AE 模式下，可以改变预先设置的光圈值和快门速度而不改变曝光。这被称为程序切换。

在程序 AE 模式下拍摄时，可以通过减小光圈值使背景变得更加模糊，或者通过减慢快门速度使录制的运动物体更具动感。

- 屏幕上显示光圈值和快门速度（约 10 秒）时，先半按快门按钮，然后使用操纵杆启动程序切换。

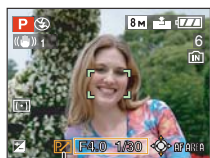
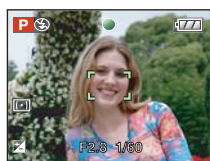

(A)

- 启动程序切换后，屏幕上会显示程序切换指示 (A)。
- 如果关闭相机或者上下移动操纵杆直到程序切换指示消失，会取消程序切换。

■ 程序切换示例

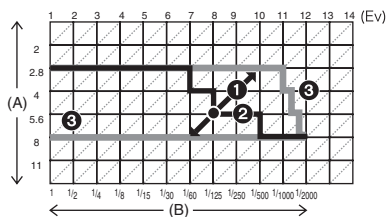

(A): 光圈值

(B): 快门速度

① 程序切换量

② 程序切换线形图

③ 程序切换限度



- 半按快门按钮时，如果曝光不足，光圈值和快门速度会变红。
- 程序切换启动 10 秒以上时，程序切换会被取消，并且相机会返回到标准程序 AE 模式。但是，会保存程序切换设置。
- 根据被摄物体的亮度情况，可能不启动程序切换。

使用自动功能拍摄（智能自动模式）



相机会设置最适当的设置以适合被摄物体和拍摄条件。因此，建议初学者和想依赖相机中的设定进行轻松拍摄的用户使用本模式。

在智能自动模式 [iA] 下，自动启动下列功能。

■ 稳定器功能 (P72)

检测手震并使其稳定。

■ 智能 ISO 感光度 (P66)

相机会根据被摄物体的移动和周围环境的亮度情况自动设置适当的 ISO 感光度和快门速度。

■ 人脸识别 (P70)

相机可以自动侦测人脸，并会调整焦距和曝光，以适合人脸所在的图片部分。

■ 自动区分场景

相机会区分场景以适合被摄物体和拍摄条件。（如果没有适合的场景，则设置为 [iA]。）

确定的场景	
	[i- 肖像]
	[i- 风景]
	[i- 微距]
	[i- 夜间肖像]
	[i- 夜景]

- 根据拍摄条件不同，相机可能会将同一被摄物体区分成不同场景。

■ 连续 AF (P73)

为了实现相机正常调整焦距而无需半按快门按钮，按下快门时焦距调整得更快。

■ 改变设置

按 [MENU/SET] 显示 [录制] 模式菜单或 [设置] 菜单，然后选择要设置的选项。（P16）

可以设置的选项

菜单	选项
[录制] 模式菜单	[高宽比] (P67)
	[图像尺寸] (P68)
	[稳定器] (P72)
	[色彩效果] (P75)
[设置] 菜单	[时钟设置] (P14)
	[世界时间] (P62)
	[行程日期] (P60)
	[操作音] (P19)
	[语言] (P20)

- 当与其他 [录制] 模式一起使用时，下列选项可以设置的内容会有所不同。

- [图像尺寸]
- [稳定器]
- [色彩效果]
- 智能自动模式 [iA] 下的 [时钟设置]、[世界时间]、[行程日期]、[操作音] 和 [语言] 的设置也会反映在其他 [录制] 模式中。
- [设置] 菜单 (P18) 下的 [时钟设置]、[世界时间]、[监视器/取景器]、[行程日期]、[恢复变焦]、[操作音]、[AF 操作音]、[快门]、[号码重设]、[拨盘模式显示] 和 [语言] 的设置也会反映在智能自动模式 [iA] 中。

■ 智能自动模式 [iA] 下的其他设置

在智能自动模式 [iA] 下，其他设置被固定如下。关于每个设置的更多信息，请参阅标出的页码内的相关内容。

- [自动回放] (P18): [1SEC.]
- [节电] (P18): [5MIN.]
- 自拍定时器 (P38): 10 秒钟
- [白平衡] (P64): [AWB]
- [质量] (P68): ([0.3M] (0.3M EZ): 设置为)

- [AF 模式] (P70):
[]
(无法侦测人脸时设置为 [])
- [连续 AF] (P73):
[ON]
- [AF 辅助灯] (P74):
[ON]
- [测光模式] (P70):
[]
- 无法使用下列功能。
 - [坐标线] (构图辅助线)
 - 曝光补偿
 - 闪光灯输出调整
 - 自动包围式曝光
 - [数码变焦]
 - 框外显示
- 无法设置下列选项。
 - [恢复变焦]
 - [转换]

■ 智能自动模式 [] 下的聚焦范围

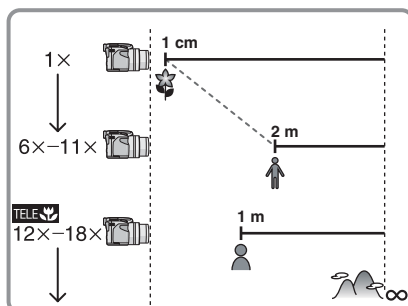

- 表示的变焦放大率是近似值。
- 使用延伸光学变焦时，变焦放大率值会改变。
- 关于远摄微距，请参阅 P42。

■ 逆光补偿

逆光是指光线从背面射向物体，光线的方向与镜头的方向刚好相反。在这种情况下，被摄物体（如人）将变暗，所以本功能会通过增亮整张图片来补偿逆光。

按 ▲。

- 启动逆光补偿功能时，会出现 []（逆光补偿开指示 ）。再次按 ▲ 可取消此功能。

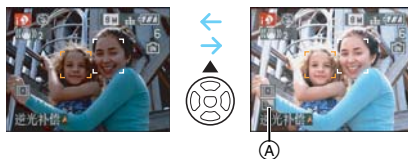

- 会根据闪光灯的开关状态选择为自动 [A] 或强制闪光关 []。选择了自动 [A] 时，会根据被摄物体的类型和亮度设置为自动 [A]、自动 / 红眼降低 [A^o] 或慢速同步 / 红眼降低 [S^o]。
- 选择了自动 [A] 时，不会被识别为 [i-夜景] 场景模式。
- 选择了强制闪光关 [] 时，不会被识别为 [i-夜间肖像] 场景模式。
- 当场景模式被识别为 [i-夜景]，并且判断出相机震动极少（通过使用三脚架等）时，快门速度将被设置为最大 8 秒。请注意不要在拍摄时移动相机。

使用变焦拍摄

使用光学变焦



使用 18× 光学变焦可以使人和物体看起来更近，并可以以广角拍摄风景。（相当于 35 mm 胶片相机的 28 mm 至 504 mm）

■ 使用远摄，可使被摄物体显得更近

朝远摄端（右侧 T）转动变焦杆。



■ 使用广角，可使被摄物体显得更远

朝广角端（左侧 W）转动变焦杆。



■ 改变变焦速度

根据变焦杆的旋转角度情况，可以以 2 速操作变焦。

旋转角度很小时，变焦速度会变慢；旋转角度很大时，变焦速度会变快。

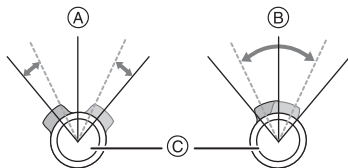

- (A) 快
- (B) 慢
- (C) 变焦杆

■ 保存变焦位置（恢复变焦）

如果将 [设置] 菜单下的 [恢复变焦] (P19) 设置为 [ON]，当关闭本机时会保存变焦位置。再次打开本机时，变焦位置会自动返回到关闭本机时所处的位置。

- 不保存焦点位置。



- 如果在对物体聚焦后使用变焦功能，则需要重新聚焦。
- 表示的变焦放大率是近似值。
- 镜筒根据变焦位置伸出或缩回。转动变焦杆时，注意不要中断镜筒的运动。
- 转动变焦杆时，可能会听到相机发出一些声音，或者相机可能会振动。这并非故障。
- 使用变焦功能时，聚焦范围的估计值将与变焦显示条一起显示。
(示例：0.3 m - ∞)

使用延伸光学变焦 (EZ)



本相机具有 18× 光学变焦。但是，如果未将图像尺寸设置为每种高宽比 [4:3 / 3:2 / 16:9] 的最高设置，可以获得最大值为 28.7× 的光学变焦而不降低画质。

■ 延伸光学变焦装置

将图片尺寸设置为 3 百万像素 [3M] (3M EZ) 时，则 8.1 百万像素 (8M) CCD 的中央部分剪切为 3 百万像素 (3M) 的图片，使图片具有更高的变焦效果。

■ 图片尺寸和最大变焦放大率

(○: 可用, —: 不可用)

高宽比 (P67)	图片尺寸 (P68)	最大变焦放大率 (远摄)	延伸光学变焦
4:3	8M (8M)	18×	—
3:2	7M (7M)		
16:9	6M (6M)		
4:3	5M (5M EZ)	23×	○
3:2	4.5M (4.5M EZ)		
16:9	3.5M (3.5M EZ)		
4:3	3M (3M EZ) 2M (2M EZ) 0.3M (0.3M EZ)	28.7×	○
3:2	2.5M (2.5M EZ)		
16:9	2M (2M EZ)		



- “EZ”是“Extra optical Zoom”（延伸光学变焦）的缩写。
- 如果设置的图片尺寸启动了延伸光学变焦，则在使用变焦功能时，屏幕上显示延伸光学变焦图标[EZ]。
- 使用延伸光学变焦时，如果将变焦杆转动到接近远摄端位置，屏幕上的变焦指示可能无法连续改变。这并非故障。
- 表示的变焦放大率是近似值。
- 在场景模式中的[高感光度]下，延伸光学变焦不起作用。



使用数码变焦
进一步扩大变焦



将[录制]模式菜单中的[数码变焦]设置为[ON]，可以将18×光学变焦结合4×数码变焦使用，实现最大值为72×的变焦效果。但是，如果选择了可以使用延伸光学变焦的图像尺寸，可以将28.7×延伸光学变焦结合4×数码变焦使用，实现最大值为115×的变焦效果。

28

VQT1G05

■ 菜单操作

1 按[MENU/SET]。

- 在高级场景模式或场景模式时，请选择[录制]模式菜单(📹)，然后按▶。

2 按▲/▼选择[数码变焦]，然后按▶。

3 按▼选择[ON]，然后按[MENU/SET]。



4 按[MENU/SET]关闭菜单。

- 也可以半按快门按钮关闭菜单。

■ 输入数码变焦范围

最大限度地向远摄端转动变焦杆时，屏幕上的变焦指示可能瞬间停止移动。可以通过向远摄端连续转动变焦杆，或释放一次变焦杆然后再次向远摄端转动变焦杆来输入数码变焦范围。

• [OFF]:



• [ON]:

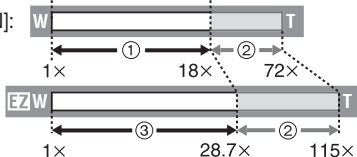

(同时使用数码变焦和延伸光学变焦[3M] (3M EZ) 时)

- ① 光学变焦
- ② 数码变焦
- ③ 延伸光学变焦



- 使用数码变焦时，会显示一个较大的 AF 区域 (P71)。此外，稳定器功能可能会失效。
- 在数码变焦中，图片越大画质越差。
- 使用数码变焦时，建议使用三脚架和自拍定时器 (P38) 进行拍摄。
- 表示的变焦放大率是近似值。
- 在下列情况下，数码变焦被暂时设置为 [OFF]。
 - 画质设置为 [RAW] 或 [RAW+JPEG] (P68) 时
- 在下列情况下，数码变焦失效：
 - 在智能自动模式 [iA] 下
 - 在 [肖像] 模式中的 [室内肖像] 下
 - 在 [运动] 模式中的 [标准运动]、[室外运动] 和 [室内运动] 下
 - 在场景模式中的 [高感光度]、[宝宝 1] [宝宝 2] 和 [宠物] 下
 - [智能 ISO] 设置为 [ON] 时

检查拍摄的图片 (查看)



即使在 [录制] 模式下时，也可以检查拍摄的图片。

1 按 ▼ [REV].



- 最后拍摄的图片显示约 10 秒钟。
- 半按快门按钮或再次按 ▼ [REV] 时，会取消查看。
- 可以通过按 [DISPLAY] 改变在查看过程中显示的信息。

2 按 ◀/▶ 选择图片。



- ◀: 回放上一张图片
- ▶: 回放下一张图片

■ 放大图片

1 朝 [Q] [T] 端转动变焦杆。

- 朝 [Q] [T] 端转动变焦杆可获得 4× 放大率，然后继续转动获得 8× 放大率。放大图片后，朝 [W] [W] 端转动变焦杆时，放大率会变低。

2 按 ▲/▼/◀/▶ 移动位置。



- 改变放大率或改变要显示的位置时，变焦位置指示 A 显示约 1 秒钟。
- 按下操纵杆上的 ◀/▶ 时，可以以放大的图片尺寸方式滚动上一个和下一个影像。

■ 在查看过程中，删除拍摄的图片 (快速删除)

可以在查看过程中删除单张图片、多张图片或全部图片。关于如何删除图片的信息，请参阅 P30 至 31。



- [旋转显示] 设置为 [ON] 时，竖直持拿相机拍摄的图片会垂直 (旋转) 回放。

回放 / 删除图片



未插入记忆卡时，回放或删除内置内存上的图片数据。插入记忆卡时，回放或删除记忆卡上的图片数据。

一旦删除，就无法恢复图片。请一张张地检查图片，删除不想要的图片。

■ 回放图片

按 ◀/▶ 选择图片。



或



◀: 回放上一张图片

▶: 回放下一张图片

■ 快进 / 快退

在回放过程中，按住 ◀/▶。



或



◀: 快退

▶: 快进

- 文件号码 (A) 和图片号码 (B) 只会依次改变。当想要的图片号码出现时，释放 ◀/▶ 即可回放此图片。
- 如果一直按 ◀/▶，每次前进/后退的图片号码依次变化。
- 在拍摄模式下的查看回放和多张回放 (P79) 中，图片只能依次前进或后退。



- 本相机基于由“JEITA (Japan Electronics and Information Technology Industries Association)”制定的 DCF 标准“Design rule for Camera File system”。
- LCD 监视器可能无法显示所拍摄图片的详细资料。可以使用回放变焦 (P80) 检查图片的详细资料。
- 如果回放使用其他设备拍摄的图片，画质可能会变差。(图片在屏幕上以 [缩略图显示] 显示。)
- 如果在 PC 上改变了文件夹名称或文件名称，可能无法再在相机上回放图片。
- 如果回放非标准文件，文件夹 / 文件号码会显示为 [-]，并且屏幕可能会变黑。
- 从 [录制] 模式切换到 [回放] 模式约 15 秒后，镜头会缩回。
- 根据被摄物体不同，屏幕上可能会出现干扰条纹。这被称为摩尔纹。这并非故障。

■ 删除单张图片

1 在回放图片的同时，按 [⏏]。

2 按 ▲ 选择 [是]，然后按 [MENU/SET]。



- 正在删除图片时，屏幕上会出现 [⏏]。

■ 删除 [多张删除] / [全部删除]

1 按两次 [OK]。

2 按 ▲/▼ 选择 [多张删除] 或 [全部删除]，然后按 [MENU/SET]。



- [多张删除] → 步骤 3。
- [全部删除] → 步骤 5。
- [除★外全部删除] (仅当设置 [收藏夹] (P88) 时) → 步骤 5。
(但是, 如果没有显示带 [★] 的图片, 就不能选择此项。)

3 按 ◀/▶ 选择图片, 然后按 ▼ 进行设置。

(仅当选择 [多张删除] 时)



- 重复上面的步骤。
- 在所选图片上出现 [OK]。如果再次按 ▼, 会取消设置。
- 如果选择的图片受保护, 图标 [🔒] 会闪烁红色, 并且不能被删除。取消保护设置, 然后删除图片。(P93)

4 按 [OK]。

5 按 ▲ 选择 [是], 然后按 [MENU/SET] 进行设置。

(选择 [多张删除] 时的屏幕)



- 删除图片时, 只能删除内置内存中或记忆卡中的图片。(不能同时既删除内置内存中的图片又删除记忆卡中的图片。)
- 使用 [全部删除] 时, 显示 [删除内置内存中的所有图像?] 或 [删除记忆卡中的所有图像?], 使用 [除★外全部删除] 时, 显示 [删除除★外的全部图像?]
- 使用 [全部删除] 或 [除★外全部删除] 删除图片时, 如果按 [MENU/SET], 删除会中途停止。



- 删除时, 请勿关闭相机。
- 删除图片时, 请使用电量充足的电池或 AC 适配器 (DMW-AC7GK; 可选件)。
- 使用 [多张删除] 一次最多可以删除 50 张图片。
- 删除的图片数量越多, 删除时所花费的时间越长。
- 如果图片受保护 [🔒] (P93)、不符合 DCF 标准或者记忆卡的写保护开关被滑动到 [LOCK] 一侧, 则即使选择了 [全部删除] 或 [除★外全部删除], 也无法删除图片。

关于 LCD 监视器 / 取景器

改变显示的信息

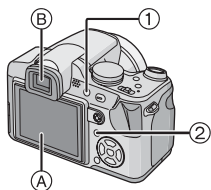

① 切换 LCD 监视器 / 取景器
按 [EVF/LCD] 可切换监视器屏幕。

Ⓐ LCD 监视器 (LCD)

Ⓑ 取景器 (EVF)

•LCD 监视器打开时, 取景器关闭 (反之亦然)。

② 选择要使用的屏幕
按 [DISPLAY] 改变显示。

•出现菜单屏幕时, [DISPLAY] 失效。在回放变焦 (P80) 过程中, 当回放动态影像 (P81) 时和在幻灯片放映 (P84) 过程中, 只能选择“标准显示 (H)”或“无显示 (J)”。

在拍摄模式下

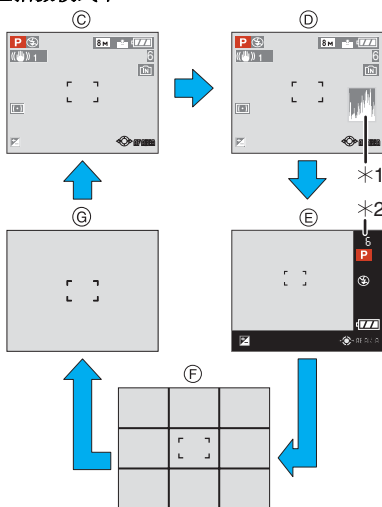

Ⓒ 标准显示

Ⓓ 显示直方图

Ⓔ 框外显示

Ⓕ 无显示 (构图辅助线) *3

Ⓖ 无显示

*1 直方图

*2 剩余图片数量超过 1000 张或者动态影像模式下的剩余时间超过 1000 秒时, 显示 [+999]。

*3 通过在 [设置] 菜单中设置 [坐标线] 来设置所显示的构图辅助线的模式。也可以设置在显示构图辅助线时是否显示拍摄信息和直方图。

在回放模式下

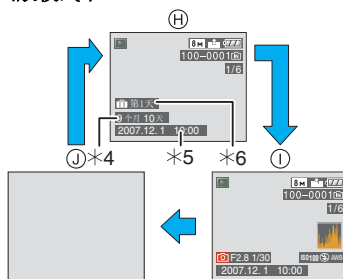

Ⓕ 标准显示

Ⓖ 显示拍摄信息和直方图

Ⓖ 无显示

*4 拍摄前, 如果在场景模式中的 [宝宝 1]/ [宝宝 2] (P55) 或 [宠物] (P56) 中将生日设置和 [年龄] 设置为 [ON], 会如此显示。

*5 在场景模式中的 [宝宝 1]/ [宝宝 2] (P55) 或 [宠物] (P56) 名字设置下或者在 [回放] 模式菜单中的 [编辑标题] (P89) 下记录了字符时, 记录的字符显示几秒钟后, 会显示拍摄日期和时间。

*6 拍摄前, 如果设置了 [行程日期] (P60), 会显示自行程日期开始已经经过的天数。



•对于 [夜间肖像] 模式 (P52) 以及场景模式 (P53) 中的 [星空] 或 [烟火], 构图辅助线将以灰色显示。

■ 框外显示

拍摄信息显示在屏幕的下边和右边。这样可以在拍摄时将精力集中在被摄物体上，而不受显示在屏幕上的信息干扰。

■ 屈光度调节

在使用前，请根据您的视力来调节屈光度，以确保取景器中的显示清晰。

- 按 [EVF/LCD] 可显示取景器。

看着取景器上的显示，并将屈光度调节旋钮转动到屏幕最清晰的地方。

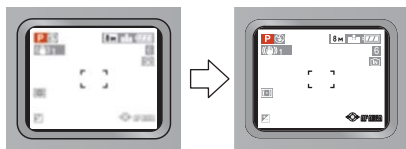
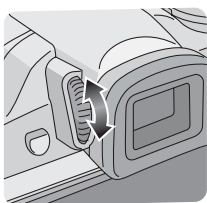

■ 监视器优先

在 [设置] 菜单 (P19) 上将 [播放于] 设置为 [ON] 时，在下列情况下会打开 LCD 监视器。

即使使用取景器进行拍摄，也可以节省将显示切换到 LCD 监视器所花费的时间。

- 从拍摄模式切换到回放模式时。
- 查看图片时。(P29)
- 在回放模式下打开相机时。

■ 构图辅助线

将物体对准水平和垂直的构图辅助线或这些线的交叉点时，可以通过查看物体的尺寸、斜度和平衡，拍摄一张精心设计构图的照片。



- (A) : 将整个屏幕分割成 3×3 (九宫图)。为了拍摄构图均匀的图片，请使用此项。
- (B) : 想要将物体定位在屏幕的正中心时，请使用此项。

■ 直方图

直方图是显示亮度分布情况的图表。横轴表示从暗部到亮部的亮度，左侧较暗，右侧较亮；纵轴表示每个亮度等级上的像素数量。使您更容易地检查图片的曝光。

- 它对于手动调整镜头光圈和快门速度非常有用，尤其在由于光线不均匀而导致自动曝光困难的那些地方。使用直方图的特点是可以将相机发挥到最佳性能。

- (A) 当数值集中在左侧时，图片曝光不足。
- (B) 当数值均匀分布时，曝光适当，亮度均匀。
- (C) 当数值集中在右侧时，图片曝光过度。

直方图的例子

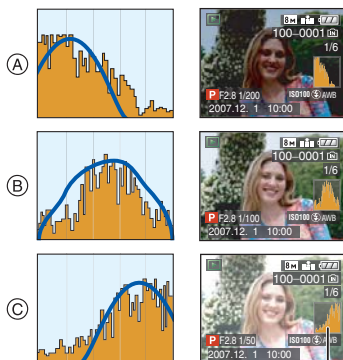

- (A) 曝光不足
- (B) 曝光适当
- (C) 曝光过度
- * 直方图



- 在下列情况下拍摄的图片与直方图互不匹配时，直方图会以橙色显示。

- 在曝光补偿过程中或在手动曝光模式下，当手动曝光辅助不是 $\pm 0\text{EV}$ 时
- 启动闪光灯时
- 在场景模式 (P53) 中的 [星空] 或 [烟火] 下

- 关闭闪光灯时
 - 在暗处, 屏幕的亮度不正确显示时
 - 没有适当地调整曝光时
- 在拍摄模式下, 直方图是近似值。
- 拍摄模式时与回放模式时所显示的直方图可能不一致。
- 本相机下显示的直方图与在 PC 等设备上使用的图片编辑软件所显示的直方图不一致。
- 在下列情况下, 不显示直方图。
 - 智能自动模式 [iA]
 - 动态影像模式 [Hi]
 - 多张回放
 - 日历回放
 - 回放变焦

增亮 LCD 监视器



1 按 [LCD MODE]1 秒钟。

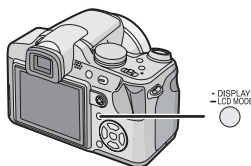

2 按 ▲/▼ 选择一种模式。



[]: [自动增亮 LCD]	在亮处 (如在室外等) 时, 会自动启动增亮 LCD。启动了增亮 LCD 时, [] 变成 []。
[]: [增亮 LCD]	即使在室外拍摄时, LCD 监视器也会变得更容易看清。

[]: [高角度]	将相机高举过头顶拍摄时, LCD 监视器更容易看清。本功能很适于在由于相机前面有人而无法靠近被摄物体时使用。(但直接看向相机时, 会变得难以看清。)
[关闭]	LCD 监视器返回到标准亮度。



3 按 [MENU/SET]。



Ⓐ 出现[自动增亮LCD]图标([])、[增亮 LCD]图标([])或[高角度]图标([])。

取消设置

如果再次按住 [LCD MODE]1 秒钟, 会显示步骤 2 中所显示的屏幕。选择 [关闭] 可取消设置。



- 如果关闭相机或启动了节电模式, 也会取消高角度模式。
- 在自动增亮 LCD、增亮 LCD 和高角度模式下, 会增加显示在 LCD 监视器屏幕上的图片的亮度。因此, 在 LCD 监视器上显示的某些物体可能会与实际的物体看起来不同。但是, 这不影响拍摄的图片。
- 在增亮 LCD 模式下拍摄 30 秒后, LCD 监视器会自动返回到标准亮度。按任意一个按钮可使 LCD 监视器再次变亮。

- 如果由于来自阳光等的光线照射而使屏幕难以看清时, 请用手或其他物体挡住光线。
- 在下列情况下, 不启动自动增亮 LCD 模式或高角度模式。
 - 在回放模式 [▶] 下
 - 在打印模式 [🖨️] 下
 - 显示菜单屏幕时
 - 显示查看屏幕时

使用内置闪光灯拍摄

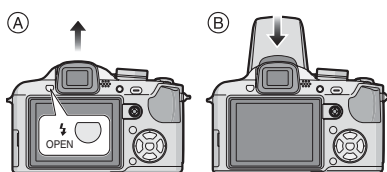

(A) 要打开闪光灯
按闪光灯打开按钮。

(B) 要关闭闪光灯
按闪光灯直到发出喀哒一声为止。
 • 不使用闪光灯时, 请务必将其关闭。
 • 关闭闪光灯后, 闪光灯设置被固定为强制闪光关 [🚫]。

■ **切换到合适的闪光灯设置**
设置闪光灯以适合拍摄目的。

1 按 [🚫]。

2 按 ▲/▼ 选择一种模式。



- 也可以按 ▶ [🚫] 进行选择。
- 关于可以选择的闪光灯设置信息, 请参阅“拍摄模式下的可用闪光灯设置”(P36)。

3 按 [MENU/SET]。

- 也可以半按快门按钮或者按下操纵杆的中心部位结束。
- 大约 5 秒钟后, 菜单屏幕消失。此时, 自动设置选定的选项。

🚫A : 自动

拍摄条件必须使用闪光灯时, 闪光灯自动启动。

🚫A👁️ : 自动 / 红眼降低 *

拍摄条件必须使用闪光灯时, 闪光灯自动启动。
 在实际拍摄之前, 为了减少红眼现象 (图片中人物等的眼睛发红) 而启动一次闪光灯, 然后在实际拍摄时再次启动闪光灯。

- 本功能适合在光线不足的环境下拍摄人物时使用。

🚫 : 强制闪光开

不管拍摄条件如何, 每次都启动闪光灯。
 • 本功能适合在物体逆光时或在荧光灯下拍摄时使用。

🚫👁️ : 强制闪光开 / 红眼降低 *

• 仅当设置了场景模式中的 [派对] (P53) 或 [烛光] (P54) 时, 闪光灯设置被设置为强制闪光开 / 红眼降低。

🚫S👁️ : 慢速同步 / 红眼降低 *

如果拍摄暗背景的图片, 本功能将在闪光灯启动时放慢快门速度, 这样暗背景就会变亮。同时减轻红眼现象。

- 本功能适合在拍摄暗背景前的人物时使用。

🚫 : 强制闪光关

在任何拍摄条件下, 都不启动闪光灯。
 • 本功能适合在禁止使用闪光灯的地方拍摄时使用。

- * 闪光灯启动两次。到第二次启动闪光灯为止, 物体不能移动。

■ 拍摄模式下的可用闪光灯设置

根据拍摄模式不同，可用闪光灯设置也会不同。

（○：可用，—：不可用，●：初始设置）

	⚡A	⚡A👁	⚡	⚡S👁	⚡👁	📷
📷	●*	—	—	—	—	○
P	●	○	○	○	—	○
A	●	○	○	○	—	○
S	●	○	○	—	—	○
M	●	○	○	—	—	○
📷	—	—	—	—	—	●
👤	○	●	○	—	—	○
👤	○	●	○	—	—	○
🌟	●	○	○	—	—	○
🏠	○	●	○	—	—	○
🔪	○	●	○	—	—	○
📷	—	—	—	—	—	●
📷	—	—	—	—	—	●
📷	—	—	—	—	—	●
📷	—	—	—	—	—	●
📷	●	—	○	—	—	○
📷	●	—	○	—	—	○
📷	●	—	○	—	—	○
📷	●	—	○	—	—	○
📷	—	—	—	●	—	○
📷	—	—	—	—	—	●
📷	—	—	—	—	—	●
📷	—	—	—	—	—	●
📷	—	—	—	—	—	●
📷	●	—	○	—	—	○
📷	—	—	—	●	○	○
📷	—	—	—	○	●	○
📷	—	—	—	—	—	●
📷	●	—	○	—	—	○
📷	○	●	○	—	—	○
📷	○	●	○	—	—	○
📷	●	—	○	—	—	○

📷	●	—	○	—	—	○
📷	—	—	—	—	—	●
📷	—	—	—	—	—	●
📷	—	—	●	—	—	○
📷	●	—	○	—	—	○
📷	—	—	—	—	—	●

- * 选择了自动[⚡A]时，会根据被摄物体的类型和亮度设置为自动[⚡A]、自动/红眼降低[⚡A👁]或慢速同步/红眼降低[⚡S👁]。
- 如果改变拍摄模式，闪光灯设置可能会改变。如果必要的话，请再次设置闪光灯设置。
 - 即使关闭相机，也会保存闪光设置。但是，当改变高级场景模式或场景模式时，高级场景模式或场景模式的闪光设置被重设为初始设置。

■ 拍摄时的可用闪光灯范围

ISO 感光度	可用闪光灯范围
[AUTO]	广角
	30 cm 至 6.0 m
	远摄
[ISO100]	广角
	30 cm 至 3.0 m
	远摄
[ISO200]	广角
	40 cm 至 4.2 m
	远摄
[ISO400]	广角
	60 cm 至 6.0 m
	远摄
[ISO800]	广角
	80 cm 至 8.5 m
	远摄
[ISO1250]	广角
	1.0 m 至 10.7 m
	远摄
[ISO1600]	广角
	1.15 m 至 12.1 m
	远摄
	1.0 m 至 8.0 m

- 可用闪光灯范围是近似值。
- 在场景模式中的[高感光度](P54)下, ISO感光度会自动在[ISO1600]和[ISO6400]之间切换, 可用闪光灯范围也会不同。
广角:
约 1.15 m 至约 24.2 m
远摄:
约 1 m 至约 16.1 m
- 根据拍摄模式不同, 可用聚焦范围也会不同。(P117)
- 在智能 ISO (P66) 设置下使用闪光灯时, ISO 感光度会自动增加到最高 ISO 感光度级别。
- 在 ISO 感光度 [AUTO] 设置下使用闪光灯时, ISO 感光度会自动增加到最大 [ISO400] 级别。

■ 每种闪光灯设置的快门速度

闪光灯设置	快门速度(秒)
A : 自动	1/30 至 1/2000
A : 自动 / 红眼降低	1/30 至 1/2000
: 强制闪光开	1 至 1/2000 1/8 至 1/2000*
: 强制闪光开 / 红眼降低	
S : 慢速同步 / 红眼降低	
: 强制闪光关	1 至 1/2000 (在程序 AE 模式下)

* 场景模式中的 [派对] (P53)

- 关于光圈优先 AE、快门优先 AE 或手动曝光模式, 请参阅 P45。
- 在下列高级场景模式或场景模式下, 以上快门速度会有所不同。
-[夜景]:
8 秒至 1/2000 秒
-[星空]:
15 秒、30 秒、60 秒
-[烟火]:
1/4 秒、2 秒
- 在智能自动模式 [fA] 下, 快门速度根据识别的场景改变。

■ 调整闪光灯输出

当被摄物体很小或者反射率极高或极低时, 请调整闪光灯输出。

- 1 按几次 直到出现[闪光灯], 然后按 设置闪光输出。



- 选择 [0] 可返回到初始闪光灯输出。

2 按 [MENU/SET] 完成。

- 可以以 [1/3 EV] 增量在 [-2 EV] 至 [+2 EV] 之间进行调整。
- 调整闪光灯输出时，闪光灯输出值会显示在屏幕的左上角。
- 即使关闭相机，也会保存闪光灯输出设置。
- 在下列情况下，无法调整闪光灯输出：
 - 在智能自动模式 [iA] 下
 - 在动态影像模式 [H] 下
 - 在 [风景] 模式下
 - 在 [夜间肖像] 模式中的 [夜景]、[照明] 或 [创作夜景] 下
 - 在场景模式中的 [日落]、[星空]、[烟火] 或 [空中摄影] 下



- 启动闪光灯时，请勿近距离直接盯着闪光灯看。
- 启动闪光灯时，请勿将闪光灯太靠近被摄物体或者关闭闪光灯。被摄物体可能会因闪光灯的热度或光线而变形或褪色。
- 启动闪光灯时，如果半按快门按钮，闪光图标会变成红色。
- 超出可用闪光灯范围拍摄时，可能不能正确调整曝光，图片可能变亮或变暗。
- 根据物体情况，如果闪光等级不足，可能无法正确调整白平衡。(P64)
- 快门速度很快时，闪光效果可能不充分。
- 如果反复拍摄，闪光灯充电可能要花费一些时间。请在存取指示消失后再进行拍摄。
- 闪光灯正在充电时，闪光灯图标闪烁红色，即使在完全按下快门按钮时也不能拍摄。
- 用闪光灯拍摄时，建议取下镜头遮光罩。在某些情况下，遮光罩会遮挡住闪光灯发出的光，以致无法完全照亮场景。
- 使用自动 / 红眼降低等时，预先启动闪光灯拍摄后，请勿立即关闭闪光灯。否则，会导致发生故障。
- 红眼降低的效果因人而异。此外，如果被拍摄的人距离相机太远，或在第一次闪光时没有注视相机，效果可能不明显。
- 使用望远转换镜头（可选项）或近拍镜头（可选项）时，内置闪光灯设置被固定为强制闪光关 [☒]。
- 设置了连拍模式或自动包围式曝光时，每次启动闪光灯仅可以拍摄 1 张图片。

用自拍定时器拍摄**1 按 ◀ [⊙]。****2 按 ▲/▼ 选择一种模式。**

- 也可以按 ◀ [⊙] 进行选择。
- 如果设置了 [10 秒/3 张]，相机会在 10 秒后以约 2 秒的时间间隔拍摄 3 张图片。

3 按 [MENU/SET]。

- 也可以半按快门按钮或者按下操纵杆的中心部位结束。
- 大约 5 秒钟后，菜单屏幕消失。此时，自动设置选定的选项。

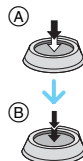
4 先半按快门按钮聚焦，然后再完全按下进行拍摄。

- Ⓐ 半按快门按钮聚焦。
- Ⓑ 完全按下快门按钮进行拍摄。
- 自拍定时器指示灯 ⊙ 闪烁，10 秒钟（或 2 秒钟）后启动快门。

- 选择了[10秒/3张]时, 拍完第一张图片和第二张图片后自拍定时器指示灯会再次闪烁, 闪烁 2 秒后启动快门。

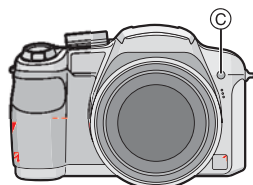

- 设置了自拍定时器时, 如果按 [MENU/SET], 会取消自拍定时器设置。



- 使用三脚架等时, 将自拍定时器设置为 2 秒钟是一种避免因按下快门按钮而引起手震的便捷方法。
- 完全按下快门按钮时, 物体刚好在拍摄前被自动聚焦。在暗处, 自拍定时器指示灯将闪烁, 然后会象 AF 辅助灯 (P74) 一样变亮, 可使相机在物体上聚焦。
- 在智能自动模式 ([IA]) 下, 自拍定时器被固定为 10 秒。
- 在连拍模式下将自拍定时器设置为 [2 秒钟] 或 [10 秒钟] 时, 相机会在按下快门按钮 2 或 10 秒后开始拍摄。每次所拍摄图片的数量被固定为 3 张。
- 用自拍定时器拍摄时, 建议使用三脚架。
- 选择[10秒/3张]时, 根据拍摄条件不同, 拍摄的时间间隔可能会超过 2 秒。
- 选择[10秒/3张]时, 可能闪光灯发出的光量不固定。
- 设置自动包围式曝光时, 无法选择 [10 秒 / 3 张]。
- 选择 [10 秒 / 3 张] 时, 无法使用下列功能。
 - 连拍模式
 - [录音]

补偿曝光



由于被摄物体和背景之间的亮度不同, 而无法得到合适的曝光时, 请使用本功能。请看下面的例子。

曝光不足



正向调整曝光补偿。



曝光适当



曝光过度



负向调整曝光补偿。

■ 用操纵杆进行操作

用操纵杆上的 ◀ 选择 [☒]，然后用 ▲/▼ 补偿曝光。



- 可以以 [1/3 EV] 增量在 [-2 EV] 至 [+2 EV] 之间进行补偿。
- 只选择 [☒] 可返回到初始曝光 (0 EV)。

■ 用指针按钮进行操作

1 按 ▲ [☒] 直到出现 [曝光]，用 ◀/▶ 补偿曝光。

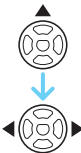

- 可以以 [1/3 EV] 增量在 [-2 EV] 至 [+2 EV] 之间进行补偿。
- 选择 [0 EV] 可返回到初始曝光。

2 按 [MENU/SET] 完成。

- 也可以半按快门按钮完成。



- EV 是 [Exposure Value] (曝光值) 的缩写。指的是通过光圈值和快门速度给 CCD 的光线数量。
- 曝光补偿值显示在屏幕的左下角。
- 即使关闭相机，也会保存设置的曝光值。
- 根据物体的亮度情况，曝光补偿范围将受限制。
- 在下列情况下，曝光补偿失效。
 - 场景模式中的 [星空]

使用自动包围式曝光拍摄



在本模式中，每次按下快门按钮，在所选的曝光补偿范围内会自动拍摄 3 张图片。可以从 3 张不同曝光的图片中选择一张具有理想曝光效果的照片。

1 按几次 ▲ [☒]，直到出现 [自动包围式曝光]，用 ◀/▶ 设置曝光补偿范围。

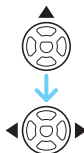

- 可以选择 [OFF] (0)、[±1/3 EV]、[±2/3 EV] 或 [±1 EV]。
- 不使用自动包围式曝光时，请选择 [OFF] (0)。

2 按 [MENU/SET] 完成。

- 也可以半按快门按钮完成。



- 设置自动包围式曝光时，屏幕上会出现自动包围式曝光图标 [☒]。
- 设置曝光补偿范围后，当使用自动包围式曝光拍摄时，拍摄的图片基于所选的曝光补偿范围。补偿曝光时，曝光补偿值会显示在屏幕的左下角。
- 如果关闭相机或启动省电模式，会取消自动包围式曝光设置。
- 同时设置自动包围式曝光和连拍模式时，将执行自动包围式曝光。
- 设置了自动包围式曝光时，不管自动回放的设置是什么，都将启动自动回放功能。（图片不放大。）不能在 [设置] 菜单中设置自动回放功能。
- 启动自动包围式曝光时，不能使用 [录音]。
- 根据物体的亮度情况，可能不能用自动包围式曝光补偿曝光。

- 在快门优先 AE 和手动曝光下, 如果快门速度设置为 1 秒以上, 则自动包围式曝光失效。
- 启动闪光灯或可拍摄图片的数量为 2 张或更少时, 只能拍摄 1 张图片。
- 使用下列功能时, 无法设定自动包围式曝光。
 - 场景模式中的 [星空]
 - 画质设置为 [RAW] 或 [RAW+JPEG] 时

使用连拍模式拍摄



- 1 按下单张或连拍模式按钮, 直到出现 [连拍] 为止。

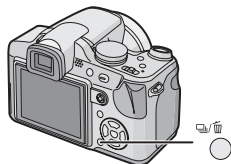

- 2 按 ▲/▼ 选择一种模式。



- 也可以按单张或连拍模式按钮进行选择。

- 3 按 [MENU/SET]。

- 也可以半按快门按钮或者按下操纵杆的中心部位结束。
- 大约 5 秒钟后, 菜单屏幕消失。此时, 自动设置选定的选项。

- 4 拍摄图片。

- 完全按下快门按钮启动连拍模式。

连拍模式下拍摄的图片数量

	连拍速度 (帧 / 秒)	可拍摄图片数量 (张)	
	3*	最多 4	最多 7
	约 2	取决于内置内存 / 记忆卡的剩余容量。	

- * 不管记忆卡的传输速度如何, 连拍速度是常数。
- 图片数量指的是快门速度超过 1/60 并且不启动闪光灯时的数量。
- 根据拍摄环境的不同, 如在暗处或当 ISO 感光度很高等时, 连拍速度 (帧 / 秒) 可能变得更慢。
- 如果在连拍模式下用内置内存拍摄, 写入图片数据将会花费一些时间。



- 将连拍模式设置设置为无限制时
 - 连拍速度中途变慢。精确的调速取决于记忆卡类型、图片尺寸和画质。
 - 可以一直拍摄到内置内存或记忆卡的容量已满为止。
- 拍摄第一张图片时, 焦距被固定。
- 根据连拍模式设置的不同, 曝光和白平衡也会有所不同。连拍模式设置为 [] 时, 曝光和白平衡被固定为第一张图片设置的值。连拍速度设置为 [] 时, 每次拍摄都要调整曝光和白平衡。
- 如果在室内、室外等光线和阴影反差强烈的地方 (风景) 跟踪拍摄移动的物体, 在曝光稳定前可能需要一些时间。如果此时使用连拍, 曝光可能不会变成最佳值。
- 使用自拍定时器时, 在连拍模式下的可拍摄图片数量被固定为 3 张。
- 相机关闭时, 不会取消连拍模式。
- 同时设置自动包围式曝光和连拍模式时, 将执行自动包围式曝光。
- 设置了自动包围式曝光时, 不管自动回放的设置是什么, 都将启动自动回放功能。(图片不放大。) 不能在 [设置] 菜单中设置自动回放功能。
- 启动连拍模式时, 不能使用 [录音]。
- 启动闪光灯时, 只能拍摄 1 张图片。
- 在下列情况下, 连拍模式设置失效。
 - 品质设置为 [RAW] 或 [RAW+JPEG] 时
 - 场景模式中的 [星空] 和 [海滩]

拍摄特写图片

PASMC

使用本模式可以拍摄物体的特写图片，例如在拍摄花卉的图片时，十分便利。通过最大限度地转动变焦杆到广角端 (1×)，最近可以达到距离镜头 1 cm 的距离进行拍摄。朝远摄端转动变焦杆时，可以拍摄特写图片的距离可按阶段增加到最大 2 m。(6× 至 11×)

按 AF 微距 / 聚焦切换按钮。

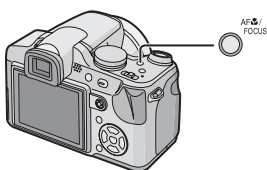

• 出现 AF 微距图标 [AF]。

■ 聚焦范围

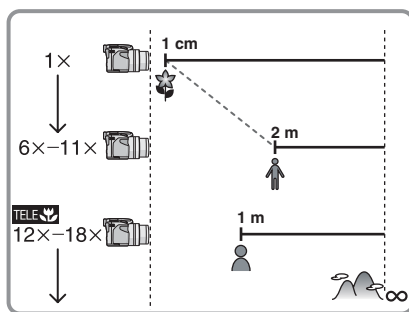

- 表示的变焦放大率是近似值。
- 使用延伸光学变焦时，变焦放大率值会改变。

■ 远摄微距功能



如果变焦到 12× 至 18× (接近远摄端)，可以拍摄距离镜头仅 1 m 的物体。(出现远摄微距图标 [TELE]。) 本功能适合于在站着拍摄地面附近盛开的鲜花的特写图片或从远处拍摄昆虫的特写图片时使用。



- 在微距模式下，建议使用三脚架和自拍定时器。
- 物体离相机很近时，有效的聚焦范围 (景深) 会非常狭窄。因此，物体聚焦后，如果相机和物体之间的距离改变了，可能很难再次聚焦。
- 在远摄微距模式下，景深非常狭窄，并且相机比平时更容易发生手震。因此，当不使用三脚架时，为了保持景深以及稳定器功能的性能，建议将光圈值设置为 F4.0 或更高数值并且将快门速度设置为 1/125 秒或更快时的亮度进行拍摄。
- 如果相机和物体之间的距离超出了相机的聚焦范围，即使聚焦指示点亮，图片也可能无法准确聚焦。
- 使用 AF 微距会优先拍摄最接近相机的物体。因此，如果相机和物体之间的距离超过 1 m 时，在 AF 微距下聚焦要比在程序 AE 模式 [P] 下聚焦多花费一些时间。
- 可用闪光灯范围大约是 30 cm 至 6.0 m (广角)。(ISO 感光度设置为 [AUTO] 时。) 在近距离范围拍摄时，建议将闪光灯设置为强制闪光关 [☒]。
- 将光学变焦放大率设置为 18×，然后转动变焦杆将光学变焦放大率设置为 11× 或更小时，如果用远摄微距功能在 2 m 以内的位置对物体聚焦，则物体未被聚焦。
- 在近距离范围拍摄时，图片周边的分辨率可能会稍微下降。这并非故障。
- 如果由于手指印或灰尘使镜头变脏，则镜头可能无法对被摄物体正确聚焦。

光圈优先 AE

A

想要突出焦点的背景时，请将光圈值设置为较高数值。想要柔和焦点的背景时，请将光圈值设置为较低数值。

1 朝 ▲/▼ 倾斜操纵杆设置光圈值。

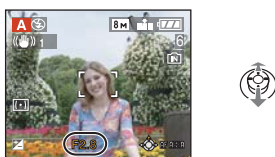

2 拍摄图片。

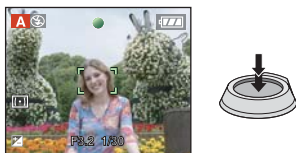

 -----

- 关于可用光圈值和快门速度，请参阅 P45。
- 被摄物体太亮时，请将光圈值设置为较高数值。被摄物体太暗时，请将光圈值设置为较低数值。
- LCD 监视器/取景器亮度可能与所拍摄图片的亮度不同。请使用查看功能或回放模式检查图片。
- 曝光不充分时，显示在屏幕上的光圈值和快门速度会变成红色。

快门优先 AE

S

想要拍摄快速移动物体的清晰图片时，请设置较快的快门速度。想要创建追踪效果时，请设置较慢的快门速度。

1 朝 ▲/▼ 倾斜操纵杆设置快门速度。



2 拍摄图片。



 -----

- 关于可用光圈值和快门速度，请参阅 P45。
- LCD 监视器/取景器的亮度可能与实际图片的亮度不同。请使用查看功能或回放模式检查图片。
- 在快门优先 AE 下，不能设置下列选项。
 - 慢速同步 / 红眼降低 [
 - [智能 ISO]
- 曝光不充分时，显示在屏幕上的光圈值和快门速度会变成红色。
- 快门速度很慢时，建议使用三脚架。

手动曝光



通过手动设置光圈值和快门速度确定曝光。

1 朝 ▲/▼/◀/▶ 倾斜操纵杆设置光圈值和快门速度。

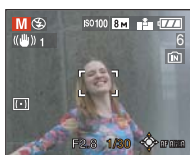

	设置光圈值和快门速度。
	在光圈值和快门速度之间切换。

2 半按快门按钮。



- 手动曝光辅助(A)出现约10秒钟以指示曝光。
- 曝光不充分时,请重新设置光圈值和快门速度。

3 拍摄图片。

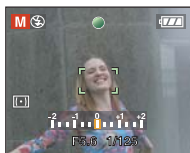

■ 手动曝光辅助

	曝光充分。
	设置更快的快门速度或更大的光圈值。
	设置更慢的快门速度或更小的光圈值。

- 手动曝光辅助是近似值。建议在拍摄后使用查看功能检查图片。



- 关于可用光圈值和快门速度,请参阅 P45。
- LCD 监视器/取景器的亮度可能与实际图片的亮度不同。请使用查看功能或回放模式检查图片。
- 如果曝光不充分,半按快门按钮时,光圈值和快门速度会变成红色。
- 在手动曝光下,不能设置下列选项。
 - 慢速同步/红眼降低 [SSO]
 - [智能 ISO]
 - ISO 感光度中的 [AUTO] (从 [AUTO] 切换到手动曝光时,ISO 感光度会自动设置为 [ISO100]。)
 - 曝光补偿

光圈值和快门速度

光圈优先 AE

可用光圈值 (每级 1/3 EV)			快门速度 (秒)
F8.0			8 至 1/2000
F7.1	F6.3	F5.6	8 至 1/1600
F5.0	F4.5	F4.0	8 至 1/1300
F3.6	F3.2	F2.8	8 至 1/1000

快门优先 AE

可用快门速度 (秒) (每级 1/3 EV)		光圈值
8	6	F2.8 至 F8.0
5	4	
3.2	2.5	
2	1.6	
1.3	1	
1/1.3	1/1.6	
1/2	1/2.5	
1/3.2	1/4	
1/5	1/6	
1/8	1/10	
1/13	1/15	
1/20	1/25	
1/30	1/40	
1/50	1/60	
1/80	1/100	
1/125	1/160	
1/200	1/250	
1/320	1/400	
1/500	1/640	
1/800	1/1000	
1/1300		F4.0 至 F8.0
1/1600		F5.6 至 F8.0
1/2000		F8.0

手动曝光

可用光圈值 (每级 1/3 EV)	可用快门速度 (秒) (每级 1/3 EV)
F2.8 至 F3.6	60 至 1/1000
F4.0 至 F5.0	60 至 1/1300
F5.6 至 F7.1	60 至 1/1600
F8.0	60 至 1/2000



- 上表中给出的光圈值是当变焦杆转动到广角端时的值。
- 根据变焦放大率的情况，无法选择某些光圈值。

用手动聚焦拍摄



想要固定焦距，或者镜头和物体之间的距离已确定并且不想启动自动聚焦时，请使用本功能。

1 按住 [AF/MF]。

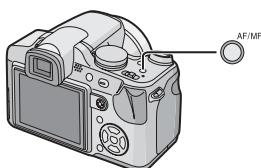

- 出现 MF 图标 [MF]。

2 朝 ▲/▼ 倾斜操纵杆对物体聚焦。

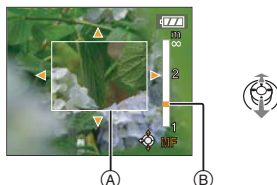

- Ⓐ MF 辅助
- Ⓑ 聚焦范围

- 停止操作操纵杆约 2 秒钟后，MF 辅助消失。
- 停止操作操纵杆约 5 秒钟后，聚焦范围消失。

3 拍摄图片。



■ MF 辅助

当 [MF 辅助灯] 设置为 [MF1] 或 [MF2] 时，如果朝 ▲/▼ 倾斜操纵杆，会启动 MF 辅助，并且屏幕会被放大。使用本功能可以更容易地对物体聚焦。

1 按 [MENU/SET]，然后按 ◀。



2 按 ▼ 选择 [设置] 菜单图标 [Y]，然后按 ▶。

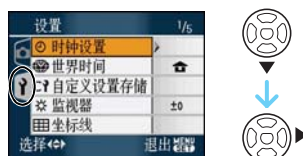

3 按 ▲/▼ 选择 [MF 辅助灯]，然后按 ▶。



4 按 ▲/▼ 选择 [MF1] 或 [MF2]，然后按 [MENU/SET]。



[MF1]	屏幕中央被放大。可以在确定整个屏幕的构图的同时调整焦距。
[MF2]	屏幕中央被放大在整个屏幕的上面。适合在难以捕捉焦距改变的广角拍摄下调整焦距时使用。
[OFF]	屏幕不被放大。

5 按 [MENU/SET] 关闭菜单。

- 也可以半按快门按钮关闭菜单。
- 也可以使用操纵杆执行步骤 2 至 5。

■ 使用手动聚焦的技巧

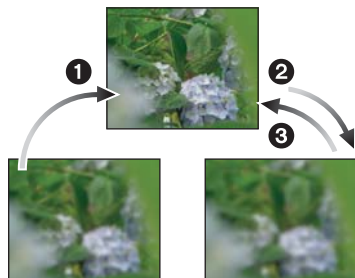

- 1 朝 ▲/▼ 倾斜操纵杆。
- 2 再稍微倾斜一点儿。
- 3 朝相反方向倾斜操纵杆对物体精细聚焦。

■ 单点 AF

通过用 [AF/MF] 选择 [MF] 然后按 AF 微距/聚焦切换按钮，可以用自动聚焦对被摄物体聚焦。

本功能适合在预先聚焦时使用。

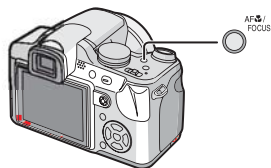

■ 预先聚焦

这是一种由于物体快速运动而用自动聚焦难以对物体聚焦时预先对要拍摄图片所在的点进行聚焦的拍摄方法。(例如，场景模式中的 [徒手平移] (P56))

本功能适合在相机和物体之间的距离确定时使用。

■ 改变变焦区域

使用 MF 辅助放大屏幕时，可以改变放大的区域。本模式适合在想要改变焦点位置进行拍摄时使用。

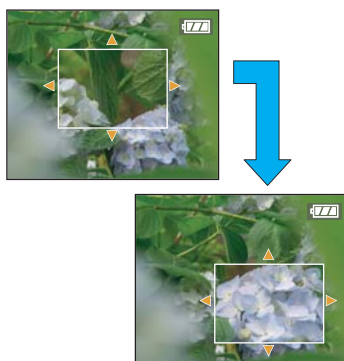

- 1 用操纵杆上的 ▲/▼ 显示 MF 辅助。
- 2 用指针按钮 ▲/▼/◀/▶ 改变放大的区域。
 - 约 2 秒钟后，放大被取消。

- 执行下列操作将使 MF 辅助返回到初始位置。
 - 将聚焦切换为 [AF]。
 - 使用单点 AF 时
 - 改变图片尺寸或高宽比。
 - 关闭相机。



- 在动态影像模式 [E] 下时也可以使用手动聚焦，但在录制过程中不能调整焦距。
- 如果在广角下对物体聚焦，然后将变焦杆转动到远摄端，则焦距可能不足。在这种情况下，请重新对物体聚焦。
- 使用数码变焦时，不出现 MF 辅助。
- 在手动聚焦下，屏幕上显示的到物体的距离是焦点位置的近似值。拍摄时，请记住距离是近似值。
- 请使用 MF 辅助屏幕进行焦距的最终检查。
- 取消省电模式后，请重新对物体聚焦。
- 设置手动聚焦时，不能设置下列功能。
 - [连续 AF]

登录个人菜单设定 (登录自定义设置)



选择所需的拍摄模式和所需的菜单设置，然后在 [C1]、[C2] 或 [C3] 中将其保存。

- 预先将模式转盘设置到所需的模式，选择所需的菜单设置。

1 按 [MENU/SET]，然后按 ◀。



2 按 ▼ 选择 [设置] 菜单图标 [P]，然后按 ▶。

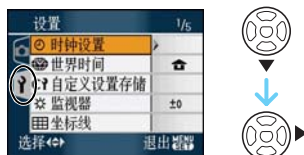

3 按 ▲/▼ 选择 [自定义设置存储]，然后按 ▶。



4 按 ▲/▼ 选择 [C1]、[C2] 或 [C3]，然后按 [MENU/SET]。



5 按 ▲ 选择 [是]，然后按 [MENU/SET]。

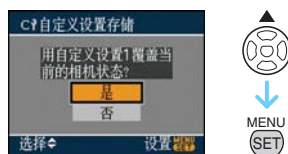

- 选择 [是] 时，以前保存的设置被覆盖。
- 由于下列菜单项会影响其他拍摄模式，因此不能保存下列菜单项。
 - [时钟设置]
 - [行程日期]
 - [重设]
 - [号码重设]
 - 场景模式中的 [宝宝 1]/[宝宝 2] 或 [宠物] 的生日和名字设置

6 按 [MENU/SET] 关闭菜单。

使用自定义模式拍摄



可以在预先用登录自定义设置保存的登录模式中，选择一个您自己登录的自定义设置，以适合图片的拍摄条件等情况。

1 按 ▲/▼ 选择 [C1] 设置 1]、[C2] 设置 2] 或 [C3] 设置 3]。



- 按 ► 可显示每个菜单项的设置。(按 ◀ 可返回到选择屏幕。)



- 只显示主菜单项。

2 按 [MENU/SET] 进入设置。

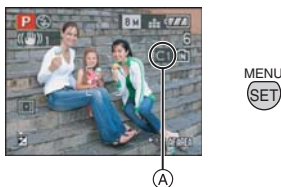

- (A) 所选择的登录自定义设置的标记显示在屏幕上。

■ 改变菜单设置时

虽然在分别选择了 [C1] 设置 1]、[C2] 设置 2]、[C3] 设置 3] 的状态下，菜单设置会暂时改变，但是登录的菜单设置不会改变。

要想更改已经登录的菜单设置，请使用设置菜单中的 [自定义设置存储] (P48) 覆盖已经登录的内容。



- 不能将下列菜单项的设置内容登录为自定义模式。如果改变这些菜单项，也将影响其他拍摄模式。
 - 场景模式中的 [宝宝 1] [宝宝 2] 或 [宠物] 的生日和名字设置
 - [设置] 菜单中的 [行程日期]、[恢复变焦]、[场景模式菜单] 和 [拨盘模式显示]
- 购买时，程序 AE 模式 [P] 的初始设置被记录在 [C1] 设置 1]、[C2] 设置 2] 或 [C3] 设置 3] 中。

拍摄富有表现力的肖像及风景图片 (高级场景模式)



在本模式下，可以拍摄到与周围条件相一致的高画质图片，例如当拍摄人物、运动场面和活动、风景以及夜景下的人物时。

1 按 ▲/▼ 选择高级场景模式。 (选择 [肖像] 时的屏幕)

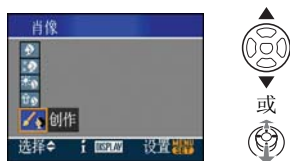

2 按 [MENU/SET] 进行设置。

- 也可以按下操纵杆的中心部位进行设置。
- 菜单屏幕切换为所选高级场景模式的拍摄屏幕。
- 按[MENU/SET]，然后执行步骤 1 和 2 改变高级场景模式。

■ 有关信息 [i]

- 当在步骤 1 中选择一个高级场景模式后，如果按 [DISPLAY]，会显示关于每个高级场景模式的解释说明。(如果再次按 [DISPLAY]，屏幕会返回到步骤 1 中所显示的屏幕。)

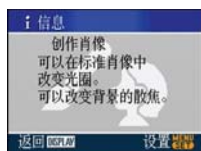

[肖像]

可以使人物从背景中突出出来，并具有更健康的肤色。

[标准肖像]

使背景变暗，将肤色拍摄很漂亮。

[柔肤]

使肌肤表面看起来特别光滑。

[室外肖像]

以免在室外拍摄时人脸看起来很暗。

[室内肖像]

将 ISO 感光度设置设置为适当的设置，以免在室内拍摄时图片中的物体模糊。

[创作肖像]

可以通过改变光圈值 (P43) 来改变背景模糊量。

■ 使用肖像模式的技巧

为了增加本模式的效果：

- 1 尽可能地向远摄端转动变焦杆。
- 2 向物体移近，使本模式更具效果。



- 在[室内肖像]下，启动[智能 ISO]，并且最高 ISO 感光度级别变为 [ISO400]。在其他模式下，ISO 感光度被固定为 [ISO100]。
- 在[标准肖像]、[柔肤]和[创作肖像]下，可以设置白平衡。
- 选择了[柔肤]时，如果背景等有一部分颜色与肤色接近，这部分也会被平滑处理。
- 选择了[柔肤]后，当亮度不足时，本模式可能无效。
- [AF 模式] 的初始设置为 [AF-L]。

[风景]

使用本模式可以拍摄到广阔风景的图片。

[标准风景]

优先对远处的被摄物体调整焦距。

[自然]

拍摄自然风景时的最佳设置。

[建筑物]

使用此设置可拍摄到建筑物的鲜明图片。显示构图辅助线。(P33)

[创作风景]

可以在 [标准风景] 设置中改变快门速度 (P43)。



- 聚焦范围为 5 m 至 ∞ 。
- 闪光灯设置被固定为强制闪光关 。
- AF 辅助灯的设置无效。
- 不能设置白平衡。

[运动]

当想拍摄运动场景或其他快速移动场面时，请设置此项。

[标准运动]

在用较快的快门速度停止运动的同时，控制 ISO 感光度。

[室外运动]

在晴天室外拍摄时，为了让运动停下请选择较快的快门速度。

[室内运动]

增加 ISO 感光度并提高快门速度，以免在室内拍摄时影像模糊。

[创作运动]

可以在 [标准运动] 设置中改变快门速度 (P43)。



- 本模式适合于拍摄距离相机 5 m 以上的物体。
- 除 [创作运动] 以外的所有设置都会启动 [智能 ISO]。
- 选择了 [标准运动] 或 [创作运动] 时，可以设置白平衡。
- 只有 [创作运动] 可以使用数码变焦。

[夜间肖像]

使用本模式可以拍摄到接近现实亮度的人物和背景的图片。

[夜间肖像]

当拍摄以夜景为背景的人物的照片时使用。

[夜景]

用最大 8 秒的慢速快门拍摄出清晰的夜景。

[照明]

拍摄出漂亮的彩灯灯饰。



[创作夜景]

可以在 [夜景] 设置中改变光圈值 (P43)。

■ 使用夜间肖像模式的技巧

- 选择了 [夜间肖像] 时，请打开闪光灯。
- 由于快门速度变慢，所以建议使用三脚架和自拍定时器进行拍摄。
- 选择了 [夜间肖像] 时，拍摄后，请让被摄物体保持约 1 秒钟静止不动。
- 选择了 [夜间肖像] 时，建议将变焦杆转动到广角端 (1×)，并且拍摄时距离被摄物体约 1.5 m。



- 调整焦距的范围，如下所示。
 - [夜间肖像]: 1.2 m 至 5 m
 - [夜景] [创作夜景] [照明]: 5 m 至 ∞
(有关可用闪光灯范围的信息，请参阅 P37。)
- 拍摄后，由于要进行信号处理，快门可能保持在关闭状态（最长约 8 秒钟）。这并非故障。
- 在暗处拍摄时，噪点可能变得更明显。
- 除 [夜间肖像] 以外，其他的设置不能设置闪光灯。
- 选择了 [夜间肖像] 时，闪光灯设置变为慢速同步 / 红眼降低 ，并且每次都启动闪光灯。
- 选择了 [夜景] 或 [创作夜景] 时，[感光度] 被固定为 [ISO100]。
- 连续 AF 设置无效。
- 不能设置白平衡。
- 选择了 [夜间肖像] 时，[AF 模式] 的初始设置为 。

使用适合拍摄场景的模式进行拍摄 (场景模式)



选择了与被摄物体和拍摄条件相适合的场景模式时,相机会把曝光和色调设置为最佳值,以获得理想的图片。

- 有关每个场景模式的详情,请参阅 P53 至 58 以及“有关信息 **i**”。

1 按 ▲/▼/◀/▶ 选择场景模式。



2 按 [MENU/SET] 进行设置。

- 也可以按下操纵杆的中心部位进行设置。
- 菜单屏幕切换为所选场景模式的拍摄屏幕。
- 按 [MENU/SET], 按 ▶, 然后执行步骤 1 和 2 改变场景模式。

■ 有关信息 **i**

- 当在步骤 1 中选择一个场景模式后,如果按 [DISPLAY], 会显示关于每个场景模式的解释说明。(如果再次按 [DISPLAY], 屏幕会返回到 [场景模式] 菜单。)

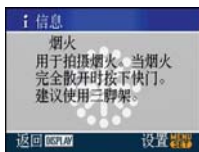

- 即使关闭相机,也会保存闪光灯设置。但是,当场景模式改变时,场景模式的闪光灯设置会重设为初始设置。

- 当用于拍摄的场景模式不能满足拍摄目的时,图片的色调可能会与实际场景有差别。
- 按 [MENU/SET] 并显示菜单屏幕时,在 [场景模式] 菜单中选择 [SCN]。可以通过按 ▼ 并选择 [录制] 模式菜单 [📷] 或 [设置] 菜单 [⚙️] 设置每项设置。
- 在场景模式下,无法设置下列选项,因为相机会自动将它们调整到最佳设置。
 - [智能 ISO]
 - [感光度]
 - [测光模式]
 - [色彩效果]
 - [图像调整]

📷 [食物]

按 [MENU] 显示 [场景模式] 菜单,选择此场景模式。(P53)
使用本模式可以在不受饭店等周围光线影响的情况下拍摄出自然色彩的食物。



- 聚焦范围为 5 cm (广角) / 2 m (远摄) 至 ∞。
- 不能设置白平衡。

📷 [派对]

按 [MENU] 显示 [场景模式] 菜单,选择此场景模式。(P53)

想在婚礼招待宴会、室内派对等场合拍摄时,请选择本模式。使用本模式可以拍摄出接近现实亮度的人物和背景。

■ 使用派对模式的技巧

- 打开闪光灯。
- 建议使用三脚架和自拍定时器进行拍摄。
- 拍摄时,建议将变焦杆转动到广角端(1×),镜头距离被摄物体约 1.5 m。



- 闪光灯设置可以设置为慢速同步 / 红眼降低 [📷] 或强制闪光灯 / 红眼降低 [📷]。
- 不能设置白平衡。
- [AF 模式] 的初始设置为 [👤]。

[烛光]

按 [MENU] 显示 [场景模式] 菜单, 选择此场景模式。(P53)

使用本模式可以拍摄到带有烛光氛围的图片。

■ 使用烛光模式的技巧

- 如果使用很多烛光, 即使不用闪光灯也可以成功拍摄。
- 建议使用三脚架和自拍定时器进行拍摄。



- 聚焦范围为 5 cm (广角) / 2 m (远摄) 至 ∞。
- 闪光灯设置可以设置为慢速同步 / 红眼降低 [S^o], 或强制闪光开 / 红眼降低 [A^o]。
- 不能设置白平衡。
- [AF 模式] 的初始设置为 [AF-C]。

[日落]

按 [MENU] 显示 [场景模式] 菜单, 选择此场景模式。(P53)

想拍摄落日的景色时, 请选择本模式。本模式最适合拍摄太阳的红色的生动逼真的图片。



- 闪光灯设置被固定为强制闪光关 [A^o]。
- AF 辅助灯的设置无效。
- 不能设置白平衡。

[高感光度]

按 [MENU] 显示 [场景模式] 菜单, 选择此场景模式。(P53)

选择本模式进行高感光度处理。感光度自动在 [ISO1600] 和 [ISO6400] 之间切换。

■ 高速连拍模式下的设置

- 按 ▲/▼ 选择图片尺寸和高宽比, 然后按 [MENU/SET] 进行设置。
- 图片尺寸变为 3M (4:3)、2.5M (3:2) 或 2M (16:9)。



- [质量] (画质) 被自动固定为 [S+]
- 由于高感光度的处理, 所拍摄图片的分辨率会下降。这并非故障。
- 聚焦范围为 5 cm (广角) / 2 m (远摄) 至 ∞。
- 可以拍摄适合 4"×6"/10×15 cm 打印的图片。
- 可以将闪光灯设置为自动 [A] 或强制闪光开 [A^o]。
- 使用闪光灯时, 相对更容易出现“orbs” (是由空气中的灰尘反射的光引起的现象)。
- 不能使用延伸光学变焦和数码变焦。



按 [MENU/SET] 显示 [场景模式] 菜单, 选择此场景模式。(P53)

使用本模式可以拍摄出拥有健康肤色的宝宝的图片。使用闪光灯时, 其发出的光比平时弱。

可以为 [宝宝 1] 和 [宝宝 2] 设置不同的生日和名字。可以选择在回放时显示生日和名字, 或使用 [文字印记] (P90) 将其印记在所录制的影像上。

- 使用 CD-ROM (提供) 中的 [LUMIX Simple Viewer] 或 [PHOTOfunSTUDIO-viewer-] 软件, 可以打印出宝宝的年龄。要打印出宝宝的名字, 请使用 [PHOTOfunSTUDIO-viewer-]。[有关打印的详情, 请参阅软件的使用说明书 (PDF 文件)。]

■ 设置生日 / 名字

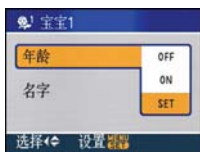

- 按 ▲/▼ 选择 [年龄] 或 [名字], 然后按 ►。
 - 按 ▲/▼ 选择 [标记], 然后按 [MENU/SET]。
 - 输入生日或名字。
 - 生日:
 - ◀/▶: 选择选项 (年 / 月 / 日)。
 - ▲/▼: 设置。
 - [MENU/SET]: 退出。
 - 名字:
 - 有关如何输入字符的详情, 请阅读 P89 的 [编辑标题] 部分。
- 设置了生日或名字时, [年龄] 或 [名字] 会自动设置为 [ON]。

■ 显示年龄 / 名字

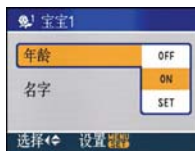

- 按 ▲/▼ 选择 [年龄] 或 [名字], 然后按 ►。
- 按 ▲/▼ 选择 [ON], 然后按 [MENU/SET]。
 - 尚未记录生日或名字时如果选择了 [ON], 则自动出现设置屏幕。
 - 尽管已经设置了生日或名字, 但如果将 [年龄] 或 [名字] 设置为 [OFF] 的话, 仍然不能显示年龄或名字。请在拍摄前将 [年龄] 或 [名字] 设置为 [ON]。



- 聚焦范围为 5 cm (广角) / 2 m (远摄) 至 ∞。
- 在 [宝宝 1] / [宝宝 2] 下, 会启动 [智能 ISO], 最高 ISO 感光度级别会变为 [ISO400]。
- 如果打开相机时已设置了 [宝宝 1] / [宝宝 2], 年龄和名字连同当前日期和时间会在屏幕上显示约 5 秒钟。
- 根据拍摄模式下语言设置的不同, 年龄显示类型也会有所不同。
- 如果年龄没有正确显示, 请检查时钟和生日设置。
- 如果在画质设置为 [RAW] 或 [RAW+JPEG] 时拍摄图片, 名字不会记录在图片上。
- 可以用 [重设] 重设生日设置和名字设置。
- 无法使用数码变焦。
- [AF 模式] 的初始设置为 [人脸]。

[宠物]

按  显示 [场景模式] 菜单, 选择此场景模式。(P53)

想要拍摄宠物(如狗或猫)时, 请选择本模式。

可以设置宠物的生日和名字。可以选择在回放时显示生日和名字, 或使用 [文字印记] (P90) 将其印记在所录制的影像上。

• 使用CD-ROM(提供)中的[LUMIX Simple Viewer]或[PHOTOfunSTUDIO-viewer-]软件, 可以打印出宠物的年龄。要打印出宠物的名字, 请使用

[PHOTOfunSTUDIO-viewer-]。[有关打印的详情, 请参阅软件的使用说明书(PDF文件)。]

有关 [年龄] 或 [名字] 的信息, 请参阅 P55 的 [宝宝 1]/[宝宝 2]。



- AF 辅助灯的初始设置为 [OFF]。(P74)
- [年龄] 设置不能选择 2000 年以前的年份。
- 在[宠物]下, 会启动[智能 ISO], 最高ISO感光度级别会变为 [ISO800]。
- AF 模式的初始设置为 。
- 有关本模式的其他信息, 请参阅 [宝宝 1]/[宝宝 2]。

[徒手平移]

按  显示 [场景模式] 菜单, 选择此场景模式。(P53)

当移动相机追踪朝一个方向移动的物体(例如奔跑者或汽车)时, 背景会变模糊并且物体会保持聚焦。本效果称为“徒手平移”。使用本模式可以更容易地获得此效果。

■ 使用徒手平移模式的技巧

要在徒手平移模式中获得优质图片, 请在拍摄时以水平移动相机。

- 建议不要只让相机追踪物体, 而是要让身体面向物体、双肩端正、腰部弯曲、以整个身体来追踪物体。
- 一旦物体位于您前方, 请按下快门按钮。即使按下快门按钮后, 也不要停止移动相机。

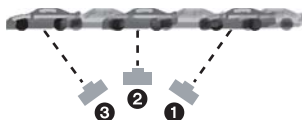

- ① 在取景器中追踪物体时, 请平稳地移动相机。
- ② 移动相机的同时按下快门按钮。
- ③ 继续移动相机。

• 建议如下:

- 使用取景器。
- 选择快速移动的物体。
- 使用预先聚焦。
- 本模式与连拍模式一起使用。
(然后, 可以从所有拍摄的图片中选择最佳图片。)

■ 设置快门速度

- 按 ▲/▼ 选择 [快门优先], 并按下 [MENU/SET]。



- 也可以使用快速设置 (P64) 选择此项。
 - 如果选择 [自动], 无法选择快门速度。
- 使用操纵杆上的 ▲/▼ 设置快门速度。



- 徒手平移模式中的快门速度会变慢以获得徒手平移效果。因此, 可能容易发生手震。
- 在下列情况下, 徒手平移功能不会很好地起作用。
 - 夏天里阳光灿烂的白天。建议使用 ND 滤镜 (DMW-LND46; 可选件)。(P105)
 - 快门速度比 1/100 更快时。
 - 由于物体移动太慢而使相机移动过慢时。(背景不会变模糊。)
 - 相机不能完全跟上被摄物体时
- 不能将稳定器功能模式设置为 [MODE2]。将其设置为 [MODE1] 时, 在徒手平移模式中仅可以补偿垂直方向的手震。
- 连续 AF 和 AF 辅助灯的设置失效。
- 不能设置白平衡。

☀ [星空]

按 [MENU] 显示 [场景模式] 菜单, 选择此场景模式。(P53)

使用本模式可以拍摄到清晰的星空或暗处物体。

■ 设置快门速度

选择快门速度 [15 秒]、[30 秒] 或 [60 秒]。

- 按 ▲/▼ 选择秒数, 然后按 [MENU/SET]。

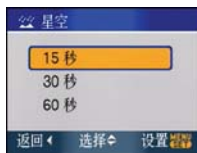

- 也可以使用快速设置 (P64) 改变秒数。
- 拍摄图片。



- 完全按下快门按钮显示倒计时屏幕。显示本屏幕后, 请勿移动相机。倒计时结束后, 显示 [请稍候] 的时间与设置快门速度进行信号处理的时间相同。
- 显示倒计时屏幕时, 按 [MENU/SET] 停止拍摄。

■ 使用星空模式的技巧

- 快门打开 15、30 或 60 秒。请务必使用三脚架。还建议使用自拍定时器进行拍摄。
- 建议使用预先聚焦 (P47) 对物体提前聚焦, 例如明亮的星星或远处的灯, 这样更容易聚焦。



- LCD 监视器自动变得更暗。
- 直方图总是以橙色显示。
- 闪光灯设置被固定为强制闪光关 [⊘]。
- 光学影像稳定器功能被固定为 [OFF]。
- 无法使用下列功能。
 - [曝光]
 - [自动包围式曝光]
 - [连拍]
 - [白平衡]
 - [录音]
 - [连续 AF]

[烟火]

按 [] 显示 [场景模式] 菜单, 选择此场景模式。(P53)

使用本模式可以拍摄到烟火在夜空中散开的美丽图片。

■ 使用烟火模式的技巧

建议执行下列步骤, 在将要拍摄图片的点上预先聚焦, 这样在烟火点燃时就不会错过拍摄。

- ① 将相机对准一个目标, 例如远处的灯, 其距离与相机距离烟火将要升起的点约一样远。
- ② 半按快门按钮, 直到聚焦指示 (P22) 点亮。
- ③ 按 [AF/MF] 选择 [MF]。(P46)
- ④ 将相机对准烟火将要点燃的方向, 并等待。
- ⑤ 点燃烟火时, 完全按下快门按钮进行拍摄。

- 如果使用变焦, 焦点位置不正确。请重新执行步骤 ② 至 ⑤。
- 建议使用三脚架。



- 在AF模式下, 聚焦范围为5 m至∞。(建议执行步骤 ① 至 ⑤ 进行预先聚焦。)
- 快门速度变化如下。
 - 将光学影像稳定器功能设置为 [OFF] 时: 固定为2秒
 - 将光学影像稳定器功能设置为 [MODE1] 或 [MODE2] 时: 1/4秒或2秒(只有当相机已经确定有轻微手震时, 比如在使用三脚架等时, 快门速度变为2秒)
 - 可以通过补偿曝光改变快门速度。
- 直方图总是以橙色显示。
- 闪光灯设置被固定为强制闪光关 []。
- 连续 AF 和 AF 辅助灯的设置失效。
- 不能设置白平衡。

[海滩]

按 [] 显示 [场景模式] 菜单, 选择此场景模式。(P53)

使用本模式可以拍摄到大海、天空等的蓝色更加鲜明的图片。并且也可以防止在强光照射下, 人物曝光不足。



- 请勿用湿手触摸相机。
- 切勿让沙子或海水进入到镜头或端口中。以免, 沙子或海水会导致相机发生故障。
- 不能设置白平衡。
- [AF 模式] 的初始设置为 []。

[雪景]

按 [] 显示 [场景模式] 菜单, 选择此场景模式。(P53)

本模式最适合在滑雪场或被雪覆盖的山等地方拍摄, 使雪看起来尽可能白。



- 不能设置白平衡。

[空中摄影]

按 [] 显示 [场景模式] 菜单, 选择此场景模式。(P53)

本模式最适合透过飞机的机窗向外拍摄。

■ 使用空中摄影模式的技巧

- 如果拍摄空中很难聚焦的云等物体时, 建议使用本方法。首先, 将相机对准具有高对比度的某物, 半按快门按钮固定焦距, 然后将相机对准被摄物体, 完全按下快门按钮拍摄。



- 聚焦范围为5 m至∞。
- 在飞机起飞或着陆时, 请关闭相机。
- 使用相机时, 务必遵从乘务员的所有指示。
- 请注意来自窗户的反射。
- 闪光灯设置被固定为强制闪光关 []。
- AF 辅助灯的设置无效。
- 不能设置白平衡。

动态影像模式



1 先半按快门按钮聚焦，然后完全按下开始录制。

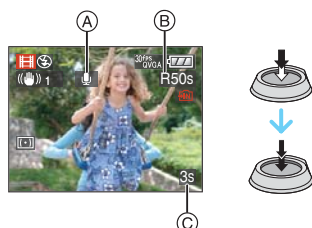

(A) 录音

- 可用录制时间 (B) 显示在屏幕的右上方，录制经过的时间 (C) 显示在屏幕的右下方。
- 物体被聚焦时，聚焦指示点亮。
- 焦距、变焦和光圈值都被固定为录制开始 (第一帧) 时的设置。
- 也可以同时从本机的内置麦克风录音。(不能录制没有声音的动态影像。)
- 使用稳定器功能时，它被固定为 [MODE1]。

2 完全按下快门按钮停止录制。

- 如果在录制中途内置内存或记忆卡已满，相机会自动停止录制。

■ 改变高宽比和画质的设置

1 按 [MENU/SET]。

2 按 ▲/▼ 选择 [高宽比]，然后按 ►。



3 按 ▲/▼ 选择选项，然后按 [MENU/SET]。

4 按 ▲/▼ 选择 [图像模式]，然后按 ►。



5 按 ▲/▼ 选择选项，然后按 [MENU/SET]。

如果在步骤 2 中所显示的屏幕上选择了 [4:3]

选项	图片尺寸	fps
[30fpsVGA]	640×480 像素	30
[10fpsVGA]		10
[30fpsQVGA]	320×240 像素	30
[10fpsQVGA]		10

如果在步骤 2 中所显示的屏幕上选择了 [16:9]

选项	图片尺寸	fps
[30fps16:9]	848×480 像素	30
[10fps16:9]		10

- fps“帧每秒”：指的是 1 秒钟内所使用的帧数。
- 可以用“30 fps”录制更加流畅的动态影像。
- 可以用“10 fps”录制更长的动态影像，但是画质较差。
- 由于用 [10fpsQVGA] 录制的文件尺寸很小，因此适合发 e-mail。
- 当使用内置内存时，仅可录制[高宽比]为 [4:3]，图片尺寸为 [30fpsQVGA] 或 [10fpsQVGA] (320×240 像素) 的动态影像。

6 按 [MENU/SET] 关闭菜单。

- 也可以半按快门按钮关闭菜单。



- 有关可用拍摄时间的信息，请参阅 P116。
- 显示在LCD监视器/取景器上的可用录制时间可能不会有规律的下降。
- 本机不支持在 MultiMediaCard 上录制动态影像。
- 将画质设置为 [30fpsVGA] 或 [30fps16:9] 时，建议使用包装上标有“10MB/s”或更高速度的高速 SD 记忆卡。
- 根据记忆卡类型的不同，录制可能会中途停止。
- **推荐使用 Panasonic 的 SD 记忆卡 / SDHC 记忆卡。**
- 根据记忆卡类型的不同，录制动态影像后，记忆卡存取指示可能会显示一会儿。这并不是故障。
- 可以连续录制动态影像，最高高达 2 GB。屏幕上只显示录制高达 2 GB 的最大可用录制时间。
- 使用本相机录制的动态影像在其他设备上回放时，画质和声音可能变差，也可能无法回放。另外，可能不能正确显示录制信息。
- 在动态影像模式 [H] 下，无法使用下列功能。
 - AF 模式中的 [AF-ON]
 - 方向检测功能
 - 查看功能
 - 光学影像稳定器功能的 [MODE2]
- 在 PC 上回放用本相机录制的动态影像文件时，可以使用随机提供光盘中所包含的 QuickTime 软件。

记录拍摄时的休假期



如果预先设置度假的出发日期，则在拍摄时可以记录上自出发日期开始已经经过的天数（度假时的哪一天）。可以在回放图片时显示已经经过的天数，并且可以用 [文字印记] (P90) 在所拍摄的图片上印记天数。

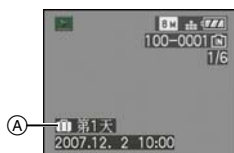

Ⓐ 自出发日期开始已经经过的天数

- 可以使用 CD-ROM (提供) 中的 [LUMIX Simple Viewer] 或 [PHOTOfunSTUDIO-viewer-] 软件在每张图片上打印出自出发日期开始已经经过的天数。[有关打印图片的详情，请参阅软件的使用说明书 (PDF 文件)。]

■ 设置出发 / 返回日期

(例如：以下为在程序 AE 模式 [P] 下屏幕的示例。)

- 1 按 [MENU/SET]，然后按 ◀。
- 2 按 ▼ 选择 [设置] 菜单图标 [⌂]，然后按 ▶。
- 3 按 ▲/▼ 选择 [行程日期]，然后按 ▶。
- 4 按 ▼ 选择 [SET]，然后按 [MENU/SET]。



5 按 ▲/▼/◀/▶ 设置出发日期, 然后按 [MENU/SET]。



◀/▶: 选择所需的选项。

▲/▼: 设置年份、月份和日期。

6 按 ▲/▼/◀/▶ 设置返回日期, 然后按 [MENU/SET]。



◀/▶: 选择所需的选项。

▲/▼: 设置年份、月份和日期。

- 如果当前日期在返回日期之后, 会自动取消行程日期。
- 如果不想设置返回日期, 在显示日期栏时按 [MENU/SET]。

7 按 [MENU/SET] 关闭菜单。

8 拍摄图片。



(A) 自出发日期开始已经经过的天数

- 设置了行程日期后或设置了行程日期时, 如果执行打开本机等操作, 自出发日期开始已经经过的天数会显示约 5 秒钟。
- 设置了行程日期时, [A] 会出现在屏幕的右下角。(如果当前日期在返回日期之后, 则不显示此图标。)

取消行程日期

如果当前日期在返回日期之后, 会自动取消行程日期。如果想在度假结束前取消行程日期, 请在步骤 4 中所显示的屏幕上选择 [OFF], 然后按两次 [MENU/SET]。



- 行程日期是根据时钟设置中的日期和您设置的出发日期计算出来的。如果将 [世界时间] (P62) 设置为行程目的地的时间, 可以根据时钟设置和行程目的地设置中的日期计算出行程日期。
- 即使关闭相机, 也会保存行程日期设置。
- 如果设置了出发日期, 并在此出发日期之前拍摄了图片时, 会以橙色显示 [-] (负数), 并且不记录拍摄时的休假日期。
- 当设置了出发日期, 并且将时钟设置改变为行程目的地的日期和时间, 如果行程目的地日期是出发日期的前一天的话, 将以白色显示 [-] (负数), 并且会记录拍摄时的休假日期。
- 如果将 [行程日期] 设置为 [OFF], 即使您设置了行程日期或返回日期, 也不会记录自出发日期开始已经经过的天数。拍摄后, 即使将 [行程日期] 设置为 [SET], 也不会显示图片是在休假的第几天拍摄的。
- 如果出现 [请设置时钟] 信息, 请设置时钟。

显示行程目的地的时间 (世界时间)



去国外等地方旅游时, 如果设置了本国区域和行程目的地区域, 则行程目的地区域的当地时间可以显示在屏幕上, 并且记录在所拍摄的图片上。

- 选择 [时钟设置] 预先设置当前的日期和时间。(P14)

1 按 [MENU/SET], 然后按 ◀。

2 按 ▼ 选择 [设置] 菜单图标 [Y], 然后按 ▶。

3 按 ▲/▼ 选择 [世界时间], 然后按 ▶。



- 如果第一次设置世界时间, 会出现 [请设置本国区域] 信息。如果出现此信息, 请按 [MENU/SET], 然后从“设置本国区域 [本国]”的步骤 2 中所显示的屏幕设置本国区域。

■ 设置本国区域 [本国]

(执行步骤 1、2 和 3。)

- 1 按 ▼ 选择 [本国], 然后按 [MENU/SET] 进行设置。



- 2 按 ◀/▶ 选择本国区域, 然后按 [MENU/SET] 进行设置。



- 当前时间显示在屏幕的左上角, 与 GMT “Greenwich Mean Time” (格林威治标准时间) 的时差显示在屏幕的左下角。
- 如果在本国区域使用的是夏令时 [夏令时], 请按 ▲。再次按 ▲ 可返回到初始时间。
- 本国区域的夏令时设置不能提前于当前时间。将时钟设置提前一个小时。

■ 完成本国区域设置

- 如果第一次设置本国区域, 在按 [MENU/SET] 设置您的本国区域后, 屏幕会返回到“设置本国区域 [本国]”的步骤 1 中所显示的屏幕。按 ◀ 返回到步骤 3 中所显示的屏幕, 然后按 [MENU/SET] 关闭菜单。
- 如果第二次等设置本国区域时, 在按 [MENU/SET] 设置您的本国区域后, 屏幕会返回到步骤 3 中所显示的屏幕。再次按 [MENU/SET] 关闭菜单。

■ 设置行程目的地区域

(执行步骤 1、2 和 3。)

- 按 \blacktriangle 选择 [目的地], 然后按 [MENU/SET] 进行设置。



- 根据设置的不同, 会显示行程目的地区域的时间或本国区域的时间。
 - 如果第一次设置行程目的地区域, 日期和时间显示如上述屏幕中所示。
- 按 \leftarrow/\rightarrow 选择行程目的地所在的区域, 然后按 [MENU/SET] 进行设置。



- 所选行程目的地区域的当前时间显示在屏幕的右上角, 与本国区域的时差显示在屏幕的左下角。
 - 如果在行程目的地使用的是夏令时 $[* \odot]$, 请按 \blacktriangle 。(时间提前 1 小时。) 再次按 \blacktriangle 可返回到初始时间。
- 按 [MENU/SET] 关闭菜单。



- 设置行程目的地之后, 图标会从 $[\text{house}]$ 更改为 $[\text{airplane}]$ 。

- 休假结束时, 通过执行步骤 1、2、3, 然后执行“设置本国区域 [本国]”的步骤 1 和 2, 将设置返回到 [本国]。(P62)
- 如果无法在屏幕上显示的区域中找到行程目的地, 请通过与本国区域的时差进行设置。
- 回放在行程目的地拍摄的图片时, 会出现行程目的地地图标 $[\text{airplane}]$ 。

使用 [录制] 模式菜单



通过设置色彩效果、图片调整等, 增加可以拍摄的图片种类。根据拍摄模式的不同, 可以设置的菜单项也会有所不同。

■ 从菜单屏幕设置

按 [MENU/SET] 显示 [录制] 模式菜单, 然后选择此项进行设置。(P16)

可以设置的选项

(在程序 AE 模式 [P] 下拍摄)

菜单屏幕	选项
1/4	[WB]: [白平衡] (P64)
	[WB]: [白平衡调整] (P65)
	[ISO]: [智能 ISO] (P66)
	[ISO]: [感光度] (P67)
	[AR]: [高宽比] (P67)
2/4	[]: [图像尺寸] (P68)
	[]: [质量] (P68)
	[]: [录音] (P69)
	[]: [测光模式] (P70)
	[AF]: [AF 模式] (P70)
3/4	[]: [稳定器] (P72)
	C-AF: [连续 AF] (P73)
	AF*: [AF 辅助灯] (P74)
	AE-L: [AF/AE 锁] (P74)
	[]: [数码变焦] (P28)
4/4	[]: [色彩效果] (P75)
	[]: [图像调整] (P75)
	[]: [翻转动画] (P76)
	[]: [转换] (P77)
	[]: [时钟设置] (P14)

■ 使用快速设置

- 拍摄时, 可以使用操纵杆轻松设置下列选项。(在程序 AE 模式 [P] 下拍摄)
 - [稳定器]
 - [AF 模式]
 - [测光模式]
 - [白平衡]
 - [感光度]
 - [图像尺寸]
 - [质量]

1 拍摄时, 请按住操纵杆。



2 朝 ▲/▼/◀/▶ 倾斜操纵杆, 选择菜单项和设置, 然后按下操纵杆的中心部位结束。



- 使用快速设置时, 不会出现 [SET] (白色设置) 设置。

[WB] [白平衡]
调整色调以获得更加自然的图片



按 [WB] 显示 [录制] 模式菜单, 选择此项进行设置。(P63)

在阳光下或卤素光线下等容易使白色看起来偏红或偏蓝等光源下拍摄时, 使用本功能可以使所拍摄图片中的白色接近真实生活中的白色。选择与拍摄条件相符合的设置。

[AWB] (自动白平衡)	自动设置
☀️ (晴天)	用于在晴天室外拍摄
☁️ (阴天)	用于在阴天室外拍摄
🏠 (阴影)	用于晴天在室外阴影处拍摄
🔆 (闪光灯)*	仅用于使用闪光灯的拍摄
💡 (卤素)	用于在卤素照明下拍摄
📄 (白色设置 1)	用于使用预设白平衡
📄 (白色设置 2)	
📄SET (白色设置)	用于再次设置白平衡

* 设置了动态影像模式 [H] 时, 不能选择此项。

根据在不同类型的卤素照明下拍摄, 最佳白平衡也会有所不同, 所以请使用 [AWB] 或 [SET]。

■ 自动白平衡

下列图例中显示的是可用白平衡范围。在可用白平衡范围外拍摄时, 图片可能会偏红或偏蓝。即使在范围界限内进行拍摄, 如果有许多光源或者没有接近于白色的颜色, 自动白平衡可能也不能正常工作。在这种情况下, 请将白平衡设置为除 [AWB] 以外的一种模式。

- 1 在此范围内, 自动白平衡会起作用。
- 2 晴天
- 3 阴天 (雨天)
- 4 阴影
- 5 电视屏幕
- 6 阳光
- 7 白色荧光灯
- 8 白炽灯
- 9 日出和日落
- 10 烛光

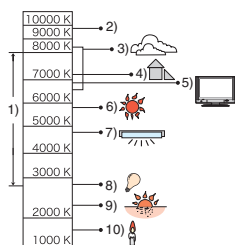

K=Kelvin Colour Temperature (开氏色温)

■ 手动设置白平衡

- ❶ 选择 [MENU/SET], 然后按 [MENU/SET]。
- ❷ 选择 [白色设置 1] 或 [白色设置 2], 然后按 [MENU/SET]。

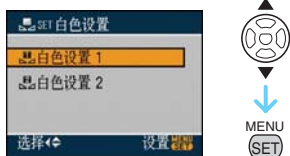

- ❸ 也可以使用操纵杆进行选择或设置。将相机对准一张白纸等物体, 使位于中心的框仅被此白色物体填满, 然后按 [MENU/SET] 或按下操纵杆的中心部位。

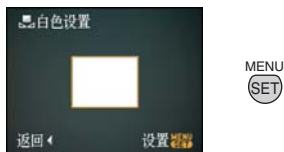

- ❹ 按两次 [MENU/SET] 关闭菜单。
 - 也可以半按快门按钮或者按下操纵杆的中心部位结束。



- 用闪光灯拍摄时, 如果闪光等级不足, 可能无法正确调整白平衡。
- 即使关闭相机, 也会保存白平衡设置。但是, 当改变高级场景模式或场景模式时, 高级场景模式或场景模式的白平衡设置会返回到 [AWB]。
- 在下列情况下, 无法设置白平衡。
 - 在 [肖像] 模式中的 [室外肖像] 和 [室内肖像] 下
 - 在 [风景] 模式下
 - 在 [运动] 模式中的 [室外运动] 和 [室内运动] 下
 - 在 [夜间肖像] 模式下
 - 在场景模式中的 [食物]、[派对]、[烛光]、[日落]、[徒手平移]、[星空]、[烟火]、[海滩]、[雪景] 和 [空中摄影] 下

WB [白平衡调整] 精细调整白平衡



按 [MENU] 显示 [录制] 模式菜单, 选择此项进行设置。(P63)



通过设置白平衡无法获取所需的色调时, 可以精细调整白平衡。

1 按 ▲/▼/◀/▶ 精细调整白平衡。





- ▲: A (琥珀色: 橙色)
- ▶: B (蓝色: 偏蓝)
- ▲: G+ (绿色: 偏绿)
- ▼: M- (洋红色: 偏红)

2 按 [MENU/SET] 完成。

- 也可以按下操纵杆的中心部位结束。
- 如果精细调整白平衡到 A (琥珀色)，LCD 监视器 / 取景器上的白平衡图标将会变为橙色。如果精细调整白平衡到 B (蓝色)，LCD 监视器 / 取景器上的白平衡图标将会变为蓝色。
- 如果精细调整白平衡到 G+ (绿色) 或 M- (洋红色)，[+] (例如：) 或 [-] (例如：) 出现在 LCD 监视器 / 取景器的白平衡图标的边上。
- 不精细调整白平衡时，请选择中心点。



- 可以为每个白平衡选项单独进行白平衡精细调整。
- 使用闪光灯时，白平衡精细调整设置可反映在图片上。
- 将 [色彩效果] (P75) 设置为 [B/W]、[SEPIA]、[COOL] 或 [WARM] 时，不能精细调整白平衡。
- 即使关闭相机，也会保存白平衡精细调整设置。
- 如果用 [] SET 重设白平衡，[] 或 [] 中的精细调整等级会返回到标准设置 (中心点)。
- 在下列情况下，无法精细调整白平衡。
 - 在 [肖像] 模式中的 [室外肖像] 和 [室内肖像] 下
 - 在 [风景] 模式下
 - 在 [运动] 模式中的 [室外运动] 和 [室内运动] 下
 - 在 [夜间肖像] 模式下
 - 在场景模式中的 [食物]、[派对]、[烛光]、[日落]、[徒手平移]、[星空]、[烟火]、[海滩]、[雪景] 和 [空中摄影] 下



ISO [智能 ISO] 自动设置最佳 ISO 感光度和快门速度



按 [] 显示 [录制] 模式菜单，选择此项进行设置。(P63)

相机会根据被摄物体的移动和周围环境的亮度情况自动设置最佳 ISO 感光度和快门速度。

- 可以选择下列最高 ISO 感光度级别中的一项。ISO 感光度设置的值越高，防手震的效果越好，但图片噪点的数量也越多。

选项	设置内容
OFF	智能 ISO 不工作。
 400	ISO 感光度会根据物体的移动和亮度情况自动增加到设置值。
 800	
 1600	

- 在室内拍摄移动的物体时，可以通过增大 ISO 感光度和加快速度来避免手震。



1/125 ISO800

- 在室内拍摄不移动的物体时，可以通过降低 ISO 感光度来避免噪点。



1/30 ISO200

- 半按快门按钮时，会出现 [ ISO] (A)。完全按下快门按钮时，会暂时出现快门速度和 ISO 感光度。





- 启动闪光灯时，ISO 感光度会自动增加到最高 ISO 感光度级别。
- 由于亮度和物体移动速度的不同，可能无法避免手震。
- 在下列情况下，相机可能无法检测到物体的移动。
 - 移动物体太小时
 - 移动物体在屏幕的边缘时
 - 在完全按下快门按钮的瞬间，物体开始移动时。
- 如果图片噪点影响拍摄，建议在拍摄前降低最高 ISO 感光度级别、增加 [图像调整] 下的 [降噪] 设置或者降低除 [降噪] 以外的每个选项的设置。(P75)
- 无法使用数码变焦。



[感光度] 设置光线灵敏度



按 [MENU] 显示 [录制] 模式菜单，选择此项进行设置。(P63)

ISO 是衡量感光度的标准。设置的感光度越高，拍摄时需要的光线就越少，所以相机变得更适合在暗处拍摄。

- 设置为 [AUTO] 时，ISO 感光度会根据亮度情况自动从 [ISO100] 调整到 [ISO200]。
(使用闪光灯时，可以从 [ISO100] 调整到 [ISO400]。)

ISO 感光度	100	←	→	1600
在亮处使用 (例如：室外)	适合			不适合
在暗处使用	不适合			适合
快门速度	慢			快
噪点	减少			增多



- 在手动曝光下，不能将 ISO 感光度设置到 [AUTO]。
- 在场景模式中的 [高感光度] 下，感光度会自动在 [ISO1600] 和 [ISO6400] 之间切换。

- 如果图片噪点影响拍摄，建议在拍摄前降低最高 ISO 感光度级别、增加 [图像调整] 下的 [降噪] 设置或者降低除 [降噪] 以外的每个选项的设置。(P75)
- 正在使用 [智能 ISO] 时，此设置失效。(显示 [ISO])
- 有关快门速度的信息，请参阅 P45。



[高宽比] 设置图片的高宽比



按 [MENU] 显示 [录制] 模式菜单，选择此项进行设置。(P63)

通过改变高宽比，可以选择与物体适合的观看角度。

4:3	选择此项以与 4:3 电视或电脑显示屏相同的高宽比进行拍摄。 
3:2	选择此项以与 35 mm 胶片相同的高宽比进行拍摄。 
16:9	此项适于表现风景等有宽视角的被拍摄物体，并适用在宽屏幕电视、高清电视上回放图片。 



- 在动态影像模式 [H] 下，无法选择 [3:2]。
- 打印时，可能会切掉所拍摄图片的边缘。(P113)

[图像尺寸][质量]
配合图片的用途设置图片尺寸和质量



按 **[MENU]** 显示 [录制] 模式菜单, 选择此项进行设置。(P63)

数码图片是由叫像素的无数圆点组成。尽管在相机屏幕上看不见差别, 当在大张纸上打印或在电脑显示屏上显示时, 像素越多, 画质越好。画质指的是在保存数码图片时的压缩比。

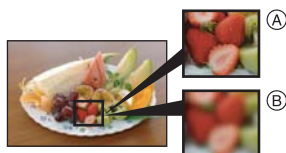

- ① 像素多时(精细)
② 像素少时(粗糙)
* 以此图例来说明效果。

■ 像素数

选择较大的图片尺寸 **[8M]** (8M) 时, 可以更加清晰地打印图片。

选择较小的图片尺寸 **[0.3M]** (0.3M EZ) 时, 由于文件尺寸小, 所以可以拍摄更多的图片, 并可以添加到 e-mail 上或上传到网站上。

■ 当高宽比为 [4:3] 时。

8M (8M)	3264×2448 像素
5M (5M EZ)	2560×1920 像素
3M (3M EZ)	2048×1536 像素
2M (2M EZ)*	1600×1200 像素
0.3M (0.3M EZ)	640×480 像素

* 在智能自动模式 **[iA]** 下, 不能设置此项。

■ 当高宽比为 [3:2] 时。

7M (7M)	3264×2176 像素
4.5M (4.5M EZ)	2560×1712 像素
2.5M (2.5M EZ)	2048×1360 像素

■ 当高宽比为 [16:9] 时。

6M (6M)	3264×1840 像素
3.5M (3.5M EZ)	2560×1440 像素
2M (2M EZ)	1920×1080 像素

■ 画质

	精细(低压缩): 优先考虑画质。画质很高。
	标准(高压缩): 优先考虑可拍摄图片数量。拍摄标准画质图片。
RAW	RAW 文件: 在 PC 上以高分辨率处理影像。每种高宽比设置的最大图像尺寸被固定为 $(\lfloor \frac{8M}{7M} \rfloor / \lfloor \frac{7M}{6M} \rfloor)$ 。
RAW+JPEG*	RAW+JPEG 文件: 除 [RAW] 设置之外, 同时还创建一个同等标准的 JPEG 影像。

* 如果从相机中删除 RAW 文件, 相应的 JPEG 影像也将被删除。

- 用比 [RAW+JPEG] 更小的数据量录制 [RAW] 影像。
- [RAW+JPEG] 可以使用下列功能。
 - [类别回放]
 - [收藏夹]
 - [DPOF 打印]
 - 可以在兼容 PictBridge 的打印机上直接从相机打印图片 (P101)。
- 如果使用 RAW 文件, 则可以享受到更高级的图片编辑。使用 CD-ROM (提供) 中由 Ichikawa Soft Laboratory 研发的“SILKYPIX Developer Studio”软件, 可以将 RAW 文件保存成能够在 PC 等中显示的文件格式 (JPEG, TIFF 等), 并可以扩展和编辑文件。



- 根据高宽比不同，可以选择的像素数也有所不同。如果改变高宽比，请设置图片尺寸。
- “EZ”是“Extra optical Zoom”（延伸光学变焦）的缩写。
- 延伸光学变焦在场景模式中的[高感光度]下不起作用，因此不显示[EZ]的图片尺寸。
- 根据物体和拍摄条件的不同，图片可能出现马赛克现象。
- 有关可拍摄图片数量的信息，请参阅 P114。
- 如果用内置内存录制 RAW 图片，则写入图片数据将花费一些时间。
- **在智能自动模式 [A] 下，不能设置 [质量] 设置。**
- 在场景模式中的 [高感光度] 下，不能将品质设置为 [RAW] 或 [RAW+JPEG]。
- 品质设置为 [RAW] 或 [RAW+JPEG] 时，无法选择下列功能。
 - [数码变焦]
 - 自动包围式曝光
 - 连拍模式
 - [录音]
 - [编辑标题]
 - [文字印记]
 - [配音]
 - [调整大小]
 - [剪裁]
 - [高宽比转换]

**[录音]****拍摄带声音的静态影像**

按 [MENU] 显示 [录制] 模式菜单，选择此项进行设置。(P63)

如果此项设置为 [ON]，则可以给静态影像录音。这就意味着可以给正在拍摄的图片录上对话或者给图片录上说明。

- [录音] 设置为 [ON] 时，会在屏幕上出现 []。
- 对物体聚焦，按下快门按钮开始拍摄。约 5 秒钟后，拍摄将自动停止。无须一直按住快门按钮。
- 从相机的内置麦克风录音。
- 在录音过程中，如果按 [MENU/SET]，会取消录音。不录制声音。







- 在下列情况下，无法拍摄带声音的图片：
 - 自动包围式曝光
 - 连拍模式
 - 画质设置为 [RAW] 或 [RAW+JPEG] 时
 - 场景模式中的 [星空]
- 对于带声音的影像，无法使用下列功能。
 - [文字印记]
 - [调整大小]
 - [剪裁]
 - [高宽比转换]

[测光模式]
确定测量亮度的方法

PASMC

按 **[MENU]** 显示 [录制] 模式菜单, 选择此项进行设置。(P63)

可以切换到下列测光模式。

	<p>多点测光: 此方法是指相机通过判断整个屏幕的亮度分配情况, 自动测量出最合适的曝光。通常, 建议使用此方法。</p>
	<p>中央重点测光: 此方法是将聚焦重点放在屏幕中央的物体上, 并均匀地测量整个屏幕的亮度。</p>
	<p>定点测光: 此方法用于测量位于定点测光目标 (A) 中的物体的亮度。</p> 



- 在智能自动模式 **[A]** 下, 测光模式被固定为多点测光 **[]**。
- 选择了多点测光 **[]** 并且将 AF 模式设置为 **[人脸]** 时, 相机会调整曝光以适合人脸。

[AF 模式]
设置聚焦方法

PAS M     

按 **[MENU]** 显示 [录制] 模式菜单, 选择此项进行设置。(P63)

选择适合于拍摄条件和构图的模式。

	<p>人脸识别: 相机可以自动侦测到人的脸部。不管人脸在图片中的什么地方, 相机都可以调整焦距和曝光以适合人脸。</p> 
	<p>多点聚焦: 相机可以对所选聚焦点中的任意一点进行聚焦。适合在物体没有位于屏幕中心时使用。</p> 
	<p>3 点聚焦 (高速): 相机对左、右或中 3 个聚焦点中的任意一点进行快速聚焦。适合在物体没有位于屏幕中心时使用。</p> 
	<p>1 点聚焦 (高速): 相机对位于屏幕中心 AF 区域内的物体进行快速聚焦。</p> 
	<p>1 点聚焦: 相机对位于屏幕中心 AF 区域内的物体进行聚焦。</p> 
	<p>定点聚焦: 相机对屏幕中的有限狭窄区域进行聚焦。</p> 

■ 关于人脸识别

本功能可以在拍摄的画面中侦测到人的脸部，并对脸部正确进行对焦。使用本功能可以极其有效地防止拍摄失败的发生，例如在拍摄有纪念意义的照片时，可避免将焦点对在背景上。

- 相机侦测人脸时，显示以下色彩的 AF 区域。
黄色：
半按快门按钮，在相机聚焦时，框会变绿。
白色：
侦测到数人的脸部时显示。也会对黄色 AF 区域内的脸部和相同距离的其他人的脸部进行聚焦。
- 最多显示 15 个 AF 区域。
- 在下列情况下，人脸识别功能可能无法使用，可能也不会侦测到人的脸部。在这种情况下，[AF 模式] 被切换为 [AF-ON]。
 - 脸部没有面向相机时
 - 歪着脸时
 - 脸部极亮或极暗时
 - 脸部的对比度很低时
 - 脸部特征被隐藏在太阳镜后时等
 - 脸部在屏幕上看起来很小时
 - 快速移动时
 - 被拍摄的目标是物体时
 - 相机晃动时
 - 使用数码变焦时

■ 关于 [AF-ON] 或 [AF-ON]

- 可以比其他 AF 模式更快地聚焦。
- 半按快门按钮时，对准焦点之前，图片可能会停止移动一会儿。这并非故障。



- 在暗处拍摄或使用数码变焦时，显示的 AF 区域比平时大。



- 多个 AF 区域 (最多 5 个区域) 同时点亮时，相机在所有 AF 区域上聚焦。焦点位置不是预先确定的。聚焦时，相机会自动确定焦点位置。如果想确定拍摄的焦点位置，请将 AF 模式切换为 [AF-ON]、[AF-ON] 或 [AF-ON]。
- 如果将 AF 模式设置为 [AF-ON] 或 [AF-ON]，在图片对焦之前，不显示 AF 区域。
- 如果使用 [AF-ON] 难以聚焦，请将 AF 模式切换为 [AF-ON] 或 [AF-ON]。
- 在下列情况下，无法设置 [AF-ON]。
 - 在 [夜间肖像] 模式中的 [夜景]、[照明] 和 [创作夜景] 下。
 - 在场景模式中的 [食物]、[徒手平移]、[星空]、[烟火] 和 [空中摄影] 下。
 - 在动态影像模式 [AF-ON] 下。
- 相机可能会将人以外的物体侦测为人脸。在这种情况下，请将 AF 模式切换为除 [AF-ON] 以外的任意模式，然后进行拍摄。

■关于 AF 区域选择

选择 []、[]、[] 或 [] 时，可以选择 AF 区域。

- 1 将聚焦设置为 AF 或 AF 微距。
- 2 用操纵杆上的 ► 选择 AF 区域，然后按下操纵杆的中心部位。



- 3 用指针按钮或操纵杆上的 ▲/▼/◀/▶ 移动 AF 区域。



- 4 按 [MENU/SET] 或按下操纵杆的中心部位进行设置。

选择 []、[] 或 [] 时

可以从 11 个区域中选择 1 个 AF 区域。

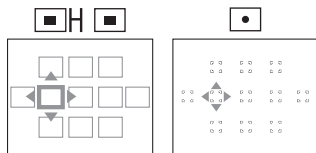

选择 [] 时

通过朝 ▲/▼/◀/▶ 倾斜操纵杆，可以选择下列图例中所示的 AF 区域。

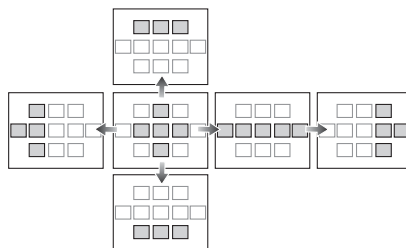

- 使用 [] 时，也可以移动定点测光目标以对应 AF 区域。

- 下列操作将使 AF 区域返回到初始位置。
 - 模式转盘设置到智能自动模式 [iA] 时
 - 启动节电模式时
 - 关闭本机时



[稳定器]

检测手震并进行补偿



按 [MENU] 显示 [录制] 模式菜单，选择此项进行设置。(P63)

[MODE1] (()) 1	稳定器会连续工作，并可以在照片合成过程中起辅助作用。
[MODE2] (()) 2	按下快门按钮时，补偿手震。有很强的稳定效果。
[OFF] (()) OFF	不需要稳定器时。

■ 关于手震 / 移动检测演示屏幕

显示 [稳定器] 屏幕时, 按 [DISPLAY] 可显示 [手震、主体移动演示]。(出现 [手震、主体移动演示] 屏幕时, 不能拍摄图片。) 再次按 [DISPLAY] 可结束本模式。



- ① 手震检测演示
- ② 移动检测演示

- 也可以使用快速设置 (P64) 显示此屏幕。
- 相机会自动检测手震和物体的移动, 将其显示在指示器上。
- 建议使用具有高对比度的明亮物体来进行主体移动演示。
- 手震 / 移动检测演示屏幕所显示的是近似值。
- 在下列情况下, 当自动设置 ISO 感光度时, 相机会使用移动检测。
 - 在智能自动模式 [iA] 下。
 - 在 [肖像] 模式中的 [室内肖像] 下。
 - 在 [运动] 模式中的 [标准运动]、[室外运动] 和 [室内运动] 下。
 - 在场景模式中的 [宝宝 1] [宝宝 2] 和 [宠物] 下。
 - 设置了 [智能 ISO] 时



- 在下列情况下, 稳定器功能可能无效。
 - 有激烈手震时。
 - 变焦放大率很高时。
 - 在数码变焦范围内。
 - 追踪移动物体拍摄时。
 - 快门速度变慢以在室内或暗处拍摄时。
- 按下快门按钮时, 请注意手震。
- 在场景模式中的 [星空] 下, 设置被固定为 [OFF]。
- 在智能自动模式 [iA] 下, 此设置不能设置为 [OFF]。
- 在动态影像模式 [Hi] 下或场景模式中的 [徒手平移] 下, 无法设置 [MODE2]。

CAF [连续 AF] 连续对被摄物体聚焦



按 [MENU] 显示 [录制] 模式菜单, 选择此项进行设置。(P63)

使用本模式可以一直对被摄物体聚焦, 以便更容易进行构图。

AF 模式设置为 [□H]、[□] 或 [□·] 时, 将会减少半按快门按钮时聚焦所需要的时间。

- 将此项设置为 [ON] 时, 显示 [CAF] 指示。



- 电池会比平时消耗得更快。
- 如果从广角端向远摄端转动变焦杆, 或者突然从远处物体改变到近处物体时, 对被摄物体聚焦可能要花费一些时间。
- 难以对被摄物体聚焦时, 请重新半按快门按钮。
- 在智能自动模式 [iA] 下, [连续 AF] 设置被固定为 [ON]; 在 [夜间肖像] 模式下, 或场景模式中的 [徒手平移]、[星空] 或 [烟火] 下, 以及在手动聚焦过程中, 此设置被固定为 [OFF]。

AF* [AF 辅助灯] 使低光条件下的聚焦变得更容易



按 [MENU] 显示 [录制] 模式菜单, 选择此项进行设置。(P63)

AF 辅助灯可照亮被摄物体, 使相机在聚焦困难的低光条件下更容易聚焦。

- 如果 AF 辅助灯被设置为 [ON], 当在暗处等地方半按快门按钮时, 会显示比平常更宽的 AF 区域并且打开 AF 辅助灯 (A)。

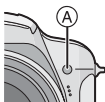

[ON]	在光线不足的情况下, AF 辅助灯打开。此时, 屏幕上出现 AF 辅助灯图标 [AF*]。AF 辅助灯的有效范围为 1.5 m (4.92 英尺)。AF 辅助灯的有效范围为 1.5 m。
[OFF]	AF 辅助灯不打开。



- 使用 AF 辅助灯时, 请注意下列情况。
 - 请勿近距离盯着 AF 辅助灯。
 - 取下镜头遮光罩。
 - 请勿用手指或其他物体挡住 AF 辅助灯。
- 不想使用 AF 辅助灯时 (例如, 在暗处拍摄动物的图片时), 请将 [AF 辅助灯] 设置为 [OFF]。在这种情况下, 对物体聚焦将变得更加困难。
- 在智能自动模式 [fA] 下, [AF 辅助灯] 的设置被固定为 [ON]。
- 因为 AF 辅助灯可能会被镜头遮挡, 因此 AF 辅助灯周围可能会出现晕影效果, 但是这并不会导致相机性能出现问题。
- 在 [风景] 模式下、[夜间肖像] 模式中的 [夜景]、[照明] 或 [创作夜景] 下, 以及在场景模式中的 [日落]、[徒手平移]、[烟火] 或 [空中摄影] 下, [AF 辅助灯] 的设置被固定为 [OFF]。
- 场景模式中 [宠物] 的初始设置为 [OFF]。

AF-L/AE-L [AF/AE 锁] 固定焦距和曝光



按 [MENU] 显示 [录制] 模式菜单, 选择此项进行设置。(P63)

当被摄物体处于聚焦区域外时, 或者当对比度太强, 无法获得适当的曝光时, 这是一种预先设置焦距和曝光的方法。



■ 选择 [AF] 时 (仅固定焦距)

- 1 将 AF 区域对准被摄物体。
- 2 按 [AF/AE LOCK] 可固定焦距。
 - 再次按 [AF/AE LOCK] 可取消固定。
 - 被摄物体被聚焦时, AF 锁指示 [AF-L] 点亮。
- 3 移动相机进行构图, 然后完全按下快门按钮。

■ 选择 [AE] 时 (仅固定曝光)

- 1 将 AF 区域对准被摄物体。
- 2 按 [AF/AE LOCK] 可固定曝光。
 - 再次按 [AF/AE LOCK] 可取消固定。
 - 设置曝光时, 显示 AE 锁指示 [AE-L]、光圈值及快门速度。
- 3 移动相机进行构图, 然后完全按下快门按钮。

■ 选择 [AF/AE] 时 (固定焦距和曝光)

- 1 将 AF 区域对准被摄物体。
- 2 按 [AF/AE LOCK] 可固定焦距和曝光。
 - 再次按 [AF/AE LOCK] 可取消固定。
 - 对物体聚焦并设置了曝光时, 会显示 AF/AE 锁指示 [AF-L/AE-L]、光圈值及快门速度。
- 3 移动相机进行构图, 然后完全按下快门按钮。



- 即使被摄物体的亮度发生变化,也会设置曝光。
- 即使当 AE 被锁定时,也可以通过半按快门按钮重新对物体聚焦。
- 即使当 AE 被锁定时,也可以设置程序切换。
- 在智能自动模式 [iA]、高级场景模式或场景模式下,无法使用 AF/AE 锁功能。
- 在手动曝光模式、高级场景模式或场景模式下,无法使用 AE 锁功能。

**[色彩效果]**

为所拍摄的图片设置色彩效果



按 [MENU] 显示 [录制] 模式菜单,选择此项进行设置。(P63)
选择一个与拍摄条件以及您所拍摄的影像相适合的色彩效果。

[OFF]	此项为标准设置。
[B/W]	图片变成黑白的。
[SEPIA]	图片变成棕褐色。
[COOL]	图片偏蓝。
[WARM]	图片偏红。



- 在智能自动模式 [iA] 下时,仅可以选择 [B/W] 或 [SEPIA]。

**[图像调整]**

调整所拍摄图片的画质



按 [MENU] 显示 [录制] 模式菜单,选择此项进行设置。(P63)

选择一个与拍摄条件以及您所拍摄的影像相适合的效果。

[对比度]	
[+]	增大图片中亮处和暗处的差异。
[-]	减小图片中亮处和暗处的差异。

[清晰度]	
[+]	图片轮廓鲜明。
[-]	图片聚焦柔和。

[饱和度]	
[+]	图片中的色彩变得鲜明。
[-]	图片中的色彩变得自然。

[降噪]	
[+]	降噪效果增强。 图片分辨率可能会稍微有所下降。
[-]	降噪效果降低。 可以获得高分辨率的图片。



- 在暗处拍摄时,图片噪点可能变得更明显。如果图片噪点影响拍摄,建议在拍摄前增加 [降噪] 设置,或者降低除 [降噪] 以外的每个选项的设置。

[翻转动画]
连接影像创建一个动态影像文件



按 [MENU/SET] 显示 [录制] 模式菜单, 选择此项进行设置。(P63)

通过连接在翻转动画模式下录制的影像, 本相机可以创建最长 20 秒的动态影像文件。

示例:

当以连续渐渐移动相机并对准影像的方式捕捉物体的影像时, 被摄物体看起来好像是在移动。

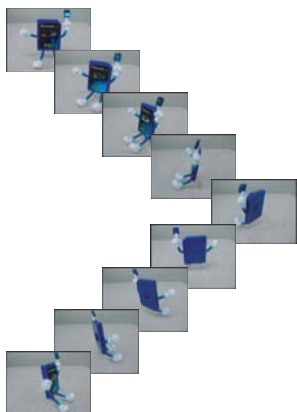

- 可以使用与回放动态影像相同的方式回放创建的翻转动画。(P81)

1 按 ▲/▼ 选择 [翻转动画], 然后按 ►。



2 选择 [影像捕捉], 然后按 ►。



- 图片尺寸为 320×240 像素。

3 按下快门按钮, 每次捕捉一帧影像。



- 可以用 ▼ 检查录制的影像, 用 ◀/▶ 检查上一个影像或下一个影像。
- 用 [删除] 删除不需要的影像。
- 最多可以拍摄 100 张。显示的可拍摄图片数量为近似值。

4 按 [MENU/SET], 按 ▲/▼ 选择 [创建动态影像], 然后按 ►。

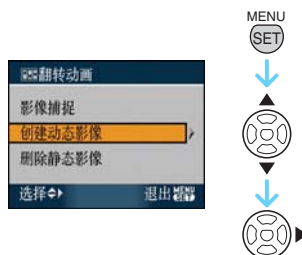

5 选择 [帧率], 然后按 ►。

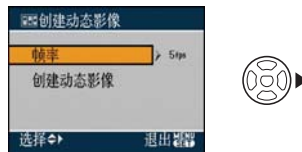

6 按 ▲/▼ 选择 [5fps] 或 [10fps], 然后按 [MENU/SET]。



[5fps]	5 帧 / 秒
[10fps]	10 帧 / 秒 (动态影像变得更平滑。)

7 按 ▼ 选择 [创建动态影像], 按 ►, 然后创建翻转动画。



- 创建翻转动画后显示文件号码。
- 创建翻转动画后, 按三次[MENU/SET]关闭菜单。

■ 删除所有用于创建翻转动画的静态影像

在 [翻转动画] 菜单中选择 [删除静态影像] 时, 会显示确认屏幕。用 ▲ 选择 [是], 然后按 [MENU/SET]。



- 无法使用方向检测功能、连拍功能、自动包围式曝光和 [录音]。
- 在标准查看中, 不显示每帧中的影像。
- 如果执行 [创建动态影像], 就会把为制作翻转动画而拍摄的所有图片作成一个动画。请把不需要的图片删除。
- 无法录音。
- 无法使用配音进行录音。(P94)
- 可能无法在其他设备上进行回放。在没有静音功能的其他设备上进行回放时, 可能会听到噪音。

[转换]
使用可选购的镜头



按 [MENU] 显示 [录制] 模式菜单, 选择此项进行设置。(P63)

望远转换镜头 (DMW-LT55; 可选项) 可以拍摄更多的特写图片 (1.7× 以上)。近拍镜头 (DMW-LC55; 可选项) 可以拍摄较小物体的特写图片。

- 安装望远转换镜头或近拍镜头需要镜头适配器 (DMW-LA3; 可选项)。

1 取下镜头盖、镜头遮光罩和遮光罩适配器。

2 安装镜头适配器 (DMW-LA3; 可选项)。

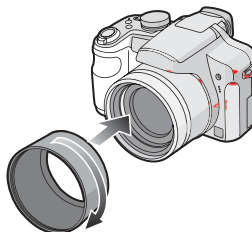

- 转换镜头无法与 ND 滤镜 (DMW-LND46; 可选项) 及 MC 保护镜 (DMW-LMC46; 可选项) 同时使用。请务必在安装转换镜头前取下 ND 滤镜或 MC 保护镜。
- 慢慢地、小心地转动镜头。

3 安装望远转换镜头或近拍镜头。

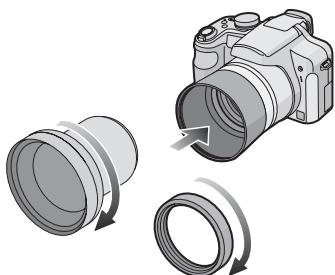

- 无法将望远转换镜头或近拍镜头安装到遮光罩适配器 (提供) 上。

4 打开相机，按 ▲/▼ 选择 [转换]，然后按 ►。



5 按 ▲/▼ 设置 [∞] 或 [0m]，然后按 [MENU/SET]。



[OFF]	未安装转换镜头时。
[∞]	安装望远转换镜头时。
[0m]	安装近拍镜头时。

- 完成设置后，半按快门按钮或按 [MENU/SET] 关闭菜单。

■ 安装了镜头时的变焦放大率

	放大率
望远转换镜头	9× 至 18×*
近拍镜头	2× 至 18×

- * 使用数码变焦和延伸光学变焦时的实际放大率变为显示的 1.7× 放大率。
- 这是使用最高分辨率时的放大率。

■ 使用转换镜头时的可拍摄范围

安装望远转换镜头时

- 使用望远转换镜头时的可拍摄范围为 5.5 m 至 ∞。

安装近拍镜头时

	广角	远摄
标准	20 cm 至 50 cm	40 cm 至 50 cm
微距	14 cm 至 50 cm	40 cm 至 50 cm
远摄微距	—	33 cm 至 50 cm



- 镜头表面有污垢 (水、油和手指印等) 时，可能会影响影像。请在拍摄后用软干布轻轻擦拭镜头的表面。
- 不使用转换镜头时，确保 [转换] 设置为 [OFF]。
- 使用望远转换镜头或近拍镜头时：
 - 无法启动内置闪光灯。
 - 如果将 [转换] 设置为 [OFF]，不能发挥转换镜头或近拍镜头本来性能。
- 使用望远转换镜头时：
 - 建议使用三脚架。
 - 稳定器功能可能不会充分地起作用。
 - 由于手震，即使被摄物体没有被聚焦，也点亮聚焦指示。
 - 聚焦所需要的时间可能变得比平时长。
- 将 [转换] 设置为 [∞] 或 [0m] 时，无法使用内置闪光灯或 AF 辅助灯。
- 有关详情，请阅读转换镜头的使用说明书。

显示多个屏幕 (多张回放)



1 朝 [] [W] 端转动变焦杆, 显示多个屏幕。

(9 画面缩略图显示屏幕)



- []: 1 画面显示屏幕 → 9 画面缩略图显示屏幕 → 25 画面缩略图显示屏幕 → 日历屏幕显示 (P79)
- 朝 [Q] [T] 端转动变焦杆, 返回到上一屏幕。

2 按 ▲/▼/◀/▶ 选择图片。

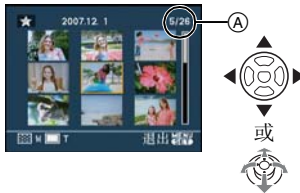

- (A) 所选图片的号码和所拍摄图片的总数
- 根据所拍摄图片和设置的情况, 会出现下列图标。
 - [★] (收藏夹)
 - [] (动态影像)
 - [] [] (场景模式中的 [宝宝 1]/[宝宝 2]/[宠物])
 - [] (行程日期)
 - [] (行程目的地)
 - [] (翻转动画)
 - [] (用 [编辑标题] 印记的图片)
 - [] (用 [文字印记] 印记的图片)

■ 25 画面缩略图显示屏幕的例子



■ 返回到标准回放

朝 [Q] [T] 端转动变焦杆或按 [MENU/SET]。

- 将出现所选图片。

■ 在多张回放过程中删除图片

- 1 按 ▲/▼/◀/▶ 选择图片, 然后按 []。
- 2 按 ▲ 选择 [是]。
- 3 按 [MENU/SET]。



- 在多张回放中, 即使按 [DISPLAY], 也无法取消显示在 LCD 监视器 / 取景器上的拍摄信息等。
- 即使将 [旋转显示] 设置为 [ON], 图片也不会旋转显示。(P87)

按照拍摄日期显示图片 (日历回放)



可以使用日历回放功能按照拍摄日期显示图片。

1 朝 [] (W) 端转动几次变焦杆, 显示日历屏幕。



- 回放屏幕上所选图片的拍摄日期成为第一次显示日历屏幕时的选择日期。
- 如果有多张具有相同拍摄日期的图片, 则显示那一天拍摄的第一张图片。

2 按 ▲/▼/◀/▶ 选择要回放的日期。

- ▲/▼: 选择月份
- ◀/▶: 选择日期

- 如果在一个月中没有拍摄任何图片, 则不显示此月份。

3 按 [MENU/SET] 显示在所选日期拍摄的图片。

- 朝 [Q] [T] 端转动变焦杆, 返回到日历屏幕。

4 按 ▲/▼/◀/▶ 选择图片, 然后按 [MENU/SET]。

- 将出现所选图片。

■ 返回到 1 画面显示的回放屏幕

显示了日历屏幕后, 朝 [Q] [T] 端转动变焦杆可显示 25 画面缩略图显示屏幕、9 画面缩略图显示屏幕和 1 画面显示屏幕。

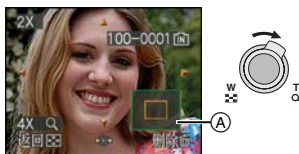

- 即使将 [旋转显示] 设置为 [ON], 图片也不会旋转显示。(P87)
- 可以显示从 2000 年 1 月至 2099 年 12 月之间的日历。
- 在 25 画面缩略图显示屏幕回放的多图片中, 如果所选图片的拍摄日期不是介于 2000 年 1 月和 2099 年 12 月之间的日期, 相机将以日历中最早的拍摄日期显示。
- 在 PC 或其他设备上编辑过的图片, 其显示日期会与实际拍摄日期不同。
- 如果未在相机上设置日期, 拍摄日期会被设置为 2007 年 1 月 1 日。
- 如果是在设置了 [世界时间] 的行程目的地后拍摄图片, 则在日历回放时, 图片将按照行程目的地的日期进行显示。
- 也可以通过使用操纵杆进行选择或设置。

使用回放变焦**1 朝 [Q] [T] 端转动变焦杆, 放大图片。**

- Q: 1× → 2× → 4× → 8× → 16×
- 放大图片后, 朝 [Q] [W] 端转动变焦杆时, 放大率会变低。朝 [Q] [T] 端转动变焦杆时, 放大率会变高。
- 改变放大率时, 变焦位置指示 A 显示约 1 秒钟, 这样可以检查放大大部分的位置。

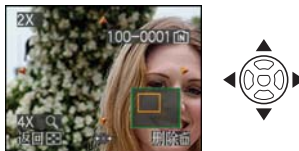
2 按 ▲/▼/◀/▶ 移动位置。

- 移动要显示的位置时, 变焦位置指示约 1 秒钟。

■ 停止使用回放变焦

朝 [Q] [W] 端转动变焦杆或按 [MENU/SET]。

■ 在回放变焦过程中删除图片

- 1 按 [⏏]。
- 2 按 ▲ 选择 [是]。
- 3 按 [MENU/SET]。

■ 在放大时 (回放变焦过程中) 选择图片
执行步骤 1 或步骤 2 后, 按下操纵杆上的 ▲/▼。



- 在回放变焦过程中，也可以通过按 [DISPLAY] 删除 LCD 监视器 / 取景器上的拍摄信息等。
- 图片放得越大，画质越差。
- 如果想保存放大的图片，请使用剪裁功能。(P95)
- 如果图片是用其他设备拍摄的，可能无法使用回放变焦。
- 在下列图片中，变焦位置返回到中央。
 - 具有不同高宽比的影像
 - 具有不同记录像素数的影像
 - 具有不同旋转方向的影像 (当 [旋转显示] 设置为 [ON] 时)

回放动态影像 / 带声音的影像



■ 动态影像

按 ◀/▶ 选择带动态影像图标

[30FPS_VGA]/[10FPS_VGA]/[30FPS_QVGA]/[10FPS_QVGA]/

[30FPS_16:9]/[10FPS_16:9] 的影像，然后按 ▼ 进行回放。

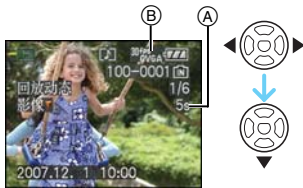

Ⓐ 动态影像录制时间

Ⓑ 动态影像图标

- 回放开始后，回放经过的时间显示在屏幕的右下方。

例如，8 分 30 秒显示为 [8m30s]。

- 在回放过程中显示的指针与 ▲/▼/◀/▶ 一样。



停止动态影像回放

按 ▼。

快进 / 快退

在动态影像回放过程中，按住 ◀/▶。

◀: 快退

▶: 快进

- 释放 ◀/▶ 时，相机返回到标准动态影像回放。

暂停

在动态影像回放过程中，按 ▲。

- 再次按 ▲ 取消暂停。

逐帧前进 / 后退

暂停时按 ◀/▶。

■ 带声音的影像

按 ◀/▶ 选择带声音图标 [] 的影像，然后按 ▼ 回放。



- 有关如何创建带声音的静态影像的信息，请参阅 [录音] (P69) 和 [配音] (P94)。



- 可以通过扬声器听到声音。有关如何在 [设置] 菜单中调整音量的信息，请参阅 [音量] (P19)。

- 本相机可以回放的文件格式是 QuickTime Motion JPEG。

- 请注意，在 PC 上回放用本相机创建的动态影像文件时，可以用提供光盘中所包含的 QuickTime 软件。(P99)

- 某些用 PC 或其他设备录制的 QuickTime Motion JPEG 文件可能无法在本相机上回放。

- 如果回放用其他设备录制的动态影像，画质可能会变差，或者可能无法回放影像。

- 使用大容量记忆卡时，快退可能比正常情况慢。

- 对于动态影像和带声音的影像，无法使用下列功能。

- 回放变焦

(回放、暂停动态影像时、回放声音时)

- [编辑标题]/[旋转显示]/[旋转]/[配音] (仅对动态影像)

- [文字印记]/[调整大小]/[剪裁]/[高宽比转换]

从动态影像中创建静态影像



可以从所录制的动态影像中创建 1 幅静态影像 (以 1 画面显示或 9 画面缩略图显示的方式)。此功能适合在移动的场景中使用, 如您想要仔细看清运动员的运动等时。

- 按 **◀/▶** 选择带动态影像图标 / / / / 的影像, 然后按 **▼** 进行回放。

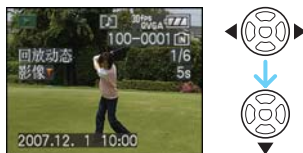

- 按 **▲** 暂停动态影像回放。



- 再次按 **▲** 返回到动态影像回放。
- 暂停时按 **◀/▶**, 逐帧向前移动。
- 如果按下快门按钮, 可以将显示的图片以 1 张静态影像保存。(执行步骤 3)

- 以 9 画面缩略图显示的方式从动态影像中保存 1 幅静态影像

- 朝 [W] 端转动变焦杆, 显示 9 画面缩略图显示的回放屏幕。

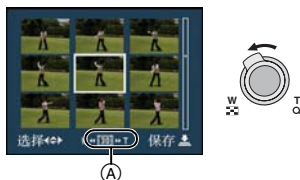

- 朝 [W] 端进一步转动变焦杆可切换到 / / (A)。

- 选择了带 、 或 的动态影像时

录制的动态影像使用每秒 30 帧的静态影像创建的。

- 录制的动态影像的全部帧显示为静态影像 (间隔 1/30 秒)
- 跳过 1 帧 / 每隔一帧显示为一幅静态影像 (间隔 1/15 秒)
- 跳过 2 帧 / 每隔二帧显示为一幅静态影像 (间隔 1/10 秒)
- 跳过 5 帧 / 每隔五帧显示为一幅静态影像 (间隔 1/5 秒)

- 选择了带 、 或 的动态影像时

录制的动态影像使用每秒 10 帧的静态影像创建的。

- 录制的动态影像的全部帧显示为静态影像 (间隔 1/10 秒)
- 跳过 1 帧 / 每隔一帧显示为一幅静态影像 (间隔 1/5 秒)

- 通过按 **▲/▼/◀/▶** 可以逐帧向前移动。
▲/▼: 每次向前 / 向后移动 3 帧。
◀/▶: 每次向前 / 向后移动 1 帧。

- 按下快门按钮。

- 显示 [将这 9 张图像保存为 1 张图像?] 信息。此外, 如果在步骤 2 中保存图片, 会显示 [保存为 1 张图像?] 信息。

4 按 **▲** 选择 [是]，然后按 **[MENU/SET]**。



• 9 张图片被保存为 1 张图片。

■ 停止使用 9 画面缩略图的回放屏幕
显示 9 画面缩略图的回放屏幕后，朝 **[Q]** **[T]** 端转动几次变焦杆或者按 **[MENU/SET]**。屏幕返回到暂停的动态影像回放屏幕。

■ 图片尺寸

选项	1 张	9 张
[30fpsVGA]	0.3 M	2 M
[10fpsVGA]	0.3 M	2 M
[30fpsQVGA]	0.3 M	1 M
[10fpsQVGA]	0.3 M	1 M
[30fps16:9]	2 M	2 M
[10fps16:9]	2 M	2 M

• [质量] 被固定为 **[]**。



• 可能无法从在其他设备上录制的动态影像中保存静态影像。

使用 [回放] 模式菜单



可以在回放模式下使用各种功能，旋转图片
或为图片设置保护等。

1 按 **[MENU/SET]**。

2 按 **▲/▼** 选择菜单项，然后按 **▶**。

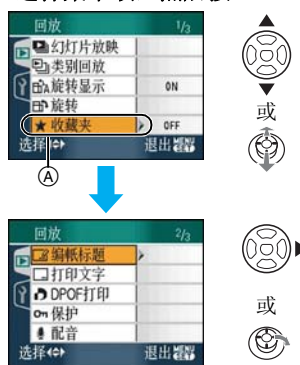

- 在 **(A)** 位置时按 **▼** 切换到下一菜单屏幕。
- 可以通过转动变焦杆从任意一个菜单项切换菜单屏幕。
- 执行完步骤 **1** 和 **2** 后，请参阅使用说明书中菜单项的描述，然后再进行设置。

可以设置的选项

菜单屏幕	选项
1/3	: [幻灯片放映] (P84)
	: [类别回放] (P85)
	: [旋转显示] (P87)
	: [旋转] (P87)
	: [收藏夹] (P88)
2/3	: [编辑标题] (P89)
	: [文字印记] (P90)
	: [DPOF 打印] (P92)
	: [保护] (P93)
	: [配音] (P94)
3/3	: [调整大小] (P95)
	: [剪裁] (P95)
	: [高宽比转换] (P96)
	: [复制] (P97)
	: [格式化] (P98)

- 用[文字印记]、[调整大小]、[剪裁]或[高宽比]，创建一张编辑后的新图片。如果内置内存或记忆卡上没有可用空间，则不能创建新图片。因此，建议在编辑图片前，先检查是否有足够的可用空间。

[幻灯片放映] 以固定的时间按顺序回放图片

按 显示 [回放] 模式菜单，选择此项进行设置。(P83)

在电视屏幕上回放图片时，建议使用此功能。如果设置了 [收藏夹] (P88)，可以跳过不想要的图片。此外，可以回放记录的类别幻灯片放映 (P86)。

1 按 选择 [全部]、[★] 或 , 然后按 [MENU/SET]。



[全部]	显示全部图片。
[★]	只显示那些设置在收藏夹 (P88) 中的图片。
	只显示登录在 [类别回放] (P85) 中的类别幻灯片放映。

- [★] 只在将 [收藏夹] 设置为 [ON] 时显示。如果没有显示带 [★] 的图片，即使将 [收藏夹] 设置为 [ON]，也无法选择 [★]。
- 如果未登录类别幻灯片放映，则无法选择 。

2 按 选择 [开始]，然后按 [MENU/SET]。

(选择 [全部] 时的屏幕)

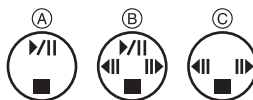



- 在幻灯片放映过程中显示的指针 (A)、在幻灯片放映暂停时显示的指针 (B)，或在 [MANUAL] 幻灯片放映过程中显示的指针 (C) 与 一样。
- 按 暂停幻灯片放映。再次按 取消暂停。
- 暂停时按 ，显示上一张图片或下一张图片。(但是，所选择的效果无效。)

3 按 结束。

■ 设置声音、时间和效果

在步骤 2 中所显示的屏幕上选择 [时间]、[效果] 或 [声音]，并进行设置。

[时间]	<p>可以设置为 [1SEC.]、[2SEC.]、[3SEC.]、[5SEC.] 或 [MANUAL] (手动回放)。</p> <ul style="list-style-type: none"> 在步骤 1 中选择了 [★] 或 [] 时，只能选择 [MANUAL]。 选择了 [MANUAL] 时，按 ◀▶ 显示上一张图片或下一张图片。
[效果]	<p>可以选择幻灯片放映效果。</p> <p>[OFF]: 无效果</p> <p>: 新图片横越屏幕。</p> <p>: 当前图片淡出，新图片淡入。</p> <p>: 新图片从中间开始逐渐充满整个屏幕。</p> <p>[MIX]: 随机选择效果。</p> <ul style="list-style-type: none"> 如果将 [时间] 设置为 [MANUAL]，[效果] 中的设置无效。
[声音]	<p>如果设置为 [ON]，会回放带声音的影像的声音。</p>



- 如果将 [声音] 设置为 [ON] 然后回放带声音的影像，声音结束后将显示下一张图片。
- 在幻灯片放映中，不能回放动态影像也不能使用省电功能。(但是，在暂停幻灯片放映或回放手动幻灯片放映时，省电模式的设置被固定为 [10MIN.]。)

[类别回放] 通过拍摄信息检索

按 [] 显示 [回放] 模式菜单，选择此项进行设置。(P83)

本模式最适合在场景模式等 ([肖像]、[风景]、[夜景] 等) 中检索拍摄信息，并将图片分在不同的类别中。然后，可以按各类别回放图片或以幻灯片放映的方式回放图片。

按 ▶ 检索类别。



- 如果在类别中找到了图片，类别图标会变蓝。
- 如果记忆卡或内置内存上有很多图片文件，检索图片文件可能会花费一些时间。
- 如果在检索时按 []，检索将中途停止。
- 图片被分在以下所示的类别中。

[类别回放]	拍摄信息，如场景模式
(肖像等)	[肖像] 模式、[i-肖像]、[夜间肖像]、[i-夜间肖像]、[宝宝 1][宝宝 2]
(风景等)	[风景] 模式、[i-风景]、[日落]、[空中摄影]
(夜景等)	[夜间肖像] 模式、[i-夜间肖像]、[i-夜景]、[星空]
(场面)	[运动] 模式、[派对]、[烛光]、[徒手平移]、[烟火]、[海滩]、[雪景]、[空中摄影]
	[宝宝 1][宝宝 2]
	[宠物]
	[食物]
	[行程日期]
	[动态影像]、[翻转动画]

1 按 ▲/▼/◀/▶ 选择要回放的类别，然后按 [MENU/SET] 进行设置。



2 按 ◀/▶ 选择图片。

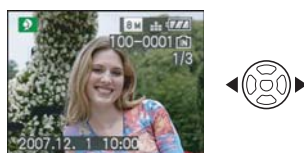

- 朝 [W] 端转动变焦杆可显示 9 画面缩略图显示屏幕；朝 [Q] [T] 端转动变焦杆可放大图片至 16×。
- 如果 [收藏夹] 设置为 [ON]，可以通过按 ▲ 将图片登录到收藏夹中。
- 在类别回放过程中，即使按 [⏏]，也无法删除图片。

3 按两次 [MENU/SET] 关闭菜单。

■ 回放幻灯片放映

1 按 ▲/▼/◀/▶ 选择要回放的类别，然后按 [DISPLAY]。



2 按 ▲ 选择 [开始]，然后按 [MENU/SET]。



- 在幻灯片放映过程中，按 ▲ 暂停幻灯片放映。再次按 ▲ 取消暂停。
- 暂停时按 ◀/▶，显示上一张图片或下一张图片。
- 有关设置 [时间]、[效果] 和 [声音] 的信息，请参阅 P85。

3 按 ▼ 结束幻灯片放映。

4 按两次 [MENU/SET] 关闭菜单。

■ 登录幻灯片放映

如果登录了类别幻灯片放映，可以通过在 P84 的 [幻灯片放映] 中选择 [⏏] 来回放类别幻灯片放映。

1 按 ▼ 选择 [幻灯片放映项]，然后按 [MENU/SET]。



2 按 ▲ 选择 [是]，然后按 [MENU/SET]。



- 一张记忆卡上仅可以登录一个类别幻灯片放映。如果已经登录了一个类别幻灯片放映，会显示 [该类别幻灯放映已存在。覆盖吗?] 信息。

- 如果有 1000 张以上的图片，最多可以用 999 张图片制作幻灯片放映。

3 按 返回到类别回放屏幕。

- 按 ，然后按 [MENU/SET] 关闭菜单。



- 不能以幻灯片放映方式回放动态影像。
- 在类别回放中，从动态影像中创建的静态影像 (P82) 不能从动态影像类别 中回放。
- [质量] 设置为 [RAW] 时所拍摄的图片，不能使用 [类别回放] 播放。

[旋转显示]/[旋转] 旋转显示图片

按 显示 [回放] 模式菜单，选择此项进行设置。(P83)

如果图片是竖拿着相机拍摄的，或是以 90° 的增量手动旋转的图片，使用本模式可以自动垂直显示图片。

■ 旋转显示

(自动旋转并显示图片。)

1 按 选择 [ON]，然后按 [MENU/SET]。



- 选择 [OFF] 时，图片不会旋转显示。
- 有关如何回放图片的信息，请参阅 P30。

2 按 [MENU/SET] 关闭菜单。

■ 旋转

(手动旋转图片。)

1 按 选择图片，然后按 .

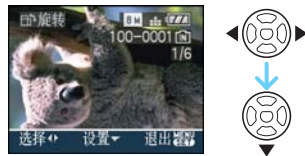

- [旋转显示] 设置为 [OFF] 时，[旋转] 功能无效。
- 不能旋转动态影像和受保护的图片。

2 按 选择要旋转图片的方向，然后按 [MENU/SET]。



- | | |
|--|------------------|
| | 图片以 90° 增量顺时针旋转。 |
| | 图片以 90° 增量逆时针旋转。 |

3 按两次 [MENU/SET] 关闭菜单。



- 如果拍摄时镜头上仰或下垂，回放时图片可能无法垂直显示。
- 用 AV 电缆 (提供) 将相机连接到电视上，在垂直回放时，图片可能会稍微模糊。
- 在 PC 上回放图片时，除非操作系统或软件与 Exif 兼容，否则无法以旋转的方向显示。Exif 是静态影像的一种文件格式，可以添加拍摄信息等内容，它是由“JEITA (Japan Electronics and Information Technology Industries Association)”制定的。
- 在查看回放和回放变焦下回放旋转的图片时，图片会旋转显示。但是，在多张回放下回放图片时，图片不会以旋转方式显示。
- 使用其他设备拍摄的图片可能无法旋转。

★ [收藏夹] 设置您喜欢的图片

按  显示 [回放] 模式菜单, 选择此项进行设置。(P83)

如果图片上已添加了标记并被设置到收藏夹中, 可以执行下列操作。

- 删除所有没有设置到收藏夹中的图片。 ([除★外全部删除])
- 以幻灯片放映的方式仅回放设置在收藏夹中的图片。

1 按 选择 [ON], 然后按 [MENU/SET]。





- 如果将 [收藏夹] 设置为 [OFF], 不能将图片设置到收藏夹中。将 [收藏夹] 设置为 [OFF] 时, 即使以前被设置为 [ON], 也不显示收藏夹图标 [★]。
- 如果没有显示带 [★] 的图片, 不能选择 [取消]。

2 按 [MENU/SET] 关闭菜单。

3 按 选择图片, 然后按 。



- 重复上面的步骤。
- 显示 [★] 收藏夹图标  时, 如果按 , 会删除 [★], 并会取消收藏夹设置。
- 最多可以将 999 张图片设置到收藏夹中。

■ 删除全部收藏夹

- 1 在步骤 1 中所显示的屏幕上选择 [取消], 然后按 [MENU/SET]。
- 2 按  选择 [是], 然后按 [MENU/SET]。
- 3 按 [MENU/SET] 关闭菜单。



- [除★外全部删除] (P31) 很适于在照片打印店打印图片时使用, 可以只将想要打印的图片保留在记忆卡中。
- 使用 CD-ROM (提供) 中的 [LUMIX Simple Viewer] 或 [PHOTOfunSTUDIO-viewer-] 来设置、确认或删除收藏夹。 [有关详情, 请参阅软件的使用说明书 (PDF 文件)。]
- 可能无法将用其他设备拍摄的图片设置到收藏夹中。
- [质量] 设置为 [RAW] 时所拍摄的图片, 不能被设置为 [收藏夹]。

[编辑标题] 给图片添加文字(注释)

按 [MENU] 显示 [回放] 模式菜单, 选择此项进行设置。(P83)

可以给图片添加文字(注释)。登录了文字后, 可以使用 [文字印记] (P90) 将登录的文字打印在图片中。(仅可以输入英文字母、数字和符号。)

按 ▲/▼ 选择 [单张] 或 [多张], 然后按 [MENU/SET]。



■ 单张设置

1 按 ◀/▶ 选择图片, 然后按 ▼。



- 已经在场景模式下的 [宝宝 1] [宝宝 2] (P55) 或 [宠物] (P56) 的名字设置中或用 [编辑标题] 登录了文字的图片, 会显示标题编辑图标 [编辑标题]。

2 按 ▲/▼/◀/▶ 选择文字, 然后按 [MENU/SET] 输入文字 (注释)。



- 有关文字输入的示例, 请参阅 P90。

- 按 [DISPLAY] 在 [A] (大写字母)、[a] (小写字母) 和 [#/1] (特殊文字和数字) 之间转换文本。
- 可以用 [←] 将位于输入位置的指针向左移动, 用 [→] 向右移动。
- 要输入空格, 请将指针移动到 [空格], 并按 [MENU/SET]。
- 如果想在文字输入过程中停止编辑, 请按 [退出]。
- 要删除已输入的字符, 请将指针移动到 [删除], 并按 [MENU/SET]。
- 最多可以输入 30 位字符。

3 按 ▲/▼/◀/▶ 将指针移动到 [退出], 然后按 [MENU/SET] 结束文字输入。

4 按两次 [MENU/SET] 关闭菜单。
• 也可以使用操纵杆执行步骤 1 至 4。

■ 多张设置

1 按 ◀/▶ 选择图片, 然后按 ▼ 标记/取消标记。



[标记]	[编辑标题] 图标 (A) 出现。
[取消标记]	[编辑标题] 图标 (A) 消失。

- 重复此步骤。
- 在 [多张] 下, 不能改变和删除标题。

2 按 [MENU/SET]。

- 执行完步骤 2 后, 请继续执行“单张设置” (P89) 中的步骤 2。

■ 删除标题 (仅对 [单张])

- 1 在选择 [单张] (P89) 时的步骤 2 中, 删除全部文字, 选择 [退出], 并按 [MENU/SET]。
- 2 按两次 [MENU/SET] 关闭菜单。

文字输入的示例:	
输入 [LUMIX] 时:	
1	按 ▲/▼/◀/▶ 将指针移动到[L], 然后按 [MENU/SET]。
2	按 ▲/▼/◀/▶ 将指针移动到[U], 然后按 [MENU/SET]。
3	按 ▲/▼/◀/▶ 将指针移动到 [M], 然后按 [MENU/SET]。
4	按 ▲/▼/◀/▶ 将指针移动到 [I], 然后按 [MENU/SET]。
5	按 ▲/▼/◀/▶ 将指针移动到[X], 然后按 [MENU/SET]。



- 可以在本机屏幕上显示已登录的文字。
- 如果登录的文字太多, 无法在屏幕上全部显示, 可以以滚动的方式显示文字。
- 场景模式中的 [宝宝 1][宝宝 2] (P55) 或 [宠物] (P56) 的名字设置, 也可以通过选择 [单张] (P89) 时的步骤 2 和 3 中的操作进行登录。
- 场景模式中的 [宝宝 1][宝宝 2] (P55) 或 [宠物] (P56) 的名字设置不能与 [编辑标题] 同时登录。
- 可以使用 CD-ROM (提供) 中的 [PHOTOfunSTUDIO-viewer-] 软件打印文字 (注释)。[有关详情, 请参阅软件的使用说明书 (PDF 文件)。]
- 用 [多张], 一次最多可设置 50 张图片。
- 对于下列图片, 不能使用编辑标题。
 - 品质设置为 [RAW] 或 [RAW+JPEG] 时拍摄的图片
 - 用其他设备拍摄的图片
 - 动态影像
 - 受保护的图片

[文字印记]
在拍摄的图片上印记文字、日期和其他已登录的信息。

按 [MENU] 显示 [回放] 模式菜单, 选择此项进行设置。(P83)
可以在拍摄的图片上印记已登录的文字、拍摄日期、年龄及行程日期。
适用于常规尺寸打印。(在图片上标示日期等时, 图片尺寸大于 [3M] 的图片将被调整大小。)

按 ▲/▼ 选择 [单张] 或 [多张], 然后按 [MENU/SET]。



- 无法在下列图片上印记文本和日期。
 - 在未设置时钟的情况下拍摄的图片
 - 品质设置为 [RAW] 或 [RAW+JPEG] 时拍摄的图片
 - 用其他设备拍摄的图片
 - 用 [文字印记] 印记过的图片
 - 动态影像
 - 带声音的影像

■ 单张设置

1 按 ◀/▶ 选择图片, 然后按 ▼。

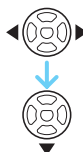

2 按 ▲/▼/◀/▶ 选择 [拍摄日期]、[年龄]、[行程日期] 或 [标题]，然后按 [MENU/SET] 设置每个选项。



• [拍摄日期]

[无时间]	标示年、月、日。
[显示时间]	标示年、月、日、时、分。

• [年龄]

如果将此项设置为 [ON]，则在将相机设置为 [年龄] 后所拍摄的图片上会印有年龄。

• [行程日期]

如果将此项设置为 [ON]，则在将 [行程日期] 设置为 [ON] 后所拍摄的图片上会印有行程日期。

• [标题]

对于已用场景模式中的 [宝宝 1]/[宝宝 2] (P55) 或 [宠物] (P56) 名字设置或 [编辑标题] 记录有文字的图片，文字连同影像一起打印。

3 按 [MENU/SET]。

- 如果对图像尺寸大于 [3M] 的图片设置 [文字印记]，图像尺寸将变小，如下所示。

高宽比设置	图片尺寸
4:3	8M/5M → 3M
3:2	7M/4.5M → 2.5M
16:9	6M/3.5M → 2M

- 图片会变得略微粗糙。

4 按 ▲/▼ 选择 [是] 或 [否]，然后按 [MENU/SET]。

(选择用 [8M] 图片尺寸拍摄的图片时，会出现显示的屏幕。)



- 如果图片是用 [3M] 或更小的图片尺寸拍摄的，会出现 [删除原始图像?] 信息。
- 选择 [是] 时，图片被覆盖。被用文本印记了的图片覆盖后，图片将无法恢复。
- 选择 [否] 时，新建一张用文本印记了的图片。
- 如果原始图片受保护，则无法覆盖。选择 [否]，新建一张用文本印记了的图片。

5 按两次 [MENU/SET] 关闭菜单。

- 如果用文字印记了图片，屏幕上会出现文字印记图标 [M] (A)。
- 使用回放变焦镜检查添加的文本和日期信息 (B)。



■ 多张设置

1 按 ◀/▶ 选择图片，然后按 ▼ 标记/取消标记。



[标记]	[文字印记] 图标 A 出现。
[取消标记]	[文字印记] 图标 A 消失。

- 重复此步骤。

2 按 [MENU/SET]。

- 执行完步骤 2 后，请继续执行“单张设置” (P90) 中的步骤 2。



- 打印用文本印记了的图片时，如果委托照片打印店打印时或在打印机上打印时设置了日期打印，日期将打印在印记文本的上面。
- 内置内存或记忆卡上有足够的可用空间时，建议使用文本印记。
- 用 [多张]，一次最多可设置 50 张图片。
- 在 [多张] 下选择的图片包含受保护的图片时，如果在步骤 4 中选择 [是]，会显示信息并且只有受保护的图片不能用文本印记。
- 根据所用打印机的不同，打印时可能会切碎某些字符。请在打印前仔细检查。
- 如果图片上已经印记了文本，则无法使用下列功能。
 - [文字印记]
 - DPOF 打印的 [打印日期] 设置
 - [调整大小]
 - [剪裁]
 - [高宽比转换]
- 给 [0.3m] 的图片印记文字时，文字很难看清。

[DPOF 打印] 设置要打印的图片及打印数量

按 [MENU] 显示 [回放] 模式菜单，选择此项进行设置。(P83)

DPOF “Digital Print Order Format” (数码打印命令格式) 是一个当使用 DPOF 兼容的照片打印机或在照片打印店时，可以帮助用户选择打印哪些图片、每张图片打印多少份以及是否在图片上打印拍摄日期的系统。有关详情，请向您打印照片的照片打印店咨询。

想在照片打印店打印拍摄在内置内存上的图片时，请先将图片复制到记忆卡 (P97) 中，然后设置 DPOF 设置。

按 ▲/▼ 选择 [单张]、[多张] 或 [取消]，然后按 [MENU/SET]。



- 如果 DPOF 打印设置中没有已经设置的打印对象，则不能选择 [取消]。

■ 单张设置

1 按 ◀/▶ 选择要打印的图片，然后按 ▲/▼ 设置打印数量。



- 显示打印数量图标 [1] A。
- 打印数量的设置范围为 0 至 999。打印数量设置为 [0] 时，会取消 DPOF 打印设置。

2 按两次 [MENU/SET] 关闭菜单。

■ 多张设置

1 按 ◀/▶ 选择要打印的图片，然后按 ▲/▼ 设置打印数量。

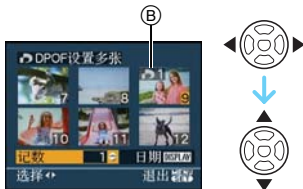

- 显示打印数量图标 [D] ⑧。
- 重复上面的步骤。(不能一次设置全部图片。)
- 打印数量的设置范围为 0 至 999。打印数量设置为 [0] 时，会取消 DPOF 打印设置。

2 按两次 [MENU/SET] 关闭菜单。

■ 取消全部设置

1 按 ▲ 选择 [是]，然后按 [MENU/SET]。

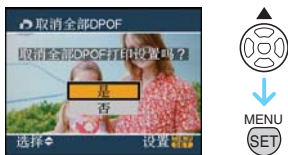

2 按 [MENU/SET] 关闭菜单。

- 未插入记忆卡时，会取消内置内存上的 DPOF 打印设置。插入记忆卡时，会取消记忆卡上的 DPOF 打印设置。

■ 打印日期

设置完打印数量后，通过按 [DISPLAY] 设置 / 取消拍摄日期的打印。



- 显示日期打印图标 [DATE] ⑨。
- 去照片打印店进行数码打印时，如若需要，请务必另外要求打印日期。
- 根据照片打印店或打印机的不同，即使设置了打印日期，也可能不打印日期。有关更多信息，请咨询您打印照片的照片打印店，或参阅打印机的使用说明书。
- 日期无法打印在用文本印记了的图片上。
- 如果对已设置了日期打印的图片设置 [文字印记]，会取消日期打印设置。



- DPOF 是“Digital Print Order Format”（数码打印命令格式）的缩写。使用本功能可以将打印信息写入到媒体上，然后在适合 DPOF 的系统上使用此信息。
- DPOF 打印设置功能适合在使用支持 PictBridge 的打印机打印图片时使用。打印机上的日期打印设置可能优先于相机上的日期打印设置。(P101)
- 无法使用由其他设备设置的某些 DPOF 信息。在这种情况下，请删除全部的 DPOF 信息，然后用本相机重新设置 DPOF 信息。
- 如果文件不是基于 DCF 标准，就不能设置 DPOF 打印设置。
- [质量] 设置为 [RAW] 时所拍摄的图片，不能使用 DPOF 打印进行打印。

On [保护] 防止意外删除图片

按 [MENU] 显示 [回放] 模式菜单，选择此项进行设置。(P83)

可以为不想错误删除的图片设置保护。



按 ▲/▼ 选择 [单张]、[多张] 或 [取消]，然后按 [MENU/SET]。



■ 单张设置

1 按 ◀/▶ 选择图片，然后按 ▼ 标记/取消标记。



[标记]	保护图标 [] (A) 出现。
[取消标记]	保护图标 [] (A) 消失。

2 按两次 [MENU/SET] 关闭菜单。

■ 多张设置 / 取消全部设置

执行与“[DPOF 打印]”一样的操作。(P92 至 93)



- 如果在取消保护的同时按 [MENU/SET]，取消将中途停止。
- 保护设置可能在其他设备上无效。
- 如果想删除受保护的图片，请取消它们的保护。
- 即使给内置内存或记忆卡中的图片设置了保护，如果格式化内置内存或记忆卡，也将删除这些图片。
- 即使未给 SD 记忆卡或 SDHC 记忆卡中的图片设置保护，当记忆卡的写保护开关 (B) 设置到 [LOCK] 时，也无法删除图片。



- 对于设置了保护的图片，无法使用下列功能。
 - [旋转]
 - [配音]
 - [编辑标题]

[配音] 拍摄后添加声音

按 [MENU/SET] 显示 [回放] 模式菜单，选择此项进行设置。(P83)
可以在拍完图片后添加声音。

1 按 ◀/▶ 选择图片，然后按 ▼ 开始录音。



- 已录有声音时，会出现 [覆盖声音数据?] 信息的屏幕。按 ▲ 选择 [是]，然后按 [MENU/SET] 开始录音。(原始声音被覆盖。)
- 对于下列图片，无法使用配音。
 - 动态影像
 - 设置了保护的图片
 - 画质设置为 [RAW] 或 [RAW+JPEG] 时拍摄的图片

2 按 ▼ 停止录制。



- 如果约 10 秒后未按 ▼，录音会自动停止。

3 按两次 [MENU/SET] 关闭菜单。



- 对于用其他设备拍摄的图片，可能无法添加配音。

[调整大小] 使图片尺寸更小

按 [MENU] 显示 [回放] 模式菜单, 选择此项进行设置。(P83)

如果想将图片添加到 e-mail 中或在网站上使用, 建议将图像大小调整到 [0.3M]。

1 按 ◀/▶ 选择图片, 然后按 ▼。



2 按 ◀/▶ 选择尺寸, 然后按 ▼。



- 显示比所拍摄图片小的尺寸。

高宽比设置	图片尺寸
4:3	5M / 3M / 2M / 0.3M
3:2	4.5M / 2.5M
16:9	3.5M / 2M

- 显示 [删除原始图像?] 信息。

3 按 ▲/▼ 选择 [是] 或 [否], 然后按 [MENU/SET]。



- 选择 [是] 时, 图片被覆盖。被调整了大小的图片覆盖后, 图片将无法恢复。
- 选择 [否] 时, 新建一张已调整大小的图片。

- 如果原始图片受保护, 则无法覆盖。选择 [否], 新建一张调整了大小的图片。

4 按两次 [MENU/SET] 关闭菜单。



- 无法调整下列图片的大小。

高宽比设置	图片尺寸
4:3	0.3M
3:2	2.5M
16:9	2M

- 画质设置为 [RAW] 或 [RAW+JPEG] 时拍摄的图片
- 动态影像
- 翻转动画
- 带声音的影像
- 用 [文字印记] 印记的图片
- 可能无法调整用其他设备拍摄的图片的大小。



[剪裁] 放大图片并剪裁

按 [MENU] 显示 [回放] 模式菜单, 选择此项进行设置。(P83)

可以先放大图片, 然后剪切所拍摄图片的重要部分。

1 按 ◀/▶ 选择图片, 然后按 ▼。



- 无法剪裁下列图片。
 - 画质设置为 [RAW] 或 [RAW+JPEG] 时拍摄的图片
 - 动态影像
 - 翻转动画
 - 带声音的影像
 - 用 [文字印记] 印记的图片

2 用变焦杆放大或缩小要剪裁的部分。



3 按 ▲/▼/◀/▶ 移动要剪裁部分的位置。



4 按下快门按钮。

- 显示 [删除原始图像?] 信息。

5 按 ▲/▼ 选择 [是] 或 [否]，然后按 [MENU/SET]。

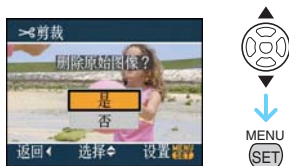

- 选择[是]时，图片被覆盖。被已剪裁的图片覆盖后，图片将无法恢复。
- 选择[否]时，新建一张已剪裁的图片。
- 原始图片受保护时，无法覆盖。
- 选择[否]，新建一张已剪裁的图片。

6 按两次 [MENU/SET] 关闭菜单。



- 根据切掉的大小不同，已剪裁的图片的图片尺寸可能会变得比原始图片的图片尺寸小。
- 已剪裁的图片的画质将变差。
- 可能无法剪裁用其他设备拍摄的图片。

[高宽比转换] 改变 16:9 图片的高宽比

按 [MENU] 显示 [回放] 模式菜单，选择此项进行设置。(P83)

可以将以 [16:9] 的高宽比拍摄的图片转换为 [3:2] 或 [4:3] 的高宽比。

1 按 ▲/▼ 选择 [3:2] 或 [4:3]，然后按 [MENU/SET]。



- 无法转换下列图片。
 - 画质设置为 [RAW] 或 [RAW+JPEG] 时拍摄的图片
 - 动态影像
 - 翻转动画
 - 带声音的影像
 - 用 [文字印记] 印记的图片

2 按 ◀/▶ 选择图片，然后按 ▼。

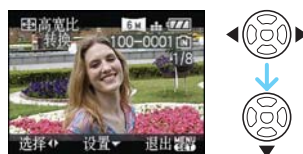

- 如果选择并设置高宽比为 [16:9] 以外的图片，屏幕上会显示 [无法设置该图像] 信息。

3 按 ◀/▶ 确定水平位置，按下快门按钮进行设置。



- 使用 ▲/▼ 设置垂直旋转图片的画面位置。
- 显示 [删除原始图像?] 信息。

4 按 ▲/▼ 选择 [是] 或 [否]，然后按 [MENU/SET]。



- 选择[是]时，图片被覆盖。被转换了高宽比的图片覆盖后，图片将无法恢复。
- 选择[否]时，新建一张转换了高宽比的图片。
- 原始图片受保护时，无法覆盖。选择[否]，新建一张转换了高宽比的图片。

5 按两次 [MENU/SET] 关闭菜单。



- 转换高宽比后的图片尺寸可能会变得比原始图片的图片尺寸大。
- 不能转换不符合 DCF 标准的文件。
- 可能无法转换在其他设备上拍摄的图片。

[复制] 复制图片数据

按 [MENU] 显示 [回放] 模式菜单，选择此项进行设置。(P83)

可以将所拍摄的图片数据从内置内存复制到记忆卡中；反之，也可以将图片数据从记忆卡复制到内置内存中。

1 按 ▲/▼ 选择复制目的地，然后按 [MENU/SET]。



- [IN] → []: 一次性地将内置内存中的所有图片数据复制到记忆卡中。→ 步骤 3。
- [] → [IN]: 每次只能从记忆卡向内置内存复制一张图片。→ 步骤 2。

2 按 ◀/▶ 选择图片，然后按 ▼。

(仅当选择 [] → [IN] 时)

3 按 ▲ 选择 [是]，然后按 [MENU/SET]。

(从内置内存向记忆卡复制图片时，屏幕如下图所示。)



- 从记忆卡向内置内存复制图片时，显示 [将此图像复制到内置内存?] 信息。
- 从内置内存向记忆卡中复制图片时，如果按 [MENU/SET]，复制将中途停止。
- 复制完成前，请勿关闭相机或进行任何其他操作。否则，内置内存或记忆卡上的数据可能会受损或丢失。

4 按几次 [MENU/SET] 关闭菜单。

- 如果从内置内存向记忆卡中复制，会复制全部图片，然后屏幕会自动返回到回放屏幕。



- 如果从内置内存向没有足够可用空间的记忆卡中复制图片数据，只能复制一部分图片数据。建议使用可用空间比内置内存（约 27 MB）空间大的记忆卡。
- 选择 [IN] → [] 时，如果复制目的地中有与要复制的图片同名（文件夹号码 / 文件号码）的图片，会创建一个新的文件夹，并将此图片复制到新的文件夹中。选择 [] → [IN] 时，如果复制目的地中有与要复制的图片同名（文件夹号码 / 文件号码）的图片，则不复制此图片。
- 复制图片数据可能会花费一些时间。
- 只能复制用 Panasonic 数码相机 (LUMIX) 拍摄的图片。
(即使图片是用 Panasonic 数码相机拍摄的，如果用 PC 编辑过这些图片，也可能无法复制。)
- 不能复制原始图片数据的 DPOF 设置。复制完成后，请重新设置 DPOF 设置。(P92)



[格式化]

初始化内置内存或记忆卡

按 [] 显示 [回放] 模式菜单，选择此项进行设置。(P83)

通常，无须格式化内置内存和记忆卡。

显示 [内置内存错误] 或 [记忆卡错误] 信息时，请将其格式化。

按 ▲ 选择 [是]，然后按 [MENU/SET]。

(格式化内置内存时，屏幕如下图所示。)



- 未插入记忆卡时，可以格式化内置内存。插入记忆卡时，可以格式化记忆卡。
- 格式化内置内存时，如果按 [MENU/SET]，格式化将中途停止。(但是，会删除全部图片。)



- 格式化将不可挽回地删除包括所有设置了保护的图片在内的全部数据。请在格式化前仔细检查数据。
- 如果已在 PC 或其他设备上对记忆卡进行了格式化，请在相机上重新格式化此记忆卡。
- 格式化时，请使用电量充足的电池或 AC 适配器 (DMW-AC7GK; 可选项)。
- 格式化过程中，请勿关闭相机。
- 格式化内置内存可能比格式化记忆卡花费的时间长。(最长约 15 秒)
- 记忆卡的写保护开关 (A) 设置到 [LOCK] 时，无法格式化 SD 记忆卡或 SDHC 记忆卡。



- 如果不能格式化内置内存或记忆卡，请向离您最近的服务中心咨询。

连接到 PC



可以通过连接相机和 PC 将拍摄的图片导入到 PC 中。

CD-ROM (提供) 中的 [LUMIX Simple Viewer] 或 [PHOTOfunSTUDIO-viewer-] (适用于 Windows®) 软件可以帮助您很容易地将用相机拍摄的图片导入到 PC 中、打印图片, 以及通过 e-mail 发送图片。

如果使用的是“Windows 98/98SE”系统, 请先安装 USB 驱动程序, 然后再将相机连接到计算机。

有关 CD-ROM (提供) 中的软件以及如何安装此软件的更多信息, 请阅读所提供软件的单独的使用说明书。

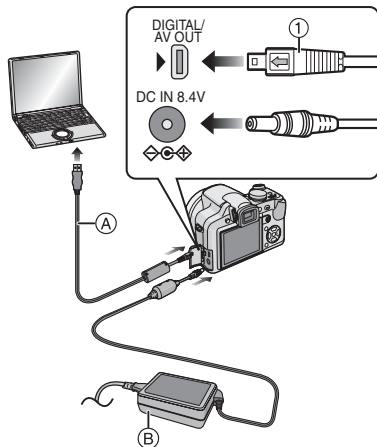

Ⓐ USB 连接电缆 (提供)

Ⓑ AC 适配器 (DMW-AC7GK; 可选项)

- 请使用电量充足的电池或 AC 适配器 (DMW-AC7GK; 可选项)。
- 插入或拔下 AC 适配器 (DMW-AC7GK; 可选项) 的电缆前, 请关闭相机。
- 将相机设置到除 [] 模式以外的一种模式。

1 打开相机和 PC。

2 通过 USB 连接电缆 Ⓐ (提供) 连接相机和 PC。

- 将 USB 连接电缆带 [←] 标记一侧对着 [DIGITAL] 插口上的 [▶] 标记连接。
- 拿着 USB 连接电缆的 ① 位置, 平直插入或平直拔出。(如果将 USB 连接电缆倾斜或者上下颠倒地强行插入, 可能会使连接端口变形并损坏相机或连接设备。)

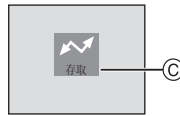

Ⓒ 数据传输过程中, 显示此信息。

[Windows]

驱动器出现在 [My Computer] 文件夹中。

- 如果是第一次将相机连接到 PC 上, 会自动安装所需的驱动程序, 这样“Windows Plug and Play”就可以识别出相机。之后, 驱动器出现在 [My Computer] 文件夹中。

[Macintosh]

驱动器显示在屏幕上。

- 连接未插入记忆卡的相机时, 驱动器显示为 [LUMIX]。
- 连接插入了记忆卡的相机时, 驱动器显示为 [NO_NAME] 或 [Untitled]。

■ 关于 PC 上动态影像的回放

使用 CD-ROM (提供) 中的软件

“QuickTime”在 PC 上回放用本相机录制的动态影像。

- 如果使用的是“Windows 98/98SE/Me”系统, 请从此网站下载“QuickTime 6.5.2 for Windows”, 然后进行安装。
<http://www.apple.com/support/downloads/quicktime652forwindows.html>
- 此软件作为标准软件安装在“Macintosh OS”上。

■ 文件夹结构

显示的文件夹如下图所示。

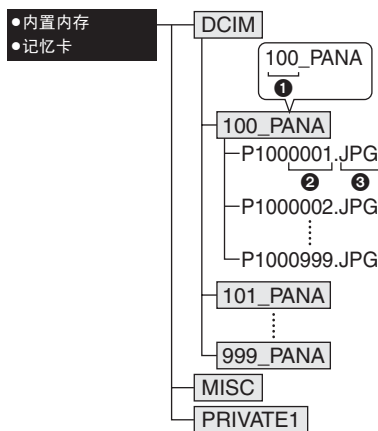

① 文件夹号码

② 文件号码

③ JPG:

MOV:

RAW:

MISC:

PRIVATE1:

图片
动态影像
RAW 文件中的图片
DPOF 打印
收藏夹
类别幻灯片放映
在翻转动画功能中录制的图片

- 在 1 个文件夹中，最多可以包括用相机拍摄的 999 张图片的数据。如果图片数量超过了 999 张，会新建一个文件夹。
- 要重设文件号码或文件夹号码，选择 [设置] 菜单中的 [号码重设]。

■ 使用不同文件夹号码的条件

在下列情况下，图片不会记录到与拍摄的上一张图片相同的文件夹中。而是记录到带新号码的文件夹中。

- ① 当刚刚记录到的文件夹中含有号码为 999 的图片文件时（例如：P1000999.JPG）。
- ② 刚刚记录到的记忆卡包含了号码为 100 [100_PANA] 的文件夹，如果将此记忆卡取出，插入一个用其他厂家生产的相机拍摄过的记忆卡，而此卡又恰好存有号码为 100 的文件夹（100XXXXX，XXXXX 是厂家名称），在此情况下拍摄图片时。

100

VQT1G05

- ③ 当从 [设置] 菜单中选择 [号码重设] 后拍摄时。（图片将被记录到新的文件夹中，其序号接着刚刚记录完的那个文件夹序号。通过在不包含文件夹或图片的记忆卡上使用 [号码重设]，比如刚刚格式化的记忆卡，可以将文件夹号码重设到 100。）

■ 关于 PTP 连接



当操作系统是“Windows XP”、“Windows Vista”或“Mac OS X”时，如果将相机设置到 [PTP] 模式，然后再连接到 PC，则可以在 PTP 模式下连接。

- 只能在相机上读取图片。不能向记忆卡中写入图片或者删除图片。
- 记忆卡上有 1000 张以上的图片时，可能无法导入图片。



- 请勿使用其他任何电缆，只使用随机提供的 USB 连接电缆。
- 显示 [存取] 时，请勿断开 USB 连接电缆。
- 内置内存或记忆卡上有很多图片时，传输这些图片可能会花费一些时间。
- 相机和 PC 相连时，可能无法正常回放内置内存或记忆卡上的动态影像。将动态影像文件导入到 PC 中，然后进行回放。
- 相机和 PC 正在通信时，如果电池电量耗尽，拍摄的数据可能会受损。因此，将相机连接到 PC 上时，请使用电量充足的电池或 AC 适配器（DMW-AC7GK；可选项）。
- 相机和 PC 正在通信时，如果剩余电池电量很低，会发出警告。在这种情况下，请立即停止与 PC 的通信。
- 用 USB 连接电缆将相机连接到操作系统是“Windows 2000”的 PC 上时，请勿在相机和 PC 相连时更换记忆卡。否则，可能会损坏记忆卡中的信息。更换记忆卡时，请使用 PC 工具栏中的“Safely Remove Hardware”。

- 在回放模式、多张回放和日历回放下，用 PC 编辑或旋转过的图片可能会以黑色显示。
- 请阅读 PC 的使用说明书。
- 相机和 PC 相连时，如果未插入记忆卡，可以编辑或存取内置内存上的图片。如果插入了记忆卡，可以编辑或存取记忆卡上的图片。

- 相机和 PC 相连时，不能在内置内存和记忆卡之间进行切换。如果想在内置内存和记忆卡之间进行切换，请先断开 USB 连接电缆，插入（或取出）记忆卡，然后再次将 USB 连接电缆连接到 PC 上。
- 本机和 PC 相连时，如果将模式转盘更改到打印模式 []，会显示 [请重新连接打印机。] 信息。如果重新连接打印机，请将模式更改到除 [] 以外的一种模式，然后检查是否正在传输数据。（传输数据的同时，本机的 LCD 监视器上会显示 [存取]。）

打印图片



通过用 USB 连接电缆（提供）将相机直接连接到支持 PictBridge 的打印机上，可以在相机屏幕上选择要打印的图片并开始打印。在打印机上预先设置打印设置，如打印品质的设置。（请阅读打印机的使用说明书。）

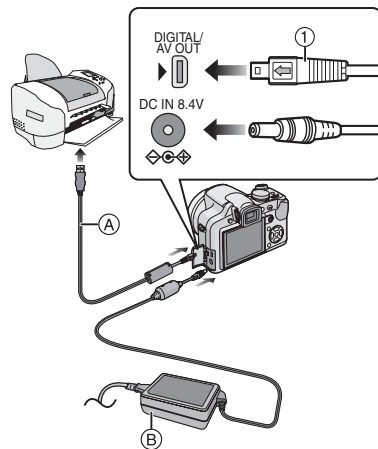



- (A) USB 连接电缆（提供）
 (B) AC 适配器（DMW-AC7GK；可选件）
- 打印某些图片可能会花费一些时间。连接到打印机时，请使用电量充足的电池或 AC 适配器（DMW-AC7GK；可选件）。
 - 插入或拔下 AC 适配器（DMW-AC7GK；可选件）的电缆前，请关闭相机。



1 打开相机和打印机。

2 将模式转盘设置到 []。

3 通过 USB 连接电缆 (A)（提供）连接相机和打印机。

- 将 USB 连接电缆带 [] 标记一侧对着 [DIGITAL] 插口上的 [] 标记连接。
- 拿着 USB 连接电缆的 ① 位置，平直插入或平直拔出。



- 将相机连接到打印机上时，如果模式转盘未设置到 []，请断开 USB 连接电缆，将模式转盘设置到 []，然后重新连接 USB 连接电缆。（根据打印机的不同，可能需要将其关闭后再重新打开。）
- 请勿使用其他任何电缆，只使用随机提供的 USB 连接电缆。
- 相机和打印机相连时，如果未插入记忆卡，可以存取内置内存上的图片数据。如果插入了记忆卡，可以存取记忆卡上的图片数据。
- 相机和打印机相连时，不能在内置内存和记忆卡之间进行切换。如果想在内置内存和记忆卡之间进行切换，请先断开 USB 连接电缆，插入（或取出）记忆卡，然后再次将 USB 连接电缆连接到打印机上。
- 如果想打印场景模式中的 [宝宝 1] / [宝宝 2] 或 [宠物] 中的年龄，或打印 [行程日期] 中的自出发日期开始已经经过的天数，请使用 CD-ROM（提供）中的 [LUMIX Simple Viewer] 或 [PHOTOfunSTUDIO-viewer-] 软件，然后从 PC 打印。要想打印 [宝宝 1] / [宝宝 2] 或 [宠物] 的名字，或者打印用 [编辑标题] 输入的文字（注释），请使用 [PHOTOfunSTUDIO-viewer-]。有关详情，请参阅软件的使用说明书（PDF 文件）。
- 若想找到更多适合 PictBridge 的打印机，请与您当地的经销商联系。

■ 选择 1 张图片进行打印

1 按 ◀/▶ 选择图片，然后按 [MENU/SET]。



• 信息在约 2 秒后消失。

2 按 ▲ 选择 [打印开始]，然后按 [MENU/SET]。



• 按 [MENU/SET] 中途取消打印。

3 打印后，请断开 USB 连接电缆。

■ 选择多张图片进行打印

1 按 ▲。

2 按 ▲/▼ 选择选项，然后按 [MENU/SET]。



[多选]	一次打印多张图片。 • 选择 [多选] 后，按 ◀/▶ 选择要打印的图片，然后按 ▼。要打印的图片上出现 [🖨️] 图标。（再次按 ▼ 可取消设置。）完成设置后按 [MENU/SET]。
[全选]	打印所有保存的图片。
[DPOF]	只打印用 [DPOF] 设置的图片。
[收藏夹]*	只打印设置在收藏夹中的图片。

* 只在将 [收藏夹] 设置为 [ON] 时才显示此项。（但是，如果没有显示带 [★] 的图片，即使将 [收藏夹] 设置为 [ON]，也无法选择。）

3 按 ▲ 选择 [打印开始]，然后按 [MENU/SET]。



- 设置 [DPOF] 时，不显示 [打印日期] 和 [打印数量]。
- 选择了 [DPOF] 时，显示 [DPOF 设置]。如果选择了 [DPOF 设置]，请参阅 P92，并进行设置。
- 按 [MENU/SET] 取消打印。
- 选择 [多选]、[全选] 或 [收藏夹] 时，会显示打印确认屏幕。选择 [是]，打印图片。
- 如果打印数量超过了 1000 张，打印确认屏幕上会显示 [打印 ## 张 想要执行?] 信息。

4 打印后，请断开 USB 连接电缆。

■ 设置日期打印、打印数量、纸张大小和页面布局

在步骤 3 中选择并设置每个选项。

- 想在相机不支持的纸张大小或页面布局上打印图片时，请将 [纸张大小] 或 [页面布局] 设置为 ，然后在打印机上设置纸张大小或页面布局。（有关详情，请参阅打印机的使用说明书。）

• [打印日期]

[OFF]	不打印日期。
[ON]	打印日期。

- 如果打印机不支持日期打印，则无法将日期打印在图片上。

• [打印数量]

- 设置打印数量。
- 最多可以设置打印 999 张。

• [纸张大小]

（可用本机设置纸张大小）





纸张大小在 1/2 和 2/2 页面上显示。按 ▼ 进行选择。

1/2	
	打印机上的设置优先。
[L/3.5"×5"]	89 mm×127 mm
[2L/5"×7"]	127 mm×178 mm
[POSTCARD]	100 mm×148 mm
[A4]	210 mm×297 mm
2/2*	
[CARD SIZE]	54 mm×85.6 mm
[10×15cm]	100 mm×150 mm
[4"×6"]	101.6 mm×152.4 mm
[8"×10"]	203.2 mm×254 mm
[LETTER]	216 mm×279.4 mm

- * 打印机不支持纸张大小时，不显示这些选项。

• [页面布局]

（可用本机设置打印布局）

	打印机上的设置优先。
	1 页 1 张无框图片
	1 页 1 张有框图片
	1 页 2 张图片
	1 页 4 张图片

- 如果打印机不支持页面布局，则不能选择选项。

■ 用 DPOF 打印预先设置日期打印

打印机支持本功能时，建议用 [DPOF 打印] (P93) 预先设置 DPOF 日期打印。如果选择 [DPOF]，则打印开始并且打印上拍摄日期。

■ 布局打印

• 在 1 张纸上，打印几张相同的图片时

例如，如果想在 1 张纸上打印 4 张相同的图片，请将 [页面布局] 设置为 ，然后将要打印的图像的 [打印数量] 设置为 4。

• 在 1 张纸上，打印几张不同的图片时

例如，如果想在 1 张纸上打印 4 张不同的图片，请将 [页面布局] 设置为 ，然后分别将 4 张图片中的每一张的 [DPOF 打印] (P92) 中的 [记数] 都设置为 1。



- 显示禁止断开电缆的警告图标  时，请勿断开 USB 连接电缆。（根据打印机的不同，可能不显示此图标。）
- 相机和打印机连接时，如果剩余电池电量很低，则会发出警告。如果在打印过程中出现了这种情况，请按 [MENU/SET] 并立即停止打印。在不打印的时候，请断开 USB 连接电缆。
- 打印过程中，当  指示点亮为橙色时，表示相机正在接收一条来自打印机的错误信息。完成打印后，请务必确保打印机没有任何问题。
- 如果 DPOF 打印总数或打印的 DPOF 图片数量很高，图片可能分几次打印。显示的剩余打印数量可能与设置的数量不同。这并非故障。
- 带日期打印时，打印机上的设置可能优先于相机上的设置。也要检查打印机上的日期打印设置。
- 相机和打印机相连时，如果将模式转盘更改到除  以外的一种模式，会显示 [USB 模式已改变。请拔下 USB 电缆。] 信息。请重新将模式转盘设置到 ，然后断开 USB 连接电缆。如果在打印过程中出现了这种情况，请停止打印，然后断开 USB 连接电缆。
- 打印 RAW 文件中的图片时，将会打印用本机同时拍摄的 JPEG 图片。如果没有 JPEG 图片，则无法打印 RAW 文件图片。

在电视屏幕上回放图片



■ 使用 AV 电缆（提供）回放图片

- 设置 [电视高宽比]。
- 关闭本机和电视。

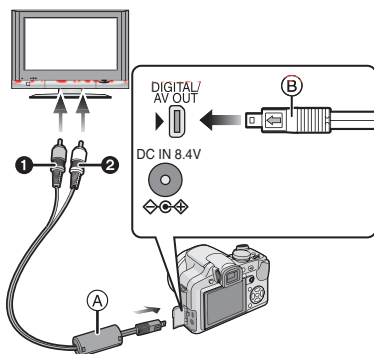

1 将 AV 电缆 (A)（提供）连接到相机的 [AV OUT] 插口上。

- 将 AV 电缆带 [←] 标记一侧对着 [AV OUT] 插口上的 [▶] 标记连接。
- 拿着 AV 电缆的 (B) 位置，平直插入或平直拔出。

2 将 AV 电缆连接到电视机的视频输入和音频输入插口上。

- ① 黄色：连接到视频输入插口
- ② 白色：连接到音频输入插口

3 打开电视，选择外部输入。

4 打开相机。



- 根据高宽比设置的不同，图片的上部和下部或左侧和右侧可能会显示出黑带。
- 请勿使用其他任何电缆，只使用随机提供的 AV 电缆。
- 回放的声音是单声道的。
- 请阅读电视机的使用说明书。
- 垂直回放图片时，图片可能会变得模糊。
- 在 [设置] 菜单中设置 [视频输出] 时，可以在使用 NTSC 或 PAL 制式的其他国家（地区）的电视上浏览图片。

■ 在带 SD 记忆卡插槽的电视上回放图片
可以在带 SD 记忆卡插槽的电视上回放拍摄在 SD 记忆卡上的静态影像。



- 根据电视机型号的不同，图片可能不以全屏显示。
- 不能回放动态影像。要回放动态影像，请用 AV 电缆（提供）将相机连接到电视机上。
- 可能无法回放 MultiMediaCard。

使用 MC 保护镜 /ND 滤镜

MC 保护镜 (DMW-LMC46; 可选项) 是一个透明的滤镜, 不会影响色彩和光线数量, 因此它可以始终用于保护相机的镜头。

ND 滤镜 (DMW-LND46; 可选项) 在不影响色彩平衡的情况下, 可以将光线数量减少到约 1/8 (等于调节 3 次光圈值)。

关闭闪光灯, 打开数码相机, 将变焦杆转动到远摄端, 然后在数码相机上的镜筒伸出时安装 MC 保护镜 /ND 滤镜。在安装或取下 MC 保护镜 /ND 滤镜时, 请用手握住镜筒末端的环形部位, 这样镜筒就不会转动, 然后慢慢地转动 MC 保护镜 /ND 滤镜, 小心地安装或取下 MC 保护镜 /ND 滤镜。

在镜头伸展的状态下安装 MC 保护镜 ① 或 ND 滤镜 ②。

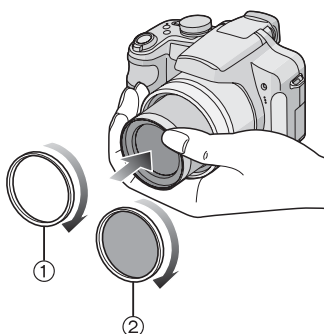

- 请勿同时安装 MC 保护镜和 ND 滤镜。
- 如果将 MC 保护镜 /ND 滤镜拧得过紧, 可能会无法将其取下。请勿将其拧得过紧。
- 如果 MC 保护镜 /ND 滤镜被跌落, 则它们可能会受损。将其安装到相机上时, 请务必小心以免跌落。
- 请注意不要在安装 MC 保护镜或 ND 滤镜时使其弄上手指印、污垢等。否则, 焦点可能会被调整到镜头上, 而导致被摄物体没对准焦点。
- MC=“Multi-coated”(多层镀膜)
ND=“Neutral Density”(中性密度)

屏幕显示

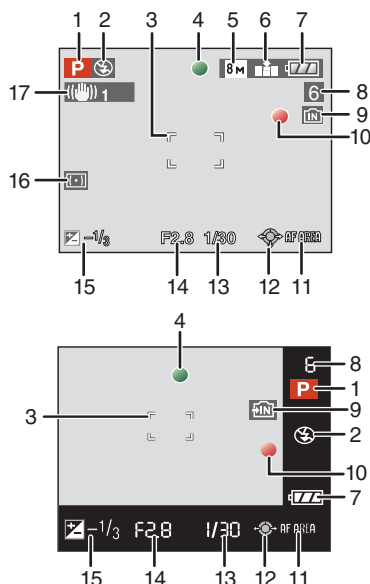

拍摄时
在程序 AE 模式 [P] 下拍摄 (初始设置)

- 1 拍摄模式
- 2 闪光模式 (P35)
- 3 AF 区域 (P22)
- 4 聚焦 (P22)
- 5 图片尺寸 (P68)
- 6 画质 (P68)
在动态影像模式 (P59) 下
30FPS_VGA / 10FPS_VGA / 30FPS_QVGA / 10FPS_QVGA / 30FPS_16:9 / 10FPS_16:9
[手震警告] (P23)
- 7 电池指示 (P21)
- 8 可拍摄图片数量 (P114)
可用录制时间 (P59): R8m30s
- 9 内置内存 (P13, 21)
[记忆卡] (P13, 21)
- 10 记录状态

- 11 AF 区域选择 (P72)
MF 操作 (P46)
- 12 操纵杆操作 (P24, 30, 43, 44)
- 13 快门速度 (P22)
: 智能 ISO (P66)
- 14 光圈值 (P22)
- 15 曝光补偿 (P39)
- 16 测光模式 (P70)
- 17 光学影像稳定器 (P72)

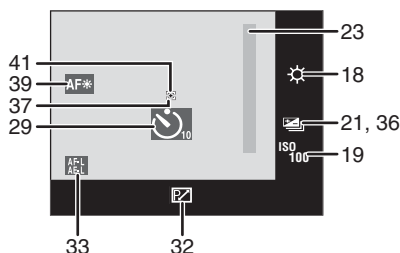
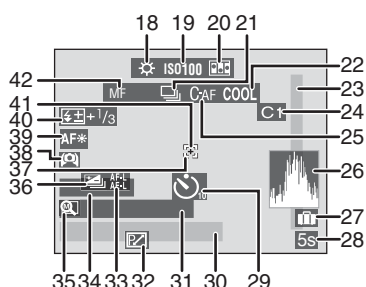

拍摄时 (设置后)

- 18 白平衡 (P64)
白平衡精细调整 (P65)
- 19 ISO 感光度 (P67)
: 最高 ISO 感光度级别 (P66)
- 20 翻转动画 (P76)
- 21 连拍 (P41)
: 录音 (P59, 69)
- 22 色彩效果模式 (P75)

- 23 聚焦范围 (P46)
- 24 自定义设置 (P48)
- 25 连续 AF (P73)
- 26 直方图 (P33)
- 27 行程日期 (P60)
- 28 录制经过的时间 (P59)
- 29 自拍定时器模式 (P38)
- 30 当前日期和时间 / 行程目的地设置 (P62):

- 当打开相机时, 设置完时钟后, 以及从回放模式切换到拍摄模式后, 此指示会显示约 5 秒钟。

变焦 (P27)/ 延伸光学变焦 (P27)/ 数码变焦 (P28):



逆光补偿的操作 (P26):

- 31 年龄 (P55)
• 在场景模式中的 [宝宝 1]/[宝宝 2] 或 [宠物] 下, 当打开本机时, 此指示会显示约 5 秒钟。
- 32 程序切换 (P24)
- 33 AF/AE 锁 (P74)
- 34 自行程日期开始已经经过的天数 (P60)
名字 (P55)
• 在场景模式中的 [宝宝 1]/[宝宝 2] 或 [宠物] 下, 当打开本机时, 此指示会显示约 5 秒钟。
- 35 恢复变焦 (P27)
: 转换镜头 (P77)
: 逆光补偿 (P26)
- 36 自动包围式曝光 (P40)
- 37 定点 AF 区域 (P70)
- 38 高角度模式 (P34)
: 自动增亮 LCD 模式 (P34)
: 增亮 LCD 模式 (P34)
- 39 AF 辅助灯 (P74)
: 远摄微距 (P42)
- 40 闪光灯输出调整 (P37)
- 41 定点测光目标 (P70)
- 42 MF (P46)
: AF 微距 (P42)

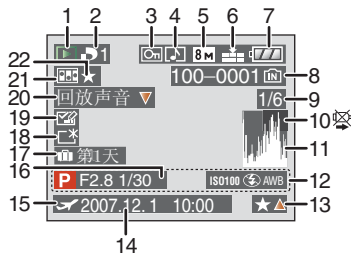

回放时

- 1 回放模式 (P30)
- 2 DPOF 打印数量 (P92)
- 3 受保护的图片 (P93)
- 4 带声音的影像 / 动态影像 (P81)
- 5 图片尺寸 (P68)
- 6 品质 (P68)
在动态影像模式 (P81) 下

30fps	VGA	10fps	VGA	30fps	QVGA	10fps	QVGA
(4:3)				(16:9)			
- 7 电池指示 (P21)
- 8 文件夹 / 文件号码 (P100)
内置内存 (P13)
 : 记忆卡 (P13)
- 9 图片号码 / 总图片数
- 10 电缆断开警告图标 (P103)
动态影像录制时间 (P81): **8m30s**
- 11 直方图 (P33)
- 12 拍摄信息
- 13 收藏夹设置 (P88)
回放经过的时间 (P81): **8m30s**
- 14 记录的日期和时间
名字 (P55)
标题 (P89)
- 15 行程目的地设置 (P62)
- 16 年龄 (P55)
- 17 自行程日期开始已经经过的天数 (P60)
- 18 增亮 LCD 模式 (P34)

19 完成的编辑标题显示 (P89)

20 声音回放 (P81)
动态影像模式 (P81):

21 翻转动画 (P76)
 : 印记文本指示 (P90)

22 收藏夹 (P88)

使用时的注意事项

相机的最佳使用方法

请注意不要使本机跌落或受到撞击, 或在本机上施加许多压力。

- 请注意不要让装有相机的包 / 盒受到碰撞或掉落, 因为震动可能会损坏相机、镜头或 LCD 监视器。
- 请勿使用纸袋, 以免因为纸袋撕裂而导致相机掉落并损坏。
- 为了保护好相机, 我们诚恳地建议您在当地经销商处购买一款高品质的相机包 / 盒。

使相机远离磁性设备 (如微波炉、电视机、视频游戏设备等)。

- 如果在电视机上或其附近使用本相机, 图片和声音可能会受到电磁波辐射的干扰。
- 请勿在移动电话附近使用相机, 否则会影响图片和声音质量。
- 扬声器或大型电机产生的强磁场, 可能会损坏拍摄的数据, 或使图片失真。
- 由微处理器产生的电磁波辐射, 可能会对相机产生负面影响, 从而产生图片和声音干扰。
- 如果相机由于受电磁设备的影响而停止正常工作, 请关闭相机, 并取出电池或断开 AC 适配器 (DMW-AC7GK; 可选项)。然后, 重新插入电池或者重新连接 AC 适配器, 打开相机。

请勿在无线电发射器或高压线附近使用本相机。

- 如果在无线电发射器或高压线旁拍摄, 则拍摄的图片或声音可能会受到负面影响。

请务必使用提供的接线和电缆。如果使用可选附件, 请使用随附件一起提供的接线和电缆。

请勿拉伸接线或电缆。

请勿用杀虫剂或挥发性化学药品喷洒相机。

- 如果用此类化学药品喷洒相机, 可能会损坏相机的机体, 表面漆可能也会脱落。
- 请勿让橡胶或塑料制品与相机长期接触。

请勿使用汽油、稀释剂或酒精来清洁相机。

- 清洁相机前，请取出电池或从电源插座上断开 AC 适配器 (DMW-AC7GK; 可选件)。
- 可能会损坏相机机体，表面漆可能也会脱落。
- 请用软干布擦拭相机。
- 请勿使用厨房清洁剂，或用化学方法处理过的抹布。

■ 关于 LCD 监视器 / 取景器

- **请勿用力按压 LCD 监视器。LCD 监视器上可能会出现不均匀的色彩，并且可能会出现故障。**
- 如果相机在打开时温度很低，最初 LCD 监视器 / 取景器上的图片可能会比正常情况下的图片稍微暗一些。然而，在相机的内部温度升高后，图片将恢复到正常亮度。

LCD 监视器 / 取景器屏幕采用了极高的精密技术制造。但是，屏幕上可能会有些黑点或亮点 (红、蓝、绿)。这并非故障。LCD 监视器 / 取景器屏幕有超过 99.99% 的像素为有效像素，仅有不到 0.01% 的像素不亮或总是亮着。这些坏点不会拍摄在内置内存或记忆卡内的图片上。

■ 关于镜头

- 请勿用力按压镜头。
- 请勿将相机的镜头对着太阳放置，因为太阳光线可能会导致相机发生故障。将相机放在外面或窗户附近时也要小心。
- 镜头表面有污垢 (水、油和手指印等) 时，可能会影响图片。请在拍摄前后用软干布轻轻擦拭镜头的表面。

■ 电池

电池是可充电的锂离子电池。其发电的能量来自内部发生的化学反应。此反应易受周围环境温度和湿度的影响。如果温度过高或过低，电池的工作时间将会变短。

使用后，请务必取出电池。

如果意外将电池掉落，请查看一下电池本身和端口是否损坏。

- 在相机中插入损坏的电池会损坏相机。

外出时，请携带充满电的备用电池。

- 请注意，在低温条件下电池的工作时间会变短，如在滑雪场。
- 当您旅行时，请不要忘记带上电池充电器 (提供)，这样就可以在旅行的地方给电池充电了。

废弃电池的处理。

- 电池的使用寿命是有限的。
- 请勿将电池掷入火中，可能会引起爆炸。

请勿让电池端口与金属物体 (如项链、发夹等) 接触。

- 否则可能会导致短路或产生热量，并且可能会因触摸电池而严重灼伤。

■ 充电器

- 如果在无线电附近使用电池充电器，无线电的接收信号可能会受到干扰。
- 请使用充电器与无线电保持 1 m 以上的距离。
- 正在使用充电器时，充电器可能会发出嗡嗡声。这并非故障。
- 使用后，请务必从电源插座上断开电源装置。(如果保持连接，会损耗微量电量。)
- 请保持充电器端口的清洁。

■ 记忆卡

请勿将记忆卡放置在高湿、容易产生电磁波或静电或被阳光直射的地方。

请勿弯曲或掉落记忆卡。

- 可能会损坏记忆卡或者可能会损坏或删除拍摄的内容。
- 使用后及存放或携带记忆卡时，请将记忆卡放在记忆卡盒或存放袋中。
- 请勿让污垢、灰尘或水进入到记忆卡背面的端口内，请勿用手触摸端口。

■ 长时间不使用相机时

- 请将电池存放在温度相对稳定，并且凉爽、干燥的地方。

[理想温度范围：15 °C 至 25 °C，

理想湿度范围：40% 至 60%]

- 请务必从相机中取出电池和记忆卡。
- 如果将电池留在相机中，即使相机是关着的，电池也会放电。如果继续将电池留在相机中，电池会过度放电，即使充电也可能无法使用。
- 长时间存放电池时，建议每年给电池充一次电。完全放电后，从相机中取出电池，再存放起来。
- 建议您在把相机存放在壁柜或橱柜中保存时，一起放入一些干燥剂 (硅胶)。

■ 关于图片数据

- 如果由于不适当的操作而损坏相机，拍摄的数据可能会损坏或丢失。对于因拍摄数据的丢失所造成的任何损失，本公司将不承担责任。

■ 关于三脚架

- 使用三脚架时，当将本机连接到三脚架上时，请务必确保三脚架是稳定的。
- 使用三脚架时，可能无法取出记忆卡或电池。
- 安装或取下相机时，请确保三脚架上的螺丝不是倾斜的。如果过于用力转动，可能会损坏相机上的螺丝。此外，如果将相机过紧地安装到三脚架上，可能会损坏或划伤相机机体和铭牌。
- 请仔细阅读三脚架的使用说明书。

信息显示

在某些情况下，屏幕上会显示出确认信息或错误信息。

下面举例描述一些主要的信息。

[记忆卡被锁定]

SD 记忆卡和 SDHC 记忆卡上的写保护开关移动到了 [LOCK] 位置。将开关移回来，解除保护。(P13, 94, 98)

[无可回放的有效影像]

请拍摄图片，或者插入一张拍摄有图片的记忆卡，然后再回放。

[此图片处于保护状态]

取消保护设置后，删除或者覆盖图片。(P93)

[无法删除此图像][无法删除某些图像]

不能删除不基于 DCF 标准的图片。如果想删除某些图片，请将重要数据保存到 PC 等设备上后格式化记忆卡。(P98)

[无其他的删除选择]

已经超出了在 [文字印记] (P90)/[编辑标题] (P89) 中用 [多张删除] (P31) 或 [多张] 时一次最多可设置的图片数量。

删除图片或者在图片上印记输入的文字或日期，然后重试本操作。

设置了 999 个以上的收藏夹。

[无法设置该图像]

无法对不是基于 DCF 标准的图片设置 [编辑标题]、[文字印记] 或 DPOF。

[内置内存空间不足][卡中无足够的空间]

内置内存或记忆卡上没有可用空间。

- 从内置内存向记忆卡中复制图片（整体复制）时，一直复制到记忆卡的容量已满为止。

[有些图像无法复制][复制无法完成]

不能复制下列图片。

- 复制目的地中有与要复制的图片同名的图片时。
(仅当从记忆卡向内置内存复制时。)
- 不是基于 DCF 标准的文件。

此外，可能也不能复制用其他设备拍摄或编辑过的图片。

[内置内存错误 格式化内置内存?]

如果内置内存是在 PC 等设备上格式化的，将显示此信息。请重新在相机上格式化内置内存。(P98) 将删除内置内存上的数据。

[记忆卡错误 格式化此卡?]

相机无法识别记忆卡的格式。将重要数据保存到 PC 等设备中后，请再次用相机格式化记忆卡。(P98)

[请关闭相机，然后重新打开]

当相机由于手或其他物体在镜头上施力而无法正常工作，或者遮光罩适配器未牢固地安装时，会出现此信息。关闭相机后，再重新打开。如果仍显示此信息，请与经销商或离您最近的服务中心联系。

[记忆卡参数错误]

请使用与本机兼容的记忆卡。(P3, 13)

- 如果使用容量为 4 GB 以上的记忆卡，只能使用 SDHC 记忆卡。

[记忆卡错误 请检查此卡]

- 存取记忆卡时出现了错误。请重新插入记忆卡。

[读取错误请检查此卡]

读取数据时出现了错误。

请重新插入记忆卡。确保正确地插入了记忆卡，然后重新回放。

[写入错误

请检查此卡]

写入数据时出现了错误。

关闭相机，取出记忆卡。重新插入记忆卡，打开相机。为了避免损坏，请确保在取出或插入记忆卡前已关闭相机。

[由于受到卡的写入速度限制，动画录制被取消]

- 将画质设置为 [30fpsVGA] 或 [30fps16:9] 时，建议使用包装上标有“10MB/s”或更高速度的高速 SD 记忆卡。
- 根据 SD 记忆卡或 SDHC 记忆卡类型的不同，动态影像录制可能会中途停止。

[无法创建文件夹]

因为没有可以使用的剩余文件夹号码，所以无法创建文件夹。(P100)



将重要数据保存到 PC 等设备中后，请格式化记忆卡。(P98)

格式化后，如果执行 [设置] 菜单中的 [号码重设]，文件夹号码会重设为 100。(P19)

[显示的图像用于 4:3TV] [显示的图像用于 16:9TV]

- 将 AV 电缆连接到相机。如果想立刻删除此信息, 请按 [MENU/SET]。
- 如果想改变电视高宽比, 请选择 [设置] 菜单中的 [电视高宽比]。(P20)
- 当 USB 连接电缆仅连接了相机时, 也会出现此信息。
在这种情况下, 请将 USB 连接电缆的另一端连接到 PC 或打印机。(P99, 101)

[请重新连接打印机。]

本机和 PC 相连时, 如果将模式转盘更改到打印模式 [], 将显示此信息。如果重新连接打印机, 请将模式更改到除 [] 以外的一种模式, 然后检查是否正在传输数据。(传输数据的同时, LCD 监视器上会显示 [存取]。)

[USB 模式已改变。请拔下 USB 电缆。]

本机和打印机相连时, 如果将模式转盘更改到除打印模式 [] 以外的一种模式, 将显示此信息。

请重新将模式转盘设置到 [], 然后断开 USB 连接电缆。如果在打印过程中出现了这种情况, 请停止打印, 然后断开 USB 连接电缆。

[打印机忙] [请检查打印机]

打印机无法打印。请检查打印机。

故障排除

如果将菜单设置恢复到购买时的初始设置, 情况可能会得以改善。

在 [设置] 菜单中选择 [重设]。(P20)

■ 电池和电源

1: 即使当打开相机时, 也不能操作相机。

- 是否正确插入电池?
- 请检查电池的方向。(P12)
- 电池是否被充满电?
- 请使用已经充满电的电池。

2: 打开相机时, LCD 监视器关闭。

- 是否图片出现在取景器上?
- 请按 [EVF/LCD] 切换到 LCD 监视器显示。
- 是否启动了省电模式 (P18)?
- 请半按快门按钮取消这些模式。
- 是否电池电量已耗尽?
- 请使用已经充满电的电池。

3: 相机打开后立即关闭。

- 电池电量是否不足以操作相机?
- 请使用已经充满电的电池。
- 如果任由相机开着, 电池电量将耗尽。
通过使用省电模式 (P18) 等经常关闭相机。

■ 拍摄

1: 无法拍摄图片。

- 模式转盘的设置是否正确?
- 内置内存或记忆卡上是否有剩余存储容量?
- 拍摄前, 请删除一些图片。(P30)

2: 拍摄的图片发白。

镜头变脏。

- 如果镜头上有污垢 (如手指印等), 图片会发白。如果镜头变脏, 请关闭相机, 缩回镜筒 (P8), 用一块软干布轻轻擦拭镜头表面。

3: 拍摄的图片太亮或太暗。

- 请检查曝光是否补偿适当。(P39)

4: 一次拍摄 2 或 3 张图片。

- 是否设置了自动包围式曝光 (P40) 或连拍模式 (P41)?
- 是否将自拍定时器设置为 [10 秒 / 3 张]?
P38

5: 不能正确对被摄物体聚焦。

- 根据拍摄模式的不同，聚焦范围也会不同。转动模式转盘，设置适合于被摄物体距离的模式。
- 被摄物体是否超出了相机的聚焦范围？(P22, 26, 42)
- 拍摄时是否有手震？
- 是否是在半按快门按钮后拍摄？半按快门按钮前，不对被摄物体聚焦。（但是，这不包括智能自动模式 [iA]。）

6: 拍摄的图片模糊。光学影像稳定器失效。

- 在特别暗的地方拍摄时，快门速度将变得更慢，光学影像稳定器功能可能不能正常工作。在这种情况下，建议在拍摄时用双手紧握住相机。(P22) 用慢速快门速度拍摄时，建议使用三脚架和自拍定时器 (P38)。

7: 拍摄的图片看起来很粗糙。图片上出现噪点。

- 是否 ISO 感光度太高或快门速度太慢？（相机出厂时，ISO 感光度被设置为 [AUTO]。因此，在室内等地方拍摄时，ISO 感光度会增加。）
 - 降低 ISO 感光度。(P67)
 - 增加 [图像调整] 下的 [降噪] 设置，或者降低除 [降噪] 以外的每个选项的设置。(P75)
 - 在亮的地方拍摄。
- 在场景模式中的 [高感光度] (P54) 下，由于高感光度的处理，因此所拍摄图片的分辨率会轻微下降。这并非故障。

8: 所拍摄图片的亮度或色调与实际场景中的不同。

- 如果在荧光灯下拍摄，当快门速度变快时，亮度或色调可能会稍微改变。出现这种情况是由荧光灯的特性决定的。这并非故障。

9: 半按快门按钮或录制动态影像时，LCD 监视器上会出现偏红的垂直条纹。

- 这种现象被称为浸润。这是 CCD 的特性，会在被摄物体有很亮部分时出现。可能也会出现黑色或绿色垂直条纹，或浸润周围可能也会出现不均匀的颜色。



这并非故障。此现象会录制在动态影像中，而不会拍摄在静态影像上。

10: 半按快门按钮时，影像瞬间变成静态影像。

- 是否将 3 点聚焦 (高速) 或 1 点聚焦 (高速) 选择为 AF 模式？(P70)

11: 变焦没有像平时那样起作用。

- 是否将 [转换] 设置为 [0] 或 [0]？(P77)

12: 动态影像录制在中途停止。

- 是否使用的是 MultiMediaCard？
 - 本机不支持 MultiMediaCard。
- 将画质设置为 [30fpsVGA] 或 [30fps16:9] 时，建议使用包装上显示“10MB/s”或更高速度的高速 SD 记忆卡。
- 根据记忆卡类型的不同，录制可能会中途停止。

■ LCD 监视器 / 取景器**1: LCD 监视器 / 取景器变暗或变亮一会儿。**

- 半按快门按钮设置光圈值时，会出现此现象，但不会影响拍摄的图片。

2: 在室内，LCD 监视器闪烁。

- 在室内荧光灯下打开相机后，LCD 监视器可能会闪烁几秒。这并非故障。

3: LCD 监视器 / 取景器太亮或太暗。

- 调整屏幕的亮度。(P18)
- 是否启动了增亮 LCD 功能或高角度模式？

4: 图片没有显示在 LCD 监视器上。

- 是否图片出现在取景器上？
 - 请按 [EVF/LCD] 按钮切换到 LCD 监视器显示。

5: LCD 监视器上出现黑色、红色、蓝色和绿色斑点。

- 这些像素不影响拍摄的图片。这并非故障。(P108)

6: LCD 监视器上出现噪点。

- 在暗处时可能会出现噪点，以保持 LCD 监视器的亮度。这不会影响正拍摄的图片。

7: LCD 监视器上的失真。

- 握住 LCD 监视器的边缘时，可能会出现一些失真，但是这并非故障。而且，这并不会影响拍摄的或回放的图片。

■ 闪光灯

1: 不启动闪光灯。

- 是否关闭了闪光灯？
– 按闪光灯打开按钮打开闪光灯。(P35)
- 在动态影像模式[]下或当选择了[风景]模式、[夜间肖像]模式中的[夜景]、[照明]或[创作夜景]，或者场景模式中的[日落]、[星空]、[烟火]或[空中摄影]时，不启动闪光灯。

2: 闪光灯启动 2 次。

- 选择红眼降低(P35)时，在实际拍摄之前，为了减少红眼现象(图片中人物等的眼睛发红)而启动一次闪光灯，然后在实际拍摄时再次启动闪光灯。

■ 回放

1: 正在回放的图片以出乎预料的方向旋转显示。

相机具有自动旋转功能，可以旋转显示以垂直方式持拿相机拍摄的图片。(如果拍摄时镜头上仰或下垂，相机可能会识别为竖直拿着。)

- [旋转显示](P87)设置为[OFF]时，可以以不旋转的方式显示图片。
- 可以用[旋转]功能旋转图片。(P87)

2: 不回放图片。

- 是否将模式转盘设置到回放[]?
- 内置内存或记忆卡上是否有图片？
未插入记忆卡时，显示内置内存上的图片。插入记忆卡时，显示记忆卡上的图片数据。(P13)

3: 文件夹号码和文件号码显示为[-]，屏幕变黑。

- 图片是否已用 PC 编辑过，或者图片是用其他厂家的数码相机拍摄的？
如果拍摄后立即取出电池，或者用电量耗尽的电池拍摄，也可能会发生这种情况。
– 格式化数据以删除上面提到的图片。(P98) (格式化将不可挽回地删除包括其他图片在内的全部数据。请在格式化前仔细检查数据。)

4: 在日历回放模式下，图片显示的日期与实际拍摄日期不同。

- 图片是否已用 PC 编辑过，或者图片是用其他厂家的数码相机拍摄的？
在日历回放模式下，此类图片显示的日期可能与实际拍摄日期不同。(P79)
- 相机中的时钟是否设置正确？(P14)
例如，如果相机上的时钟设置与 PC 上设置的日期和时间不同，并且您将用相机拍摄的图片导入到 PC 中，然后又将它们写回到记忆卡中。此时，在日历回放等模式下，图片显示的日期可能与实际拍摄日期不同。

5: 拍摄的图片上出现肥皂泡一样的白色圆点。

- 如果在暗处或室内用闪光灯拍摄，可能会由于空气中的灰尘微粒反射闪光而导致图片上出现白色圆点。这并非故障。此现象可以通过每张图片上不同的圆点的数量和位置来识别。
- 此现象的特性是每张图片上圆点的数量和位置不同。



■ 电视、PC 和打印机

1: 电视上不显示图片。

- 相机是否正确连接到电视上？
- 将电视输入设置为外部输入模式。

2: 电视屏幕上的显示区域与相机的 LCD 监视器上的显示区域不同。

根据电视机型号的不同，显示区域可能会变小，因此图片可能会被水平或垂直拉伸，图片的上部和下部或左侧和右侧可能会在显示时被切掉。这是由电视机规格造成的，而并非故障。

3: 不能在电视上回放动态影像。

- 是否试着通过直接将记忆卡插入到电视机的记忆卡插槽中来回放动态影像？
– 用 AV 电缆(提供)将相机连接到电视机上，然后回放相机上的影像。(P104)

4: 图片没有完全显示在电视上。

- 在相机上设置电视的高宽比。(P20)

5: 相机和 PC 相连时，不能传输图片。

- 相机是否正确连接到 PC 上？
- PC 是否正确识别出相机？

6: PC 不识别记忆卡。

(可以识别内置内存。)

- 断开 USB 连接电缆。相机中插入了记忆卡时，请重新连接。

7: 相机和打印机相连时，不能打印图片。

- 打印机是否支持 PictBridge?
- 模式重设到 []。(P101)

8: 打印时，图片的边缘被切掉。

- 使用具有剪裁功能或者无边界线打印功能的打印机时，请在打印前取消本功能。(有关详情，请参阅打印机的使用说明书。)
- 当您委托照片打印店打印图片时，请咨询该店是否可以打印带两端的图片。

■ 其他**1: 错误地选择了无法读取的语言。**

- 按 [MENU/SET]，选择 [设置] 菜单图标 []，然后选择 [] 图标设置所需的语言。(P20)

2: 拍摄时，相机由于内部的机械运动可能会发出声音。

- 镜头移动时会发出声音。这并非故障。

3: 自动回放功能的设置失效。

- 是否正在使用自动包围式曝光 (P40) 拍摄? 相机是否处于连拍模式 (P41) 或动态影像模式 [] (P59)? 是否将 [录音] 设置为 [ON] (P69)?
- 在这些情况下，不能在 [设置] 菜单中设置自动回放功能。

4: 半按快门按钮时，有时亮红灯。

- 在暗处时，AF 辅助灯 (P74) 点亮为红色，使得更容易对被摄物体聚焦。

5: AF 辅助灯不打开。

- 是否将 [录制] 模式菜单上的 [AF 辅助灯] 设置为 [ON]? (P74)
- 是否正在暗处拍摄?
- 在亮处时，AF 辅助灯不打开。
- 选择了 [风景] 模式、[夜间肖像] 模式中的 [夜景]、[照明] 或 [创作夜景]，或者场景模式中的 [日落]、[徒手平移]、[烟火] 或 [空中摄影] 时，AF 辅助灯不打开。

6: 相机变热。

- 在使用过程中，相机表面可能会变热。这不影响相机的性能或品质。

7: 镜头发出喀哒声。

- 当由于变焦或相机移动等原因亮度发生改变时，镜头可能会发出喀哒声，屏幕上的图片可能变动很大。但是，图片不受影响。
声音是由于自动调整光圈而产生的。这并非故障。

8: 时钟被重设。

- 如果长时间不使用相机，时钟可能会被重设。显示 [请设置时钟] 信息时，请重新设置时钟。(P14)
- 在设置时钟前拍摄时，会记录为 [0. 0. 0 0:00]。

9: 显示的图片略微失真。

- 根据变焦放大率不同，拍摄的图片可能会略微失真。这被称为畸变像差。以广角方式拍摄时，越靠近被摄物体，拍摄到的图片越失真。然而，这并非故障。

10: 图片上出现了在实际场景中找不到的颜色。

- 根据变焦放大率不同，图片上物体周围可能会有彩色边。这被称为色差，当拍摄远处物体时可能会更加明显。然而，这并非故障。

11: 没有连续记录文件号码。

- 当在执行完某个动作后执行一个操作时，图片可能记录在与上一操作使用的文件夹号码不同的文件夹中。(P100)

12: 以升序记录文件号码。

- 在相机电源打开的状态下插入或取出电池时，不会记录文件夹号码。然而，再次打开相机拍摄图片时，会追溯到先前所记录的文件夹号码以升序记录。

13: 图片以黑色显示。

- 在回放模式 (P30)、多张回放 (P79) 和日历回放 (P79) 下，用 PC 编辑或旋转过的图片可能会以黑色显示。

14: 镜筒被缩回。

- 从 [录制] 模式切换到 [回放] 模式约 15 秒后，镜筒会缩回。

15: 镜筒末端的环形部位转动。

- 安装或取下滤镜时，此部位会转动，以保护镜头。

可拍摄图片数量和可用录制时间





- 可拍摄图片数量和可用录制时间是近似值。（这些根据拍摄条件和记忆卡类型的不同而变化。）
- 根据被摄物体的不同，可拍摄图片数量和可用录制时间也会有所不同。





■ 可拍摄图片数量（静态影像）

高宽比		4:3					
图片尺寸		8M (8M): (3264×2448 像素)				5M (5M EZ): (2560×1920 像素)	
画质		RAW	RAW+JPEG				
内置内存 (约 27 MB)		1	1	6	13	10	21
记忆卡	16 MB	0	0	2	6	5	10
	32 MB	1	1	6	14	11	23
	64 MB	3	3	14	30	24	48
	128 MB	7	6	30	61	50	99
	256 MB	14	12	61	120	98	190
	512 MB	27	24	120	240	195	380
	1 GB	56	50	240	480	390	770
	2 GB	110	100	490	970	790	1530
4 GB	220	200	970	1910	1560	3010	

高宽比		4:3					
图片尺寸		3M (3M EZ): (2048×1536 像素)		2M (2M EZ): (1600×1200 像素)		0.3M (0.3M EZ): (640×480 像素)	
画质							
内置内存 (约 27 MB)		16	32	26	52	130	210
记忆卡	16 MB	8	16	13	27	68	110
	32 MB	18	36	29	58	145	230
	64 MB	38	75	61	120	290	480
	128 MB	78	150	125	240	600	970
	256 MB	150	290	240	470	1170	1900
	512 MB	300	590	480	940	2320	3770
	1 GB	600	1180	970	1880	4640	7550
	2 GB	1220	2360	1920	3610	8780	12290
4 GB	2410	4640	3770	7090	17240	24130	

其他

高宽比		3:2					
图片尺寸		7M (7M): (3264×2176 像素)				4.5M (4.5M EZ): (2560×1712 像素)	
画质		RAW	RAW+ JPEG				
内置内存 (约 27 MB)		1	1	7	14	11	23
记忆卡	16 MB	0	0	3	7	5	12
	32 MB	1	1	7	16	13	26
	64 MB	3	3	16	33	27	54
	128 MB	8	7	34	69	56	110
	256 MB	15	14	68	135	110	210
	512 MB	31	28	135	260	210	430
	1 GB	62	56	270	530	440	860
	2 GB	125	110	550	1070	890	1700
4 GB	250	220	1080	2110	1740	3350	

高宽比		3:2		16:9			
图片尺寸		2.5M (2.5M EZ): (2048×1360 像素)		6M (6M): (3264×1840 像素)			
画质				RAW	RAW+ JPEG		
内置内存 (约 27 MB)		18	36	2	1	8	17
记忆卡	16 MB	9	18	1	0	4	8
	32 MB	20	40	2	1	9	19
	64 MB	43	83	4	4	20	40
	128 MB	88	165	9	8	41	81
	256 MB	170	330	18	16	81	155
	512 MB	340	650	36	33	160	310
	1 GB	680	1310	73	66	320	630
	2 GB	1360	2560	150	130	650	1270
4 GB	2680	5020	290	260	1280	2510	

115
VQT1G05

其他

高宽比		16:9			
图片尺寸		3.5M (3.5M EZ): (2560×1440 像素)		2M (2M EZ): (1920×1080 像素)	
品质					
内置内存 (约 27 MB)		14	28	25	48
记忆卡	16 MB	7	14	12	25
	32 MB	15	31	27	53
	64 MB	32	64	57	105
	128 MB	66	130	115	220
	256 MB	130	250	230	430
	512 MB	250	510	450	860
	1 GB	520	1020	910	1720
	2 GB	1040	2040	1800	3410
4 GB	2040	4020	3540	6700	

■ 可用录制时间 (录制动态影像时)

高宽比		4:3				16:9	
画质设置		30fps VGA	10fps VGA	30fps QVGA	10fps QVGA	30fps 16:9	10fps 16:9
内置内存 (约 27 MB)		—	—	53 s	2 min 40 s	—	—
记忆卡	16 MB	6 s	26 s	26 s	1 min 22 s	5 s	22 s
	32 MB	17 s	58 s	59 s	2 min 55 s	14 s	50 s
	64 MB	39 s	2 min	2 min	6 min	33 s	1 min 45 s
	128 MB	1 min 23 s	4 min 10 s	4 min 10 s	12 min 20 s	1 min 11 s	3 min 35 s
	256 MB	2 min 45 s	8 min 10 s	8 min 10 s	24 min	2 min 20 s	7 min
	512 MB	5 min 30 s	16 min 20 s	16 min 20 s	47 min 50 s	4 min 40 s	14 min
	1 GB	11 min	32 min 50 s	32 min 50 s	1 h 35 min	9 min 20 s	28 min 10 s
	2 GB	22 min 30 s	1 h 7 min	1 h 7 min	3 h 15 min	19 min 20 s	57 min 30 s
4 GB*	44 min 20 s	2 h 11 min	2 h 11 min	6 h 22 min	38 min	1 h 53 min	

* 可以连续录制动态影像，最高达 2 GB。
屏幕上只显示录制高达 2 GB 的最大可用录制时间。



- 如果将画质设置为 [RAW] 或 [RAW+JPEG]，图像尺寸将被固定为每种高宽比的最大图像尺寸。
- LCD 监视器 / 取景器上显示的可拍摄图片数量和可用录制时间可能不会依次减少。
- 本机不支持在 MultiMediaCard 上录制动态影像。
- 延伸光学变焦在场景模式中的 [高感光度] 下不起作用，因此不显示 [EZ] 的图片尺寸。

规格

数码相机：安全注意事项

电源：	DC 8.4 V
功耗：	1.5 W (用 LCD 监视器拍摄时) 1.5 W (用取景器拍摄时) 0.7 W (用 LCD 监视器回放时) 0.7 W (用取景器回放时)

相机有效像素：8,100,000 像素

影像传感器：1/2.5" CCD, 总像素数 8,320,000 像素, 基色滤镜

镜头：光学 18× 变焦, f=4.6 mm 至 82.8 mm (相当于 35 mm 胶片相机的 28 mm 至 504 mm) /F2.8 至 F4.2

数码变焦：最大 4×

延伸光学变焦：(除每种高宽比的最大图片尺寸以外)
最大 28.7×

聚焦：标准 /AF 微距 / 手动聚焦、人脸识别 / 多点聚焦 / 3 点聚焦 (高速) / 1 点聚焦 (高速) / 1 点聚焦 / 定点聚焦

聚焦范围：AF: 30 cm (广角) / 2 m (远摄) 至 ∞
AF 微距 / MF / 智能自动: 1 cm (广角) / 2 m (远摄) 至 ∞
但是, 12× 至 18× 变焦时为 1 m 至 ∞

快门系统：电子快门 + 机械快门

动态影像

录制：高宽比设置为 [4:3] 时
640×480 像素 (仅当使用记忆卡时) / 320×240 像素
高宽比设置为 [16:9] 时
848×480 像素 (仅当使用记忆卡时)
带声音 30 帧 / 秒、10 帧 / 秒

连拍拍摄

连拍速度：3 帧 / 秒 (标准)、约 2 帧 / 秒 (无限制)

可录制图片

数量：最多 7 张 (标准), 最多 4 张 (精细), 取决于记忆卡 (无限制) 的剩余容量。
(仅是在连拍拍摄中使用 SD 记忆卡 / SDHC 记忆卡时的性能。使用 MultiMediaCard 时的性能将变低。)

ISO 感光度：自动 /
100/200/400/800/1250/1600
场景模式中的 [高感光度]: 1600 至 6400

快门速度：60 秒至 1/2000 秒
场景模式中的 [星空]: 15 秒、30 秒、60 秒
动态影像模式: 1/30 秒至 1/13000 秒

白平衡：自动 / 晴天 / 阴天 / 阴影 / 闪光 / 卤素 / 白色设置 1 / 白色设置 2

117

VQT1G05

曝光 (AE):	程序 AE (P)/ 光圈优先 AE (A)/ 快门优先 AE (S)/ 手动曝光 (M) 曝光补偿 (每级 1/3 EV, -2 EV 至 +2 EV)
测光模式:	多点测光 / 中央重点测光 / 定点测光
LCD 监视器:	2.5" 低温多晶硅 TFT LCD (约 207,000 像素) (视场率约为 100%)
取景器:	彩色 LCD 取景器 (大约 188,000 像素) (视场率约为 100%) (带屈光度调整 -4 至 +4 屈光度)
闪光灯:	内置弹出式闪光灯 闪光范围: [ISO AUTO] 约 30 cm 至 6 m (广角) 自动、自动 / 红眼降低、强制闪光开 (强制闪光开 / 红眼降低)、 慢速同步 / 红眼降低、强制闪光关
麦克风:	单声道
扬声器:	单声道
记录媒体:	内置内存 (约 27 MB) / SD 记忆卡 / SDHC 记忆卡 / MultiMediaCard (静态影像专用)
图片尺寸	
静态影像:	高宽比设置为 [4:3] 时 3264×2448 像素、2560×1920 像素、2048×1536 像素、 1600×1200 像素、640×480 像素 高宽比设置为 [3:2] 时 3264×2176 像素、2560×1712 像素、2048×1360 像素 高宽比设置为 [16:9] 时 3264×1840 像素、2560×1440 像素、1920×1080 像素
动态影像:	高宽比设置为 [4:3] 时 640×480 像素 (仅当使用记忆卡时)、320×240 像素 高宽比设置为 [16:9] 时 848×480 像素 (仅当使用记忆卡时)
画质:	精细 / 标准 / RAW / RAW+JPEG
录制文件格式	
静态影像:	JPEG (“Design rule for Camera File system” (相机文件系统 设计规范), 基于 “Exif 2.21” 标准) / RAW、符合 DPOF
带声音的影像:	JPEG (“Design rule for Camera File system” (相机文件系统 设计规范), 基于 “Exif 2.21” 标准) + “QuickTime” (带声音的 影像)
动态影像:	“QuickTime Motion JPEG” (带声音的动态影像)
接口	
数码:	“USB 2.0” (高速)
模拟	
视频 / 音频:	NTSC/PAL (通过菜单进行切换), 音频线路输出 (单声道)

端口**[DIGITAL/AV OUT] :** 专用插口 (8 针)**[DC IN] :** 类型 3 插孔**尺寸 :** 约 117.6 mm (宽) × 75.3 mm (高) × 88.2 mm (深)
(不包括突出部分)**重量 :** 约 360 g (不包括记忆卡和电池),
约 407 g (包括记忆卡和电池)**工作温度 :** 0 °C 至 40 °C**工作湿度 :** 10% 至 80%**电池充电器 (Panasonic
DE-A44B):** 安全注意事项

输入 :	110 V 至 240 V ~ 50/60 Hz, 0.15 A
输出 :	CHARGE 8.4 V --- 0.43 A

**电池组 (锂离子)
(Panasonic
CGR-S006E):** 安全注意事项

电压 / 容量 :	7.2 V, 710 mAh
------------------	----------------

化学物质含有表

部件名称	有毒有害物质或元素					
	铅 (Pb)	汞 (Hg)	镉 (Cd)	六价铬 (Cr (VI))	多溴联苯 (PBB)	多溴二苯醚 (PBDE)
包装、构造	○	○	○	○	○	○
镜头	×	○	○	○	○	○
打印底板组件	×	○	○	○	○	○
液晶面板	○	○	○	○	○	○
电池组	×	○	○	○	○	○
电池充电器	×	○	○	○	○	○
AC 电缆	×	○	○	○	○	○
USB 连接电缆	○	○	○	○	○	○
AV 电缆	○	○	○	○	○	○

○：表示该有毒有害物质在该部件所有均质材料中的含量均在《SJ/T 11363 - 2006》规定的限量要求以下。
 ×：表示该有毒有害物质至少在该部件的某一均质材料中的含量超出《SJ/T 11363 - 2006》规定的限量要求。



与产品配套使用的电池充电器的环保使用期限为 10 年。



与产品配套使用的**电池组**的环保使用期限为 5 年。



QuickTime 和 QuickTime 的标志是 Apple Inc. 的商标或者注册商标。



VQT1G05
F0707HD0 (3000 A)

制造商：松下电器产业株式会社

日本大阪府门真市大字门真 1006 番地
Web Site: <http://panasonic.net>

进口商：松下电器（中国）有限公司

北京市朝阳区光华路甲 8 号和乔大厦 C 座

原产地：日本

2007 年 7 月发行

在日本印刷

