



⚠ 注意

- 在检查高温的定影组件时应小心。
- 不应快速开关数码复印机。关掉数码复印机后应待10至15秒才再次开启。
- 安装消耗品前必须将数码复印机电源关断。





目录

1 准备工作

- 前言 3
- 注意事项 4
- 主要功能 5
- 部件名称 6
- 操作面板 7

2 安装

- 数码复印机安装 8
- 处理注意事项 9
- 检查包装器件和附件 10
- 拆包 10
- 拆除保护包装材料 11
- 安装墨粉组件 11
- 装复印纸（安装纸匣） 13
- 打开电源 15
- 电源接通 16
 - 操作面板的初始设定 16

3 复印

- 复印纸 17
- 普通复印 18
 - 放置大件原稿时 19
- 曝光调节 / 照片复印 20
- 缩小 / 放大 / 变焦 20
- 旁路送纸（包括特种纸张） 21
- 双面复印 22

4 特殊功能

- 特殊功能的说明 24
- 墨粉节省模式 24
- 用户编排（节电模式，自动清除时间，16K 复印纸） 25
 - 设定节电模式和自动清除时间时 25
- 显示总复印数 26



目录

5 消耗品和用户保养

- 墨粉组件更换 27
- 感光鼓盒更换 28
 - 感光鼓盒寿命 29
- 用户保养 30
 - 机壳 30
 - 原稿台和原稿盖 30
 - 转印组件 30
 - 当不用数码复印机时 31

6 数码复印机故障?

- 卡纸清除 32
 - A 送纸区卡纸 32
 - B 定影区卡纸 33
 - C 运送区卡纸 34
- 故障检修 35
- 状态指示灯 36
- 自动曝光调节 37

7 附录

- 规格 38
- 消耗品部件号码和储存 39
- 移动说明 40

索引

1

准备工作

本章将提供使用该数码复印机的基本信息。

前言

该数码复印机设计精良，仅需最小量的空间，便可提供直觉般的简易操作。为了全面利用数码复印机的所有功能，必须熟悉该手册和数码复印机。

为了在数码复印机使用中能够迅速参考，请将该手册放在便利的地方。



注意

该数码复印机可当激光打印机使用。

该手册仅仅阐述了数码复印机功能。有关打印机的功能说明，请参阅打印机手册。

该手册所用惯例

在该手册中，下列图标用于为客户提供数码复印机所使用的适当信息。



警告

警告用户若未正确地遵守警告内容，则可能会伤害用户和损坏数码复印机。



注意事项

提醒用户若未正确地遵守注意事项的内容，则可能会损坏数码复印机或其中的某一元件。



注意

注意将提供可能有益于用户的、与数码复印机规格、功能、性能、操作等有关的信息。



表示显示中出现的字符。



注意事项

使用该数码复印机时，请遵守下列注意事项。

1

准备工作



警告

- 定影区的温度很高。清除卡纸时，在此区域，应特别小心。
- 勿直接观看光源。否则，可能会损伤您的眼睛。
- 关闭或开启电源后勿立即切换电源开关。等待 10 秒至 15 秒后方可切换电源开关。
- 必须关闭电源开关后方可更换消耗品。



注意事项

- 将数码复印机置于牢固、水平的表面。
- 勿将数码复印机安装在潮湿或多尘之处。
- 当长期不用数码复印机，比如连休等时，请关闭电源开关，并从插座上拔掉电源线。
- 移动数码复印机时，须关闭电源开关，并从插座上拔掉电源线。
- 在电源打开中，勿用脏盖子、布匹或塑料薄膜盖住数码复印机。否则，可能会阻碍热扩散，而损坏数码复印机。



注意事项

控制器的使用或操作步骤的调节或实施，若不按此处规定进行，可能会导致严重的放射性辐照。

激光装置的注意事项

波长	785nm ± 15nm
脉冲时间	(10.7 ms ± 4ns) /7 毫米
输出电源	0.2mW-0.03mW



主要功能

① 高速激光装置复印

- 由于预热时间为零，所以打开电源后，即刻便可开始复印。
- 首页复印时间仅为 9.6 秒（普通模式）。
- 复印速度为每分钟 15 页，适合商业用途，改善工作效率。

② 高质数字图像

- 可用 600dpi 进行高质图像复印。
- 除自动曝光模式之外，也可用 5 档进行手动曝光。
- 照片模式复印功能能够清晰地复印精致的半色调原稿图像，如黑白照片和彩色照片。

③ 基本复印功能

- 可用 1% 为单位，在 50% ~ 200% 范围内进行变倍复印。
- 也可进行最多达 99 页的连续复印。
- 墨粉节省模式约可减少 10% 的墨粉消耗。
- 用户编排可以进行客户需要的功能设定 / 修正。

④ 打印机功能

- 该数码复印机可当激光打印机使用。

⑤ 有利环境设计

- 出纸盘位于数码复印机内部，以节省空间。
- 预热模式和自动电源关闭模式，可用于减少待命状态下的耗电量。



注意

该数码复印机不具备内部日历或时钟。
该数码复印机将不受 2000 年问题的影响。

1

准备工作



部件名称

1

准备工作

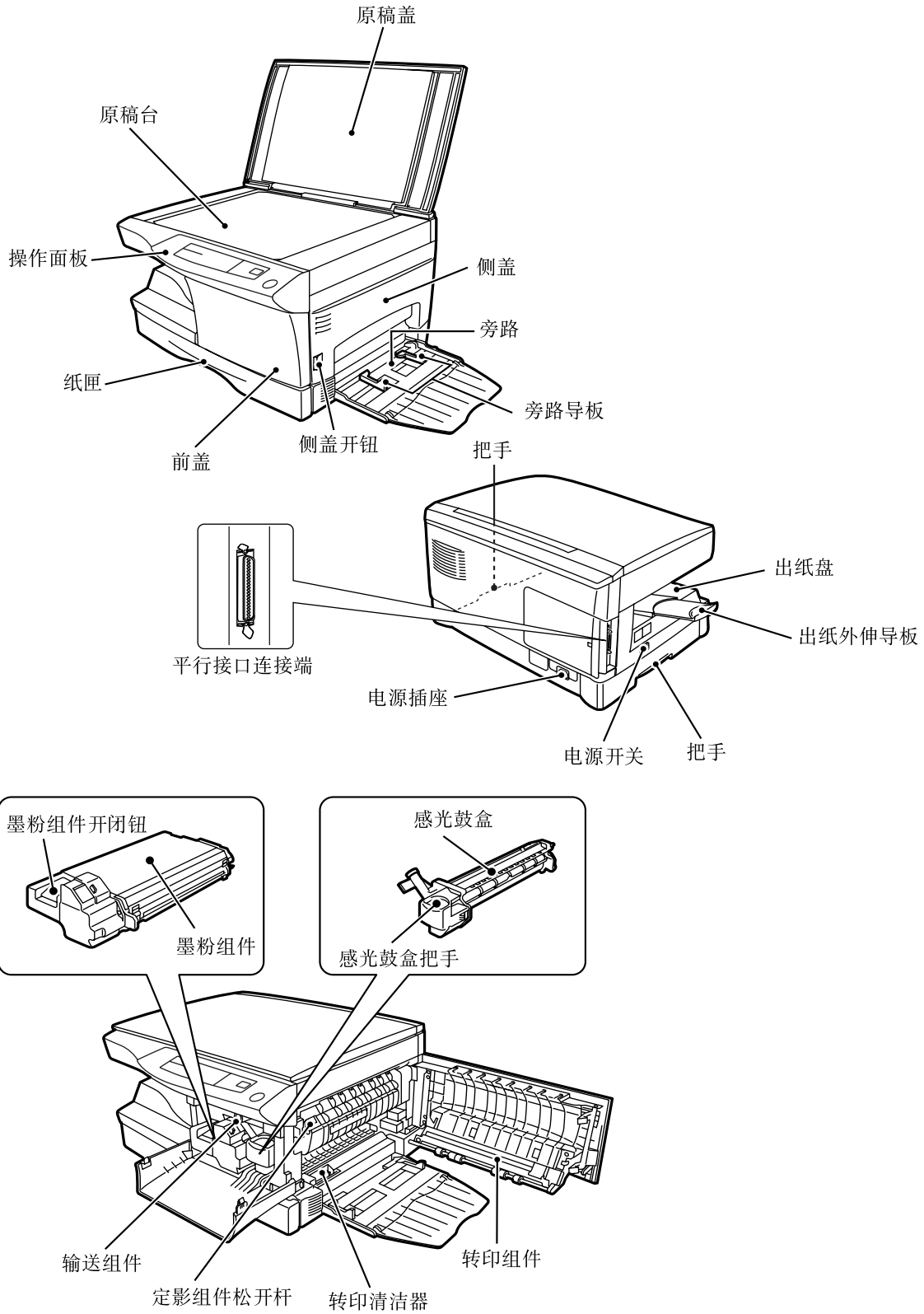

操作面板

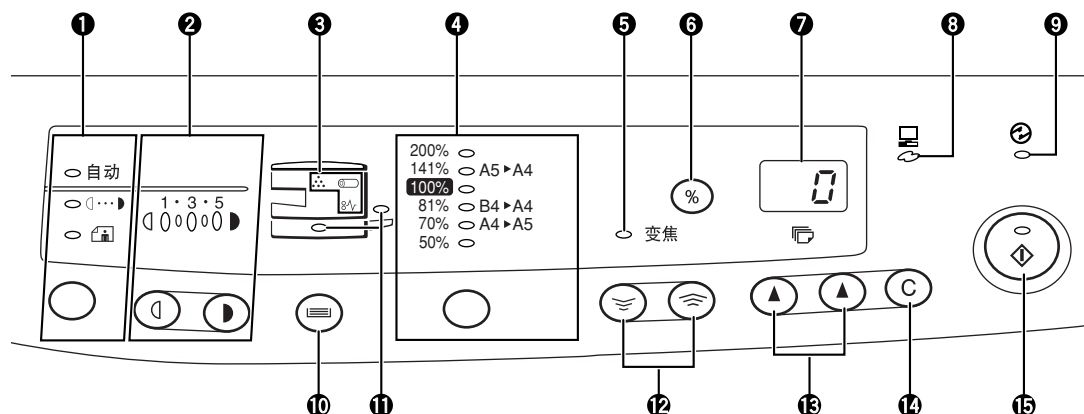

1

准备工作

- ① 曝光方式转换键 / 指示灯**
可用于依序选择曝光方式：自动、手动或照片。
选择的模式将由亮灯表示。（第 20 页）
- ② 浓度转换键 / 指示灯**
可用于调节手动或照片曝光电平。选择的曝光电平由亮灯表示。（第 20 页）
可用于启动和终止用户编排设定。（第 25 页）
- ③ 报警指示灯**
☉：感光鼓更换要求指示灯（第 28 页）
⌘：卡纸指示灯（第 32 页）
⋯：墨粉组件更换要求指示灯（第 27 页）
- ④ 复印倍率选择键 / 复印倍率指示灯**
可用于依序选择固定缩小 / 放大复印倍率。
选择的复印倍率将由亮灯表示。（第 20 页）
- ⑤ 变焦指示灯**（第 20 页）
- ⑥ 复印倍率显示（%）键**（第 20 页）
- ⑦ 显示屏**
可显示指定的复印数量、变焦复印倍率、用户编排号码和出错编码。
- ⑧ 数据灯**
当该机器被当作打印机使用时，该灯会亮起。
- ⑨ 节电指示灯**
当数码复印机处于节电模式时，该灯会亮起。（第 24、25 页）
- ⑩ 纸匣选择键**
可用于选择纸张供应位置（纸匣或旁路）。（第 22 页）
- ⑪ 送纸位置指示灯**
该灯亮起，以表示所选择的纸张供应位置。
- ⑫ 变焦键**
可用于以 1% 为单位，从 50% ~ 200% 中选择任何缩小或放大复印倍率。（第 20 页）
- ⑬ 复印数量键**
 - 可用于选择需要的复印数量（1 ~ 99）。（第 19 页）
 - 可用于进行用户编排输入。（第 25 页）
- ⑭ 清除键**
 - 按该键，可清除显示；在复印运行中按该键时，可终止复印。（第 19 页）
 - 在待命状态下按住该键，可显示到目前为止的总复印数量。（第 26 页）
- ⑮ 复印键 / 准备好指示灯**
 - 该指示灯亮起时，便可进行复印。
 - 可用于设定用户编排。

2

安装

请依下列安装步骤，正确地使用数码复印机。

数码复印机安装

安装不当，则可能会损坏数码复印机。初次安装和移动数码复印机时，请注意下列事项。



注意事项

如果将数码复印机从一个冷环境移到暖地方时，数码复印机内部可能会形成冷凝。在此状况下进行操作时，将导致复印质量低劣和功能失常。使用前，至少应等待 2 小时，以便让数码复印机达到室温。

勿将数码复印机安装在下列位置：

- 潮湿或多尘

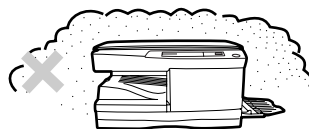

- 暴露在直射阳光下

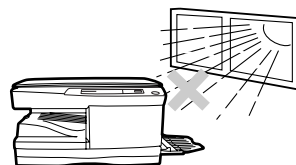

- 通风不良

复印时，数码复印机内部产生臭氧。尽管臭氧量未到对人体产生有害影响的程度，但大量复印时，数码复印机所在的房间仍应有窗子、换气扇等装置，并要经常换气。

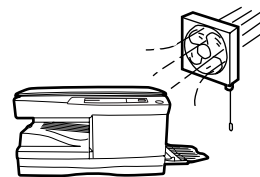

- 温度或湿度变化剧烈，如靠近空调机或加热器等处。

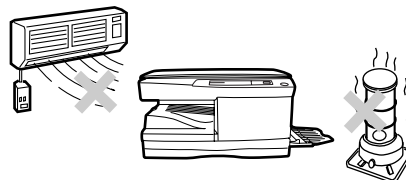

2

安
装

须在机器周边留出需要的空间，以便进行维修和保持良好的通风。

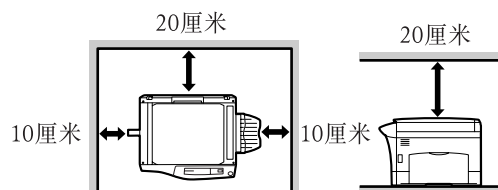

处理注意事项

处理数码复印机时，应小心下列事项，以维护该数码复印机的性能。

勿摔落数码复印机，使其遭受冲击或碰撞其它任何物体。

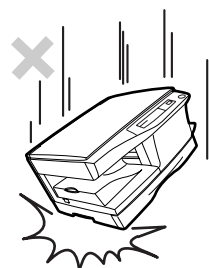

勿将感光鼓盒暴露在直射阳光下。

否则，将会损坏感光鼓盒的表面（绿色部分），从而导致复印件上出现斑点。

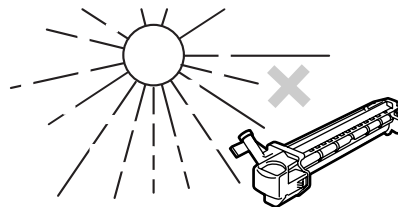

请将备用消耗品，如感光鼓芯和墨粉组件等存放在阴凉之处，且在使用前，勿拆除包装。若将其暴露在直射阳光之下时，可能会导致复印件上出现斑点。

勿触摸感光鼓盒表面（绿色部分）。

否则，将会损坏鼓盒表面，而导致复印件上出现斑点。



检查包装器件和附件

打开硬纸盒，检查是否装有下列器件和附件。

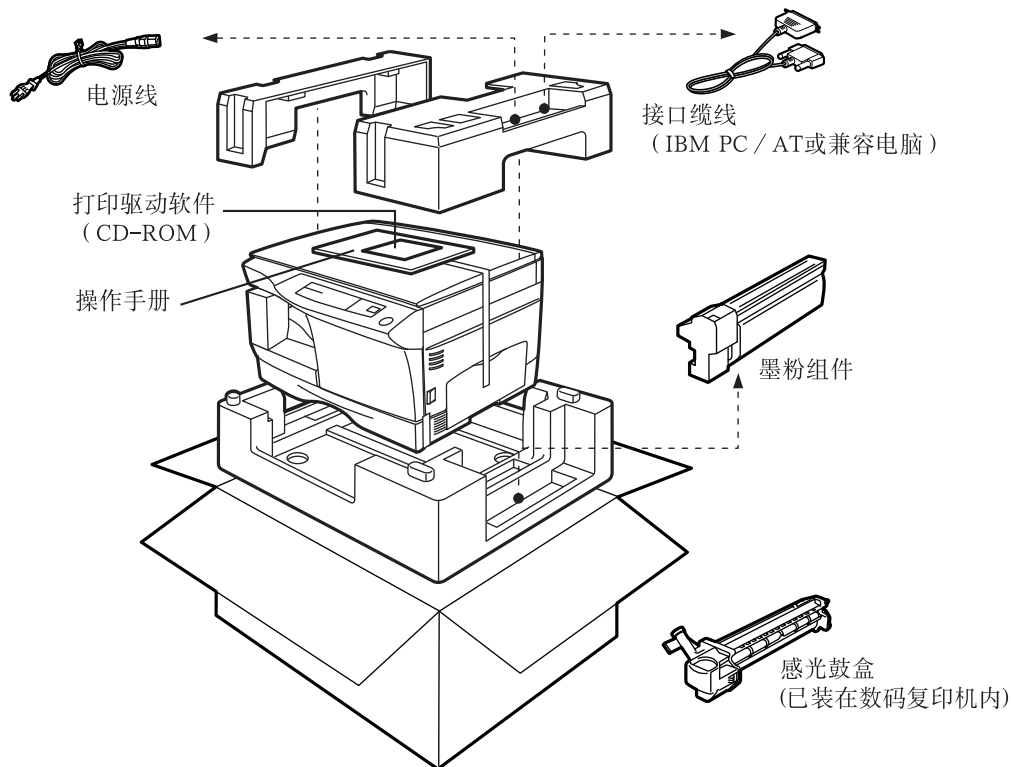

2

安装



注意

- 如发现任何短缺和损坏，请与联想经销商取得联系。
- 请保管好硬纸盒和包装材料。搬运机器时，有必要重新利用这些东西。

拆包

须握住数码复印机两侧的把手，拆除数码复印机的包装，并将其移到安装位置。

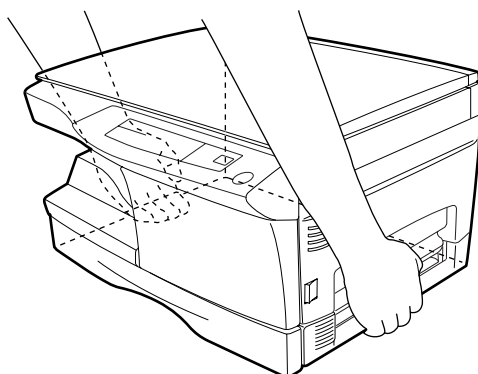



拆除保护包装材料

- 1** 请拆除胶带纸①、②、③、④、⑤和保护盖⑥。然后打开原稿盖，取出保护材料⑨和⑩。

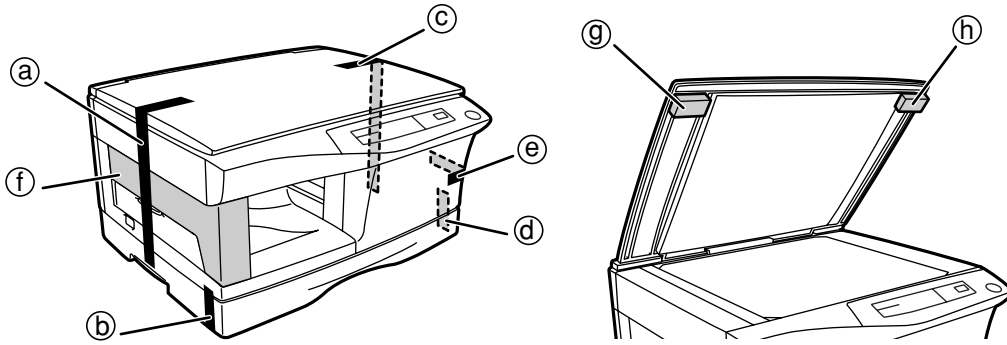

- 2** 使用硬币（或合适的物品），拧开螺丝。



注意事项

请将螺丝存放在纸匣之内，因为移动数码复印机时，将要使用这些螺丝。（第14页）

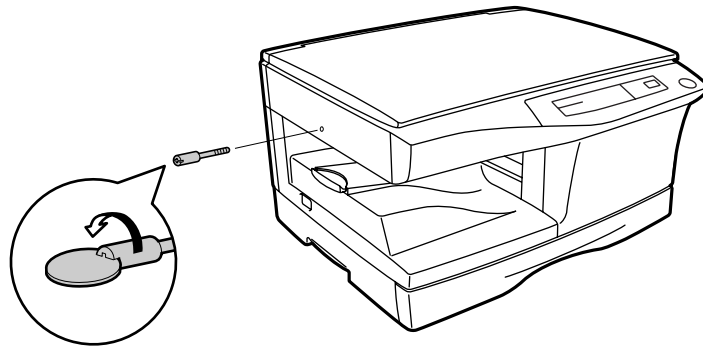

安装墨粉组件

- 1** 打开旁路。一边按侧盖打开钮，一边打开侧盖。

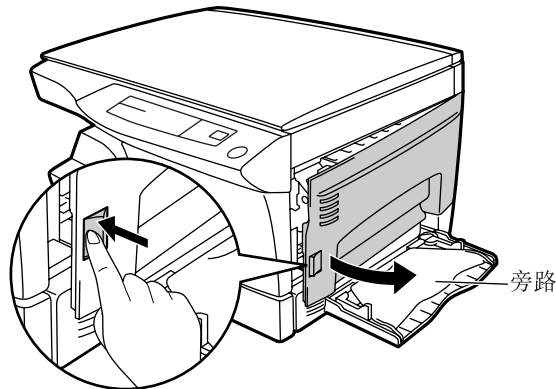

2

安装



安装墨粉组件

- 2** 从前盖上取出CAUTION（注意事项）胶带纸，同时向上拉绳子，从定影组件上取下两个防护脚。

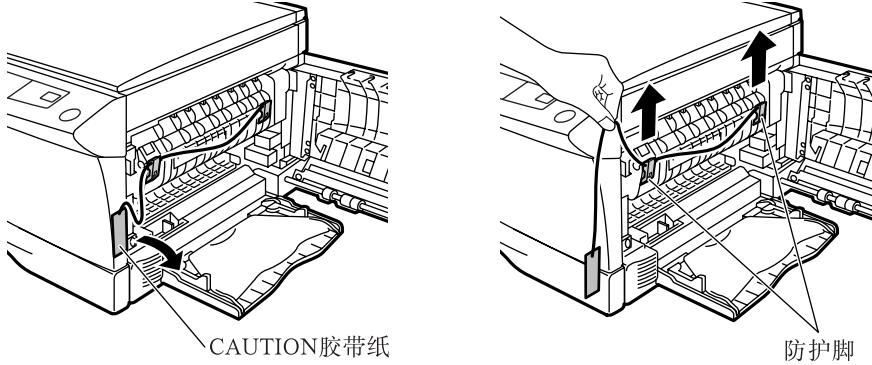

- 3** 轻轻按压前盖两侧，打开盖子。

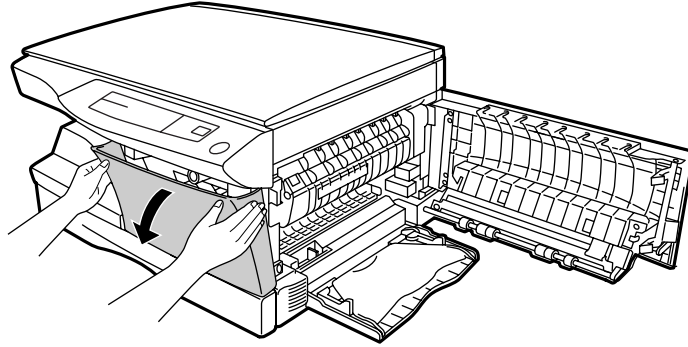

- 4** 从包裹中取出墨粉组件。取出防护纸。由两侧握住墨粉组件，将其水平摇晃4或5次。

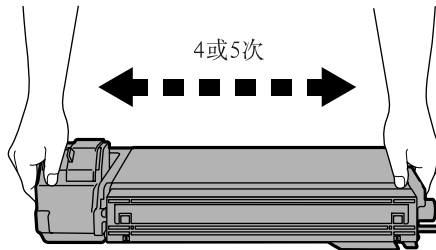

- 5** 握住防护盖的卡头，向外拉出卡头，取出盖子。

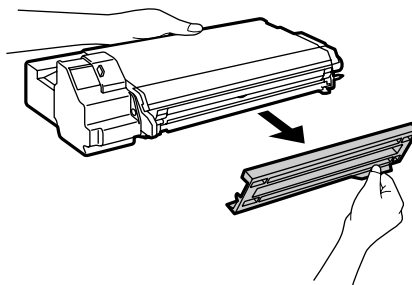

2

安装



- 6** 轻轻地插入墨粉组件，直至其咔嗒一声到位。

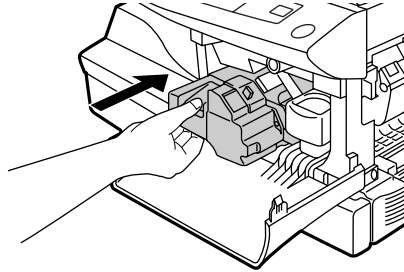

- 7** 关闭前盖，然后按侧盖打开钮附近的圆突点，关闭侧盖。



注意事项

关闭盖子时，须牢靠地关闭前盖，然后再关闭侧盖。若顺序颠倒，则可能会损坏盖子。

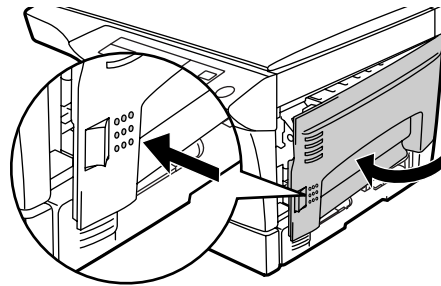
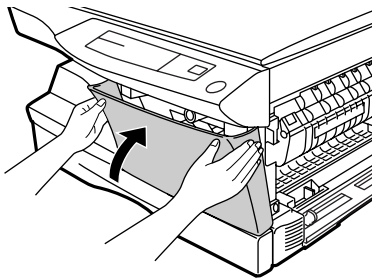

2

安装

装复印纸（安装纸匣）

- 1** 上抬纸匣扳手，将纸匣外拉，直至其停止为止。

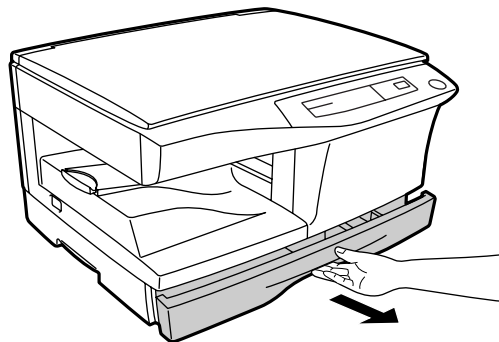



装复印纸

- 2** 卸下压板锁栓。依箭头所示，旋转压板锁栓，一边下按纸匣压板，一边将其取出。

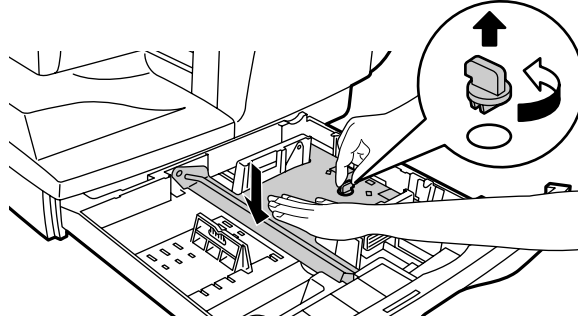

- 3** 将步骤2取出的压板和拆包时取出的螺丝（参看第11页上步骤2的“拆除保护包装材料”），存放在纸匣前面。存放压板锁栓时，请旋转锁栓，将其固定在相应的位置。

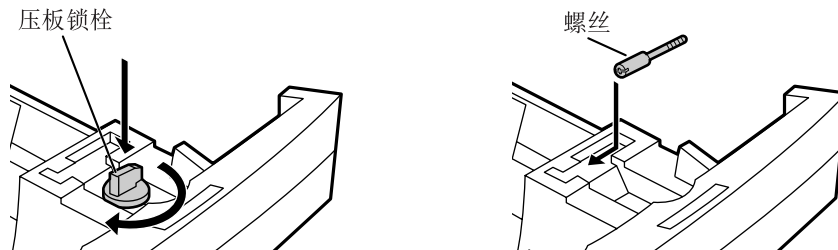

- 4** 调节纸匣上的纸张导板，以配合复印纸的宽度和长度。按压纸张导板杆①，滑动导板，使其与纸张宽度相配。如纸匣上的标志所示，将纸张导板②插到合适的插口。

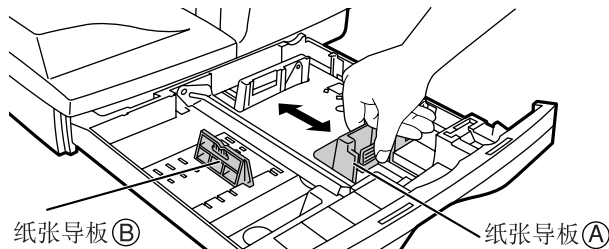

- 5** 抖松复印纸，然后将其装入纸匣。必须让两边进入角钩之下。



注意

装纸时，勿超过最高标线（▼▼）。超过标线时，将会导致卡纸。

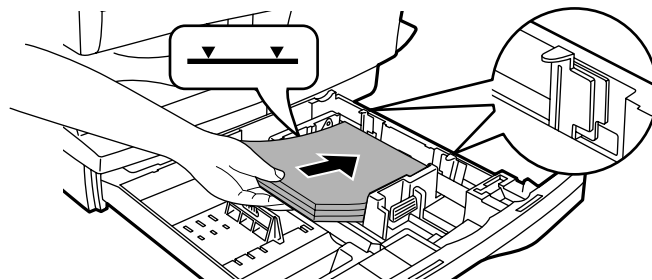

2

安装



- 6** 将纸匣轻轻地推回数码复印机。



注意

装入复印纸后，若想不重新开始复印而取消闪烁的“P”时，按清除（Ⓢ）键。显示的“P”将消失，且准备好（Ⓢ）指示灯将亮起。

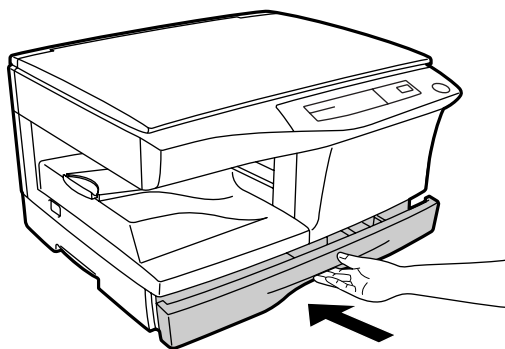

2

安装

打开电源

- 1** 确认数码复印机的电源开关是否处于OFF位置。将附带的电源线插入数码复印机背面的电源插座。



警告

如果您在购买数码复印机之外的其它国家使用数码复印机时，则需要确保当地的电源适合您的型号。如果您将数码复印机连接至不恰当的电源时，将给数码复印机造成无法挽回的损坏。

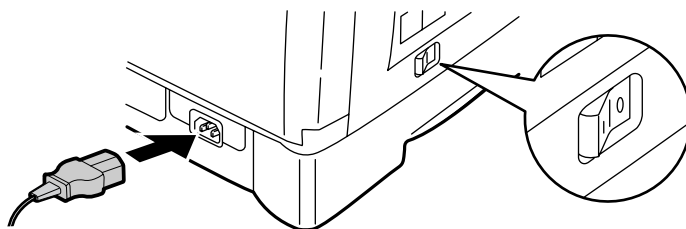

- 2** 将电源线的另一端插入最就近的插座。



注意事项

只能将电源线插入正常的接地墙壁插座。
勿使用延长绳路或多插座插线板。



电源接通

将数码复印机左侧的电源开关拨到“ON”（打开）位置。准备好（）指示灯将亮起，且操作面板上表示初始设定的其它指示灯也将亮起，以表示准备好状态。有关初始设定，请参看下面的“操作面板初始设定”所述。



注意

- 一旦达到设定时间，若在最后一次复印或电源打开后，未进行任何数码复印机操作时，数码复印机将进入节电状态。可以对节电模式的设定值进行修正。请参看第 25 页上的“用户编排”。
- 最后一次复印后，经过预定量的时间，数码复印机将恢复初始设定。可以对预定时间（自动清除时间）进行变更。请参看第 25 页上的“用户编排”。

2

安装

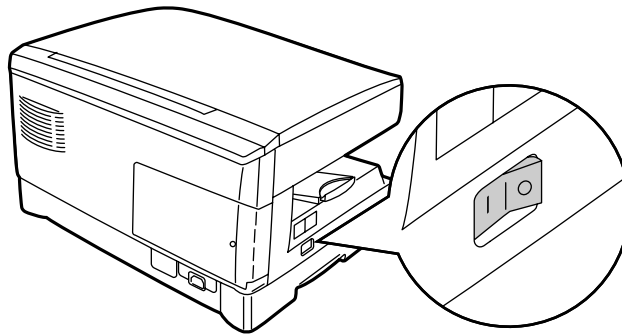

操作面板的初始设定

打开数码复印机或最后一次复印后已超过预定时间（自动清除时间）时，数码复印机将恢复初始设定。操作面板的初始设定如下所示。

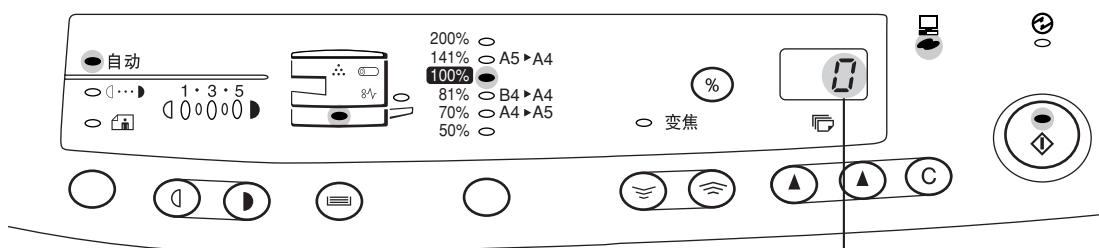

显示中会出现“0”。

3

复印

本章将阐述基本复印功能和某些其它使用旁路的复印功能。

复印纸

为获得最佳结果，请只使用联想推荐的复印纸。

送纸类型	媒体类型	尺寸	重量
纸匣	标准纸	A4 (210 毫米 × 297 毫米) B5 (182 毫米 × 257 毫米) A5 (148.5 毫米 × 210 毫米)	56 ~ 80 克/平方米
旁路	标准纸和厚纸	A4 (210 毫米 × 297 毫米) B5 (182 毫米 × 257 毫米) A5 (148.5 毫米 × 210 毫米) A6 (105 毫米 × 148.5 毫米) 16K (195 毫米 × 270 毫米)	52 ~ 130 克/平方米*
	特殊媒体	透明胶片	A4 (210 毫米 × 297 毫米)

* 对于重量为 104 ~ 130 克/平方米的纸张，可以从旁路送入的最大纸张尺寸为 A4。

- 透明胶片和标签之类的特种纸张，须每次一张，从旁路送入。



普通复印

- 1 确保纸匣内已经放置了需要尺寸的纸张。请参看第13页上的“装复印纸”。用A4以上的复印纸复印时请拉出出纸外伸导板。

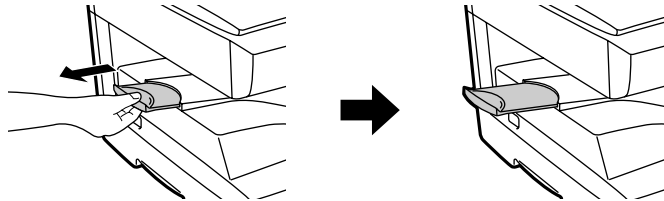

- 2 打开电源开关。

- 3 打开原稿盖。

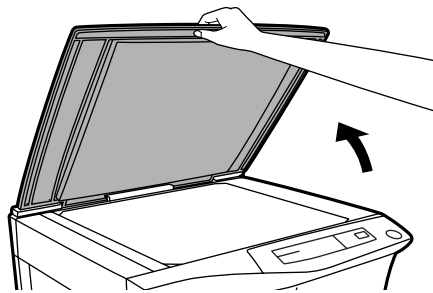

- 4 将原稿面朝下放在原稿台上。使其与原稿刻度线和中心 (▶) 标志对齐。

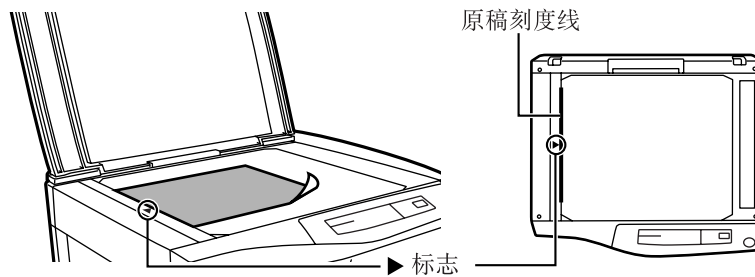

- 5 轻轻地关闭原稿盖。当复印书本或已折叠或有皱褶的原稿时，应轻微地下按原稿盖。若原稿盖关闭不牢时，复印件上将可能会出现划线或斑点。

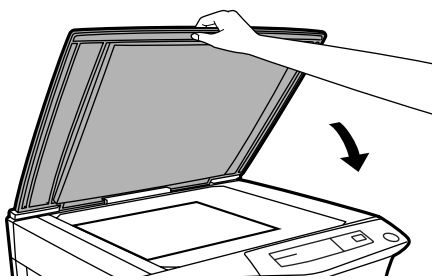

书本或已折叠或有皱褶的原稿





6 用复印数量(▲), (▲)键, 设定复印页数。



注意

- 若出现错误, 按清除(C)键, 可清除输入内容。
- 当显示出“0”时, 用初始设定等可进行单页复印。

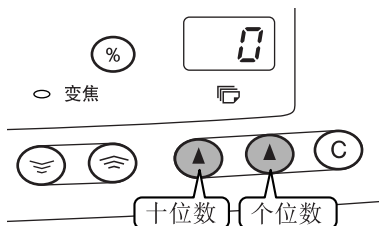

- 按右复印数量键, 可设定0~9的个位数。该键将无法改变十位数。
- 按左复印数量键, 可设定1~9的十位数。

7 按复印(⬇)键。



注意

- 要想在连续运转中显示印好的复印件数量时, 请按左复印数量键。
- 打算在运转中停止复印时, 请按清除(C)键。复印操作将停止, 显示中的数量将恢复“0”。

3

复印

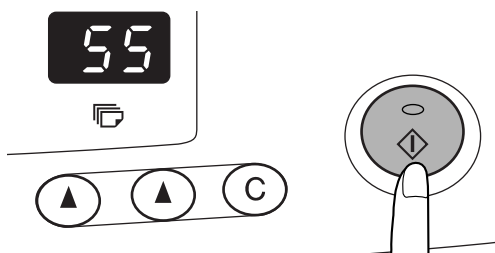

放置大件原稿时

可以取下原稿盖, 以便进行巨大物件的复印。

1 垂直向上, 简单地上抬原稿盖。

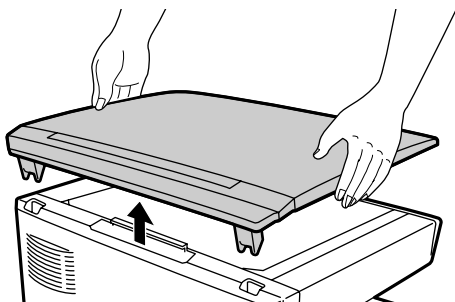

2 重新装上原稿盖时, 依上述相反步骤进行。



曝光调节 / 照片复印

在自动曝光模式下，对于大多数原稿来说，是不需要进行复印浓度调节的。想手动调节曝光浓度或复印照片时，可在5档内，手动调节曝光电平。

- 1 放好原稿，检查复印纸尺寸。
- 2 按曝光模式选择键，选择手动(☉)模式或照片(📷)模式。

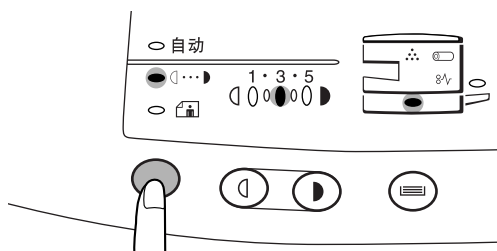

- 3 使用淡(☉)和浓(☉)键，调节曝光电平。
若选择了曝光电平2，用于该电平的靠左边的两个指示灯将同时亮起。而且，若选择了电平4时，用于该电平的靠右边的两个指示灯将同时亮起。

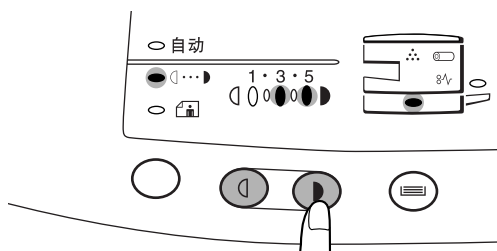

- 4 使用复印数量(▲, ▲)键，设定复印数，然后按复印(📄)键。

3

复印

缩小 / 放大 / 变焦

可以从三个缩小倍率和两个放大倍率中进行选择。变焦功能可让您以1%为单位，在50% ~ 200%的范围内，进行复印倍率选择。

- 1 放好原稿，检查复印纸的尺寸。
- 2 使用复印倍率选择键和倍率变焦(☹, ☹)键，选择需要的复印倍率。



注意

- 想不用改变变焦倍率而核对变焦设定值时，请按住复印倍率显示(%)键。当松开按键时，显示将恢复复印数量显示。
- 使倍率复原至100%时，请重复按复印倍率选择键，直至100%指示灯亮起为止。



选择固定倍率时:

固定缩小和放大倍率为: 50%、70%、81%、141% 和 200%

选择变焦倍率时:

按变焦(☹或☺)键时, 变焦指示灯将亮起, 且显示中也将出现变焦倍率。



注意

快速减少或增加变焦倍率时, 请按住☹或☺键。然而, 数值将停止在固定缩小和放大倍率处。移到这些倍率之外的数值时, 请松开该键, 然后再次按住它。

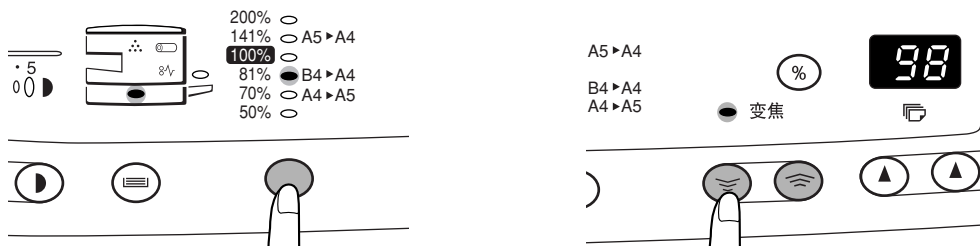

3

使用复印数量(▲, ▲)键, 设定复印数, 然后按复印(Ⓞ)键。

3

复印

旁路送纸 (包括特种纸张)

旁路可自动最多50页标准复印纸, 也可一次一页地送入透明胶片和标签之类的特种纸张。在该纸匣内, 可以使用A6~A4、重量在52~130克/平方米范围内的复印纸(至于重量在104~130克/平方米的纸张, A4为其最大尺寸)。

1

将原稿面朝下放在原稿台上。使其对好原稿刻度线, 然后关闭原稿盖。



注意

原稿图像应小于复印纸或用于复印的媒体。
如果原稿图像大于复印纸或媒体, 可能会导致复印件边缘斑点。

2

打开旁路, 并将其翻开。

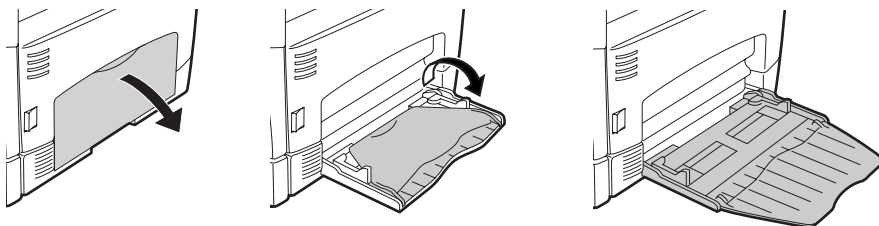

旁路送纸



注意

关闭旁路时，请如图所示，完成步骤1和步骤2，然后推动纸匣右角的圆突点，直至其咔嗒一声到位。

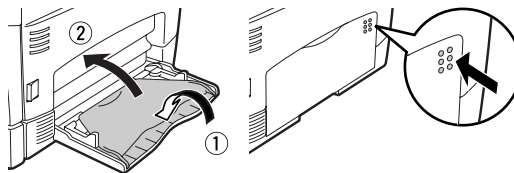

3 将纸张导板调节至复印纸宽度。将复印纸（复印面朝下）完全放入旁路之内。



注意

- 抖松复印纸，然后将其装入旁路。
- 必须从窄边开始，将纸张插入送纸口。
- 透明胶片、标签和其它特种目的的纸张，必须分别送入。
- 在透明胶片上进行复印时，请立即取出每张复印件。勿让复印件堆叠起来。
- 当复印透明塑片、标签纸等时，必须一张张进行复印，否则易发生卡纸。

3

复印

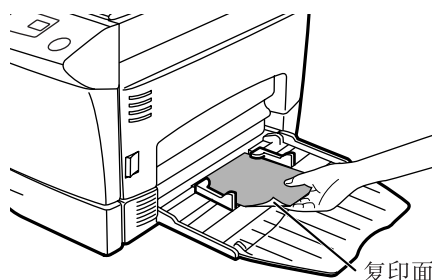
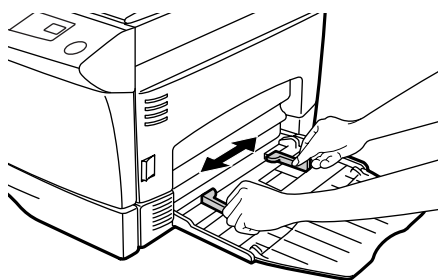

4 按纸匣选择(≡)键，选择旁路。若使用标准复印纸时，请设定复印页数。按复印(⊕)键。

双面复印

使用旁路，可在该数码复印机上进行双面复印。

例如：可以将下列两页原稿复印在一页纸的两面。

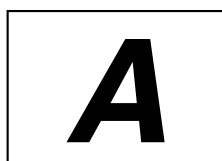

第一页原稿

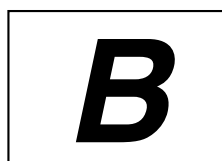

第二页原稿

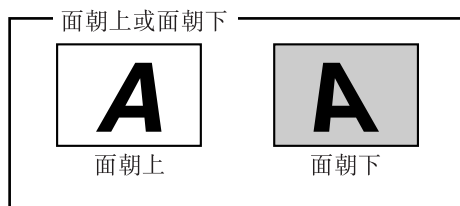



- 1 将第一页原稿放在原稿台上，进行复印。
使用纸匣或旁路，都可进行第一页复印。

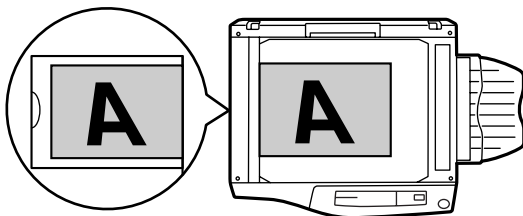

- 2 用第二页原稿，换下原稿台上的第一页原稿，关闭原稿盖。须确保第一页和第二页原稿应该在原稿台上保持相同的朝向。

- 3 用于便笺装订时，请如下图所示，将第一页复印件左右颠倒。用于小册子装订时，请将第一页复印件上下颠倒。将第一页复印件送入旁路。

- 4 按纸匣选择(≡)键，选择旁路，然后按复印(Ⓞ)键。

3

复印



注意

一次只能送入一页复印纸。

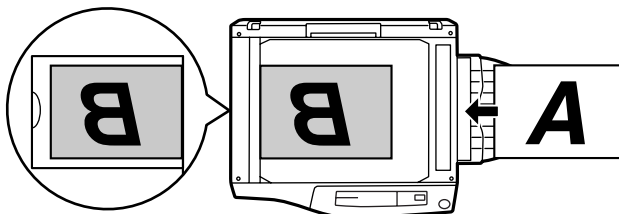

4

特殊功能

特殊功能的说明

本章将说明该数码复印机的特殊功能。请根据需要，使用这些功能。

墨粉节省模式（第 24 页）

可减少约 10% 的墨粉消耗。

节电模式（第 25 页）

该数码复印机具备两种操作节电模式：预热模式和自动电源关闭模式。

● 预热模式

当数码复印机进入预热模式时，节电(Ⓢ)指示灯将亮起，其它指示灯将保持以前的开或关状态。在此状况下，数码复印机中的定影器将维持在较低的加热电平，所以能够节电。从预热模式下进行复印时，请用普通复印步骤，进行需要的数码复印机选择，然后按复印(Ⓢ)键。

● 自动电源关闭模式

当数码复印机进入自动电源关闭模式时，节电(Ⓢ)指示灯将亮起，且其它指示灯将消失。自动电源关闭模式可比预热模式节省更多的电力，但是在开始复印前，却需要更长的时间。从自动电源关闭模式下进行复印时，请按复印(Ⓢ)键。然后用普通复印步骤，进行需要的数码复印机选择，并按复印(Ⓢ)键。

自动清除（第 25 页）

最后一次复印后，经过预设定的时间，数码复印机将恢复初始设定。可以对预定时间（自动清除时间）进行变更。

设定 16K 复印纸

- 可设定 16K 复印纸（195 毫米 × 270 毫米）

墨粉节省模式

- 1 按曝光模式选择键，选择手动(1...D)模式。

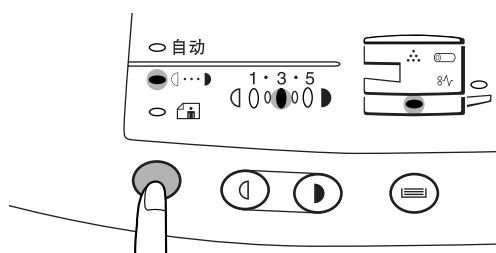



- 2** 按住曝光模式选择键约5秒钟。手动(☉)指示灯将消失，照片(📷)指示灯将开始闪烁。标志着5的曝光指示灯将亮起，表示标准碳粉模式已经启动。

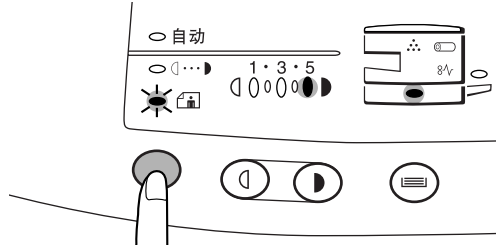

- 3** 进入墨粉节省模式时，请按淡(①)键。标志着“1”的曝光指示灯将亮起，表示已经选择了墨粉节省模式。

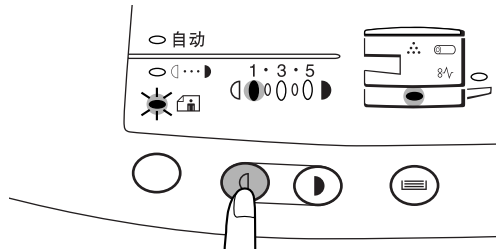

- 4** 按曝光模式选择键2次。照片(📷)指示灯将停止闪烁，且自动指示灯将稳定亮起。墨粉节省模式即已经启动。



注意

恢复标准模式时，请重复该步骤，但是在步骤3时，请用浓(Ⓜ)键，选择曝光档
次“5”。

4

特殊功能

用户编排（节电模式，自动清除时间，16K 复印纸）

用户编排可以根据需要，对某些功能的参数进行设定、变更或取消。

设定节电模式和自动清除时间时

- 1** 同时按住淡(①)和浓(Ⓜ)键5秒钟以上，直至所有的报警指示灯(🔔, ⚡, ⚠)都开始闪烁，且显示中出现“—”为止。
- 2** 使用左复印数量(⏮)键，选择用户编排号码（1:自动清除时间；2:预热模式；3:自动电源关闭定时器；5:自动电源关闭模式）。选择的号码将在显示的左边闪烁。



用户编排

3 按复印()键。输入的编排号码将稳定亮起，且目前所选择的编排用参数号码将在显示右边闪烁。

4 用右复印数量()键，选择需要的参数。输入的参数号码将在显示右边闪烁。

编排号码	模式	参数		
1	自动清除时间	0 → OFF 3 → 90 秒	1 → 30 秒 4 → 120 秒	* 2 → 60 秒 5 → 10 秒
2	预热模式	0 → 30 秒	1 → 60 秒	* 2 → 90 秒
3	自动电源关闭 定时器	0 → 2 分 3 → 30 分	* 1 → 5 分 4 → 60 分	2 → 15 分 5 → 120 分
5	自动电源关闭模式	0 → OFF	* 1 → ON	
9	16K 复印纸	* 0 → OFF	1 → ON	

出厂原始设定用星号(*)表示。

5 按复印()键。显示中右边的号码将稳定亮起，输入的数值将得到保存。



注意

改变设定值或设定其它模式时，请按清除()键。数码复印机将返回步骤 2。

6 按淡()或浓()键，恢复普通复印状态。

4

特殊功能

显示总复印数

利用下列步骤，可显示总复印数。

1 按清除()键，使显示回零。

2 按住清除()键约 5 秒钟。总复印数将分两步出现，每个具有三位数。
例如：当总复印数为 1,234 时。

 ⇨ 

5

消耗品和用户保养

本章将说明墨粉组件和感光鼓盒的更换方法。



必须使用联想指定的专用耗材。

注意事项

墨粉组件更换

当需要墨粉时，墨粉组件更换要求(⋯)指示灯将亮起。有关墨粉组件购买的详细信息，请参看第39页的“消耗品部件号码和储存”。若在⋯亮起中，继续进行复印时，复印件将逐渐变淡，直至数码复印机停止复印为止，指示灯将开始闪烁。请依下列给出的步骤，更换用旧的墨粉组件。



注意

- 数码复印机停止后，将墨粉组件拿出数码复印机，然后重新装上时，可能还可进行几页复印。若此项操作后，仍无法进行复印时，请更换墨粉组件。
- 在大量的浓原稿复印中，即使仍有墨粉，准备好(⊙)指示灯也可能会闪烁，⋯指示灯会亮起和数码复印机会停止。数码复印机将送入墨粉最多达2分钟，然后准备好(⊙)指示灯将亮起。按复印(⊙)键，可重新开始复印。

1

确保旁路是打开的。一边按侧盖打开钮，一边打开侧盖。然后，轻轻按前盖两侧，打开盖子。

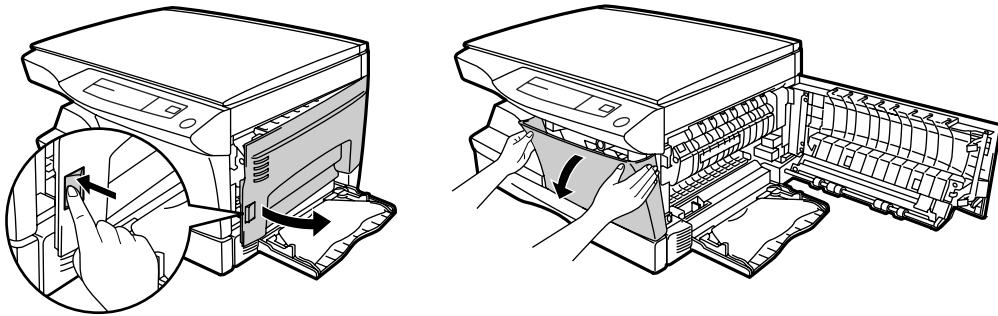

2

边按开闭钮，边轻轻地拉出墨粉组件。请依照当地法规，妥善丢弃旧墨粉组件。

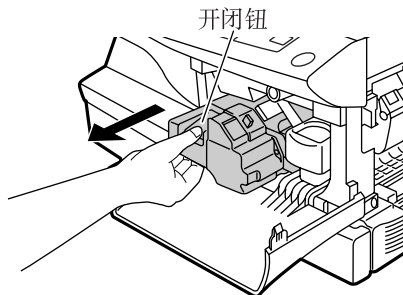

5

消耗品和用户保养



墨粉组件更换

- 3 安装新的墨粉组件。安装新的墨粉组件时，请参看第 11 页上的“安装墨粉组件”。
- 4 关闭前盖，然后按侧盖打开按钮附近的圆突点，关闭侧盖。⚠️指示灯将消失，而准备好(Ⓜ️)指示灯将亮起。

! 注意事项 关闭盖子时，必须牢靠地关闭前盖后，才能关闭侧盖。若关闭顺序不当时，盖子可能会遭受损坏。

感光鼓盒更换

感光鼓盒的使用寿命约为 18,000 页。当内部计数器达到约 17,000 页时，感光鼓更换要求(Ⓜ️)指示灯将亮起，表示不久就要更换感光鼓盒了。有关感光鼓盒购买的具体信息，请参看第 39 页上的“消耗品部件号码和储存”。当该指示灯开始闪烁时，数码复印机将停止操作，直至该芯被更换为止。此时，请更换感光鼓盒。

! 注意事项 使用前，勿取出新感光鼓盒的感光鼓部分（黑纸）上的保护盖。该盖子将防止感光鼓遭受外来光线的影响。

5

消耗品和用户保养

- 1 确保旁路是打开的。一边按侧盖打开按钮，一边打开侧盖。然后，轻轻按前盖两侧，打开盖子。

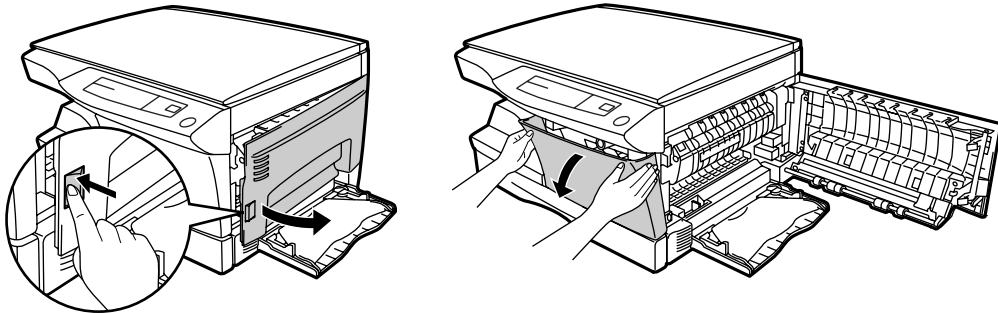

- 2 边按开闭按钮，边轻轻地拉出墨粉组件。取出墨粉组件时，请参看第 27 页上的步骤 2。
- 3 握住感光鼓盒的把手，将鼓盒轻轻地拉出。请依照当地法规，妥善丢弃旧感光鼓盒。

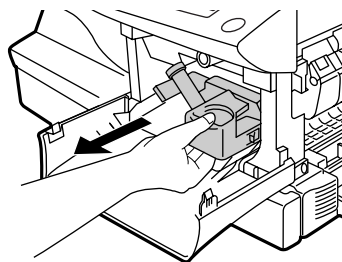



- 4 从保护包中取出新的感光鼓盒，拆除鼓盒上的防护盖。然后轻轻地安装新的感光鼓盒。



注意

勿触摸感光鼓（绿色部分）的表面。否则，可能会导致复印件斑点。

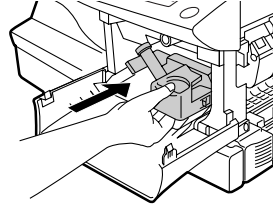
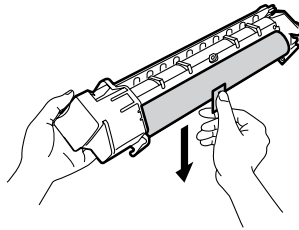

- 5 轻轻地安装墨粉组件。安装墨粉组件时，请参看第 11 页上的“安装墨粉组件”。

- 6 关闭前盖，然后按侧盖打开按钮附近的圆突点，关闭侧盖。感光鼓更换要求(Ⓞ)指示灯将消失，而准备好(Ⓢ)指示灯将亮起。



注意事项

关闭盖子时，必须牢靠地关闭前盖后，才能关闭侧盖。若关闭顺序不当时，盖子可能会遭受损坏。

感光鼓盒寿命

要想知道到达 18,000 标志前，还可复印多少页时，请依下列步骤进行操作。

- 1 同时按住淡(Ⓛ)和浓(Ⓜ)键 5 秒钟以上，直至所有的报警指示灯(Ⓞ, Ⓢ, Ⓢ)都开始闪烁，且显示中出现“—”为止。

- 2 按住清除(Ⓞ)键 5 秒钟以上，可寻找还可进行多少页复印。
例如：在下一个感光鼓盒更换之前，还可进行 500 页复印时。

000 ⇌ 500

- 3 按淡(Ⓛ)或浓(Ⓜ)键。准备好(Ⓢ)指示灯将亮起。



用户保养

为了得到清洁、鲜明的复印件，合适的保养是基础。必须经常花几分钟时间来清洁数码复印机。



清洁前，须关闭电源，并从插座上拔出电源线。



注意事项

勿使用稀释剂、挥发剂或其它挥发性清洁剂。否则，可能会导致变形、变色、劣化或功能失常。

机壳

请用柔软的清洁布，擦拭机壳。

原稿台和原稿盖

玻璃和盖子上有脏迹时，也将得到复印。请用柔软干净的布，擦拭玻璃和盖子。若有必要，请浸上玻璃清洁剂。

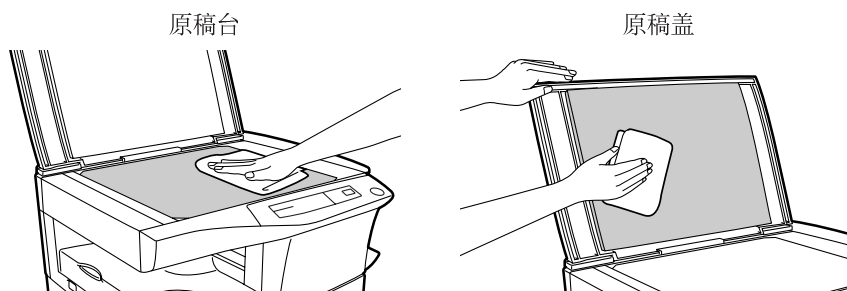

5

消耗品和用户保养

转印组件

如果复印件开始变得有条纹和脏迹时，说明转印组件可能已经变脏。请按下列步骤，清洁转印架。

- 1 打开电源开关。
- 2 确保旁路是打开的。一边按侧盖打开钮，一边打开侧盖。
- 3 握住把手，拿出转印架清洁头。
将电晕清洁剂设置于转印电晕的右端，慢慢移动直到左端，后再将电晕清洁剂取出，设置于转印电晕的右端。相同的动作反复 2 - 3 次。



注意事项

清洁电晕清洁剂时，从右端到左端移动转印电晕槽。若清洁头在中途停止时，复印件上则可能会发生斑点。

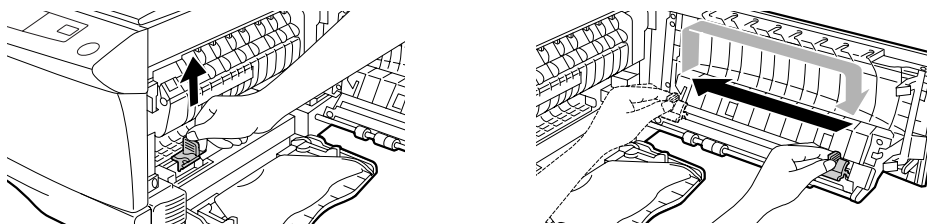

4 将转印清洁头返回原位。按侧盖打开钮附近的圆突点，关闭侧盖。

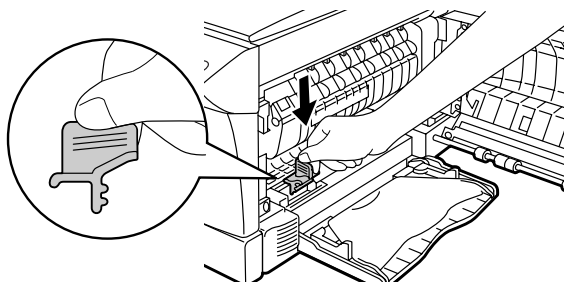

5 打开电源开关。

当不用数码复印机时

为了防止进入灰尘和异物，请如下所示储存数码复印机。

1 拔出电源线，用胶带纸将数码复印机包紧（两处）。

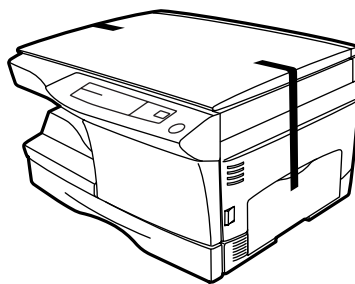
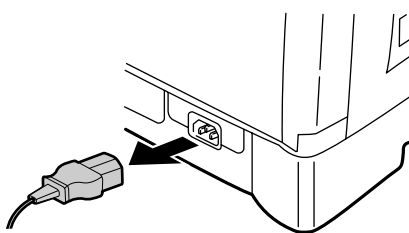

5

消耗品和用户保养

6

数码复印机故障？

本章将说明卡纸清除和故障检修。

卡纸清除

当卡纸(Ⓢ)指示灯闪烁或显示中的  闪烁时，数码复印机将因卡纸而停机。

- 1 确保旁路是打开的。一边按侧盖打开钮，一边打开侧盖。

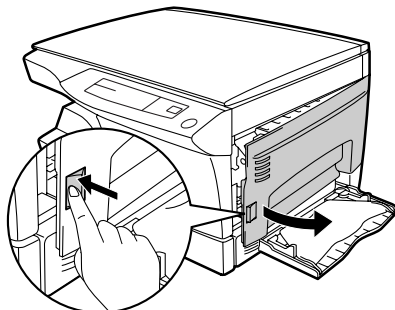

- 2 检查卡纸位置。依下图各部位的说明，清除卡纸。
若显示中的  闪烁时，请进入“A 送纸区卡纸”。（第32页）

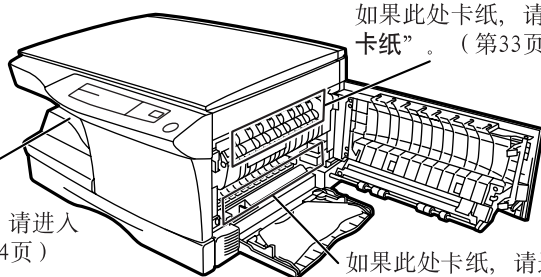

如果从此面可以看见卡纸，请进入“C 运送区卡纸”。（第34页）

如果此处卡纸，请进入“B 定影区卡纸”。（第33页）

如果此处卡纸，请进入“A 送纸区卡纸”。（第32页）

A 送纸区卡纸

- 1 如图所示，轻轻地从送纸区取出卡纸。
当显示中的  闪烁，和送纸区未见卡纸时，请拉出纸匣，清除卡纸。若不能清除卡纸时，请进入“B 定影区卡纸”。



定影单元很烫手。清除卡纸时，勿触摸定影单元。否则，可能会导致烫伤或其它伤害。



注意事项

- 清除卡纸时，勿触摸感光鼓盒的感光鼓（绿色部分）之表面。否则，可能会损坏感光鼓和导致复印件斑点。
- 如果是通过旁路送入纸张的时，勿通过旁路来清除卡纸。否则，纸张上的碳粉可能会脏污纸张运送区，而导致复印件斑点。

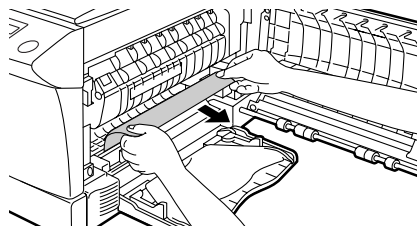

- 2** 按侧盖打开按钮附近的圆突点，关闭侧盖。卡纸(⊗)指示灯将消失，而准备好(⊙)指示灯将亮起。

B 定影区卡纸

- 1** 如图所示完全压下定影部释放杆。

⚠ 注意事项 回转定影部释放杆的下降过程中释放杆会收紧,如右图所示在回转停止的位置压下释放杆。

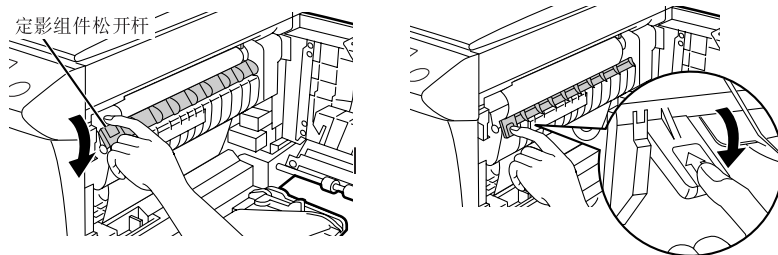

- 2** 如图所示，轻轻地从定影组件之下清除卡纸。若纸张不能得到清除时，请进入“C 运送区卡纸”。

⚠ 警告 定影组件很烫手。清除卡纸时，勿触摸定影组件。否则，可能会导致烫伤或其它伤害。

⚠ 注意事项

- 清除卡纸时，勿触摸感光鼓盒的感光鼓（绿色部分）之表面。否则，可能会导致复印件斑点。
- 勿从定影组件之上来清除卡纸。否则，纸张上未定影的墨粉可能会脏污纸张运送区，而导致复印件斑点。

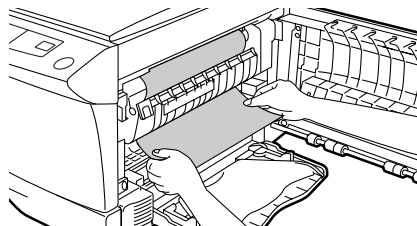

6

数码复印机故障？



卡纸清除

- 3 上抬定影组件松开杆，然后按侧盖打开按钮附近的圆突点，关闭侧盖。卡纸(Ⓢ)指示灯将消失，而准备好(Ⓡ)指示灯将亮起。

C 运送区卡纸

- 1 降低定影组件松开杆。

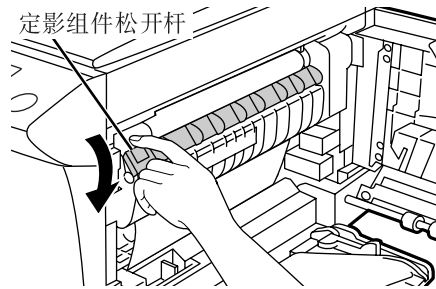

- 2 轻轻地按前盖两侧，打开盖子。

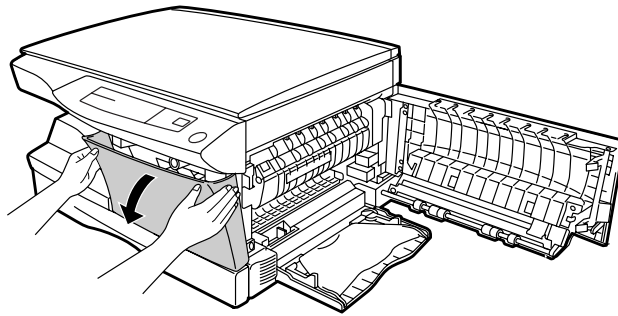

- 3 依箭头所示，旋转输送组件，轻轻地取出排纸区的卡纸。

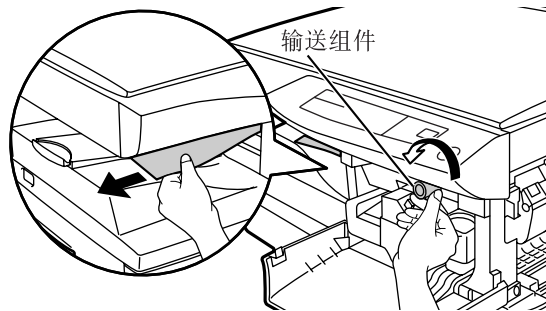

- 4 上抬定影组件松开杆，关闭前盖，然后按侧盖打开按钮附近的圆突点，关闭侧盖。卡纸(Ⓢ)指示灯将消失，而准备好(Ⓡ)指示灯将亮起。



注意事项

关闭盖子时，必须牢靠地关闭前盖后，才能关闭侧盖。若关闭顺序不当时，盖子可能会遭受损坏。

6

数码复印机故障？



故障检修

如果发生任何问题，请在咨询联想经销商之前，先检查下表。

问题	可能原因	解决办法	参看页号
数码复印机不能操作。	数码复印机的插头是否插好？	将数码复印机的插头插入接地插座。	15
	电源开关是否打开？	打开电源开关。	16
	侧盖是否关闭牢靠？	轻轻地关闭侧盖。	—
	前盖是否关闭？	轻轻地关闭前盖，然后关闭侧盖。	—
复印件空白。	是否已将原稿面朝下放在原稿台上？	将原稿面朝下放在原稿台上。	18
节电(Ⓢ)指示灯打开。	数码复印机是否处于预热模式？	按任何键，取消预热模式。	24
	数码复印机是否处于自动电源关闭模式？	按复印(Ⓢ)键，取消自动电源关闭模式。	24
复印件太淡或太浓。	原稿图像是否太浓或太淡？	手动调节曝光。	20
	数码复印机是否处于自动曝光模式？	调节自动曝光电平。	37
	数码复印机是否处于照片曝光模式？	取消照片曝光模式。	20
复印件上出现灰尘、脏迹或斑点。	原稿台或原稿盖是否已脏？	经常清洁。	30
	原稿上是否有斑点或污迹？	使用清洁的原稿。	—
复印件上有条纹。	是否清洁了转印组件？	清洁转印组件。	30
卡纸频繁。	是否使用了非标准复印纸？	使用标准复印纸。若使用特种纸张时，请从旁路送纸。	17
	纸张是否卷曲或受潮？	将复印纸平坦地放入包装袋内，储存在干燥之处。	—
	数码复印机内是否有碎纸片？	清除所有的卡纸碎片。	32
	纸匣上的纸张导板是否设置恰当？	根据纸张尺寸，正确地设置纸张导板。	13
	纸匣或旁路上是否搁纸太多？	从纸匣上取出多余的纸张。	14
复印件上的图像很易被擦去。	纸张是否太重？	使用规定范围内的复印纸。	17
	纸张是否受潮？	换上干复印纸。若打算长期不用数码复印机时，请从纸匣上取出复印纸，将其放入包装纸内，储存在干燥之处。	39

6

数码复印机故障？



状态指示灯

当下列指示灯在操作面板上亮起或闪烁，或显示下列代码时，参看下表和有关页号，便可使问题立即得到迎刃而解。



必须使用联想专用耗材。

警告

指示		原因和处理方法		参看页号
	感光鼓更换要求指示灯	稳定亮起	不久将需要更换感光鼓盒。请准备新的鼓盒。	39
		闪烁	须更换感光鼓盒。请将其更新。	28
	墨粉组件更换要求指示灯	稳定亮起	不久将需要更换墨粉组件。请准备新的墨粉组件。	39
		闪烁	须更换墨粉组件。请将其更新。	27
8V	卡纸指示灯	闪烁	已经发生卡纸。请参看“卡纸清除”的说明，清除卡纸。	32
	纸匣指示灯在闪烁。	纸匣安装不当。请将纸匣牢靠地推入数码复印机。		—
	显示屏中“CH”在闪烁。	未安装墨粉组件。请检查墨粉组件是否已装好。		27
	“CH”在显示屏中稳定亮起。	侧盖打开着。请按侧盖打开按钮附近的圆突点，牢靠地关闭侧盖。		—
	“P”在显示屏中闪烁。	纸匣或旁路是空的。请装入复印纸。	13	
		纸匣或旁路内已发生卡纸。请清除卡纸。	32	
		纸匣安装不紧。请用力推动纸匣。	—	
	轮流出现某字母和数字。	数码复印机将不会工作。请关闭电源开关，从插座上拔掉电源线，与您的联想经销商取得联系。		—

6

数码复印机故障？



自动曝光调节

可调节自动曝光电平，以适合您的复印需要。

- 1** 按曝光模式选择键，选择照片(📷)模式。

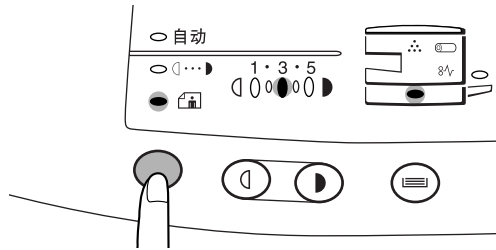

- 2** 按住曝光模式选择键约5秒钟。照片(📷)指示灯将消失，而自动指示灯将开始闪烁。与已选择的自动曝光电平相应的1、2个曝光指示灯将亮起。

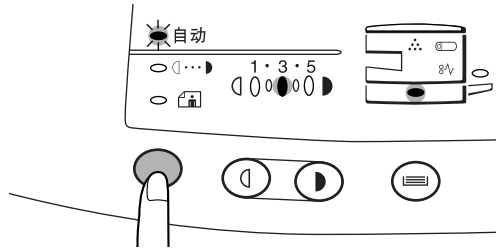

- 3** 按淡(⏪)或浓(⏩)键，根据需要变淡或加浓自动曝光电平。若选择了曝光电平2，用于该电平的靠左边的两个指示灯将同时亮起。而且，若选择了电平4时，用于该电平的靠右边的两个指示灯将同时亮起。

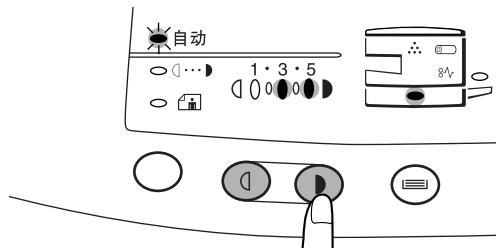

- 4** 按曝光选择键。自动指示灯将停止闪烁，并稳定亮起。



注意

直到您再次用该步骤进行变更为止，该自动曝光电平将一直有效。

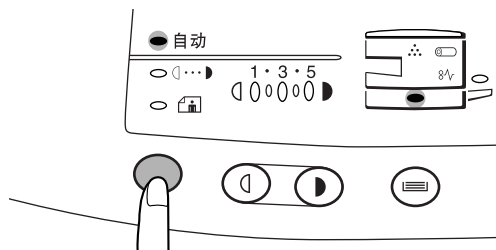

6

数码复印机故障？

7

附录

规格

类型	数码复印机, 台式
复印系统	干式、静电转印
原稿	单页、装订文件
原稿尺寸	最大 B4 (257 毫米 × 364 毫米)
复印尺寸	A6 ~ A4 (105 毫米 × 148.5 毫米至 210 毫米 × 297 毫米) (仅纵向送入复印纸) 图象空白: 最大 4 毫米 (前后边缘) 最大 3 毫米 (其它两边)
复印速度	每分钟 15 页
连续复印	最多 99 页, 减法计
首页复印时间	9.6 秒 (普通复印模式)
复印倍率	可变: 50% ~ 200%, 以 1% 为单位 (总共 151 级) 固定: 50%, 70%, 81%, 100%, 141%, 200%
曝光系统	移动光源, 具备自动曝光功能的狭缝曝光 (定盘)
复印纸供应	具备自动送纸的一个纸匣 (250 页)、一个具备 50 页自动送纸能力的旁路
定影系统	热辊装置
显影系统	磁刷显影
光源	氙气灯
分辨率	扫描: 400dpi 输出: 600dpi
层次	扫描: 256 级 输出: 2 级
电源	当地电压 ± 10% (有关该数码复印机的电源要求, 请参看位于数码复印机背面的铭牌。)
耗电量	1,000 瓦
整体尺寸	809 毫米 (宽) × 445 毫米 (深)
重量	约 18 千克, 包括墨粉组件和感光鼓盒
数码复印机尺寸	518 毫米 (宽) × 445 毫米 (深) × 293 毫米 (高)
操作条件	温度: 10°C ~ 30°C 湿度: 20% ~ 85%

首页复印时间可能会因操作状况而有所不同, 如电源电压和室温等。



注意

作为本公司不断更新战略的一部分, 为了产品改进, 联想将保留对外观设计和规格进行变更的权利, 且恕不另行通知。所示的性能规格指标为生产机件的标定值。对于个别机件, 这些值可能会有所不同。



消耗品部件号码和储存

订购消耗品时，请使用下面所列的正确的部件号码。



注意事项

必须使用联想指定的专用耗材。

消耗品表

消耗品	部件号码	可用寿命
墨粉组件	LD2000	约 6,000 页 *
感光鼓盒	LT2000	约 18,000 页

* 在 A4（信纸）上复印，5% 墨粉区时测量。

正确的储存方法

1. 请将消耗品储存在下列之处：
 - 清洁、干燥
 - 气温稳定
 - 不暴露在直射阳光之下
2. 将复印纸放在包装袋内躺平。
 - 将纸张储存在包装袋之外或直立叠放时，可能会卷曲或受潮，从而导致卡纸。

7

附录



移动说明

移动该数码复印机时，请依下列步骤进行。



注意

移动该数码复印机时，须事先取出墨粉组件。

- 1 关闭电源开关，拔出电源线。
- 2 ①确保旁路打开着。边按侧盖打开钮，边打开侧盖。②轻轻按压前盖两侧，打开盖子。
- 3 边按开闭钮，边轻轻地拉出墨粉组件。参看第 27 页上的“墨粉组件更换”。
- 4 关闭前盖，然后按侧盖打开钮附近的圆突点，关闭侧盖。



注意事项

关闭盖子时，必须牢靠地关闭前盖后，才能关闭侧盖。若关闭顺序不当时，盖子可能会遭受损坏。

- 5 上抬纸匣把手，外拉纸匣，直至其停止为止。
- 6 下按压板中心，直至其咔嗒一声到位，并用已储存纸匣前面的压板锁栓，锁住压板。
- 7 用硬币（或合适的物品），将已储存在纸匣前面的螺丝安装在数码复印机左侧。



注意事项

装运数码复印机时，须重新装上螺丝，以防止装运损坏。

- 8 将纸匣推回数码复印机。
- 9 关闭旁路。关闭纸匣外伸板，装上安装数码复印机时所拆下的包装材料和胶带纸。参看第 11 页上的“拆除保护包装材料”。
- 10 将数码复印机放入硬纸盒内。参看第 10 页上的“检查包装器件和附件”。



索引

A	
安装	
- 墨粉组件	11
- 位置	8
B	
保养	30
保护包装材料	11
曝光调节	20
包装器件	10
变焦	20
部件名称	6
C	
操作面板	
- 部件名称	7
- 初始设定	16
处理注意事项	9
初始设定	16
出纸盘	9
出纸外伸导板	6, 18
D	
淡键	20
电源接通	16
电源开关	6, 16
电源线	10, 15
定影组件松开杆	6, 33
F	
放大	20
复印	
- 大件原稿	19
- 旁路送纸	21
- 普通	18
- 双面	22
- 缩小/放大	20
复印倍率	20
复印键	19
复印数量	19
复印纸	17
复印纸	
- 规格	17
- 特种	17
- 装入	13
G	
感光鼓盒	
- 更换	28
- 寿命	29
- 指示灯	7, 36
更换	
- 感光鼓盒	28
- 墨粉组件	27
功能	5
固定复印倍率	21
故障检修	35
规格	
- 复印纸	17
- 数码复印机	38
J	
节电模式	24, 25
K	
卡纸清除	
- 定影区	33
- 送纸区	32
- 运送区	34



索引

L

螺丝 11, 14

M

名称

- 部件 6

- 操作面板 7

墨粉节省模式 24

墨粉组件

- 安装 11

- 更换 27

- 指示灯 7, 36

N

浓键 20

P

旁路送纸 21

S

手动曝光 20

手动旁路 21

手动送入 21

数码复印机故障? 32

双面复印 22

送纸区 32

缩小 20

T

特种纸张 17

X

消耗品

- 部件号码 39

- 储存 39

- 寿命 39

Y

移动说明 40

用户保养

- 机壳 30

- 原稿盖 30

- 原稿台 30

- 转印组件 30

预热模式 24, 25

原稿盖 6

原稿台 6

Z

照片模式 20

纸匣 6

纸张尺寸 17

纸张运送区 34

注意事项 4

转印架清洁头 30

转印组件 6, 30

状态指示灯 36

装复印纸 13

准备好指示灯 7

自动曝光调节 37

自动电源关闭模式 24, 25

自动清除 24, 25

总复印数 26



SHARP CORPORATION