

ViewSonic®

PJ402D

Portable DLP Projector

- User Guide

- 使用手冊

- 使用手冊



美国遵守信息

本装置已经测试并判定遵守 B 级数位装置限制，遵照 FCC 条例第 15 节。这些限制是设计来提供合理的保护，避免住宅即装有害的干扰。本装置会产生、使用及发射无线电频率能量，并且如果没有依照指示即装及使用，可能会对无线电通讯造成有害的干扰。不过，不保证特定的即装不会发生干扰。如果本装置对收音机或电视接收造成有害的干扰（可以藉由激活或关闭该装置确定），则用户可试着使用下列一项或多项方法来修正干扰：

- ** 使接收天线适应或重新安置。
- ** 增加装置及接收器间的距离。
- ** 将装置连接至与接收器所连接的不同的插座或电路。
- ** 请咨询经销商，或有经验的收音机 / 电视技术人员，以取得协助。

FCC 警告

若要确保持续遵守 FCC 条例，用户必须使用接地电源供应线以及所提供具备结合亚铁盐铁蕊的遮蔽式视讯接口缆线。如果将使用 BNC 缆线，请仅使用遮蔽式 BNC (5) 缆线。并且，未经负责遵守一方明确许可的任何未经授权的变更或修改可能会使操作本装置的权限无效。

加拿大遵守信息

注意：本 B 级数位装置遵守加拿大 ICES-003。

AVIS: Cet appareil numérique de la Classe B conforme a la norme NMB-003 du Canada.

欧洲国家遵守信息

CE 遵守



本装置遵守依 92/31/EEC 及 93/68/EEC 条款 5 有关「电磁兼容性」修订的 EEC 指令 89/336/ EEC，以及依 93/68/EEC 条款 13 有关「安全」修订的 73/23/EEC 的规定。

所有国家用户信息

注意：请使用投影机随附或指定的缆线。

重要的安全指示

1. 阅读指示。
2. 保管指示。
3. 注意警告事项。
4. 遵照指示。
5. 请勿在靠近水的地方使用本设备。
6. 仅用干布擦干净。
7. 切勿堵住任何的通风孔。按照厂商的指示安装。
8. 请勿在靠近，如散热器、热记录器、火炉或其他任何能够产生热量的仪器（如扩音器）的地方安装本设备。
9. 请勿忽视极性和接地型插头的安全作用。极性插头有两片，其中一片比另一片宽。接地型插头有两片，还有一个接地叉子。宽的一片或第三个叉子为您提供安全。如果插头不能插入电源插座，请找电工来替换旧的插座。
10. 保护电源线的插头、插座及其他与设备连接部位，免受行人践踏或物品挤压。务必将电源插座靠近设备，这样方便使用。
11. 仅使用制造商所指定之装置 / 附件。
12. 只能使用由制造商指定或与本设备一起出售之推车、座架、三脚架、托架、或桌子。在移动设备与推车的整体组合时，务必十分小心，避免在翻倒时受伤。
13. 长期不使用时，请将电源插头拔出。
14. 请专业人员来检修。当设备受损时，如电源线或插头损坏、被液体溅到或是物体落在设备上、设备被雨淋了或受潮、不能正常工作或掉到地上，必须接受维修。

Copyright © 2005 ViewSonic Corporation。版权所有。

Apple、Mac 及 ADB 为 Apple Computer, Inc. 的注册商标。

Microsoft、Windows、Windows NT 以及 Windows 标识为 Microsoft Corporation 在美国及其它国家的注册商标。

ViewSonic, 三只鸟的标识以及 OnView 由 ViewSonic Corporation 的注册商标。

VESA 及 SVGA 为视讯电子标准协会 (Video Electronics Standards Association) 的注册商标。

DPMS 及 DDC 为 VESA 的商标。

PS/2、VGA 与 XGA 为 IBM 公司之注册商标。

拒绝: ViewSonic Corporation 不须对于本所包含之技术或编辑错误或遗漏, 或是本装备材料, 或使用本产品所造成的偶然或间接的损害负任何责任。

为了继续改善产品, ViewSonic Corporation 保留变更产品规格而不另行通知的权利。本文文件中的信息如有变更, 恕不另行通知。

未经 ViewSonic Corporation 事先的书面同意, 本文档中的任何部分不得以任何方式及因任何用途复制、重制或传播。

电器产品保固注册

为了符合你的未来需求, 并提供你最新的产品信息, 请到下列网站:
<http://www.viewsonic.com> 注册你的投影机保固资料

用户记录

产品名称:	PJ402D ViewSonic Portable DLP Projector
型号:	VS10400
文档编号:	PJ402D-1_UG_SCH Rev. 1A 04-18-05
序号:	_____
购买日期:	_____

AC 电源线注意事项

AC 电源线必须满足投影机使用国的要求。确认使用下图所示 AC 插头型号，并且须使用正确的 AC 电源线。如果所提供的 AC 电源线与 AC 插座不匹配，请咨询经销商。该投影机配备有接地型 AC 线路插头。确定插座适合插头。切勿拔掉接地端影响其安全性。我们强烈推荐使用配备有接地型 AC 线路插头的视频源设备，以防止电压波动引起的信号干扰。

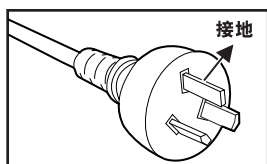

适用澳大利亚和
中国大陆

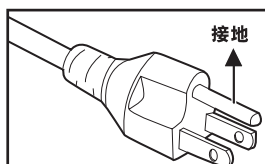

适用美国和加拿大

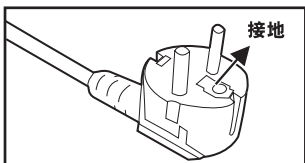

适用欧洲大陆

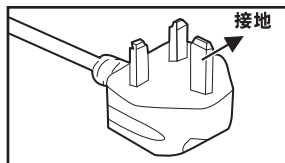

适用英国

目录

产品说明	6
投影机特征	6
包装内容	7
了解投影机	8
投影机部件	8
遥控器部件	11
安装	12
连接投影机	12
开机/关机	16
调节投影图像	17
调节投影机变焦和聚焦	18
调节投影图像尺寸	18
使用投影机	20
控制面板	20
遥控器	21
菜单选项	24
图像	25
视频	28
显示	29
语言	30
进阶选项	31
音频	32
保养	33
镜头的清洁	33
投影机外壳的清洁	33
更换投影灯	34
技术规格	36
附录	37
指示灯消息	37
预设信号	38

产品说明

投影机特征

该款投影机集成了高性能光学引擎投影与用户友好设计，可靠性高，使用方便。

该款投影机具有以下特征：

- 单芯片 0.55" 德州仪器 DLP™ 技术
- SVGA (800 x 600 像素)
- 体积小、重量轻，便于携带
- 1.2x 手动变焦镜头
- 自动图像尺寸调节 (自动同步)，可达 800 x 600 全屏幕，缩放压缩兼容 VGA、SVGA、XGA* 和 SXGA*。
- 卓越的移动适配硬件，3:2 pull down 及非交错扫描功能。
- 200 瓦特用户可更换投影灯
- 与 Macintosh® 计算机兼容
- 与 NTSC、PAL、SECAM 和 HDTV 兼容
- 多功能遥控器
- D-Sub 15 针连线，适用模拟视频连接
- 用户友好、多语言屏幕显示 (OSD) 菜单
- 先进电子梯形校正



* 表示经压缩。

包装内容

打开投影机包装时，核实下列项目：

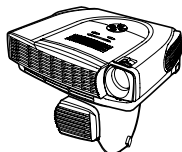

带镜头盖的投影机

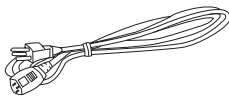

AC 电源线

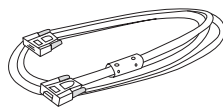

VGA 连线 (D-SUB 至 D-SUB)



S-视频连线



复合视频连线



音频连线



遥控器用电池



遥控器 (IR)



投影机手提包



快速入门指南



Wizard CD
(使用手册)



保修卡

选配附件：

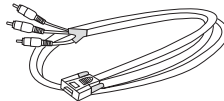

VGA (D-SUB) 至
HDTV (RCA) 连线



注意

- 保存原有的装运纸箱和包装材料；当需要装运投影机时，这些包装就会派上用场。要最佳化保护投影机，建议以出厂原始包装的方式重新包装投影机。
- 附件及部件可能随零售商和地区而不同。

了解投影机

投影机部件

正面图

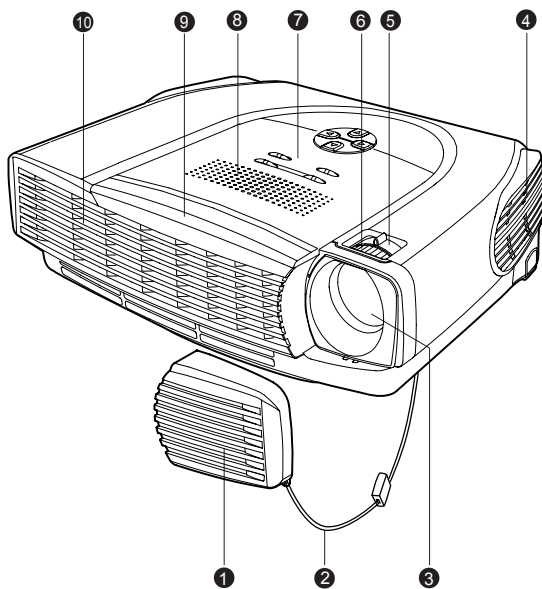

1. 镜头盖

2. 镜头盖吊带

3. 镜头

4. 进气通风口

5. 变焦环

6. 聚焦环

7. 控制面板

8. 扬声器

9. 前部IR遥控感测器

10. 排气通风口

背面图

1. 接口连接器
2. 后部IR遥控感测器
3. 安全锁插座
4. AC 电源插座
5. 进气通风口
6. 脚座调节器
7. 脚座调节器按钮

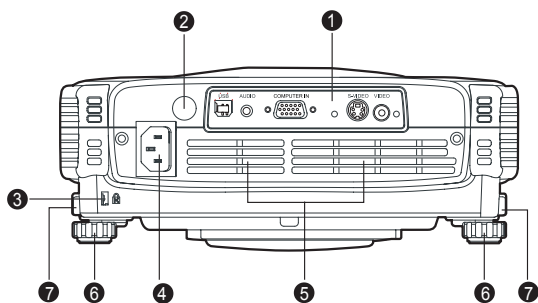

仰视图

1. 灯盖

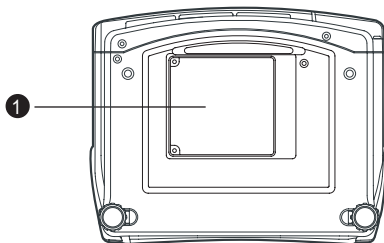

控制面板

LED

1. 电源 (POWER) (电源LED指示灯)
2. 投影灯 (LAMP) (投影灯LED指示灯)

按钮

1. 电源 (POWER) (电源LED指示灯)
2. 菜单 \ 确认 (MENU\ENTER)
3. 梯形校正 (KEystone) (▲/▼)
4. 自动 (AUTO) (▶)
5. 四个方向按钮
6. 信号源 (SOURCE) (◀)

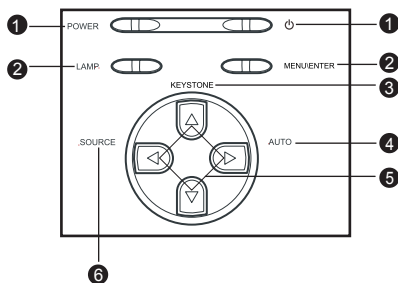

接口连接器

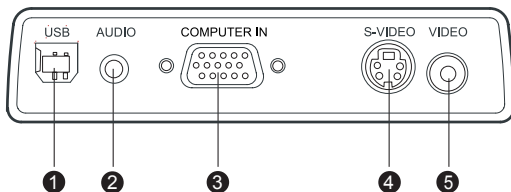

1. USB 连接器
这个连接器用于工程目的。
2. AUDIO 输入连接器
把视频设备的音频输出连接到这个插孔。
3. COMPUTER IN (D-SUB) 连接器
把图像输入信号 (模拟) 连接到这个连接器。
4. S-VIDEO 连接器
把视频设备的 S- 视频输出连接到这个插孔。
5. VIDEO 连接器
把视频设备的复合视频输出连接到这个插孔。

遥控器部件

1. ① 电源 (Power) 按钮
2. 四个方向按钮
3. 菜单 (Menu) 按钮
4. 确认 (Enter) 按钮
5. 梯形校正 (Keystone) ▲/▼按钮
6. 音量 (Volume) ▲/▼按钮
7. 信号源 (Source)按钮
8. 静音 (Mute)按钮
9. 空白屏幕 (Blank)按钮
10. 4:3/16:9按钮
11. 自动 (Auto)按钮

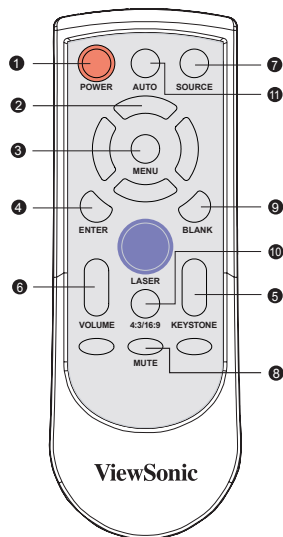

安装

连接投影机

A. 连接到计算机

- ① AC 电源线
- ② VGA 连线 (D-SUB 到 D-SUB)

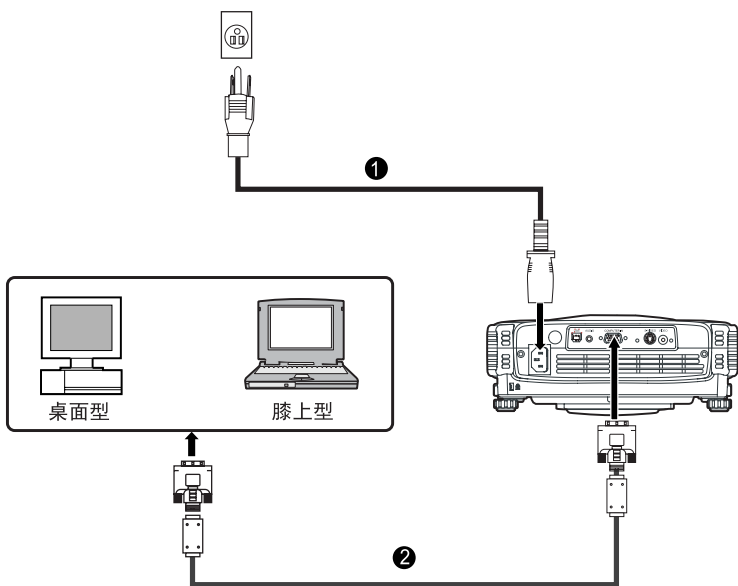

B. 连接视频信号源

1. 用S-视频连线连接

- ① AC 电源线
- ② S-视频连线
- ③ 音频连线

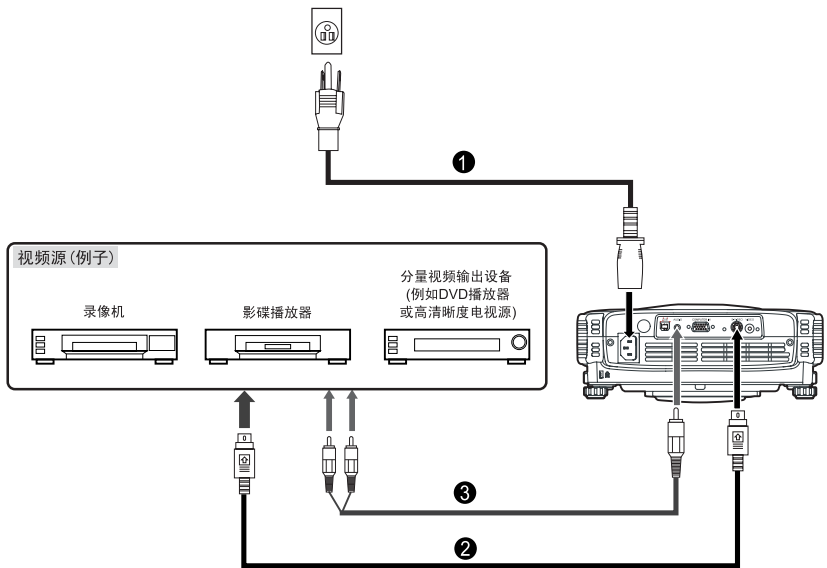

2. 用复合视频连线连接

- ① AC 电源线
- ② 复合视频连线
- ③ 音频连线

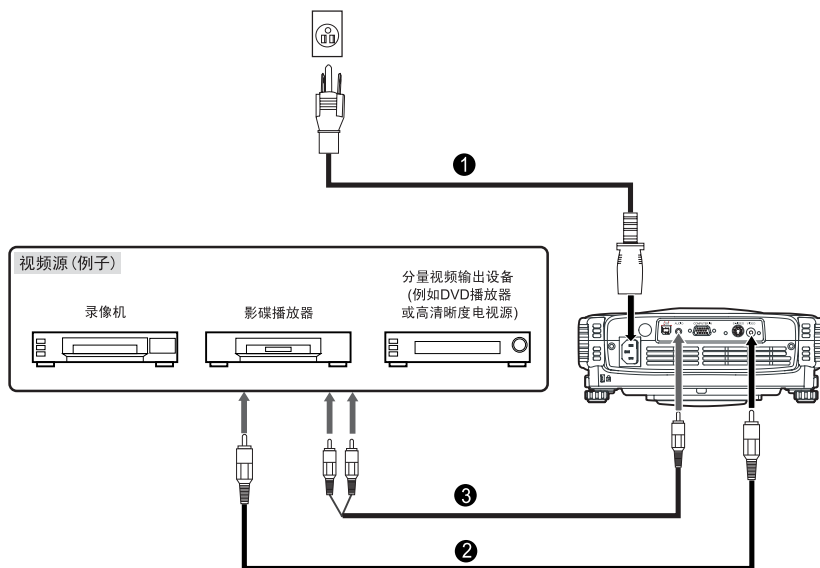

3. 用HDTV 连线连接

- ① AC 电源线
- ② D-SUB 至 HDTV 连线
- ③ 音频连线

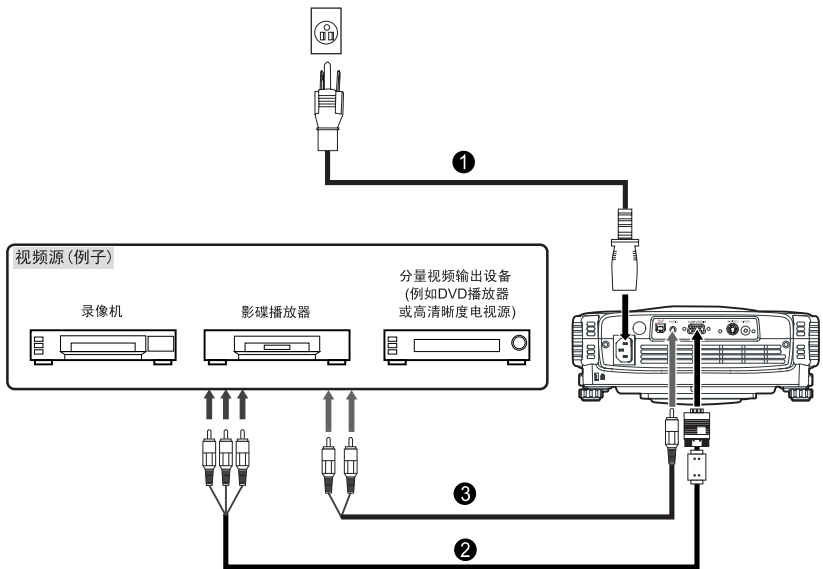



注意

当连接连线时，投影机 and 外部设备的电源线应从 AC 插座断开。

开机 / 关机



开机

1. 取下投影机的镜头盖。
2. 完成AC电源线和外围信号连线连接
3. 按下投影机控制面板上的  按钮或遥控器上的  电源 (Power)按钮, 开启电源。
4. 开启信号源 (计算机、笔记本、DVD等)。投影机自动侦测信号源
 - 如果屏幕上出现 " 搜寻信号源 " 的消息, 确保正确连接适当的信号电缆。
 - 如果将多个信号源同时连接到投影机, 请按下投影机控制面板上的信号源 (SOURCE)按钮或遥控器上的信号源 (Source)按钮, 选择所需的信号源。



警告:

- 当投影灯点亮时切勿往镜头里看。这可能会损坏您的眼睛。切勿让孩子往镜头注视。

关机

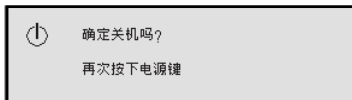
1. 按下投影机控制面板上的  按钮或遥控器上的  电源 (Power)按钮。屏幕上出现以下消息



2. 再次按下投影机控制面板上的  按钮或遥控器上的  电源 (Power)按钮, 关闭电源。等到投影灯LED指示灯熄灭。



请等到风扇马达和投影灯LED熄灭之后, 才能从投影机拔下AC电源线。

调节投影图像

调节投影机高度

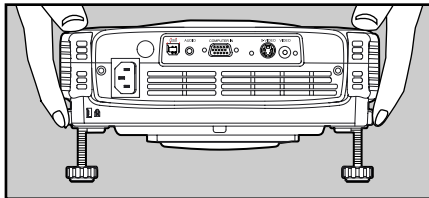
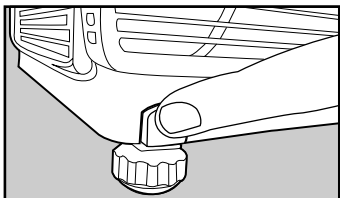

要提升投影机：

1. 抬高投影机后侧，并按下两侧脚座调节器按钮。
2. 将投影机提升到所需的显示高度，然后释放按钮，将脚座调节器锁定到位。

要降低投影机：

1. 抬高投影机后侧，并按下两侧脚座调节器按钮。
2. 降低投影机，然后释放按钮，将脚座调节器锁定到位。



- 您可旋转脚座调节器，以精确地调节高度。
- 为了避免损坏投影机，把投影机放入手提包之前，脚座调节器一定要完全收缩。

调节投影机变焦和聚焦

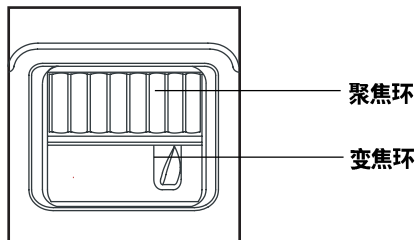

1. 旋转变焦环，调节图像尺寸。
向右旋转，缩小图像。
向左旋转，放大图像。
2. 旋转聚焦环，使图像聚焦。
建议用静止图像聚焦。

调节投影图像尺寸

参考以下的图形和表格，确定图像尺寸和投影距离。

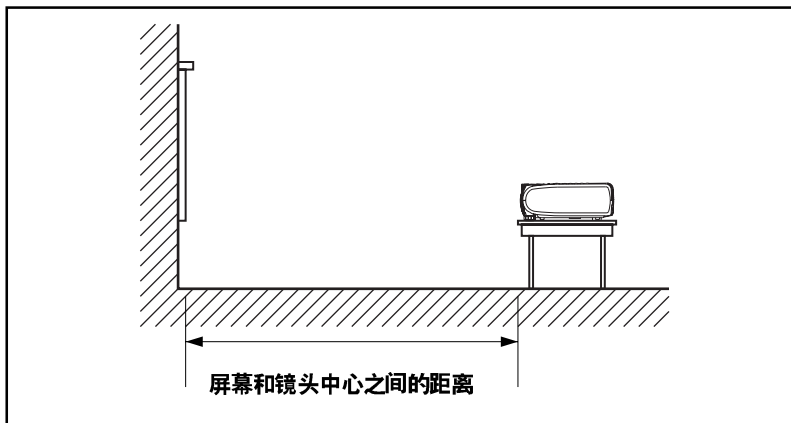

投影距离 (米)	4 : 3 屏幕尺寸-对角线 (英寸)		16 : 9 屏幕尺寸-对角线 (英寸)	
	广角	远景	广角	远景
1.2	33.0	27.5	30.2	25.2
1.5	41.2	34.3	37.8	31.5
2	55.0	45.8	50.4	42.0
2.2	60.5	50.4	55.5	46.2
3	82.5	68.7	75.7	63.1
4	110.0	91.6	100.9	84.1
5	137.5	114.5	126.2	105.1
6	165.0	137.5	151.4	126.2
7	192.5	160.4	176.6	147.2
8	220.0	183.3	201.9	168.2
9	247.5	206.2	227.1	189.3
10	275.0	229.1	252.4	210.3

* 此表仅供用户参考。



- 把投影机放在水平位置：其他位置可能会引起热量累积，损坏投影机。
- 确保散热通风口没有阻塞。
- 切勿在烟雾弥漫的环境中使用投影机。烟残留物会累积在关键的零件上(即 DMD、镜头配件等)

使用投影机

控制面板

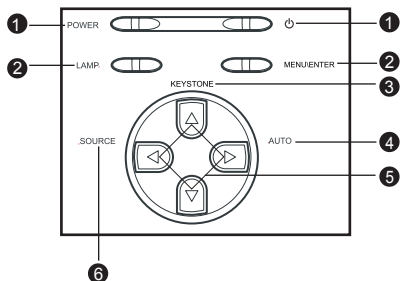

LED

1. 电源 (POWER) (电源LED指示灯)
参考“指示灯消息”。
2. 投影灯 (LAMP) (投影灯LED指示灯)
参考“指示灯消息”。

按钮功能

1. 电源 (POWER) ()
参考“开机 / 关机”。
2. 菜单 (MENU) \ 确认 (ENTER) ()
按下菜单 (MENU) \ 确认 (ENTER) 按钮，激活 OSD (屏幕显示) 菜单。使用方向按钮和菜单 (MENU) \ 确认 (ENTER) 按钮卷动 OSD (屏幕显示) 菜单进行选择。
3. 梯形校正 (KEYSTONE) (▲/▼) ()
调节因投影机摆设角度引起的图像失真。
4. 自动 (AUTO) (▶) ()
自动调节频率和相位。
5. 四个方向按钮 ()
可使用四个方向按钮 ▲/▼/◀/▶ 卷动 OSD (屏幕显示) 菜单，进行调节。
6. 信号源 (SOURCE) (◀) ()
手动选择输入信号源。

遥控器

- ① 电源 (Power)
参考“开机 / 关机”。
- 四个方向按钮
可使用四个方向按钮 ▲ / ▼ / ◀ / ▶ 滚动 OSD (屏幕显示) 菜单, 进行调节。
- 菜单 (Menu)
按下菜单按钮, 激活 OSD (屏幕显示) 菜单。使用方向按钮和菜单按钮选择 OSD (屏幕显示) 菜单。
- 确认(Enter)
确认选择
- 梯形校正 (Keystone) ▲ / ▼
调节因投影机摆设角度引起的图像失真。
- 音量 (Volume) ▲ / ▼
按下音量 Volume ▲按钮增大音量, 按下音量 Volume ▼按钮减小音量。
- 信号源 (Source)
手动选择输入信号源。
- 静音 (Mute)
暂时关闭声音
- 空白屏幕 (Blank)
暂时关闭屏幕。
- 4: 3/16: 9
按下 4: 3/16: 9, 把图像纵横比从 4: 3切换到 16: 9。
- 自动 (Auto)
自动调节频率和相位。

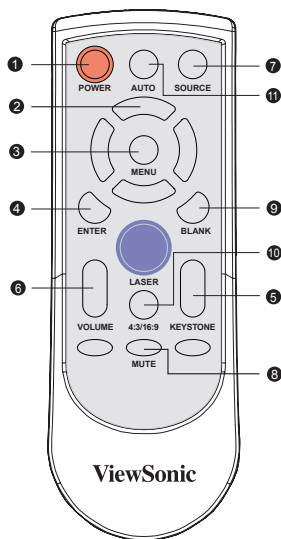

电池更换安全须知

把电池放在儿童不易取得的地方。如果小孩误吞电池会有生命危险。

- **切勿对用过的电池重新充电，也不要使电池触及火源或水源。**
- **切勿和家庭垃圾一起处理用过的电池。按当地规定处理用过的电池。**
- **避免过热和过湿。电池更换不当，可能有爆炸的危险。只能用厂商推荐的同类电池予以更换。**

遥控器操作

把遥控器指向红外线传感器，按下按钮。

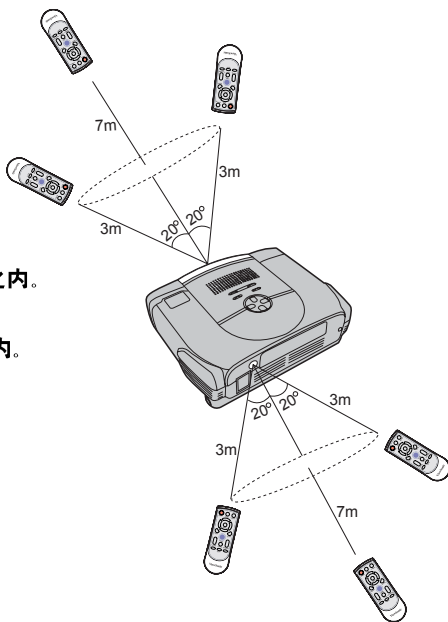

A. 直线距离：距传感器正面约 7 米之内。

B. 方向：

角度：各方向在传感器约 20 度之内。

距离：距传感器正面约 3 米以内。



注意

- 有阳光或其他强光时，比如荧光灯照射在传感器上时，遥控器可能不起作用。
- 从传感器可以感应到的范围内操作遥控器。
- 切勿跌落或摇晃遥控器。
- 切勿把遥控器放在温度或湿度过高的地方。
- 切勿使遥控器进水或把湿物放在遥控器上。
- 切勿拆开遥控器。

菜单选项

投影机具有多国语言 OSD（屏幕显示）菜单，只有存在信号源时才显示。菜单可通过投影机控制面板或遥控器访问。

OSD（屏幕显示）菜单可以用来调节图像，更改各种设置。如果信号源是计算机，OSD（屏幕显示）菜单允许选取显示菜单。使用视频源时，OSD（屏幕显示）菜单允许选取视频菜单。投影机自动侦测信号源



1. 按下投影机控制面板上的菜单 (MENU) \ 确认 (ENTER) 按钮或遥控器上的菜单 (Menu) 按钮。
2. 用投影机控制面板或遥控器上的 ◀ / ▶ 按钮选择菜单。
3. 用投影机控制面板或遥控器上的 ▲ / ▼ 按钮选择所需的菜单选项。
 - 要进入各个子菜单，请参阅各菜单选项章节的有关详细内容。
4. 要退出菜单：
 - 在投影机控制面板上：用 ▲ / ▼ 按钮返回主菜单，按下菜单 (MENU) \ 确认 (ENTER) 按钮。
 - 在遥控器上：按下菜单 (Menu) 按钮。



本手册内的插图仅作为示范，可能与投影机实际设置不同。

图像

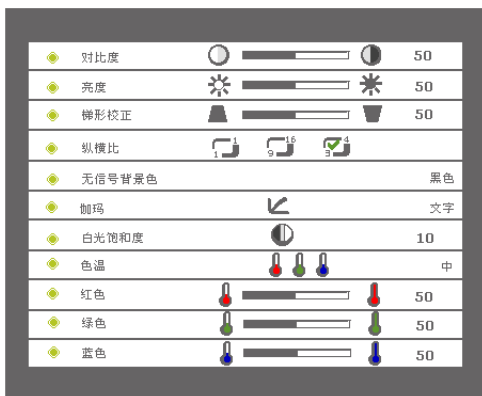

选项	操作 / 说明
对比度	<p>控制图像最亮和最暗部分的差别程度。调节对比度可以改变图像中黑色和白色的数量。</p> <p>用 ◀ / ▶ 按钮选择所需的设置:</p> <ul style="list-style-type: none"> ● 按 ◀ 按钮降低对比度。 ● 按 ▶ 按钮增大对比度。
亮度	<p>调节图像的亮度。</p> <p>用 ◀ / ▶ 按钮选择所需的设置:</p> <ul style="list-style-type: none"> ● 按 ◀ 按钮使图像变暗。 ● 按 ▶ 按钮使图像变亮。
梯形校正	<p>调节因投影机摆设角度引起的图像失真。</p> <p>用 ◀ / ▶ 按钮选择所需的设置:</p> <ul style="list-style-type: none"> ● 按下 ◀ 按钮减小上部宽度。 ● 按下 ▶ 按钮减小下部宽度。
纵横比	<p>使用此功能选择 1:1、16:9、4:3 纵横比。为了使用 1:1 纵横比，输入必须是分辨率小于 SVGA (800 x 600) 的计算机信号 (通过 VGA 连线)。如果输入信号是大于 SVGA 或分量 1080i / 720p 的计算机信号，则只能使用 16:9 或 4:3 纵横比。</p>

	<p>用 ◀ / ▶ 按钮选择所需的设置:</p> <ul style="list-style-type: none"> ● 1: 1: 输入源显示时没有缩放 ● 16: 9: 以宽屏模式 (16: 9) 显示输入源, 没有缩放。输入源缩放到适合屏幕宽度。 ● 4: 3 输入源缩放到适合屏幕。
无信号背景色	<p>暂时黑屏, 无信号背景色激活时, 选择屏幕色彩。</p> <p>用 ◀ / ▶ 按钮选择所需的设置</p> <ul style="list-style-type: none"> ● 白色 ● 黑色 ● 蓝色 ● 灰色 ● 红色 ● 绿色 ● 黄色 ● 青色 ● 洋红色
伽码	<p>选择伽码模式</p> <p>用 ◀ / ▶ 按钮选择所需的设置</p> <ul style="list-style-type: none"> ● 影像: 背景比较暗的影像模式。 ● 图片: 计算机照片模式 ● 文字: 计算机文本模式 ● 影片: 一般视频模式
白光饱和度	<p>白光饱和度可在 0 和 10 之间调节。</p> <p>用 ◀ / ▶ 按钮选择所需的设置</p> <ul style="list-style-type: none"> ● 设置 10 将最大化亮度。 ● 设置 0 将最大化色彩再现质量。
色温	<p>调节色温。色温越高, 屏幕色调显得越冷; 色温越低, 屏幕色调显得越暖。当色温设置为“自订”时, 才能激活红</p>

	<p>色、绿色和蓝色模式。</p> <p>用 ◀ / ▶ 按钮选择所需的设置:</p> <ul style="list-style-type: none"> ● 高 ● 中 ● 低 ● 自订
红色	<p>手动调节红色。</p> <p>用 ◀ / ▶ 按钮选择所需的设置</p> <ul style="list-style-type: none"> ● 按 ◀ 按钮降低色温。 ● 按 ▶ 按钮增加色温。
绿色	<p>手动调节绿色。</p> <p>用 ◀ / ▶ 按钮选择所需的设置</p> <ul style="list-style-type: none"> ● 按 ◀ 按钮降低色温。 ● 按 ▶ 按钮增加色温。
蓝色	<p>手动调节蓝色。</p> <p>用 ◀ / ▶ 按钮选择所需的设置</p> <ul style="list-style-type: none"> ● 按 ◀ 按钮降低色温。 ● 按 ▶ 按钮增加色温。

视频

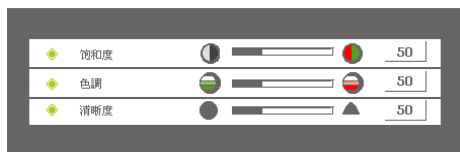

选项	操作 / 说明
饱和度	<p>将视频图像从黑白调节为完全饱和的颜色。</p> <p>用 ◀ / ▶ 按钮选择所需的设置</p> <ul style="list-style-type: none">● 按下 ◀ 按钮降低图像中色彩的数量。● 按下 ▶ 按钮增加图像中色彩的数量。
色调	<p>调节红色与绿色的色彩平衡。</p> <p>用 ◀ / ▶ 按钮选择所需的设置</p> <ul style="list-style-type: none">● 按下 ◀ 按钮增加图像中绿色的数量。● 按下 ▶ 按钮增加图像中红色的数量。
清晰度	<p>调节图像的清晰度。</p> <p>用 ◀ / ▶ 按钮选择所需的设置</p> <ul style="list-style-type: none">● 按 ◀ 按钮降低清晰度。● 按 ▶ 按钮增加清晰度。

显示



选项	操作 / 说明
相位	<p>使显示器的信号时序与显示卡的信号时序同步。如果出现不稳定或闪烁的图像，使用相位功能校正图像。</p> <p>用 ◀ / ▶ 按钮选择所需的设置</p> <ul style="list-style-type: none"> ● 按 ◀ 按钮降低相位值。 ● 按 ▶ 按钮增加相位值。
轨迹	<p>改变显示数据频率，以匹配计算机显示卡的频率。当出现垂直闪烁条时，使用此功能进行调节。</p> <p>用 ◀ / ▶ 按钮选择所需的设置</p> <ul style="list-style-type: none"> ● 按下 ◀ 按钮降低轨迹值。 ● 按下 ▶ 按钮增加轨迹值。
水平位置	<p>调节水平位置。</p> <p>用 ◀ / ▶ 按钮选择所需的设置</p> <ul style="list-style-type: none"> ● 按下 ◀ 按钮左移图像。 ● 按下 ▶ 按钮右移图像。
垂直位置	<p>调节垂直位置。</p> <p>用 ◀ / ▶ 按钮选择所需的设置：</p> <ul style="list-style-type: none"> ● 按下 ◀ 按钮上移图像。 ● 按下 ▶ 按钮下移图像。

语言



选项	操作 / 说明
语言	<p>选择菜单和消息的显示语言。</p> <p>用 ▲ / ▼ 按钮选择所需的语言，并用投影机控制面板上的菜单 (MENU) \ 确认 (ENTER) 按钮或遥控器上的确认 (Enter) 按钮确认选择。</p> <ul style="list-style-type: none">● English● Deutsch● 简体中文● 日本語● Français● Español● Português● Italiano● Русский● 繁體中文

进阶选项



选项	操作 / 说明
自动信号源选择	<p>自动扫描输入源。</p> <p>按下投影机控制面板上的菜单 (MENU) \ 确认 (ENTER) 按钮或遥控器上的确认 (Enter) 按钮，激活此功能。</p>
背投	<p>水平反转图像。</p> <p>按下投影机控制面板上的菜单 (MENU) \ 确认 (ENTER) 按钮或遥控器上的确认 (Enter) 按钮，激活此功能。</p>
倒投	<p>垂直反转图像。</p> <p>按下投影机控制面板上的菜单 (MENU) \ 确认 (ENTER) 按钮或遥控器上的确认 (Enter) 按钮，激活此功能。</p>
省电模式	<p>使用此功能使投影灯光输出变暗，以降低功耗，延长投影灯寿命。</p> <p>用 ◀ / ▶ 按钮选择所需的设置：</p> <ul style="list-style-type: none"> ● 开启 ● 关闭
灯泡使用时数	<p>显示自从投影机计时器重设起的工作小时数。按只读格式显示灯泡使用时数计数器，不能手动调节此设置。</p>
色彩空间	<p>手动选择信号类型。</p> <p>用 ◀ / ▶ 按钮选择输入信号类型：</p> <ul style="list-style-type: none"> ● RGB ● YCbCr ● YPbPr

自动关闭	<p>使用此功能，可以在投影灯侦测不到输入信号达到规定的时间（30 分钟）时，自动关闭投影灯。</p> <p>用 ◀ / ▶ 按钮选择所需的设置</p> <ul style="list-style-type: none"> ● 开启 ● 关闭
OSD 终止时间	<p>OSD（屏幕显示）菜单保持活动的持续时间（处于闲置状态，按秒计）。</p> <p>用 ◀ / ▶ 按钮选择所需的设置。</p>
菜单位置	<p>选择 OSD（屏幕显示）菜单在屏幕上的位置。</p> <p>用 ◀ / ▶ 按钮选择所需的设置。</p>
恢复出厂设置	<p>恢复投影机的出厂缺省设置。</p> <p>按下投影机控制面板上的菜单 (MENU) \ 确认 (ENTER) 按钮或遥控器上的确认 (Enter) 按钮，进入子菜单，用 ◀ / ▶ 按钮选择所需的设置，并用投影机控制面板的菜单 (MENU) \ 确认 (ENTER) 按钮或遥控器上的确认 (Enter) 按钮确认选择。</p>

音频



选项	操作 / 说明
音量	<p>调节音量。</p> <p>用 ◀ / ▶ 按钮选择所需的设置：</p> <ul style="list-style-type: none"> ● 按 ◀ 按钮降低音量。 ● 按 ▶ 按钮增大音量。
静音	<p>暂时关闭声音</p> <p>用 ◀ / ▶ 按钮选择所需的设置：</p> <ul style="list-style-type: none"> ● 开启 ● 关闭

保养

本投影机需要适当的保养。镜头要保持清洁，灰尘或者污渍均会投影到屏幕，从而降低画质。本投影机只有投影灯可自行更换。如需更换其它元件，请联系经销商或者合格的维修人员。清洁投影机任何元件之前，首先一定要切断投影机电源并拔下电源线。

警告：

- 除灯盖之外，切勿打开投影机上的其他盖子。投影机内部电压具有危险性，可能导致严重的人身伤害。除本用户手册中特别规定的事项之外，切勿试图自行维修本产品。所有维修工作均须由合格的维修人员进行。

镜头的清洁

用镜头清洁纸轻柔地擦拭镜头。切勿用手触摸镜头。

投影机外壳的清洁

用软布轻柔地擦拭。如果灰尘和污渍不易擦去，将软布用水或者中性洗涤剂擦拭，并用柔软的干布擦干。



注意

- 开始保养工作之前，关机，从电源插座拔下AC电源线。
- 在清洁之前，镜头一定要先冷却。
- 切勿使用上述之外的清洁剂或化学物质。切勿使用茶或稀释剂。
- 切勿使用化学喷雾。
- 只能使用软布或镜头纸。

更换投影机

投影灯的使用寿命有限。出现下列情况时，更换投影机：

- 投影机使用一段很长的时间之后，图像变暗，色调变弱。
- 投影机 LED 指示灯变成红色。参阅“指示灯消息”一节的进一步细节。



注意

- 按电源按钮关机后，投影灯的温度会很高。如果您触摸投影机，可能会烫伤手指。更换投影机时，至少要等 45 分钟使投影机冷却。
- 任何时候都不要触摸投影机玻璃。使用不当会使投影机爆炸，包括触摸投影机玻璃。
- 根据灯的种类和使用环境，投影灯的使用寿命有所不同。不保证各投影机均具有相同的使用寿命。某些投影灯的使用寿命比其他相似投影灯的使用寿命要短。
- 投影机会因震动、撞击爆炸，或是长时间使用后寿命接近结束。爆炸的危险会因投影机和使用环境或条件的不同而不同。
- 修理或拆卸投影机时，要戴上保护手套和护目镜。
- 开关周期过快会损坏投影机，缩短投影灯的使用寿命。开机后至少要等 5 分钟才能关机。
- 切勿在纸张、衣物或其他易燃物品附近使用投影机，也不要使用这些材料覆盖投影机。否则会引起火灾。
- 切勿在含有易燃物质（例如稀释剂）的空气中使用投影机。否则会引起火灾或爆炸。
- 在含氧环境中（空气中）使用投影机时，使用区域或房间要保持良好的通风。如果吸入臭氧，可能会引起头痛、恶心、头昏眼花等。
- 灯中含有无机水银。如果投影机爆裂，灯内部的水银会流出投影机。如果使用时投影机打碎，请立即离开使用区域，对该区域通风至少 30 分钟，以免吸入水银烟气危害用户的健康。

1. 关机并拔下 AC 电源线。
2. 把保护垫(布料)放在投影机下。把投影机翻过来，这样就可以接触到投影灯盖了。
3. 取出面板上的螺丝，打开面板。
4. 取出投影灯配件底部的螺丝。
5. 抓住投影灯的把手，将灯座直接拉出投影机。
6. 更换为新的投影灯。
7. 拧回投影灯座底部的螺丝。
8. 放回面板，并拧回灯盖上的螺丝。

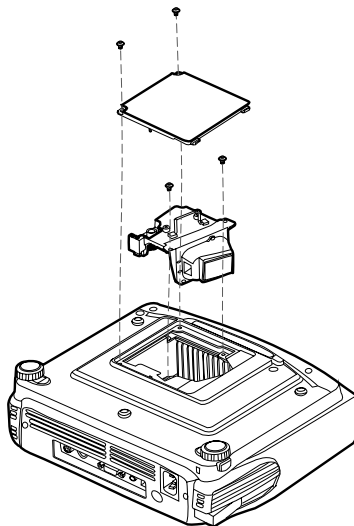

- 按当地规定处理用过的投影灯。
- 确保螺丝正确拧紧。未完全拧紧的螺丝会引起伤害或事故。
- 因为投影灯由玻璃制成，切勿跌落投影灯，切勿刮插玻璃。
- 切勿重复使用旧灯。否则会引起投影灯爆炸。
- 更换投影灯之前，一定要关机并拔下 AC 电源线。
- 切勿在拆下灯盖的情况下使用投影机。

技术规格

投影系统	单芯片 0.55" DLP 投影机
真实分辨率	480,000 点 x1 (800 x 600 x1)
镜头	手动变焦 (1.2X)
焦距	20.2 – 24.2 mm
纵横比	1: 1、16: 9、4: 3
屏幕尺寸	30-200 英寸
投影灯	200W
投影类型	正投、背投、倒投
视频输入	PAL、NTSC、SECAM
输入源	计算机、HDTV、S-Video、Video
扫描频率	
水平频率	31 – 79 KHz
垂直频率	56 – 85 Hz
像素频率	135 MHz
数码梯形校正	垂直: +/- 15 度
模拟 RGB (输入信号)	D-Sub 连接器
HDTV 显示器	720p (60 Hz)、1080i (60 Hz)
扬声器	2W x 1
遥控器	多功能
OSD 语言	多国语言
操作环境	温度 +5 – +35°C 湿度: 10 – 85%
认证	UL、CE、FCC B 级、CCC、CB、TUV-GS
电源	AC 100 – 240 V、50 – 60 Hz
功耗	250 瓦
尺寸 (宽 x 深 x 高)	254 x 202 x 98 mm
重量	2.1 kg (4.6 lb)

备注：设计和规格如有更改恕不另行通知。

附录

指示灯消息

LED 类型	色彩	状态	含义
电源 LED	绿色	闪烁	投影机电源接通并且已准备就绪。
电源 LED	琥珀色	亮	投影机风扇故障，投影机无法开启。
电源 LED	绿色	亮	投影机正常运作。
投影灯 LED	绿色	亮	投影灯状态良好，投影亮度最大。
投影灯 LED	琥珀色	亮	投影灯已经到达了寿命的终点，必须尽快更换。投影机继续使用直至失效。更换投影灯。如果投影灯关闭，则安定器出现故障。
投影灯 LED	绿色	闪烁	投影机正在关闭，风扇马达正在进行关机前冷却。切勿在投影灯的 LED 指示灯熄灭之前拔下电源线或关闭电源开关。投影灯冷却之后，风扇马达将自动关闭。
投影灯 LED	琥珀色	闪烁	温度太高。投影灯将关闭。

预设信号

预设信号		水平频率 (k H z)	垂直频率 (H z)	同步	尺寸
640 x 480	VGA 模式 3	31.469	59.940	H(-), V(-)	800
	VGA VESA 72 Hz	37.861	72.809	H(-), V(-)	832
	VGA VESA 75 Hz	37.500	75.000	H(-), V(-)	840
	VGA VESA 85 Hz	43.269	85.008	H(-), V(-)	832
800 x 600	SVGA VESA 56 Hz	35.156	56.250	H(+), V(+)	1024
	SVGA VESA 60 Hz	37.879	60.317	H(+), V(+)	1056
	SVGA VESA 72 Hz	48.077	72.188	H(+), V(+)	1040
	SVGA VESA 75 Hz	46.875	75.000	H(+), V(+)	1056
	SVGA VESA 85 Hz	53.674	85.061	H(+), V(+)	1048
1024 x 768	XGA VESA 60 Hz	48.363	60.004	H(-), V(-)	1344
	XGA VESA 70 Hz	56.476	70.069	H(-), V(-)	1328
	XGA VESA 75 Hz	60.023	75.029	H(+), V(+)	1312
	XGA VESA 85 Hz	68.677	84.997	H(+), V(+)	1376
1152 x 864	SXGA VESA 70 Hz	63.995	70.016	H(+), V(+)	1472
	SXGA VESA 75 Hz	67.500	75.000	H(+), V(+)	1600
	SXGA VESA 85 Hz	77.487	85.057	H(+), V(+)	1568
1280 x 960	SXGA VESA 60 Hz	60.000	60.000	H(+), V(+)	1800
	SXGA VESA 75 Hz	75.000	75.000	H(+), V(+)	1680
1280 x 1024	SXGA VESA 60 Hz	63.981	60.020	H(+), V(+)	1688

HDTV 预设信号

预设信号	水平频率 (kHz)	垂直频率 (Hz)
480i	15.8 kHz	60 Hz
480p	31.5 kHz	60 Hz
720p	45.0 kHz	60 Hz
1080i	33.8 kHz	60 Hz

备注：规格如有更改恕不另行通知。

有限担保

ViewSonic 投影机

担保涵盖的范围：

ViewSonic® 保证其产品在保修期之内不存在任何材料和工艺上的瑕疵。如果保修期内证实产品有材料或工艺方面的瑕疵，则 ViewSonic 将完全负责维修或以相同产品来更换。更换的产品或零件可能包括重新制造或重新整修的零件或组件。

担保有效时间：

ViewSonic 投影机除灯之外的所有零件都保修三 (3) 年，所有人工服务三 (3) 年，对灯自首次购买之日起的一 (1) 年内保修。

灯的担保受到条款 / 条件、确认及许可的限制。仅适用于制造商安装的灯。

所有单独购买的附件灯均担保 90 天。

担保所保护的對象：

本担保仅适用于一手消费者。

担保不予保护的情形：

1. 任何序列号已被涂改、污损、或消除的产品。
2. 由于下列事项造成的损害、损伤、或故障。
 - a. 意外、不当使用、疏忽、火灾、浸水、电击或其它自然现象、未经授权之产品修改、或未遵照产品所附指示操作。
 - b. 未获 ViewSonic 授权的任何人员进行修理或尝试修理。
 - c. 因为运送对产品造成的损坏。
 - d. 产品拆卸或安装。
 - e. 产品外部原因，例如电源不稳定或电源故障。
 - f. 使用的电源或零件不符合 ViewSonic 的规格。
 - g. 正常损耗。
 - h. 其它与产品缺点无关的原因。
3. 任何一款展示的产品都有一项通常称为「图像烧伤」，当静态图像在显示器上超长时间显示时，便会出现这种现象。
4. 移动、安装与设定的服务收费。

如何得到服务：

1. 有关产品保修服务的相关信息，请联系 ViewSonic 客户支持。您必须提供您的产品序列号。
2. 若要取得担保服务，您需要提供 (a) 原始销售日期单据，(b) 您的姓名，(c) 您的地址，(d) 关于问题的说明，以及 (e) 此产品的序列号。
3. 请将产品放入原来的包装容器携带产品或以预付运费的方式将产品运送至获授权的 ViewSonic 服务中心或 ViewSonic 公司。
4. 若要获知其它信息或最近的 ViewSonic 服务中心名称，请联系 ViewSonic 公司。

默示担保的限制：

除此处叙述的 (包括适销性及适合特定用途) 默示担保之外，不存在任何明示或暗示的担保。

除外损害：

VIEWSONIC 的责任仅限于修复或替换此产品的成本。VIEWSONIC 对下列情形不承担任何负责：

1. 因此产品之瑕疵导致其它财产的损害、因不便利造成的损害、产品使用价值损失、时间损失，利润损失，商机损失，商誉损失，商务关系损失，或其它商业性的损失 (即使已得知此等损失的可能性，也不承担任何责任)。
2. 任何意外的、衍生的或其它损害。
3. 任何其他方对客户之任何索赔。

州法律的效力：

此担保赋予您特定的法律权利，在不同州您可能还有其它权利。有些州不允许限制默示担保及 / 或不允许排除意外或衍生性损害，所以上述限制与排除对您不一定适用。

美国、加拿大以外地区的销售：

对于在美国和加拿大以外地区销售之 ViewSonic 产品的担保信息与服务，请联络 ViewSonic 公司或您当地的 ViewSonic 经销商。

