

版权

富士通有限公司会尽力保证本文档内容的准确性和完整性。但是，由于我们仍在不断改进产品的功能，因此不能确保本文档没有任何差错。对于文档中错误、疏忽或以后的修改我们不承担任何责任。

LifeBook 是富士通有限公司的商标。

Microsoft、Windows、MS、MS-DOS 和 Windows NT 是美国 Microsoft Corporation 在美国和其它国家或地区的注册商标。

ExpressCard™ 一致性 ID：EC100073。
ExpressCard™ 字标与标志归 Personal Computer Memory Card International Association (PCMCIA) 所有，并且对此类标志的使用都经过 Fujitsu 授权许可。

Phoenix 是美国 Phoenix Technologies Corporation 的注册商标。

版权所有©1981-1999 Microsoft Corporation，保留所有权利。

版权所有©1999 Phoenix Technologies, Ltd., 保留所有权利。

其它所有产品是其各自公司的商标或注册商标。

© 版权所有 2006 Fujitsu Limited，保留所有权利。未经富士通有限公司事先书面同意，严禁拷贝、复制或翻译本出版物中的任何内容。未经富士通有限公司书面同意，严禁以任何电子形式存储或传输本出版物中的任何内容。

本设备遵循 FCC 规则的第 15 部分。设备操作必须符合下列两项条件：

- (1) 本设备不能造成有害干扰。
- (2) 本设备必须能承受接收到的干扰，包括会造成意外操作的干扰。

网站：www.pc-ap.fujitsu.com



一致性声明

根据 FCC 第 15 部分内容

目录

部件名称及其功能	1	更换内部电池组	17
笔记本电脑的正面	1	增加内存	18
外观：侧面	3	何处安装内存	18
外观：电脑的顶部 / 底部	6	准备工作	18
外观：电脑的背面	7	安装内存模块	18
端口替代物	8	检查内存容量	20
操作状态指示灯 LCD	10	更换内存模块	20
电源指示灯	10	使用指纹验证	22
交流适配器指示灯	10	指纹验证的特点	22
电池电量指示灯	10	设置注册信息	23
电池充电指示灯	10	在首页上注册登录信息	23
无线局域网指示灯	10	使用指纹验证登录到首页	26
光盘驱动器存取指示灯	10	更改注册信息	27
磁盘驱动器存取指示灯	10	储存 / 读取注册信息	30
Express™ 卡 / PC 卡插槽存取指示灯	11	设定视窗	33
Num Lock 指示灯	11	疑难解答	36
Caps Lock 键	11	识别问题	36
Scroll Lock 指示灯	11	具体问题	36
安全指示灯	11	疑难解答表	37
靠电池运行电脑	12	注： LifeBook 用户说明书位于微软 Windows 桌面和软件 驱动程序光盘上。您可以使用此 LifeBook 用户说明 书找到您的笔记本电脑的各种功能和特点的更详细 信息。	
给电池充电	12		
靠电池运行电脑	13		
检查电池的电量	13		
电池电量不足状态	14		
电源	15		
连接电源适配器	15		
开机	16		
关机	16		

重要安全说明

1. 请仔细阅读这些说明，并保存起来以备以后参考。
2. 遵循本产品上标示的所有警告和指示。
3. 清洁之前先从墙上插座拔下本产品的电源线。切勿使用液体或喷雾清洁剂。使用湿布进行清洁。
4. 不要在靠近水的地方使用本产品。
5. 不要将本产品放在不稳定的车辆、支架或桌子上。以免产品跌落，造成严重损坏。
6. 机壳上、背部和底部的槽口用于通风目的。为确保本产品的可靠运行，不至于出现过热高温，严禁堵塞和盖住这些槽口。严禁将本产品放在床、沙发、地毯或其它类似表面上，从而造成这些槽口的堵塞。切勿将本产品靠近散热器或电热器，或放在它们的上面，也不要将本产品放在箱内，除非通风条件良好。
7. 只能按照标签上注明的电源类型使用本产品。如果您不确定可用的电源类型，请咨询经销商或当地的电力公司。
8. 本产品配备有一个符合本地标准的插头。如果您面对问题，请和电工联系检查插座。
9. 不要将任何物品压在电源线上。本产品的电源线不应位于人们经常出入的地方。
10. 如果使用本产品需要延长电线，一定要确保接入延长电线上设备的额定安培总数不超过延长线的额定安培数。也要确保接入墙上插座上所有产品的总额定值不会超过15安培。
11. 严禁将任何物品通过机壳的槽口插入到本产品，这样可能会碰到高压部件，造成火灾或电击。切勿将任何液体洒到本产品上。
12. 不要尝试自行维修本产品，打开或卸下护盖可能会使您遭到电击，或其它危险。请务必请专业的维修人员进行维修。
13. 如果出现以下情况，应从墙上插座拔下本产品的电源线，请专业的维修人员进行维修：
 - a. 电源线或插头损坏或磨损。
 - b. 产品内溅入了液体。
 - c. 产品遭到雨淋或进水。
 - d. 正常操作情况下，产品运行不正常。只调整操作说明中介绍过的那些控制，因为不正确地调整其它控制可能会造成损坏，通常需要合格的技术人员花费更大的精力维修产品。
 - e. 产品跌落，或机壳损坏。
 - f. 产品性能出现明显变化，需要进行维修。

-
14. 注意：更换电池时一定要确保电池装入的极性位置正确。更换的电池类型不正确或处理不当，会有爆炸的危险。切勿对电池充电、折解或投入火中。只应使用制造商建议的相同或同类电池进行更换。并按照制造商的说明处理用过的电池。
 15. 只使用专供本装置使用的正确类型的电源线路（附件箱中提供）。它应是可分开的类型：UL 认证 / CSA 认证，BS1363、ASTA、SS145 认证，额定 10A 250V 最小，VDE 认证或等同。最大长度为 15 英尺（4.6 米）。

UL 声明

该装置需要交流适配器才能使用。并且只能使用获得UL 认证，额定输出为19VDC，4.22A 的2类适配器。请参考以下示意图以了解正确的交流适配器输出极性：



注意

- 为降低火灾危险，只应使用 #26 号 AWG 或更大的通信电话线。

授权修理技术人员须知



注意

- 为防止火灾的发生，只应使用相同类型和额定值的保险丝进行更换。



警告

- 如果锂（CMOS）电池更换不当，会有爆炸的危险。只应使用相同的或制造商建议的同类电池进行更换。按照制造商的说明处理用过的电池。

正确处理电池

在联邦、国家或地区法律中，将电池扔进垃圾箱或垃圾桶的处理方法是非法的。请保护我们的环境，并正确处理电池。关于回收或处理不想要的电池，请与当地政府权力机关协商。

在要求高安全性的场合使用时的注意事项

本产品系为一般应用领域设计和制造，包括一般办公使用、个人使用、家庭使用和普通行业使用。

本产品不适合也不建议用于危险（致命）情况下，除非具有极高的安全保障。

请勿在没有采取高度安全措施的情况下使用本产品。

如果在以下任一种或任几种环境中或附近使用本产品，请遵守本警告，否则可能导致死亡、人身伤害、严重物理损坏或其他损失：

- 核能设施中的核反应控制系统
- 飞机或其他飞行控制系统中的自动飞行控制系统
- 大型运输控制系统
- 用于生命维持系统的医疗仪器
- 用于武器系统的导弹发射控制

备份数据的注意事项

请将操作系统、所有软件程序以及生成的文件进行备份（并定期更新）。

如果您将本产品送往富士通或其任何附属机构、供应商、服务提供商或零售商进行维修，富士通等对数据的完整性不作保证。事先对数据进行备份是您的责任。

如果您的数据由于任何原因而丢失，除非质保卡上写出，否则富士通对于损坏、数据完整性或恢复等不承担任何赔偿义务。

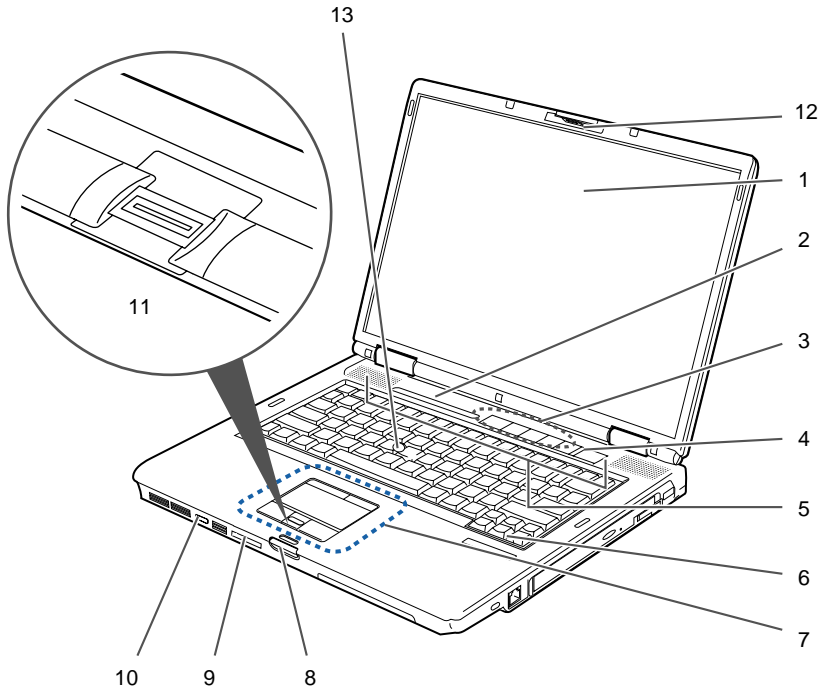

(本图片仅用作插图，可能与实际装置有差异。)

部件名称及其功能

笔记本电脑的正面

1. LCD 面板

笔记本电脑的显示屏。



要点

- 以下现象是 LCD 面板的特性，而并不表示 LCD 面板有故障。
 - 您的笔记本电脑 TFT 彩色 LCD 屏幕是由超过 2,350,000 个影像元素（当屏幕分辨率设定为 1024 x 768 像素时的点数）组成，是采用先进技术制造而成。由于技术上的原因，您的 LCD 屏幕上可能有不亮的像素，也可能有始终发亮的像素。
 - LCD 屏幕的显示可能存在轻微的颜色差异和浓度不均匀。

2. 操作状态指示灯 LCD

此指示灯是显示笔记本电脑特定部件运行状态的符号。

3. LifeBook 安全 / 应用程序面板

LifeBook 安全 / 应用程序面板可提供硬件安全保护和单键应用程序启动功能。

4. 电源和暂停 / 恢复按钮

此按钮用于开启和关闭笔记本电脑。您也可以使用此按钮暂时停止笔记本电脑的活动，而不关闭电源，并能从暂停模式恢复运行。

5. 扬声器

内置双喇叭可提供立体声音效。

6. 键盘

84 键键盘，带有专用 Windows 键、上页 (PgUp) 键及下页 (PgDn) 键。

7. 触摸板

可以用来控制显示指针 (鼠标指针)。

8. 锁

用于锁住和打开 LCD 面板。

9. SD 卡 / 记忆棒端口

使用此开关即可打开已经安装的多功能设备舱。

10. 无线 LAN 开关

此开关用于开启和关闭无线 LAN 天线。

注：

此开关仅适用于带有无线 LAN 天线的笔记本电脑。

11. 指纹感应器或滚动按钮

本电脑可能配备指纹感应器或滚动按钮。指纹感应器提供了 Windows 登录验证和首页登录验证的选择方法。详细说明，请参阅“使用指纹验证”章节。滚动按钮用于上下滚动显示文件。



要点

- 某些应用程序可能不允许上下滚动显示文件。

12. 内置麦克风

允许您记录非立体声的声音与语音。

13. 快速指向

可提供移动显示指针 (鼠标指针) 的另一种方式。

- * 适用于具有快速指向的型号。

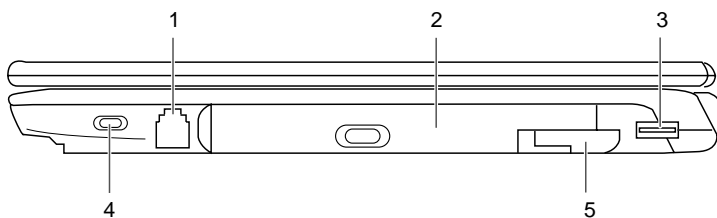

(本图片仅用作插图，可能与实际装置有差异。)

外观：侧面

■ 电脑的右侧

1. 调制解调器 (RJ-11) 端口

用于将电脑的内部调制解调器，使用随机提供的 RJ-11 电缆连接到电话线路。

2. 可移动多功能设备舱

您的笔记本电脑带有一个内部光盘驱动器，根据国家不同可能会有差异。请向您当地经销商查询实际配置。您可以用其他设备舱选件更换已经安装的光盘驱动器。选件另外有售。

👉 重要

- 如果此 LifeBook 配有能读取 DVD 标题的光驱，则此光驱的出厂预设为读取带有为亚太市场指定的地区代码的 DVD 标题（例如，亚洲代码为 3，澳大利亚代码为 4，中国代码为 6）。

👉 重要

- 当首次播放带有地区代码的 DVD 标题时，而此代码与 DVD 出厂设定地区代码不同，则将会提醒您更改 DVD 光驱的地区代码。DVD 光驱的地区代码最多可更改 4 次，此后 DVD 光驱将被锁定，因此只能播放最后设定的地区代码的 DVD 标题。

📌 要点

- 切勿让设备舱内空置。否则会产生意外的系统故障。

3. USB 2.0 端口

USB 2.0 端口用于连接 USB 设备。USB 2.0 设备最高能以 480Mbps 传送数据，并能与最高以 12Mbps 传送数据的 USB 1.1 设备兼容。

4. 防盗锁槽

用于穿接选购的锁定装置。

5. 设备舱开启开关

使用此开关即可打开已经安装的可替换设备舱。

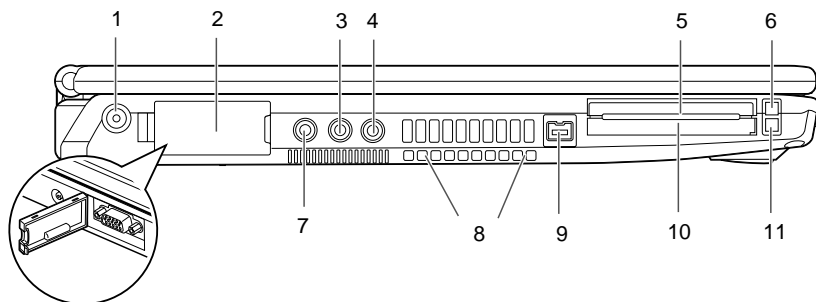

(本图片仅用作插图，可能与实际装置有差异。)

■ 电脑的左侧

1. 直流输入插孔

将随机提供的交流适配器插入此插孔即可对电脑供电和对电池充电。

2. 外接显示器端口

外接显示器端口用于连接外部显示器。

您的笔记本电脑配备了高清晰度音频 (HDA) 插孔。

3. HDA-In (HDA 输入)

可以连接以下音频输入设备。

- **麦克风插孔**

用来连接 $\varnothing 3.5\text{mm}$ 单声道或立体声麦克风。

- **Line-in (线路输入)**

可以连接外接音频源，例如：一个外接 CD 播放机或 MP3 播放机。

4. HDA-Out (HDA 输出)

可以连接以下音频输出设备。

- **耳机插孔**

用来连接 $\varnothing 3.5\text{mm}$ 的耳机。市面上有售不同类型接口的耳机。购买前请检查这些耳机兼容性。

- **Line-out (线路输出)**

可以连接外接音频设备，例如：一对立体声扬声器。

5. ExpressCard™ 插槽

可使您连接 ExpressCard™ 模块。

有两种尺寸的 ExpressCard™ 模块：一种为 34mm 宽 (ExpressCard™/34)，另一种为 54mm 宽 (ExpressCard™/54)。

此 LifeBook 笔记本电脑同时支持两种尺寸的 ExpressCard™ 附件。

注：

视机型而定，ExpressCard™ 一致性ID为 EC100073。

6. ExpressCard™ 退出按钮

按这些按钮可以退出卡槽中所安装的 ExpressCard™ 模块。

7. S-Video (小型) 端子

您可以使用此端口，并使用选购的小型 S-Video 电缆将笔记本电脑连接至具有 S-Video 端口的电视机，以取得高质量视频输出。此电缆需另外购买。

8. 出风口

这些开孔用于电脑内部通风。

9. IEEE 1394 端口

您可以使用此端口连接具有 IEEE1394 端口的多媒体设备，如数字摄像机。

10. PC 卡插槽 (II 型)

可以安装两块 Type I/II PC 卡。

11. PC 卡退出按钮

按这些按钮可以退出 PC 卡插槽中所安装的 PC 卡。

外观：电脑的顶部 / 底部

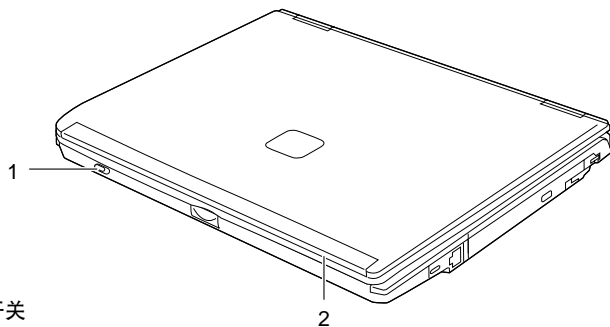

1. 无线 LAN 连接 ON/OFF 开关

您可以使用此开关打开或关闭无线 LAN 连接。

2. 内置无线 LAN

双无线 LAN 天线的位置。

注：

仅适用于具有无线 LAN 天线的笔记本电脑。

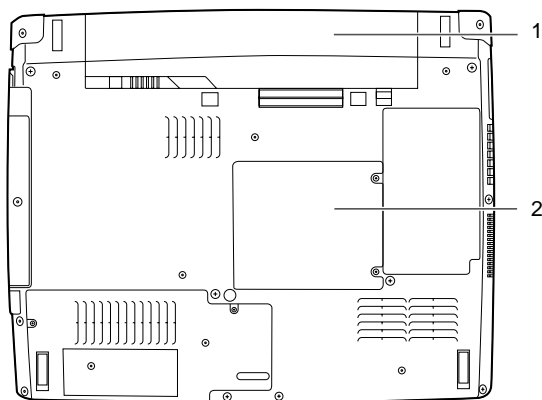

(本图片仅用作插图，可能与实际装置有差异。)

1. 标准电池舱

标准电池所在位置。

2. 内存模组舱

其中含有两个内存模组插槽。

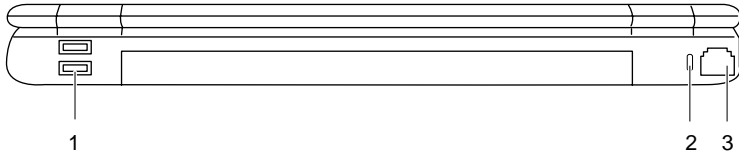

(本图片仅用作插图，可能与实际装置有差异。)

外观：电脑的背面

1. USB 2.0 端口

USB 2.0 端口用于连接 USB 设备。USB 2.0 设备最高能以 480Mbps 传送数据，并能与最高以 12Mbps 传送数据的 USB 1.1 设备兼容。

2. 防盗锁槽

用于穿接选购的锁定装置。

3. LAN (RJ-45) 端口

此端口可让您使用选购件 LAN 电缆将电脑连接到 LAN (本地网络)。此端口与 1000/100/10Base 网络兼容。

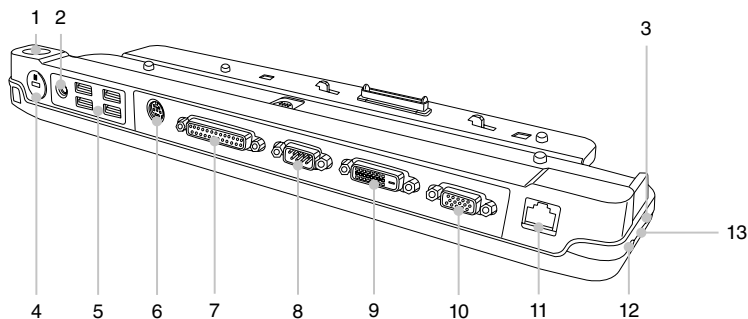

(本图片仅用作插图，可能与实际装置有差异。)

端口替代物

端口替代物为选购项目。在有些国家的配置中可能作为附件。请与当地销售商确认配置情况。

■ 端口替代物后面板

以下简单说明端口替代物后面板部件。

1. 电源和暂停 / 恢复按钮

此按钮用于开启和关闭笔记本电脑。您也可以使用此按钮暂时停止笔记本电脑的活动，而不关闭电源，并能从暂停模式恢复运行。

2. DC 电源插孔

DC 电源插孔用于插入交流适配器插头，对您的笔记本电脑供电。

3. 麦克风插孔

用于连接外部单声道麦克风。

4. 防盗锁槽①

您可以使用该插槽锁定笔记本电脑和端口副本复制程序。



重要

- 锁唯一端口替代物没有锁靠码头的笔记本电脑，请使用防盗锁槽孔 ② 以一个任意物理锁下来设备。

5. USB 2.0 端口

USB 2.0 端口用于连接 USB 设备。USB 2.0 设备最高能以 480Mbps 传送数据，并能与最高以 12Mbps 传送数据的 USB 1.1 设备兼容。

6. PS/2 键盘/鼠标端口

PS/2 端口用于连接外部 PS/2 键盘或鼠标。

7. 并行端口

并行端口用于连接并行设备。

8. 串行端口

串行端口用于连接串行设备。

9. 数字视频接口 (DVI-D)

DVI-D 端口用于连接具备用于超清晰数字图像和图形的 DVI-D 端口的平板液晶显示器或电视机。

10. 外部 VGA 端口

外部 VGA 端口用于连接外部显示器或 CRT 监视器。

11. Lan (RJ-45) 插孔

LAN 端口用于连接 LAN (RJ-45)。
 请注意，当您的笔记本电脑对接在端口替代物上，则 LifeBook 上的 LAN 端口将无法存取。当 LifeBook 对接在端口替代物上时，端口替代物 LAN 端口将用于连接网络资源。

12. 防盗锁槽 ②

您可以使用此插槽仅锁定端口副本复制程序。

13. 耳机插孔

耳机插孔用于连接耳机或外部扬声器。



重要

- 如果在 LifeBook 电源开启时安装/移除端口替代物，则与端口替代物连接的外围设备可能运行不稳定。如果发生上述情况，请先关闭 LifeBook 电源再安装/移除端口替代物。

■ 端口替代物前面板

以下简单说明端口替代物前面板部件。

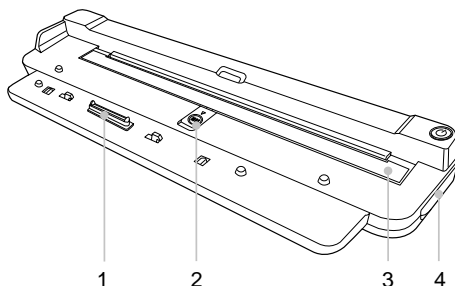

1. 端口替代物接口
此接口将端口替代物连接至您的笔记本电脑。
2. 向导杆释放钮
滑动按钮可释放向导杆。
3. 向导杆
您可以通过向导杆在另一款 LifeBook 机型下使用端口副本复制程序。
4. 释放杆
您可以拔出端口副本复制程序释放杆将笔记本电脑从端口副本复制程序中删除。

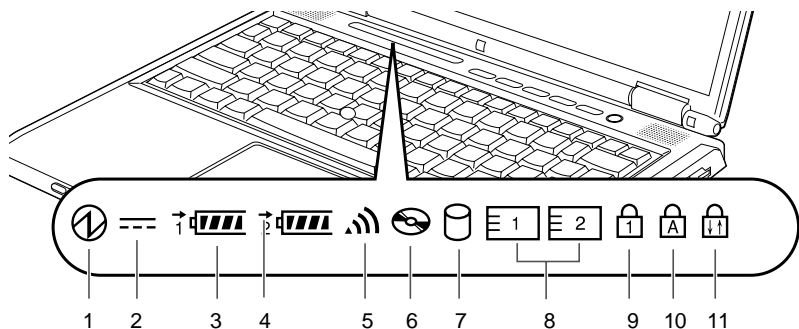

(仅用于图示说明。指示灯可能不同时出现。根据电脑配置和操作情况不同，出现的指示灯会有所变化。)

操作状态指示灯 LCD

1. 电源指示灯 (⊕)

当电脑通电时指示灯开启。
电脑电源关闭时指示灯熄灭。如果电脑进入暂停模式，则指示灯闪烁。

2. 交流适配器指示灯 (≡)

指示灯指示电脑电源的来源，例如是交流适配器或内部电池。当电源来自外部的交流适配器，则指示灯开启。而当电源来自内部电池，则指示灯熄灭。

3. 电池电量指示灯 (1, 2, 🔋)

两个电池电量指示灯表示标准锂离子电池和选购件模块电池的现有状态。电池 1 表示标准电池，电池 2 表示选购件模块电池。另外，这两个指示灯将显示电池的剩余电量。

4. 电池充电指示灯 (➔)

当内部电池正在充电时此指示灯开启。

5. 无线局域网指示灯 (📶)

当无线局域网开关开启时，此指示灯亮起。当无线局域网开关关闭时，此指示灯熄灭。

6. 光盘驱动器存取指示灯 (📀)

当光盘驱动器设备正在存取时此指示灯开启。

7. 磁盘驱动器存取指示灯 (📀)

当正在存取内部硬盘或可移动磁盘时指示灯开启。



要点

- 当磁盘驱动器存取指示灯开启时切勿关闭电脑电源。否则将破坏磁盘中的数据，以及所安装的操作系统。

8. Express™ 卡/PC 卡插槽存取指示灯 (E1 E2)

无论插槽中是否装有卡，若应用程序试图访问某个卡插槽，则此指示灯将开启。

9. Num Lock 指示灯 (NL)

当键盘锁定在 Num Lock 模式时点亮。当 Num Lock 模式开启时，您可以将键盘作为 10 位数数字键盘使用。

您可以使用 [Num Lk] 键转换 Num Lock 模式。

10. Caps Lock 键 (CL)

使用 [CapsLock] 键即可转换 Caps Lock 模式。

11. Scroll Lock 指示灯 (SL)

当锁定模式开启时指示灯开启。

按住 [Fn] 键并使用 [Scr Lk] 键即可转换 Scroll Lock 按钮。



靠电池运行电脑 给电池充电

1. 将交流适配器连接至电脑。

当您将交流适配器连接到电脑，电脑开始对内部标准电池组充电，操作状态指示灯 LCD 上的充电状态指示灯（）开启。

2. 当电池完全充电后指示灯熄灭时，请断开交流适配器与电脑的连接。

要点

- 在电脑购买后第一次使用随机提供的电池组之前，请记住对电池组完全充电。如果充过电的电池超过一个月未重新充电，则在使用前进行充电。
- 当电池完全充电时，充电状态指示灯熄灭，并且指示灯停止闪烁（）而点亮（）。

要点

- 当电池已充电 90% 或更高时，则即使还连接著交流适配器，它也不能再充电。当电池电量（例如：剩余电池使用时间）为 89% 或更少时，电池组才会充电。
- 在电脑电源关闭时，如果电池已经完全充电，则操作状态 LCD 上的所有指示灯都将立即熄灭。
- 在太热或太冷的地方使用，电池的充电性能将降低。
- 当电池的温度过高，例如刚在长时间使用电脑后，电池保护功能可能会启动，防止再对电池充电。当温度下降时，电脑将自动开始对电池充电。
- 当安装了选购件模块电池，则将随标准电池一起充电。

靠电池运行电脑

本章节讲述使用电脑内部标准电池运行的步骤。

1. 从电脑上断开交流适配器，然后按下电源按钮启动电脑。

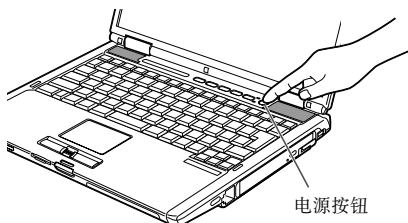

(本图片仅用作插图，可能与实际装置有差异。)



要点

- 在寒冷的地方使用，电池的电量等级将会速下降。
- 电池长时间使用后，电池的充电性能会快速下降。如果电池消耗很快，请换上新的电池。
- 当装有选购的模块电池，则将与内部标准电池一起充电。

检查电池的电量

当开启电脑或电池正在充电，电池电量指示灯即开启并闪烁，以指示电池的电量。

■ 电池的不同电量等级

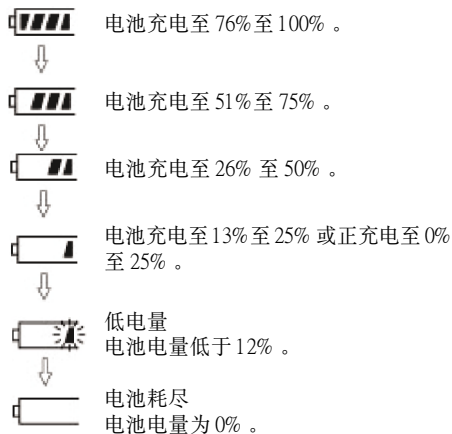

要点

- 由于锂离子电池的某些特性，电池电量指示灯可能无法正确指示电池的剩余电量，特别是在温度异常的条件下。
- 当电池已充电 90% 或更高时，则即使还连接著交流适配器，它也不能再充电。当电池电量为 89% 或更少时，电池组才会重新充电。

■ 电池故障警告

 表示电池无法正常充电。

要点

- 如果显示 ，请关闭电脑，取出电池并重新正确装入。

电池电量不足状态

当电池放电到非常低的水平时，操作状态指示灯 LCD 上的电池电量指示灯闪烁（）。如果指示灯闪烁，请立即将交流适配器连接到电脑给电池充电。

要点

- 使用电量不足的电池可能会造成当前正在使用的数据丢失。当电池电量不足时，只要有外部电源，就立即将交流适配器连接到电脑保存正在处理的数据，退出所有应用程序，然后关闭电脑。
- 存取硬盘上的数据需要消耗大量电能。因此，当电池电量不足时，应先将交流适配器连接到电脑，然后再存取硬盘上的数据。
- 如果电池电量微弱，且系统没有活动，则电脑可能进入待机（如暂停）模式。但是，如果有系统活动，则只有在系统活动完成处理后电脑才进入待机模式。
- 当指示灯达到 3% 时，电脑进入待机模式。这是本电脑的预设设定。

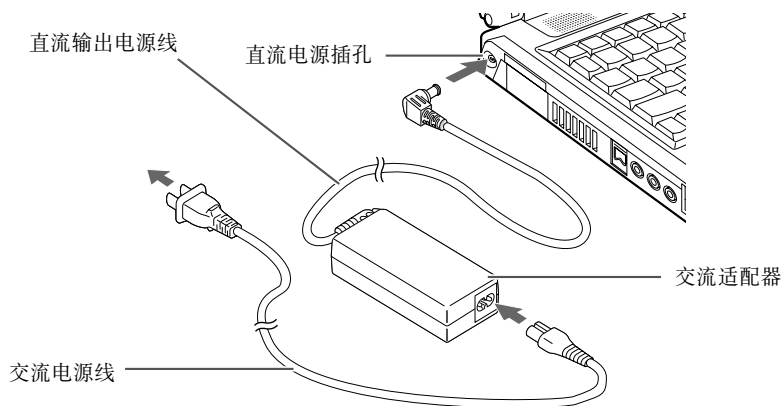

(本图片仅用作插图，可能与实际装置有差异。)

电源

连接电源适配器

交流适配器为操作笔记本电脑提供电源，并对电池充电。

连接交流适配器

1. 将直流输出电源线插入笔记本电脑的直流电源插孔。
2. 将交流适配器插入交流电源插座。



在购买时锂离子电池未充电。在第一次使用时请记住将交流适配器连接到电脑对电池充电。

开机

电源 / 暂停 / 恢复按钮

您可以使用电源 / 暂停 / 恢复按钮开启您的电脑。一旦您连接了交流适配器或已经完成内部锂离子电池充电，您就可以开启电脑。



当您打开电脑时，必须确保电脑已连接了电源。这表示至少要安装一块电池并已经充电，或者连接交流适配器且接通电源。

您可以按电源 / 暂停 / 恢复按钮关闭您的电脑。当您结束使用电脑后，您可以使电脑停留在待机（如暂停）模式或关闭电脑。



切勿将电脑在电源开启情况下到处移动。且勿使电脑受到冲击或震动，否则会损坏您的电脑。

当电脑开启后，为了能正常操作，电脑将执行开机自检（POST）以检查内部部件和配置。如果发现故障，电脑将发出声音警告和 / 或显示错误信息。当开机自检（POST）顺利完成后，电脑将开始载入操作系统。

关机

关闭电源之前，请确认硬盘、光碟存取和PC卡指示灯都已熄灭。如果在电脑正在存取磁盘或PC卡时关闭电脑，则可能丢失或损坏数据。关闭电脑时应始终采用Windows关机程序正确关闭电脑。



在使用电源按钮关闭电源之前应牢记先关闭所有文件，结束所有应用程序，关闭操作系统。如果电脑电源关闭时正在操作文件，则数据可能丢失，并可能导致磁盘出现错误。

请记住使用正确的程序关闭电脑。正确的程序如下：

1. 单击开始按钮，然后单击关机或关闭电脑。
2. 在Windows关机对话框中选择关机选项。
3. 单击确定关闭电脑。

更换内部电池组



- 更换内部电池组之前，应确保关闭电脑，并断开交流适配器与电脑的连接。为了避免电击危险或损坏电脑，请小心不要接触电脑的内部部件，包括电池连接端子。

■ 更换内部电池组

1. 关闭电脑并断开交流适配器连接。
2. 关闭 LCD 面板，然后将电脑颠倒放置。



- 请请关上 LCD 面板。且勿用力压。否则可能会损坏 LCD 面板。

3. 取出电池组。

按住电池锁，将电池按箭头所示方向朝外推。

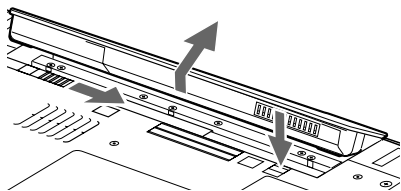

4. 装入新的电池组。

按住电池组锁，并对准后装入电脑电池舱。将电池放入后，如图所示向内按电池，然后松开电池锁。

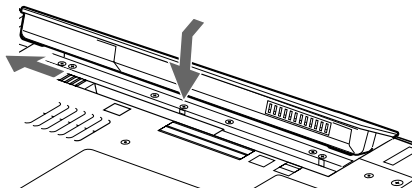

- 取出内部电池组后，请采取必要的措施防止电池短路。例如，您可以使用绝缘胶带封住电池的连接端子。取出内部电池组后，且勿将其与其它类型的电池混在一起。

内部电池组含有可回收利用材料。

增加内存

何处安装内存

您的电脑有扩充 RAM 模块槽（槽 2），用于新增内存模块。

电脑内存容量最大可以扩充到 4GB（2048 MB x 2）。

准备工作

- 飞利浦螺丝刀

请使用适当大小的螺丝刀卸下盖子上的螺丝。否则会损坏螺丝头。

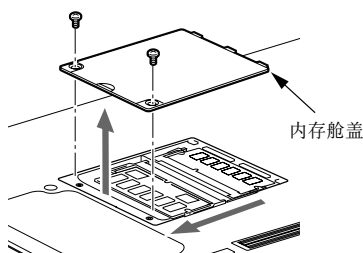

- 内存模块配置表。
下表为电脑中可以安装的内存模块尺寸。

安装除以下表中内存组合之外的其它内存组合会削弱电脑的功能。

总容量	槽 1	槽 2
256 MB	256 MB	
512 MB	256 MB	256 MB
768 MB	256 MB	512 MB
1 GB	512 MB	512 MB
2 GB	1024 MB	1024 MB
4 GB	2048 MB	2048 MB

此笔记本电脑具有在双通道内存模式中运行的能力。为了充分实现双通道运行性能，两个内存插槽必须安装容量和规格相同的 DDR2 内存模块。我们强烈建议您使用 Fujitsu 提供的内存模块。

安装内存模块

若要安装内存，请执行以下步骤。



- 安装任何内存模块之前，请记住关闭电脑，并断开交流适配器。
- 将外盖、金属罩和螺丝等小物件放在小孩和儿童无法接触到的地方。万一吞如这些小物件则可能导致窒息。一旦发生上述意外，请立即就医。



- 电脑长时间开启时内存插槽周围的一些组件温度会非常高。
为避免烫伤，请不要在关机之后立即安装或取出内存模块，而应等到内部组件冷却之后再进行操作。



- 安装或取出内存时，必须拿住它的边缘，并小心不要碰到任何部件和 IC。
- 内存是由对人体静电很敏感的材料制成。在拿内存之前，应始终先触摸金属物，使您身上的静电得以释放。
- 开始安装或取出内存模块之前，请记住先关闭电脑。当取出内存时如果电脑处于待机或睡眠模式，则数据可能丢失或损坏。另外还会损坏内存模块。

1. 关闭电脑并断开交流适配器连接。
2. 关闭 LCD 面板，然后将电脑颠倒放置。
3. 卸下用于保护内存舱盖的螺丝（2 个），然后取下盖子。
取下电脑底部的内存舱盖。

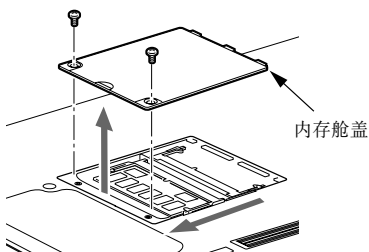

4. 安装内存模块

将内存模块内的槽口对准连接器上的突出部位插入槽内，然后向下按内存模块，直至听到喀嗒声锁住内存。

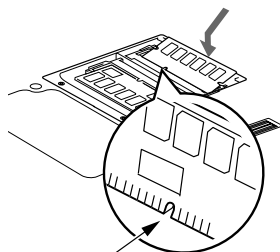

5. 盖上内存舱盖，并用螺丝固定。
盖在上在步骤 3 中卸下的盖子。

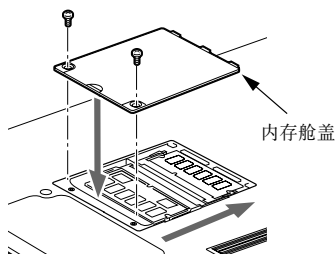

检查内存容量



- 如果内存安装不正确，则开启电脑时将显示错误信息“Expansion memory error”。如果出现此类信息，请关闭电脑，取出内存模块然后重新安装。

1. 开启电脑。
2. 单击“开始”按钮并选择“控制面板”。出现“控制面板”窗口。
3. 单击“效能及维护”，然后单击“系统”。出现“系统内容”对话框。
4. 检查下图圆圈内的数字值是否增加了您添加的内存大小。

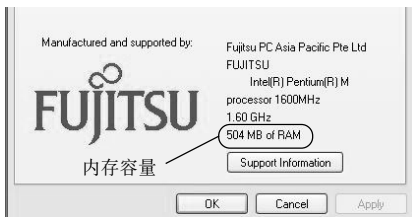

在本例中安装了 512 MB 内存。

* 电脑内部需要使用 8 MB 内存，因此内存容量要小于此窗口中显示的实际安装的内存容量。

5. 单击“确定”。



- 如果显示的数值与电脑的内存容量不符，则检查刚安装的内存模块。

更换内存模块

您可以用更大容量的内存模块更换电脑中已经安装的内存模块。

1. 关闭电脑并断开交流适配器连接。
2. 关闭 LCD 面板，然后将电脑颠倒放置。
3. 卸下用于保护内存舱槽盖的螺丝（2 个），然后取下盖子。
取下电脑底部的内存舱盖。

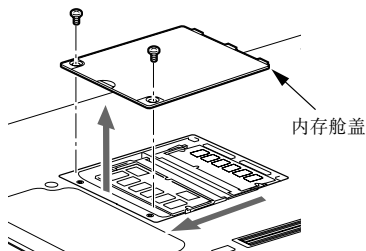

4. 取出内存模块。

移动内存两侧的卡钩。内存模块稍稍抬起。对角向上拔内存模块，将其脱离插槽。

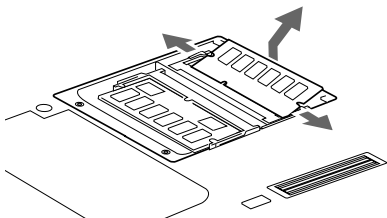

6. 盖上内存舱盖。

盖上步骤3中取下的盖子。

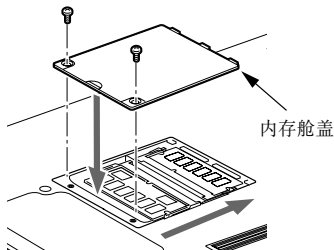

5. 安装新的内存模块。

将内存模块对角方向插入插槽，内存模块中的槽口要对准连接器上的凸缘。按下内存模块，直至卡入位并发出喀嗒声。

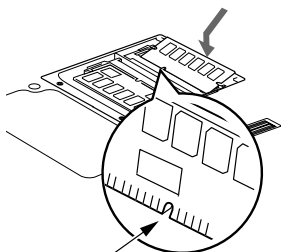

- 安装或取出内存模块后，请查看电脑的内存容量，以检查内存模块安装是否正确。

使用指纹验证*

通过指纹验证，您可无需输入用户名和密码，只要将手指在指纹感应器上滑动就能登录到首页或 Windows。本章介绍如何使用指纹验证。若要使用指纹验证，必须预先注册用户指纹。

* 注：

此功能仅适用于带指纹感应器的 LifeBook。

若要使用指纹验证，则必须注册用户指纹。

指纹验证的特点

■ 指纹验证可用于以下情况。

• 登录到 Windows

当 Windows 用户帐户有密码保护时，只有知道密码的人才能使用该帐户登录到 Windows。可是，每次登录到 Windows 时，您都必须输入密码。

通过使用指纹验证，您只要对已预先注册的指纹进行验证，就能登录到 Windows，这样就无需输入密码。

• 从省电状态恢复

如果电脑从省电状态恢复时有密码保护，每次电脑从省电状态恢复时您都必须输入密码。

通过使用指纹验证，您只要对已预先注册的指纹进行验证，就能从省电状态恢复，这样就无需输入密码。



无需输入密码。

通过对已注册的指纹进行验证，您可以登录到 Windows 或从省电状态恢复。

• 取消有密码保护的屏幕保护程式

如果屏幕保护程式有密码保护，您可以锁定电脑。但是，取消屏幕保护时，您必须取消锁定。

通过使用指纹验证，您只要对已预先注册的指纹进行验证，就能取消锁定，这样就无需输入密码。

• 登录需要输入 ID（用户名）和密码的首页

若要登录到有安全设定的首页时，您可能需要输入如 ID（用户名）和密码等登录信息。通过指纹验证，如果特定首页的登录信息预先被储存，您只要验证指纹，就能登录到这些首页。

输入登录信息的情况视首页而定：直接在首页内输入或在特定的指示屏幕内输入。无论哪一种情况，都可以用指纹验证进行登录。

设置注册信息

在以下设置内设定注册信息。
若要使用指纹验证，需要预先注册用户指纹。

■ 在指纹验证上注册信息（用户名和密码仅为示例）

- **用户名**
用于注册指纹的用户名。必须与用于登录到 Windows 的用户名相同。
- **域**
显示电脑的全名。
- **指纹**
指纹被注册。
- **密码**
用于注册指纹的用户密码。必须与用于登录到 Windows 的密码相同。
- **在首页上的登录信息**
预先注册一个 ID（用户名）和密码，就能仅通过验证指纹浏览需要输入 ID（用户名）和密码的首页。

在首页上注册登录信息

若要登录到有安全设定的首页，您可能必须输入如 ID（用户名）和密码等登录信息。
通过指纹验证，如果特定首页的登录信息预先被储存，您只要在指纹感应器上滑动手指，就能登录到这些首页。

■ 在首页上注册登录信息

1. 显示一个您想要注册登录信息的首页。
2. 输入登录信息。
 - 直接在首页内注册登录信息时切勿按“登录”等按钮。



- 在特定屏幕内输入登录信息时切勿按“确定”按钮。



- 右击屏幕右下角通告区内的 OmniPass 图标



，然后单击“记忆密码”。

鼠标指针变为 。



- 鼠标指针变为  后，单击步骤 2 中输入登录信息的地方。

出现“OmniPass-Name of easy to memorize”视窗。

- 直接在首页内注册登录信息时单击输入用户名和密码的地方。



- 在特定屏幕内输入登录信息时单击输入屏幕。



5. 在“OmniPass-好友名称”视窗内输入登录信息的名称。

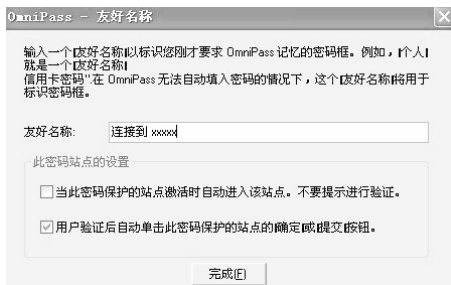

6. 单击“完成”。

注册登录信息完成。在这里设定的首页可以通过验证注册的指纹进行验证，而无需输入用户名和密码。

■ 管理首页上的登录信息

用指纹验证登录到首页的信息可以在以下屏幕中进行管理。

1. 依次单击“开始”，“所有程序”，“Softex”和“OmniPass control center”。出现“OmniPass control center”视窗。

2. 单击“保险库管理”
出现“保险库访问验证”视窗。



3. 在指纹感应器上滑动任一已注册指纹的手指。

指纹验证成功时，将出现“ID management”视窗。



4. 选择用户名，然后单击“管理密码”。
出现“密码管理”视窗。



5. 登录信息显示在“Dialog protected by password”内。

若要更改登录信息，必须注册登录信息。选择您要更改的登录信息名称，单击“删除页”。然后登录信息被删除之后，对要注册的登录信息进行注册。



使用指纹验证登录到首页

通过指纹验证，您只要将手指在指纹感应器上滑动就能登录到有安全设定的首页。

■ 在首页上注册登录信息

1. 显示一个已注册如ID（用户名）和密码等登录信息的首页。
出现“访问验证”视窗。
2. 在指纹感应器上滑动任一已注册指纹的手指。
验证指纹成功时，将自动登录到首页。

更改注册信息

本章介绍如何更改用于使用指纹验证的已注册信息。

重要

- 完成指纹验证的注册后，切勿更改用于登录 Windows 的用户名和设定至指纹验证登录信息的用户名。

注册信息

注册信息包括一个用户名、一个密码、一个指纹和在首页上的登录信息。注册信息更新后，在重新注册之前请删除所有如用户名和密码等注册信息。

但是，新增新指纹或新增 / 删除首页的登录信息时，不必删除指纹验证的注册信息。

用户名

切勿更改用户名。

密码

当用于登录 Windows 的密码被更改时，必须将指纹验证的注册信息的设定密码更改为与更改后的登录 Windows 的密码相同。当指纹验证的注册信息的设定密码被更改时，重新注册之前请删除所有指纹验证的注册信息。

指纹

可以新增注册的指纹数。若要删除已经注册的指纹，必须在重新注册之前删除所有指纹验证的注册信息。

首页上的登录信息

首页上的登录信息被更改时，重新注册之前必须删除已注册的登录信息。在这种情况下，不必删除指纹验证的注册信息。

删除指纹验证的注册信息

1. 依次单击“开始”，“所有程序”，“Softex”和“OmniPass control center”。出现“OmniPass control center”视窗。
2. 单击“从 OmniPass 中删除用户”。出现“Log-in user authentication”视窗。



3. 在指纹感应器上滑动任一已注册指纹的手指。

指纹验证成功后，出现“User delete confirmation”视窗。



4. 单击“确定”。

显示“A user has normally been deleted”信息。

指纹验证的注册信息已被删除。

■ 新增注册信息到指纹验证

1. 单击“向 OmniPass 中添加新用户”。

出现“Confirmation of user name and password”视窗。

不显示“OmniPass control center”时，依次单击“开始”按钮 -> “所有程序” -> “Softex” -> “OmniPass control center”。



2. 输入与登录 Windows 相同的密码，单击“Next”。

出现“选择手指”。切勿更改用户名和域。



3. 选择一个已注册手指的手指，单击“下一步”。

出现“指纹验证”视窗。



4. 在指纹感应器上滑动手指以确认指纹被提取。“Fingerprint confirmation”完成时，单击“确定”。

执行“指纹验证”三次。“指纹验证”三次都成功后，在指纹感应器上再次滑动手指进行“指纹确认”。

5. 显示“Recommend to register another finger”时，单击“是”。

出现“选择手指”视窗。

6. 重复步骤 3 到 5，注册另一个手指的指纹。

出现“Setting up audio and task bar”视窗时，执行步骤 7。

7. 单击“Setting up audio and task bar”视窗中的“确定”。

出现“OmniPass user account has been created”视窗。

8. 单击“完成”。

9. 显示“Do you log on for a new user”信息时，单击“是”。

再次出现“OmniPass control center”。

10. 单击“确定”。

“OmniPass control center”视窗被关闭。

指纹验证的重新注册已完成。



储存 / 读取注册信息

用户名和密码，曾被注册的指纹和首页登录信息等信息可以一并储存。建议您储存注册信息以免注册信息被错误删除。

■ 储存注册信息

1. 依次单击“开始”，“所有程序”，“Softex”和“OmniPass control center”。
出现“OmniPass control center”视窗。
2. 单击“导入 / 导出”。
出现“用户”视窗。



3. 单击“导出 OmniPass 用户配置文件”。
出现“Authentication of user export”视窗。



4. 验证已注册指纹。

指纹验证成功时，将出现“Save users that have been exported by providing a name”视窗。



5. 输入要储存的注册信息名称，单击“保存”。

显示“User export has been completed.”的信息。

以储存在“我的文档”文件夹为例。要储存的注册信息可以任意取名。



6. 在“User export has been completed”信息中单击“确定”。



用户的导出完成，且注册信息被储存。

■ 读取注册信息。



要点

- 若没有用户注册指纹验证，则在启动电脑时显示“OmniPass 注册向导”视窗。当导入注册信息时，单击“取消”。

1. 依次单击“开始”，“所有程序”，“Softex”和“OmniPass control center”。显示“OmniPass control center”视窗。

2. 单击“导入/导出用户”。显示“Import/export of user”视窗。



3. 单击“向 OmniPass 中导入新用户”。显示“打开文件以导入用户”视窗。



4. 选择已储存的注册信息，并单击“打开”。
显示“OmniPass 导入用户”视窗。



5. 输入用户名，域和密码，然后单击“下一步”。
显示“User import of OmniPass has been completed”信息。
输入同用于登录 Windows 相同的用户名和密码。



要点

● 如何确认域

用于设定指纹验证的注册信息的“Domain”可以通过下列步骤检测。

1. 单击“开始”。
 2. 右击“我的电脑”，并单击显示的菜单中的“属性”。
显示“计算机名”视窗。
 3. 单击“系统属性”标签。
 4. 已被设定至“完整的计算机名称”的名称为“Domain”。
6. 单击“确定”。
7. 重新启动您的电脑。
重新启动电脑能够使已经被读取（导入）的注册信息有效。

设定视窗

指纹验证设定可用“OmniPass control center”更改。

■ 如何启动“OmniPass control center”

按照下列步骤启动“OmniPass control center”。

1. 依次单击“开始”，“所有程序”，“Softex”和“OmniPass control center”。“OmniPass control center”启动。

■ 用户管理

● 新增和删除用户

使用指纹验证的用户可以被新增和删除。
“Change registration information”

● 用户导入 / 导出

已设定的用户信息可以被储存（导出），或已储存的用户信息可以被读取（导入）。
“Save/Read registration information”



■ 用户设定

● 音频

当使用的指纹验证被设定时，声音从电脑中传出。

● 显示工作列提示

此设定用于当登录 Windows 时，在桌面右下角的通告区显示  OmniPass 图标信息。

● 注册

除已被注册的指纹之外，新的指纹可以被新增和注册。



■ 系统设定

• 启动选项

可用指纹验证登录 Windows 或停止使用指纹验证。



• 密码管理

管理通过指纹验证登录首页的用户名和密码。若要改变登录信息，则删除登录信息一次，然后重新注册。



■ 保险库管理

管理登录首页的信息。当显示此设定屏幕时，已经注册的指纹将被验证。
“在首页上登录信息”

• ID 管理

管理登录首页的用户 ID（用户名）。

■ 加密和解密

允许用指纹感应器对文件和整个文件夹加密。



● 文件和文件夹加密

为了对文件或文件夹加密，按一下要加密的文件夹或文件，然后单击鼠标右键，选择“Omnipass Encrypt File(s)”。Omnipass 将在所选的文件上执行加密。若要解密，则按一下此文件，然后单击鼠标右键选择“Omnipass Decrypt File(s)”。Omnipass 将对文件解密进行观看。

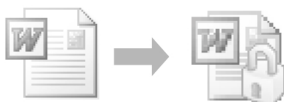

请注意，Windows 中的某些文件和文件夹可能无法加密。

更详细信息，请参阅 LifeBook 中的 Omnipass 说明文件。

■ 版本信息

显示指纹验证实用程序的版本信息。



■ 滚动

指纹感应器带有滚动功能。利用感应器技术，使用者只要向前推动手指向上滚动，向下推则向下滚动，即可向上或向下滚动文档。

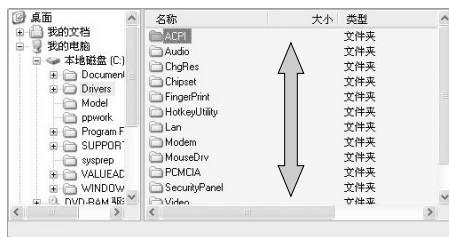
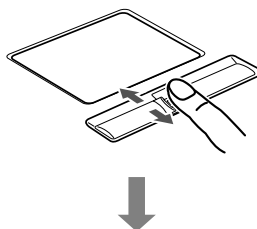

疑难解答

这款 Fujitsu LifeBook 笔记本电脑经久耐用，实际使用中很少发生问题。但是，您可能会遇到一些能当场解决的简单设置或操作问题，或者遇到可通过更换设备便能解决的周边设备中的问题。这一部分中的信息帮助您找出和解决其中一些简单的问题，以及识别需要维修的故障。

识别问题

如果遇到问题，请在寻求复杂的解决办法之前，先执行以下步骤：

1. 关闭 LifeBook 电脑。
2. 确定交流适配器已插接到电脑，并且已接入到通电的交流电源。
3. 确定 PC 卡插槽中安装的所有卡都正确到位。您也可以从插槽中取出卡，从而排除由它引起故障的可能。
4. 确定外部接口上连接的所有设备都正确插接。您也可以断开这些设备，从而排除由它们引起故障的可能。
5. 打开 LifeBook 电脑。在打开只前应确保已经关闭了至少 10 秒钟。
6. 完成引导过程。
7. 如果问题没有解决，请参阅随后的“疑难解答表”，以获得有关疑难解答信息的详细说明。



如果您对您所做的尝试作记录，客户支持代表通过电话也许会更快地向您提出更多的建议。

8. 如果通过疑难解答表中建议的方法不能解决问题，请和客户支持代表联络。

在电话联络之前，请准备好提供下列信息，这样客户支持代表就会尽可能最快地为您提供解决方法：

- 产品名称
- 产品设置号
- 产品系列号
- 购买日期
- 在何种情况下产生问题
- 显示的错误信息
- 硬件设置
- 若连接周边设备，请说明设备的类型

关于设置号和系列号，请查看 LifeBook 电脑底部的设置标签。

具体问题

使用疑难解答表

当您遇到 LifeBook 电脑出现问题时，请尝试在疑难解答表的“问题”一栏中找出问题症状。在“可能的原因”下面，您可以找到该症状常见原因的说明。按照“可能的解决方案”一栏的说明解决问题。并非所有可能的原因或解决方案都适用于您的 LifeBook 电脑。

疑难解答表

问题	可能的原因	可能的解决方案
音频问题		
内置扬声器不发出声音。	软件音量控制设置得太低。	调整软件、操作系统和应用程序中的音量控制设置。
	耳机插入了 LifeBook 电脑。	插入耳机会禁用内置扬声器，请取下耳机。
	BIOS 音频设置不正确。	在 Multimedia Device Configuration (多媒体设备设置) 菜单中将 BIOS 设置公用程序设置为预设值。
	软件驱动程序设置不正确。	请参阅应用程序和操作系统说明文档以获得帮助。
	已经使用系统盘上的音量图 示关闭了扬声器音量。	单击屏幕右下角工具盘中的音量图示。(该图示像一个喇叭。) 如果选择了 Mute 方块，则在方块上再单击取消选择。
DVD/CD-RW/CD-ROM 光盘驱动器问题		
LifeBook 电脑无法识别 DVD/CD-RW/CD-ROM。	保护片还在 DVD/CD-RW/CD-ROM 光盘驱动器托盘内。	将 DVD/CD-RW/CD-ROM 放入托盘内。
	DVD/CD-RW/CD-ROM 未按入光盘驱动器突起的中心圆。	打开 DVD/CD-RW/CD-ROM 托盘，然后重新正确放入 DVD/CD-RW/CD-ROM。
	DVD/CD-RW/CD-ROM 托盘未锁住。	按 DVD/CD-RW/CD-ROM 托盘正面，直至其锁住。
	未正确安装 DVD 播放器或 DVD 播放器软件。	安装 DVD 播放器软件。

问题	可能的原因	可能的解决方案
光盘驱动器问题		
LifeBook 电脑无法识别 DVD/CD-RW/CD-ROM。	错误的光盘驱动器标志符用于了应用程序中的 DVD/CD-RW/CD-ROM。	检查应用程序使用的光盘驱动器标志符与操作系统使用的相同。 当操作系统从 DVD/CD 引导时，光盘驱动器标志会自动调整。
(续)	Windows DVD/CD-RW/CD-ROM 自动插入功能被禁用。	从桌面或应用程序软件启动 DVD/CD-RW/CD-ROM，或重新开启 Windows DVD/CD-RW/CD-ROM 自动插入功能。
	DVD/CD-RW/CD-ROM 脏了或有损坏。	用无摩擦 CD 清洁布擦拭 DVD/CD-RW/CD-ROM，然后重新插入。如果仍然无法工作，请在光盘驱动器中试用其它 DVD/CD-RW/CD-ROM。
当托盘中没有 DVD/CD-RW/CD-ROM 时，或者未安装光盘驱动器时，操作状态指示灯面板上的 DVD/CD-RW/CD-ROM 存取指示灯以一定的时间间隔闪烁。	Windows DVD/CD-RW/CD-ROM 自动插入功能为开启状态，并正在检查 DVD/CD-RW/CD-ROM 是否可以运行。	这是正常现象。但您可以关闭此功能。
连接端口替代物问题		
注：将印表机新增到连接端口替代物并行连接端口之前必须关闭 LifeBook 电脑。		
当安装了选购件连接端口替代物时，LifeBook 电脑无法开启。	未插入连接端口替代物的交流适配器插头。	向连接端口替代物通电。
	电脑未正确放置在连接端口替代物中。	取出 LifeBook 电脑然后重新装入。

问题	可能的原因	可能的解决方案
软盘驱动器问题		
无法存取软盘。	您试图写入写保护软盘。	退出软盘，然后将其设定为可写入状态。
	软盘未正确装入。	退出软盘，检查软盘方向并重新插入。
	软盘驱动器可能未正确安装。	取出软盘驱动器并重新安装。
	安全功能设定为保护软盘数据的存取。	检查您的密码和安全设置。
硬盘驱动器问题		
不能存取硬盘驱动器。	设置公用程序对您的互联网（Primary Master）或选购件第二硬盘驱动器（Primary Slave）进行了错误的设定。	修改 BIOS 设置以正确设置 Primary Master 和 Primary Slave。
	当可引导 CD-ROM 用来启动 LifeBook 电脑时，应用程序使用了错误的硬盘驱动器标志符。	检查应用程序使用的磁盘驱动器标志符也在由操作系统使用。当操作系统从光盘引导时，磁盘驱动器标志符会自动调整。
	设置了安全功能，如果不输入密码，就不能启动操作系统。	检查您的密码和安全设置。
键盘和鼠标问题		
内置键盘好像不工作。	电脑进入了暂停模式。	单击电源 / 暂停 / 恢复按钮。
	应用程序锁定了键盘。	尝试使用集成的指点设备重新启动系统。

问题	可能的原因	可能的解决方案
键盘和鼠标问题		
您安装了外部键盘或鼠标，但它们好像不工作。	外部设备安装不正确。	重新安装设备。
	您的操作系统软件没有使用该设备正确的软件驱动程序进行设置。	检查设备和操作系统说明文档，激活正确的驱动程序。
	鼠标或键盘被连接到选购连接端口替代物上错误的 PS/2 端口。	将鼠标插入 PS/2 鼠标端口，外部键盘或数字键盘插入 PS/2 键盘端口。
您连接了外部键盘或鼠标，但它们好像锁定了系统。	您的操作系统软件没有使用该设备正确的软件驱动程序进行设置。	检查设备和操作系统说明文档，激活正确的驱动程序。
	您的系统已崩溃。	尝试重新启动电脑。
内存问题		
开机画面或 BIOS 设置公用程序信息主菜单没有显示安装的正确内存容量。	内存升级模块安装不正确。	取出后重新安装内存升级模块。
	内存出现故障。	检查开机自检 (POST) 信息。
调制解调器问题		
关于调制解调器操作的信息。	关于调制解调器操作的信息由正在使用的调制解调器应用程序产生。	请参阅您的应用程序软件说明文档，以获得更多信息。

问题	可能的原因	可能的解决方案
并行、串行和USB 设备问题		
您已经安装了并行端口设备、串行端口设备或 USB 设备。您的 LifeBook 电脑无法识别该设备，或该设备似乎未正常工作。	设备安装不正确。	移除并重新安装设备。
	可能在某一应用程序正在运行时安装完该设备，因此您的电脑未能察觉该设备的安装。	关闭此应用程序，并重新启动您的电脑。
	您的设备可能没有启动正确的软件驱动程序。	参阅软件文件，并启动正确的驱动程序。
	您可能为该设备选择了错误的 I/O 地址。	参阅设备文件和软件文件，以确定所需要的 I/O 地址。 在 BIOS 设置公用程序中更改此设定。
	您的设备与另一设备被赋予相同的 I/O 地址。	检查 BIOS 设置公用程序中所有 I/O 地址，以及其它安装的硬件或软件，确保没有重复。
	并行端口仅设定至输出。	在 BIOS 设置公用程序中检查并行端口设定情况，并将其设定为双向或 ECP。

问题	可能的原因	可能的解决方案
PC 卡问题		
PC 卡插槽中插入的卡不工作，或锁定了系统。	卡安装不正确。	取出后重新安装该卡。
	可能在某一应用程序正在运行时安装完该卡，因此您的电脑未能察觉该卡的安装。	关闭此应用程序，并重新启动您的电脑。
	您的软件可能没有启动正确的软件驱动程序。	参阅软件文件，并启动正确的驱动程序。
	您可能为 PC 卡选择了错误的 I/O 地址。	参阅 PC 卡文件和软件文件，以确定所需要的 I/O 地址。在 BIOS 设置公用程序中更改此设定。
	您的 PC 卡设备与另一设备被赋予相同的 I/O 地址。	检查 BIOS 设置公用程序中所有 I/O 地址，以及其它安装的硬件或软件，确保没有重复。
电源故障		
您打开了 LifeBook 电脑，但好象没有任何反应。	安装的主电池已完全放电，没有安装可选的第二个电池，或者没有安装电源适配器（交流电或汽车 / 飞机）。	检查状态指示灯面板以判断有无电池以及电池的状况。装入已充电的电池或电源适配器。
	主电池已安装，但发生故障。	使用操作状态指示灯面板检查有无电池以及电池的状况（更多信息请参见第 11 页操作状态指示灯）。如果电池指示发生短路，请取出该电池，使用另一个电源操作，或更换电池。
	电池电量不足。	检查操作状态指示灯面板以判断有无电池以及电池的状况。使用电源适配器操作，直至电池充电，或装入已经充电的电池。
	电源适配器（交流电 / 汽车 / 飞机）插接不正确。	检查适配器是否连接正确。

问题	可能的原因	可能的解决方案
电源故障		
您打开了 LifeBook 电脑，但好象没有任何反应。 (续)	电源适配器（交流电 / 汽车 / 飞机）所连接的交流插座、飞机座位插孔或汽车点烟器没有电。	将交流电源线插到另一个插座上，检查一下交流插座的线路开关或触发电路断路器。如果正在汽车上使用汽车 / 飞机适配器，请确信点火开关处于开启位置，或处于附件位置。
	电源适配器（交流电 / 汽车 / 飞机）发生故障。	试用一下其它电源适配器，或装入已经充电的可选第二个电池。
您的 LifeBook 电脑自行关机。	电源管理参数被设置为自动超时，但这个时限太短，不符合操作的需要。	按键盘上的任一按钮，或移动一下鼠标以恢复操作。如果这样做不起作用，请单击电源 / 暂停 / 恢复按钮。检查一下电源管理设置，或关闭应用程序，转到设置公用程序的 Power Savings 菜单调整超时值，以更好地适合您的需要。
	您现在只靠电池电源进行操作，并且忽略了电池电量不足警告，直至电池最终耗尽，电脑进入了电池耗尽暂停模式。	安装电源适配器，然后按电源 / 暂停 / 恢复按钮。
	发生电池故障。	使用状态指示灯面板检查电池状况，更换或卸下短路的电池。
	电源适配器发生故障，或断开电源。	确定适配器已插接到带电的插座。

问题	可能的原因	可能的解决方案
电源故障		
您的 LifeBook 电脑不能单独靠电池工作。	安装的电池已耗尽电量。	使用充电的电池更换电池，或安装电源适配器。
	没有安装电池。	安装已经充电的电池。
	电池安装不正确。	重新装入电池，验证电池安装正确。
	安装的电池发生故障。	使用操作状态指示灯面板检查电池状况，更换或取出短路的电池。
电池好像放电太快。	由于频繁存取硬盘驱动器或存取 DVD/CD-ROM，以及使用调制解调器卡或 LAN PC 卡，您正在运行的应用程序使用了大量的电能。	如果有可能，请在运行此应用程序时同时使用主电池和选购的第二电池，或使用电源适配器。
	省电功能可能已被禁用。	检查 Power Savings 菜单中的电源管理和 / 或设置公用程序设定，并根据您的操作需要进行调整。
	亮度调得最高。	调低亮度。亮度越高，显示器使用的电量也越高。
	电池太旧。	更换电池。
	电池遭受过高温。	更换电池。
	电池温度太高或太低。	将电脑恢复到正常的操作温度。当电池超出操作范围时，操作状态指示灯面板上的充电图示会闪烁。

问题	可能的原因	可能的解决方案
开机和关机问题		
电源 / 暂停 / 恢复按钮不工作。	在设置公用程序的 Power (电源) 菜单的 Advanced (高级) 子菜单中将电源 / 暂停 / 恢复按钮设定为禁用。	从设置公用程序中启用该按钮。
	您按下按钮的时间不够长。	按住按钮的时间长一些。如果您的应用程序不让 CPU 检查按钮, 这可能需要几秒钟。
	可能出现与应用程序软件的冲突。	关闭所有应用程序, 然后重单击按钮。
系统已加电, 并且显示开机信息, 但无法载入操作系统。	设置公用程序的引导过程设置与您的设置不兼容。	当 Fujitsu 标志出现在屏幕上时, 通过按 [ESC] 键设置操作源, 或使用 [F2] 键进入设置公用程序, 在 Boot (引导) 菜单中调整源设置。
	您的系统被保护, 载入操作系统时需要输入密码。	确定您有正确的密码。进入设置公用程序, 检查 Security (安全) 设置, 并做相应修改。
	未检测到内部硬盘驱动器。	使用 BIOS 设置公用程序或 Main (主) 菜单内的 Primary Master 子菜单, 尝试自动检测内部硬盘驱动器。
在电脑 (引导) 顺序过程中屏幕上显示错误信息。	开机自检 (POST) 检测到问题。	查看开机自检 (POST) 信息, 判断问题的含义。并非所有信息都是错误, 有些只是状态指示器。

问题	可能的原因	可能的解决方案
开机和关机问题		
启动电脑时出现更改设定参数。	在您更改 BIOS 设置后没有储存并退出 BIOS 设置公用程序，因而又回到了先前的设定。	确定您在退出 BIOS 设置公用程序时选择了 Save Changes And Exit（储存更改后退出）。
	BIOS CMOS 保持电池有故障。	联络客户支持代理进行修理。用户不能自行修理这个部件。此部件的正常使用寿命为 3 至 5 年。
系统开启或系统恢复时未开启系统显示。	系统可能有密码保护。	查看操作状态指示灯面板检查安全图示是否正在闪烁。如果指示灯正在闪烁，请输入密码。
视频问题		
开启电脑时内置显示器空白。	有东西压在 Closed Cover 开关上。	检查 Closed Cover 开关。

问题	可能的原因	可能的解决方案
视频问题		
开启电脑时内置显示器空白。 (续)	电脑设置为只使用外部显示器。	在按住 [Fn] 键的同时按 [F10]，则可以更改对发送显示视频的位置。每次按下这一组合键时，您都会跳到下一个选择。这些选择按顺序排列依次为：内置显示器，外部显示器，内置显示器及外部显示器。
	显示器角度和亮度设置不适合您的灯光条件。	移动显示器和亮度控制，直至能完全看清楚。
	电源管理超时可能设定了非常短的时间间隔，您没能注意到显示器显示并又关闭。	按键盘上的任何按钮，或移动鼠标恢复操作。如果仍然失败，则按电源 / 暂停 / 恢复按钮。（显示器可能会由待机模式、自动暂停或视频超时而关闭。）
LifeBook 电脑打开时发出一串哔声，内置显示器为空白。	开机自检 (POST) 检测到不允许显示器再继续操作的故障。	请与客户支持代理联络。
在使用一段时间之后显示器自行进入空白状态。	由于您在一段时间内没有使用，电脑已进入了视频超时、待机模式、暂停模式或保存至硬盘模式。	按键盘上的任一按钮，或移动一下鼠标以恢复操作。如果这样做不起作用，请单击电源 / 暂停 / 恢复按钮。检查一下电源管理设置，或关闭应用程序，转到设置公用程序的 Power Savings (节能) 菜单调整超时值，以更好地适合您的操作需要。
	电源管理超时可能设定了非常短的时间间隔，您没能注意到显示器显示并又关闭。	按键盘上的任何按钮，或移动鼠标恢复操作。如果仍然失败，则按电源 / 暂停 / 恢复按钮。（显示器可能会由待机模式、自动暂停或视频超时而关闭。）
	有东西压在 Closed Cover 开关上。	检查 Closed Cover 开关。

问题	可能的原因	可能的解决方案
视频问题		
应用程序显示只使用部分屏幕，四周是黑框。	您正在运行的应用程序不支持 800 x 600/1024 x 768 像素分辨率显示器，并启用了显示压缩。	显示压缩使不支持 800 x 600/1024 x 768 像素分辨率的应用程序显示更清晰，但显示变小。您可以更改显示设定进行全屏显示，但分辨率下降，（请参阅 BIOS Advanced（高级）菜单中的 Video Features（视频功能）子菜单。）
使用电池电源时显示器很暗。	电源管理程序预设设定为低亮度显示，以节约电能。	按 [Fn] + [F7] 增加亮度或按两下电池标尺并调整电池设置下面的“电源控制”。
您连接了外部显示器，但它不显示任何信息。	BIOS 没有设置为启用外部显示器。	通过同时按 [Fn] 和 [F10] 尝试切换视频目标，或检查 BIOS 设置，启用外部显示器。（请参阅 BIOS Advanced（高级）菜单中的 Video Features（视频功能）子菜单。）
	外部显示器安装不正确。	重新安装设备。
	您的操作系统软件没有使用该设备正确的软件驱动程序进行设置。	检查设备和操作系统说明文档，激活正确的驱动程序。
您连接了外部显示器，但它不显示任何画面。	外部显示器与 LifeBook 电脑不兼容。	请参阅显示器说明文档和“技术规格”部分“外部显示器支持”一节的内容。
其它问题		
在操作应用程序时屏幕上显示错误信息。	应用程序软件经常显示自己的一组错误信息。	请参阅应用程序手册和帮助显示画面以获得更多信息。并非所有信息都是错误，有些只是指示状态。